

Objektyp: **Advertising**

Zeitschrift: **Bulletin technique de la Suisse romande**

Band (Jahr): **67 (1941)**

Heft 14

PDF erstellt am: **25.09.2024**

Nutzungsbedingungen

Die ETH-Bibliothek ist Anbieterin der digitalisierten Zeitschriften. Sie besitzt keine Urheberrechte an den Inhalten der Zeitschriften. Die Rechte liegen in der Regel bei den Herausgebern. Die auf der Plattform e-periodica veröffentlichten Dokumente stehen für nicht-kommerzielle Zwecke in Lehre und Forschung sowie für die private Nutzung frei zur Verfügung. Einzelne Dateien oder Ausdrucke aus diesem Angebot können zusammen mit diesen Nutzungsbedingungen und den korrekten Herkunftsbezeichnungen weitergegeben werden. Das Veröffentlichen von Bildern in Print- und Online-Publikationen ist nur mit vorheriger Genehmigung der Rechteinhaber erlaubt. Die systematische Speicherung von Teilen des elektronischen Angebots auf anderen Servern bedarf ebenfalls des schriftlichen Einverständnisses der Rechteinhaber.

Haftungsausschluss

Alle Angaben erfolgen ohne Gewähr für Vollständigkeit oder Richtigkeit. Es wird keine Haftung übernommen für Schäden durch die Verwendung von Informationen aus diesem Online-Angebot oder durch das Fehlen von Informationen. Dies gilt auch für Inhalte Dritter, die über dieses Angebot zugänglich sind.

WILD HEERBRUGG

Niveau à lunette avec ou sans cercle horizontal

Précision obtenue $\pm 2,5$ mm sur 1 km de nivellement avec visée unique.

Utilisable pour travaux de cadastre, routes, ponts, chemins de fer, tunnels, aménagement de chutes d'eau, etc.

Demandez sans engagements documentations et prix courants à



S. A. de Vente des Instruments de Géodésie HENRI WILD, Heerbrugg (Suisse)

SULZER

CHAUFFAGE PAR RAYONNEMENT

Système Crittall

Brevets +

Avantages particuliers :

Chaleur douce et agréable répartie uniformément dans chaque local. Aucun remous de poussière. Maximum de limpidité et de fraîcheur de l'air.

Sulzer Frères, Société Anonyme

Section Chauffage Central / Winterthour et Succursales



ENCRE DE CHINE
À LA PERLE
Pelikan

Les encres de Chine Pelikan sont très fluides, résistantes et indélébiles. Elles sont livrables en noir profond et en 17 teintes brillantes.

Il n'en existe point de meilleure.

ENCRE DE CHINE
À LA PERLE
Pelikan
GÜNTHER WAGNER S.A.
Fabrication Suisse

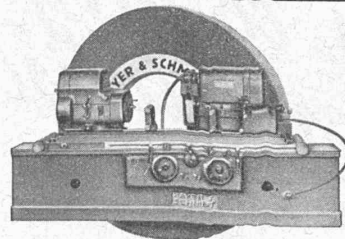

Machines à rectifier à commande hydraulique
Meules abrasives - Corindon en poudre
Stock important en toutes matières abrasives
ZIEGLER & C^{ie} - Winterthour
Représentants de Mayer & Schmidt S. A., Offenbach s. M.

Fabrique de fils et câbles électriques S. A. WILDEGG

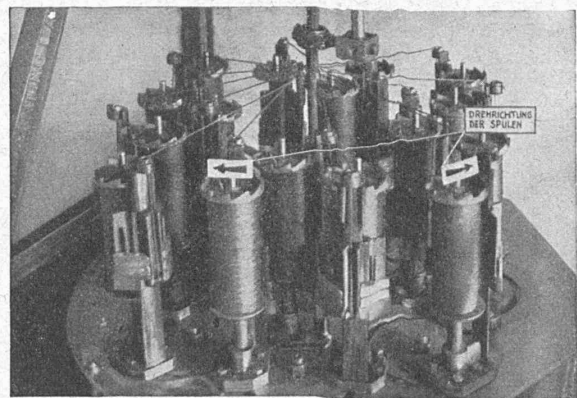

Fils, câbles et cordons
suivant les normes de l'A. S. E.
Câbles flexibles
pour moteurs transportables.

Fils sous soie, coton et émaillés
Tréfileries

CHAUFFER au bois dans une chaudière à COKE?

*Oui, ce progrès
est réalisé.*

Aujourd'hui, on insère dans la chaudière ZENT à foyer inférieur une grille mobile en fonte spéciale réfractaire. Ainsi la surface de grille est réduite, le foyer devient donc très chaud et brûle tous les gaz. Plus d'eau qui se condense, plus de chaudière encrassée. Pratique et avantageuse, cette grille est l'idéal pendant les périodes de transition et les retours d'hiver.

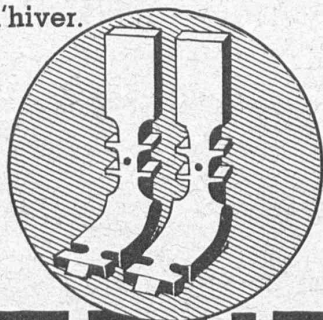

ZENT

Le nom ZENT garantit l'excellence de cette invention. Votre installateur vous donnera tous renseignements complémentaires pouvant vous être utiles.

ZENT S.A. BERNE - OSTERMUNDIGEN

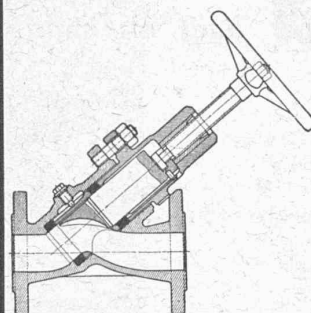

KLINGER VANNES A PISTON

Robinetterie brevetée.
Niveaux d'eau à réflexion.
Vannes spéciales à passage direct.

F. GYSI, SUHR-Aarau

Tél. 2.39.66

Représentant et Dépositaire

Tubes de précision en acier, étirés à froid

K'AGI & C°
Winterthour

S.A. des Câbleries & Tréfileries Cossonay - Gare

Cordes en aluminium
pour lignes aériennes

Câbles sous plomb
pour courant fort et courant faible

MEIDINGER

Ventilateurs pour toutes applications.

Moteurs électriques



H. Meidinger & C^{ie}, Bâle 4

Représentant : L.-E. Golay, Ing., Genève
11, Rue du Mont-Blanc - Téléphone 2.63.29

POUR DES TRAVAUX SPÉCIAUX

D'ÉTANCHÉITÉ

&

D'ISOLATIONS

PHONIQUES, THERMIQUES
& HYDROFUGES

ADRESSEZ-VOUS, POUR TOUS RENSEIGNEMENTS ET OFFRES, SANS ENGAGEMENT,

A LA MAISON SPÉCIALE

MEYNADIER & C^{ie} S. A.

SUCCURSALE A BERNE

24, SEIDENWEG

TÉL. 3 75 39

MEULES ABRASIVES



KERAMIKWERK
F. HOFFMANN & C^{IE}
ZÜRICH-ALTSTETTEN
VULKANSTR. 110. TEL: 5.58.87

DÉPARTEMENT DES TRAVAUX PUBLICS

Avis de soumission

Le Département des Travaux Publics de Genève met en soumission publique les travaux d'agrandissement de l'aérodrome de Cointrin. Il s'agit essentiellement d'un terrassement de 330 000 mètres cubes et d'une piste d'envol avec routes d'accès en béton armé (80 000 m²).

La soumission est ouverte à tous les entrepreneurs suisses de travaux publics établis à Genève depuis 5 ans au moins à la date de la présente publication. Cependant, vu la nature spéciale du travail et l'importance de l'outillage nécessaire, sont également admis à soumissionner les groupements d'entrepreneurs comprenant un entrepreneur suisse non domicilié à Genève, mais régulièrement établi en Suisse depuis 5 ans.

Le dossier des pièces de soumission sera remis aux intéressés contre dépôt ou remboursement postal de 50 fr. à partir du 7 juillet. Cette somme sera rendue aux soumissionnaires qui déposeront une offre en temps utile, ou qui renverront le dossier avant le 30 juillet.

Les soumissions devront être rendues le 9 août 1941, à 11 h., au Département des Travaux Publics, rue de l'Hôtel-de-Ville 6.

L'ouverture des plis aura lieu immédiatement en présence des soumissionnaires qui désireront y assister.

Genève, le 30 juin 1941.

Le Conseiller d'Etat

chargé du Département des Travaux Publics :

I. CASATI.

Technicien

expérimenté, demandé pour conduite chantier Travaux publics.

Offre manuscrite détaillée, avec âge, prétentions, copie certificat ou références sous chiffre Y. 6859 x Publicitas, Genève.

Publicité efficace par
le

“Bulletin Technique”

RICHARD FRÈRES

Maîtres
ferblantiers-couvreurs

Tous travaux et
réparations de
toitures

LAUSANNE

Valentin 58
Tél. 2 39 66
Domicile 2 39 67

MORGES

Rue de la Gare 30
Tél. 7 27 93

TUYAUX VIANINI

en béton armé centrifugé

pour conduites de câbles, égouts, syphons, turbines, etc.

FOSSES SEPTIQUES

“EMCO”

Tous produits en ciment.

Tuyaux ordinaires jusqu'à 1500 mm ϕ
armés ou non.

Nous nous chargeons du moulage de n'importe
quelle pièce en béton.

DESMEULES FRÈRES, GRANGES-MARNAND

Interrupteurs horaires, Interrupteurs à distance
Allumeurs-extincteurs pour cages d'escaliers
Equipements de commande

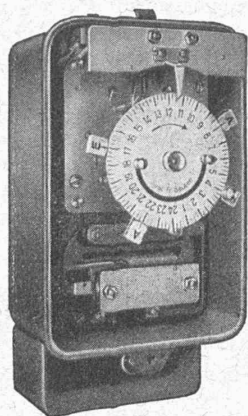

Horloges à contacts
pour tous les programmes
de commutation,

Thermostats,
Régulateurs de pression,

Vannes motorisées,
Vannes motorisées à position
de fermeture réglable et Vannes à
pillon motorisées.

Appareils automatiques
de commande pour
installations de chauffage,
de ventilation,
de conditionnement
d'air, installations frigorifiques.

Demandez nos catalogues.

SAUTER

Fabrique d'Appareils Electriques
FR. SAUTER S.A. à Bâle

Bureau technique de Genève, rue Diday, 12.

Dégraisser? Benzine rare?

Instant propice pour songer à notre



vous offrant les avantages suivants :

Livraison prompte

Inoffensif

Incombustible

Economique

Labor-fac S.A.

Bâle

A LOUER ou A VENDRE

2 moteurs Diesel Sulzer en bon état,

l'un de 150 ch eff. à 333 t/mn,
l'autre de 50 ch eff. à 450 t/mn.

A VENDRE

2 génératrices à courant triphasé

avec excitatrices,
l'une de 215 kVA, 230 volts, 500 t/mn,
l'autre de 800 kVA, 3150 volts, 500 t/mn.

1 génératrice à courant continu

de 650 A, 500 volts, 600 t/mn.

Offres sous chiffre SA 4250 Z. aux Annonces Suisses S.A., Lausanne

Transformateurs à gradins

Stabilisateurs de courant

Redresseurs

Galvanomètres à miroir - Résistances diverses

BOBINAGE

Demandez des offres à

ARTHUR UTZ, BERNE

Ateliers de mécanique de précision

Technicum de Genève

Une inscription est ouverte jusqu'au 20 juillet pour un poste de professeur de mécanique appliquée, des organes des machines, de la construction des machines-outils et des machines thermiques. Conditions : diplôme d'ingénieur et activité pratique dans un bureau de construction d'usine ; 22 à 26 heures de leçons par semaine ; traitement 8800 francs environ par an.

BREVETS D'INVENTION

MARQUES DE FABRIQUE - DESSINS - MODÈLES
CONSULTATIONS - EXPERTISES

ANDRÉ SCHOTT INGÉNIEUR-CONSEIL

ROTISSERIE, 1

GENÈVE

TÉLÉPH. 50.398



L'explosif

bien connu, efficace et bon marché

c'est

la poudre noire

Intend. féd. des Poudres, Berne

Portes d'Abris

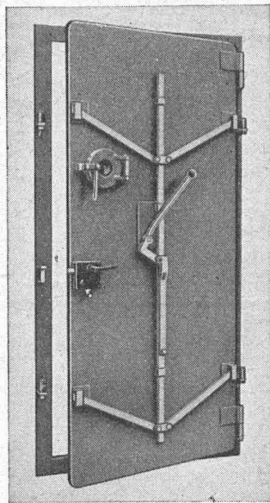

norm

impermeables aux gaz —
résistant aux éclats d'obus
ou à l'effondrement — avec
fermeture centrale. Gran-
deur normale 80 × 185 cm.

de Fr. 240.-

Nous livrons en outre
Volets de Protection
Sorties de Secours
pour abris.

Sollicitez une offre.

Metallbau AG
Zürich-Albisrieden Tel 70.677

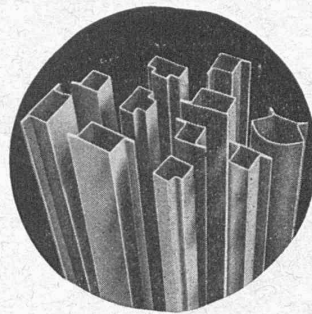

Tubes acier de précision

ronds, carrés, rectangulaires, ovales, profilés de tout
genre pour ateliers de constructions, serrureries,
carrosseries, etc.

Produit suisse de la **S. A. HERMANN FORSTER,**
ARBON - Téléphone 183

Représentant pour la Suisse romande : **CHARLES NELL, LAUSANNE**
Case St-François 1925. — Téléphone 2 27 23

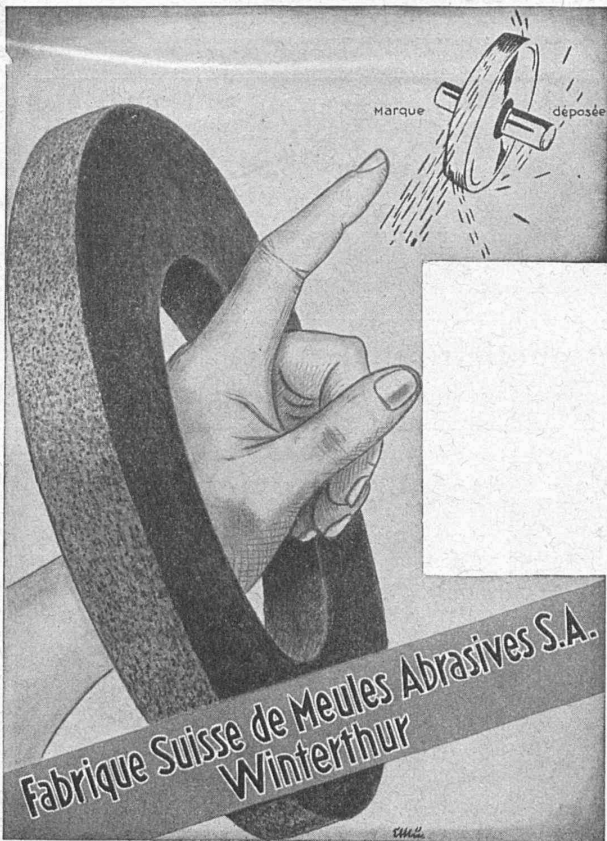

Fabrique Suisse de Meules Abrasives S.A.
Winterthur



Deux secondes et deux métaux.
Il suffit de deux secondes pour la fabri-
cation de cette pièce de vaporisateur en
deux métaux, le tuyau de laiton étant fixé
dans le corps d'aluminium. Seul procédé
rationnel: le moulage sous pression.

INJECTA

S. A. Fonderies sous pression et Fabrique d'appareils
Teufenthal (Argovie) Tél. 8242

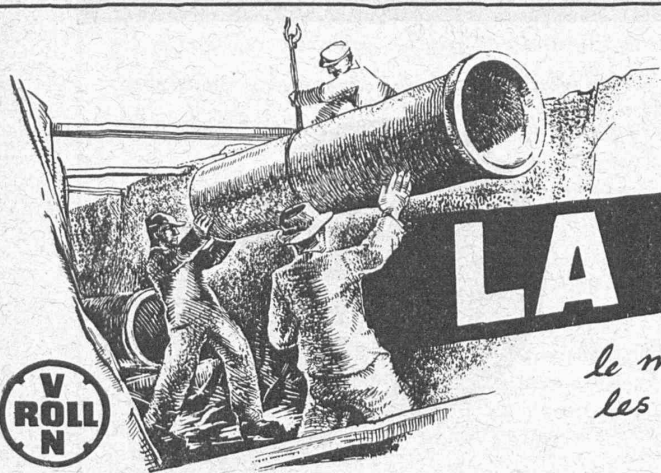

LA FONTE

...est encore toujours le matériel le plus durable pour les conduites posées dans le sol!

USINE DE CHOINDEZ
SOCIÉTÉ DES USINES DE LOUIS DE ROLL S. A.

BREVETS D'INVENTION

MARQUES - MODÈLES - RECHERCHES - EXPERTISES

EDMOND LAUBER

Ing. dipl. E. P. F. - Conseil en matière de propriété industrielle.

9, Avenue Marc Monnier

GENÈVE

Téléphone 5 31 88

MAISON DE COMMERCE cherche
Architecte diplômé
pour la mise sur pied d'une Organisation ayant trait à la Construction.
Situation durable.
Offres, avec curriculum vitae, sous chiffres 5674 L. à Annonces Suisses S. A., Lausanne.



S. A. FABRIQUES DE MEUBLES
Horgen-Glaris à Horgen
Maison suisse la plus importante pour
AMEUBLEMENT
de Salles de concert, théâtres, cinématographes, restaurants, cafés, salles à manger, vestibules, etc.

R. Schmid-Jaisli
Zofingue
Plaques-adresses
Echantillons à disposition

NOTZ & CO.
BIENNE
ACIER
SANDVIK

BAUMGARTNER & C^{ie}
(S. A.)
LAUSANNE
Papiers tous genres

E. BINZ Oberdorf V (Suisse)
Toutes Vis et pièces décollées pour appareils
Travail soigné
à des prix intéressants



La publicité seule
vous fera connaître!!!

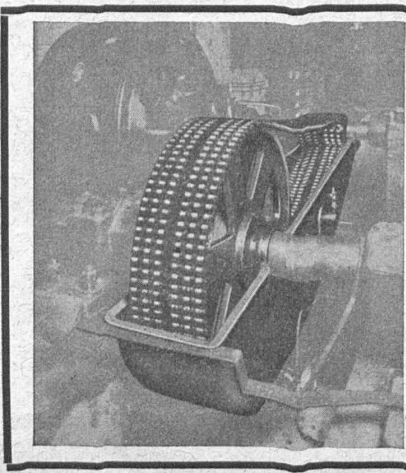

Commandes par chaîne de précision
dimensionnées par spécialiste expert, roues correctement taillées.
Gamme normalisée jusqu'à 40 CV de suite du stock de
W. Emil KUNZ
Gotthardstr. 21
ZURICH 2

Protection du moteur!
Sécurité de l'installation!
assurée par
L'AUTOMATE STOTZ

Livré en exécution uni, bi et tripolaire de 0,1 à 35 amp.

Demandez le tarif explicatif 8002 f à la Représentation générale STOTZ-KONTAKT

A. W. WIDMER, ZURICH 1, Löwenstr. 11. - Tél. 5 29 95