

Objektyp: **Advertising**

Zeitschrift: **Bulletin technique de la Suisse romande**

Band (Jahr): **64 (1938)**

Heft 26

PDF erstellt am: **25.09.2024**

### **Nutzungsbedingungen**

Die ETH-Bibliothek ist Anbieterin der digitalisierten Zeitschriften. Sie besitzt keine Urheberrechte an den Inhalten der Zeitschriften. Die Rechte liegen in der Regel bei den Herausgebern.

Die auf der Plattform e-periodica veröffentlichten Dokumente stehen für nicht-kommerzielle Zwecke in Lehre und Forschung sowie für die private Nutzung frei zur Verfügung. Einzelne Dateien oder Ausdrucke aus diesem Angebot können zusammen mit diesen Nutzungsbedingungen und den korrekten Herkunftsbezeichnungen weitergegeben werden.

Das Veröffentlichen von Bildern in Print- und Online-Publikationen ist nur mit vorheriger Genehmigung der Rechteinhaber erlaubt. Die systematische Speicherung von Teilen des elektronischen Angebots auf anderen Servern bedarf ebenfalls des schriftlichen Einverständnisses der Rechteinhaber.

### **Haftungsausschluss**

Alle Angaben erfolgen ohne Gewähr für Vollständigkeit oder Richtigkeit. Es wird keine Haftung übernommen für Schäden durch die Verwendung von Informationen aus diesem Online-Angebot oder durch das Fehlen von Informationen. Dies gilt auch für Inhalte Dritter, die über dieses Angebot zugänglich sind.

Ein Dienst der *ETH-Bibliothek*  
ETH Zürich, Rämistrasse 101, 8092 Zürich, Schweiz, [www.library.ethz.ch](http://www.library.ethz.ch)

<http://www.e-periodica.ch>

# Bulletin Technique

## de la Suisse romande

Organe

de la Société suisse des ingénieurs et des architectes,  
des Sociétés vaudoise et genevoise des ingénieurs et des architectes,  
de l'Association des Anciens élèves de l'Ecole d'ingénieurs de l'Université de Lausanne,  
des Groupes romands des Anciens élèves de l'Ecole polytechnique fédérale.  
Organe de publication de la Commission centrale pour la navigation du Rhin.



Fondée en  
1890

### VENTILATION - CONDITIONNEMENT D'AIR

pour tous locaux d'habitation et locaux industriels

**VENTILATION S. A. STAEFA** Téléphone 93 01 36

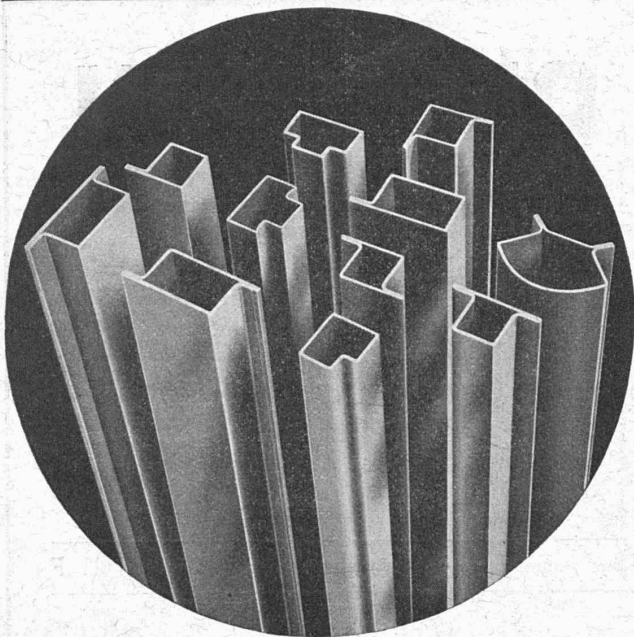

### Tubes acier de précision

ronds, carrés, rectangulaires, ovales, profilés de tout genre pour ateliers de constructions, serrureries, carrosseries, etc.

Produit suisse de la **S. A. HERMANN FORSTER,**  
ARBON - Téléphone 183

Représentant pour la Suisse romande : **CHARLES NELL, LAUSANNE**  
Case St-François 1925. — Téléphone 22.723

### Société Suisse des Explosifs

Usine et siège à GAMSEN près Brigue (Valais)

Explosifs de sûreté :

## GAMSITE et SIMPLONITE

Dynamites à tous dosages

Dynamite „Antigel“

Mèches et Détonateurs

Tous accessoires pour le tir des Mines  
Nitropentaérythrite, Cordeau détonant

Télégrammes : „Explosifs-Brigue“

Téléphone : N° 181, Brigue

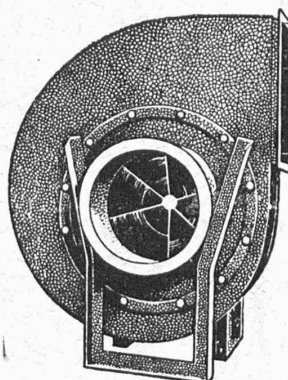

# Ventilateurs

## Conditionnement d'air

pour théâtres, hôtels, restaurants, salles de réunion,  
bureaux, locaux de fabrication, garages etc.

## Ventilations générales

### Chauffages à air

pour églises, salles, usines et bâtiments d'habitation

### Installations de séchage pour toute industrie

sont construits selon les derniers progrès techniques  
et basés sur une expérience de plus de 35 ans par

## Wanner & C<sup>ie</sup> S<sup>té</sup> A<sup>me</sup> à Horgen

### MANUFACTURE de Produits Céramiques et Réfractaires S. A. LAUSEN

PRODUITS RÉFRACTAIRES : BRIQUES, PLANELLES, DALLES, MORTIER, MOUFLES, CREUSETS

*Briques Klinker pour façades - Planelles Klinker pour carrelages - Briques de parement*

TUYAUX EN GRÈS, AUGES, CUVES — BRIQUES ÉMAILLÉES

Visitez notre exposition permanente : Schweizer Bau-Centrale, Zurich 1, Talstrasse, 9 (Entrée libre).

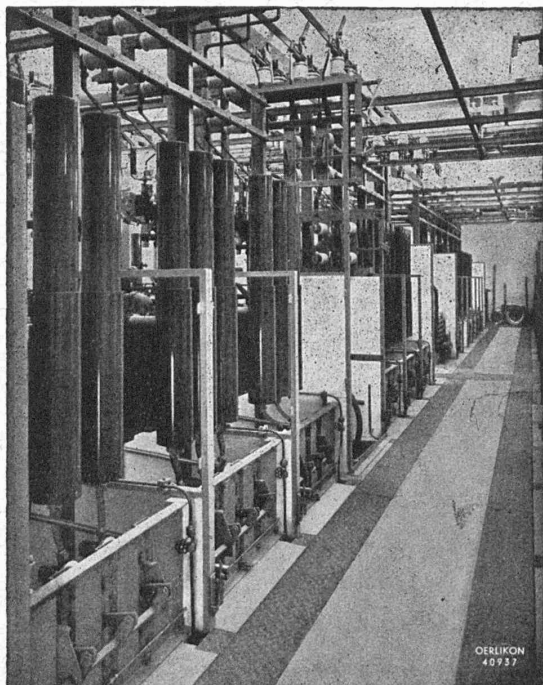

# OERLIKON

## Disjoncteurs à air comprimé

pour tensions jusqu'à 64 kV  
courants » 4000 Amp.  
pouvoir de  
coupure » 1000 MVA

Sur demande nous envoyons notre prospectus N° 1111 .F

Sous-station de Letten des Services Electriques  
de la Ville de Zurich. — 67 disjoncteurs Oerlikon à  
air comprimé sont installés dans cette sous-station.

## ATELIERS DE CONSTRUCTION OERLIKON

Bureaux techniques à Zurich, Berne, Lausanne et Lucerne

INCOMPARABLE pour GRANDS DIAMÈTRES

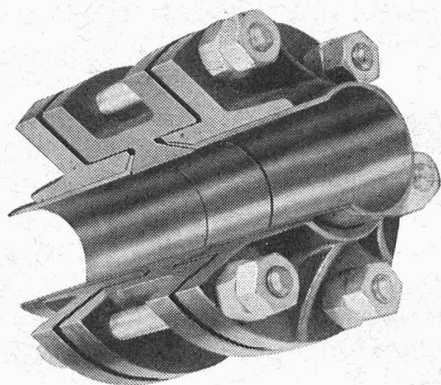

ÉTANCHÉITÉ 100 % BREVET + 163.639

## RACCORD **K. S. A.** A BRIDES

pour tubes cuivre de grand diamètre

Montage ultra-rapide sans soudure,  
ni brasure, ni perte de temps.

Sécurité absolue prouvée par certi-  
ficats d'essais de l'Ecole Polytech-  
nique fédérale et par la pratique.

**KUGLER** FONDERIE & S GENÈVE  
ROBINETTERIE A Téléphone 47.235

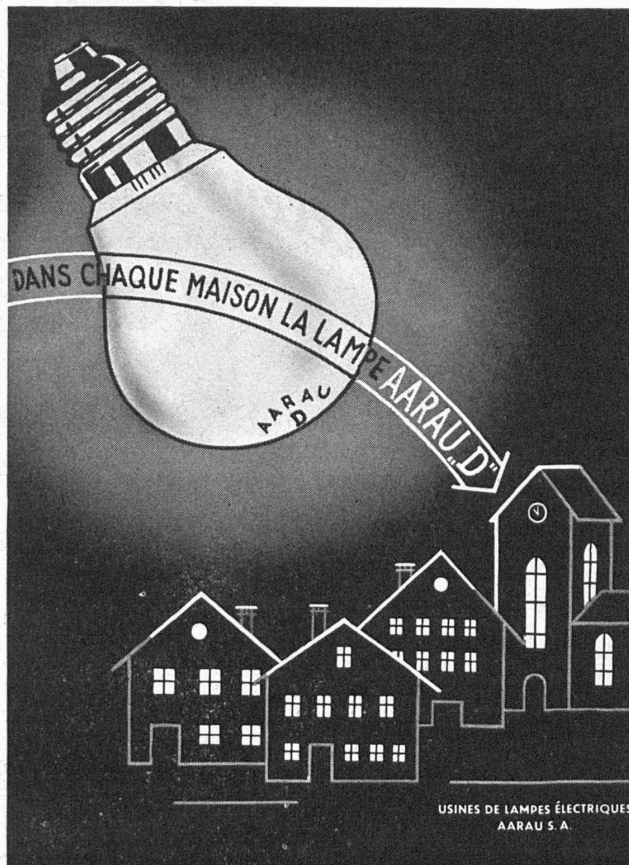

La Lumière  
des Lampes Décalumen „AARAU“ est merveilleuse

## THERMOSTAT D'ETUVE

Grande rapidité d'action, ou sensibi-  
lité. Ecart remarquablement petit entre  
les températures d'enclenchement et  
déclenchement

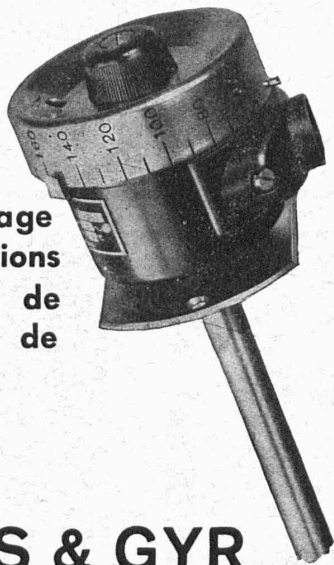

Tout Appareillage  
pour Installations  
automatiques de  
Chauffage et de  
Froid.

**LANDIS & GYR**  
**S. A. ZOUG**

In 897

## VOUS POUVEZ RÉALISER DES ÉCONOMIES !

Les extraits lubrifiants ASEOL le permet-  
tent grâce à leur pouvoir lubrifiant presque  
illimité : avec eux vous avez des frais  
d'entretien et de révision réduits, des éco-  
nomies de matériel et une durée de marche  
prolongée.

Demandez tout de suite une documentation  
et des échantillons ! Cela en vaut la peine.

**ADOLF SCHMIDS ERBEN S. A.**  
**BERNE**



*On s'éclaire mieux  
et à meilleur compte avec*

*Produit suisse*

# OSRAM-D

avec estampille garantissant: plus de lumière, peu de courant

Cuivre  
Laiton  
Nickel  
Alliages

USINES METALLURGIQUES S. A.  
**DORNACH** Tel. 6 24 41

Fabrique de fils et  
câbles électriques S. A.

## WILDEGG

Fils, câbles et cordons  
suivant les normes de l'A. S. E.

Câbles flexibles  
pour moteurs transportables.

Fils sous soie, coton  
et émaillés.

Tréfileries

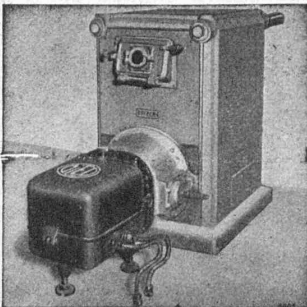

« OLEO - CUENOD »

LE CHAUFFAGE AUTOMATIQUE AU MAZOUT

## Cuenod

Tous systèmes de brûleurs.  
Toutes applications.  
Toutes installations.  
Toutes qualités d'huiles.

N° I - II - III

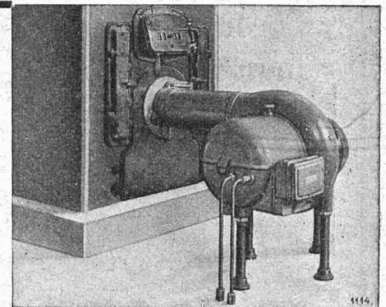

« GAMMA - CUENOD »

Consultez-nous • Ateliers H. CUENOD S. A. Châtelaine - GENÈVE • Consultez-nous