

Objektyp: **Advertising**

Zeitschrift: **Bulletin technique de la Suisse romande**

Band (Jahr): **39 (1913)**

Heft 7

PDF erstellt am: **22.09.2024**

Nutzungsbedingungen

Die ETH-Bibliothek ist Anbieterin der digitalisierten Zeitschriften. Sie besitzt keine Urheberrechte an den Inhalten der Zeitschriften. Die Rechte liegen in der Regel bei den Herausgebern. Die auf der Plattform e-periodica veröffentlichten Dokumente stehen für nicht-kommerzielle Zwecke in Lehre und Forschung sowie für die private Nutzung frei zur Verfügung. Einzelne Dateien oder Ausdrucke aus diesem Angebot können zusammen mit diesen Nutzungsbedingungen und den korrekten Herkunftsbezeichnungen weitergegeben werden. Das Veröffentlichen von Bildern in Print- und Online-Publikationen ist nur mit vorheriger Genehmigung der Rechteinhaber erlaubt. Die systematische Speicherung von Teilen des elektronischen Angebots auf anderen Servern bedarf ebenfalls des schriftlichen Einverständnisses der Rechteinhaber.

Haftungsausschluss

Alle Angaben erfolgen ohne Gewähr für Vollständigkeit oder Richtigkeit. Es wird keine Haftung übernommen für Schäden durch die Verwendung von Informationen aus diesem Online-Angebot oder durch das Fehlen von Informationen. Dies gilt auch für Inhalte Dritter, die über dieses Angebot zugänglich sind.

C. SAMBUC FILS, ing., LAUSANNE

Représentation et dépôt de l'appareil à gaz „VÉSUVIUS”
distribution automatique d'eau chaude **sans danger**, modèle français.

INSTALLATIONS SANITAIRES — FUMIVORE HYDRAULIQUE BREVETÉ
Derniers modèles : FOURS de PATISSIERS et CUISINES à VAPEUR.

Siemens-Schuckertwerke

Succursale : ZURICH

Löwenstrasse 55

INTERRUPTEURS Type „P” 60 amp. 250 volts 25 amp. 500 volts

Remplacent
avantageusement les
interrupteurs à levier
jusqu'à 60 amp.

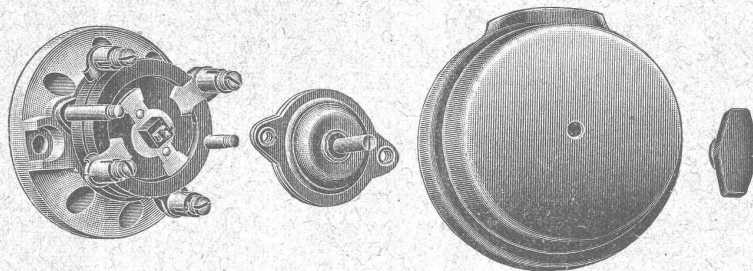

Rupture brusque dans
les deux sens
Longue durée
Dimensions restreintes

R. WOLF Magdebourg-Buckau

Représentant : W. THIELE, Zurich.

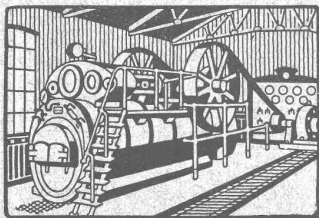

Demi-Fixes

ET

Locomobiles

à vapeur
surchauffée avec
distribution de précision
véritables R. WOLF
de 10 à 800 chevaux.

**FORCE MOTRICE LA PLUS PERFECTIONNÉE
ET LA PLUS ÉCONOMIQUE**

Production totale plus de 900,000 chevaux.

rotative avec dispositif pour assurer l'étanchéité d'un joint entre un organe rotatif et les parois d'une enveloppe entourant ce dernier » désirent entrer en relation avec des fabricants suisses, en vue de la fabrication de l'article breveté et seraient disposés à céder des licences d'exploitation ou à vendre le brevet.

Prière d'adresser les offres ou propositions à M. E. Imer-Schneider, ingénieur-conseil, 8, boulv. James Fazy, à Genève, qui les transmettra volontiers à qui de droit.

Les propriétaires du brevet suisse Harris N° 23331 du 2 avril 1901 pour : « Table de margeage de machine d'imprimerie avec dispositif permettant de régler latéralement la position des feuilles » désirent entrer en relation avec des fabricants suisses en vue de la fabrication de l'article breveté et seraient disposés à céder des licences d'exploitation ou à vendre leur brevet.

Prière d'adresser les offres ou propositions à M. E. Imer-Schneider, ingénieur-conseil, 8, boulv. James Fazy, à Genève, qui les transmettra volontiers à qui de droit.

On cherche à louer ou à acheter de suite

dragueur à sec

élevant 10 à 15 mètres cubes par heure et de 5 mètres de profondeur.

Offres sous Z. L. 10511 à l'agence de publicité Rudolf Mosse, Zurich. (Za 9334)

BREVET À EXPLOITER

On offre licences d'exploitation du brevet suisse 51381 pour « Coffrage pour construction en béton armé ». Références de premier ordre.

Pour renseignements, s'adresser à M. Cancelon, ingénieur céramiste à Roanne (France).

H 1035 X

DESSINATEUR-ARCHITECTE

bien au courant de la construction et bon dessinateur cherche engagement dans bureau d'architecte. Offres ss P. 1642 L. à Haasenstein & Vogler, Lausanne.

Manufacture de Papiers.
Stouky, Baumgartner & Co
LAUSANNE et RENENS

Spécialité de Papiers utilisés dans
l'Industrie du Bâtiment

F. DELAGHAUX
SUCCURSALE DU
BUREAU INTERNATIONAL DE
BREVETS D'INVENTION
GENÈVE-SUISSE
E. IMER-SCHNEIDER
INGÉNIEUR-CONSEIL

LAUSANNE
2, PLACE SAINT-FRANÇOIS, 2
CONSULTATIONS
LES JEUDIS de 3 à 6 h.

ENTREPRISES GÉNÉRALES
de VITRERIE en tous genres.
Atelier spécial de Vitraux d'Art.
ENGADREMENTS 5330

P. CHIARA
Pl. St-Laurent, Lausanne.

Verres de toutes sortes en gros et détail.

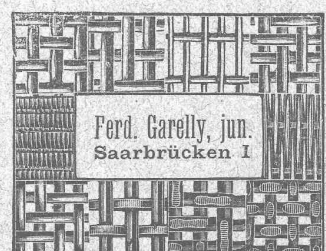

JEUNE

technicien - constructeur

diplômé, cherche place pour tout de suite dans un bureau d'architecture, où il aurait l'occasion d'apprendre la langue.

Offres sous chiffres Bf 226 Y à Haasenstein & Vogler, à Berthoud.

M. E. RÉESS

Architecte à Montbéliard

(DOUBS - FRANCE)

DEMANDE

un dessinateur

Jeune ingénieur

finissant ses études au Polytechnicum

cherche place

S'adresser sous 2313 à l'Indicateur Vaudois, Lausanne.

Les propriétaires du brevet suisse Utard & Gimonet, N° 47243 du 23 mars 1909 pour : « Machine pour le séchage de récipients » désirent entrer en relation avec des fabricants suisses, en vue de la fabrication de l'article breveté, et seraient disposés à céder des licences d'exploitation ou à vendre le brevet.

Prière d'adresser les offres ou propositions à M. E. Imer-Schneider, ingénieur-conseil, 8, boulv. James Fazy, Genève, qui les transmettra volontiers à qui de droit.

Les propriétaires du brevet suisse Handoll & White N° 33166 du 8 octobre 1906 pour : « Pompe

CLICHÉS SADAG
 GENÈVE (Sécheron)
 Autotypie. — Zincogravure.
 Chromotypographie.
 REPRÉSENTANT :
 J. PACHE, Pré-du-Marché, 20.
 LAUSANNE

Billes en Acier
 Article de précision.
Amsler & Co.
 Feuerthalen.

Librairie F. Rouge & C^{ie}

Lausanne — Rue Haldimand, 6 — Lausanne

- Le béton armé.** Etude théorique et pratique, généralités, théorie et applications avec essais et constructions, par E. MORSCH. Gr. in-8°, relié, Fr. 20.—
- Statique graphique des systèmes de l'espace,** par B. MAYOR, professeur à l'Ecole d'Ingénieurs de Lausanne. In-8° et atlas, Fr. 8.—
- SCHULZ E. **Les maladies des machines électriques.** Traduction française de A. HALPHEN, Fr. 2.50
- Rivières canalisées et canaux,** par CUENOT. In-8°, relié, Fr. 20.—
- Les appareils de levage, de transport et de manutention mécanique** dans les usines, chantiers de travaux publics, entrepôts, docks, ports, mines, chemins de fer, magasins, etc., par E. PACORET. (Extrait de la Technique moderne). 12 fr.

Les moteurs Diesel

- Type fixe et type marine, par A. P. Chalkley. Introduction par le Dr R. Diesel. Traduction française par Ch. Lordier, In-8° Cartonné 13 fr. 50, Broché 12 fr.
- Etudes de divers systèmes de constructions en ciment armé,** par G. LAVERGNE. 3^e édition, revue et considérablement augmentée. 6 fr.

Système **PERRET** 32658
 Plafond **armé** en briques

Se base sur les principes des bétons armés, n'a pas d'équivalents et n'est pas à comparer avec des briques suspendues.

Plus de 400.000 m² appliqués en Suisse

Prospectus, prix et instructions pour la pose. 7373

Agence générale pour la Suisse :
R. FRASSON, Lausanne.
 Valentin, 18 Téléphone 3865

LIBRAIRIE F. ROUGE & C^{ie}

LAUSANNE 6, Rue Haldimand, 6 LAUSANNE

- Statique graphique élémentaire et notions de résistance des matériaux,** à l'usage des élèves architectes, ingénieurs, etc. Suivies des tables des poutrelles en bois et en fer, classée, par ordre de module de section $\frac{I}{V}$, par M. DARRAS, in-8° relié toile, 8 fr. 75
- La sécurité dans les mines.** Etude pratique des causes des accidents dans les mines et des moyens employés pour les prévenir, par H. SCHMERBER. In-8, cart. 25 fr.
- Les conducteurs d'électricité en aluminium.** Guide pratique pour leur calcul au point de vue électrique et mécanique et pour leur emploi dans l'industrie électrique par E. DUSAUGEY. In-8°, 7 fr. 50.
- Chemins de fer funiculaires. Transports aériens,** par A. LÉVY-LAMBERT. 2^e édition, revue et augmentée 15 fr.

Abaque logarithmique

pour le calcul des conduites d'eau sous pression.

Tableau à quadruple entrée représentant d'après la formule de Maurice Lévy, la relation entre le diamètre des tuyaux, la perte de la ligne de charge par mètre de conduite, le débit et la vitesse de l'eau, ces tuyaux étant depuis longtemps en service. Lecture de l'abaque et six problèmes à résoudre. par A. VAN MUYDEN, ingénieur, 1 fr. 50

Traité théorique et pratique de chauffage et de ventilation.

Guide pour le calcul et l'établissement des projets et installations de chauffage et de ventilation, à l'usage des ingénieurs, constructeurs, architectes, entrepreneurs, etc., par H. RIETSCHHEL. 2 vol. in-8, cart. 30 fr.

TUYAUX FONTE DE CHOINDEZ

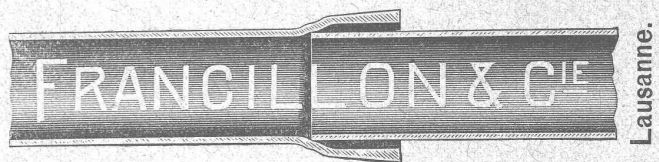

Tubes acier à emboîtement.

Meubles Bobaïng

Rue de Bourg, 47 LAUSANNE Rue de Bourg, 47

AGENCEMENT DE BUREAUX

Rideaux. - Meubles de style. - Tentures.

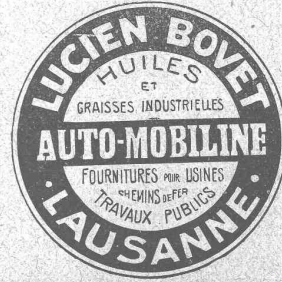
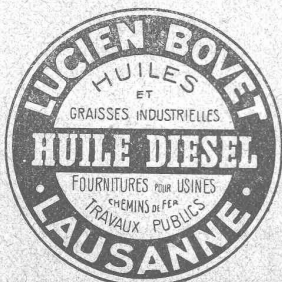

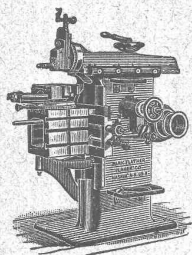

J. Lambercier & C^{ie}, Genève

* Fabrique d'Huiles et Graisses industrielles. *

SPÉCIALITÉ DE 239

Fournitures pour Usines

** Organes de transmissions. **

Arbres, Paliers, Courroies, Graisseurs, etc.

MACHINES, OUTILS AMÉRICAINS & AUTRES

Charles Ebner j^r SCHAFFHOUSE

Maison fondée 1901



Instruments

et

Accessoires

pour la

Géodésie

et le

Dessin

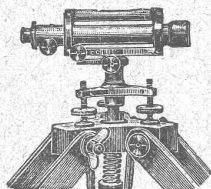

Exigez les catalogues

s. v. p

MANUFACTURE de CAOUTCHOUC V^o de H. SPECKER ZURICH



SPÉCIALITÉS :

Vêtements p^r

Scaphandriers et Mineurs

Culottes, Bas

et Bottes à Eau

Gants en caoutchouc

pour Electriciens

Souliers spéciaux

isolateurs en caoutchouc

Tapis en caoutchouc

TUBES et FEUILLES

en Ebonite,

Fibre et Amiante

— GUTTAPERCHA —

BANDES caoutchoutées

isolantes

TUBES A GAZ

Manteaux et Pélerines

en tissus caoutchoutés

Tôles perforées

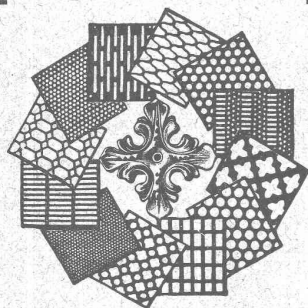

H. HEER & C^o

OLTEN

6872

CHRISTEN & TOBLER

Téléphone 781 LUGANO Adr. tél. « Christentobler »

Carreaux à mosaïque

en tous genres

GRAND ASSORTIMENT * PRIX très AVANTAGEUX

Echantillons, catalogues illustrés et prix sur demande.

VILLE DU LOCLE TECHNICUM

Etudes théoriques et apprentissage pratique. Sections de

Techniciens (Diplôme). Sections de Praticiens.

— Horlogerie et branches annexes. — Mécanique. —

Electrotechnique. Art industriel.

Les demandes d'admission sont reçues dès à présent. L'examen d'entrée aura lieu vendredi 25 avril à 8 heures du matin.

Règlement, programmes, tous renseignements et inscriptions par l'Administrateur du Technicum. H 21024 C

Société genevoise pour la construction

d'Instruments de Physique et de Mécanique 6942

5, Rue Gourgas — GENÈVE — Rue Gourgas, 5

Machines à froid et à glace

Compteurs d'électricité

Instruments pour GÉOMÈTRES - Appareils scientifiques

CATALOGUES FRANCO SUR DEMANDE

ASPHALTAGE

applications de matières asphaltiques

Pavés et planelles en asphalte comprimé.

H. LAVANCHY

VEVEY, rue du Torrent 10. — Téléphone N° 151.

LAUSANNE, Petit-Chêne 3. — Téléphone N° 26.

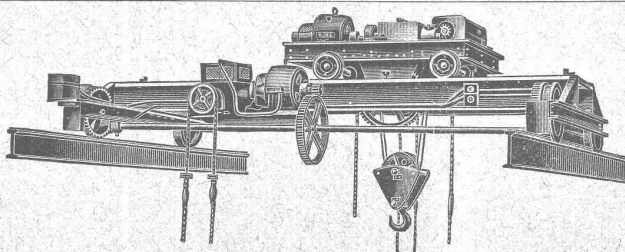
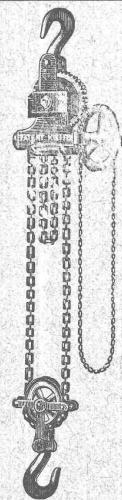

Palans à chaîne et palans à vis sans fin « SEKURAPID », marque spéciale « Westons, Eades & Moores. — Ponts roulant, soit simples, soit avec lavage et traction mécanique. — Treuils pour parois, treuils roulants sur chevalet à friction et à crémaillère. — Grues roulantes, grues tournantes sur chevalet et à bras. — Monte-charges mécaniques, locomotives, chevalets de levage, etc.

SPÉCIALITÉ : Appareils de levage électriques.

J. RUEGGER & C^{ie}, Maschinenfabrik, Basel, Hochstrasse 34.



Ferd. Garely, jun.
Saarbrücken I

H. ROD & C^{ie} RENENS

FABRIQUE DE
Tuyaux, Carrelages et Briques
en ciment. 5881

Téléphone 8448

Gebr. Pfeiffer, Usines „Barbarossa“ Kaiserslautern

Installations complètes de fabriques de ciment d'après le procédé sec et à pâte épaisse, usines à chaux, briqueteries et fabriques de produits céramiques.

Installations de broyage de toutes sortes.

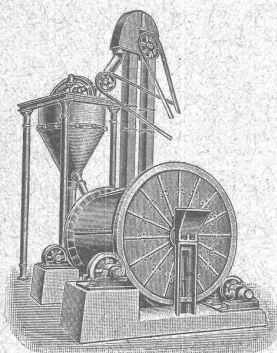

Doppelhartumhle.

Bi-Broyeur avec Séparation à air

sans égal pour le broyage des matières de toutes sortes, telles que ciment, chaux, scories Thomas, phosphates, trass, gypse, argile, minerais, charbon, etc. etc. (400 installations).

Séparateur original à air breveté

la meilleure machine à tamiser pour toutes les matières.

Sélecteur breveté

seul séparateur à air pour obtenir des matières ayant presque la finesse de l'impalpable.

(1500 séparateurs et sélecteurs)

Four rotatif à récupération

La plus grande économie : main d'œuvre très minime, consommation de charbon très réduite.

CARL MAIER

Fabrique d'appareils électriques
SCHAFFHOUSE

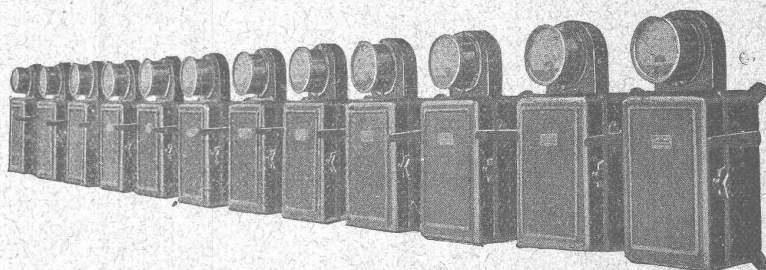
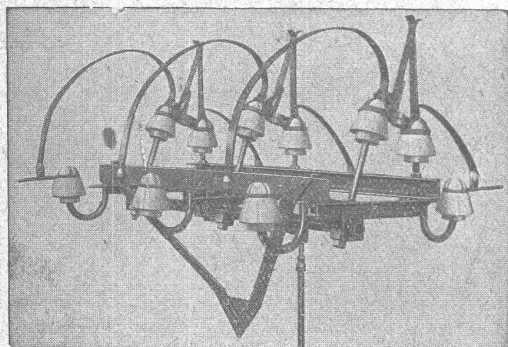

INTERRUPTEURS A HUILE

INTERRUPTEURS POUR LIGNES AÉRIENNES

INTERRUPTEURS-SÉPARATEURS

Parafoudres ■ Porte-conducteurs
Coffrets de branchement pour moteurs
Tableaux de distribution complets

ALFRED RUBIN, Ingénieur, Zürich I.

TÉLÉPHONE 10289

Caspar Escherhaus, Stampfenbachstrasse, 17

TÉLÉPHONE 10289

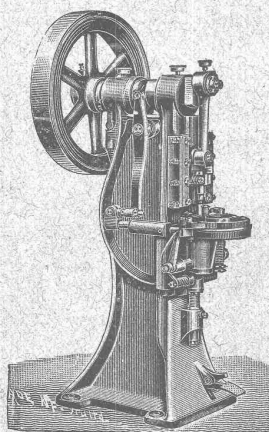

1. Presses à excentrique, à friction, Presses à emboutir, Balanciers, Cisailles, Tours à repousser et à lisser, Machines à plier provenant de la maison L. Schuler, fabrique de machines, à Göppingen.
2. Machines - Outils modernes, Tours divers, Etaux limeurs, Machines à fraiser, percer, meuler, affuter, etc.
3. Appareils de levage, Palans, Chariots roulants, Treuils à chevaux, Moufles, crics, vérins hydrauliques, treuils d'applique provenant de la maison Heinrich de Fries, G. m. b. H., Düsseldorf.
4. Matériel pour chemins de fer et tramways, Aiguillages et croisements en acier au manganèse. Installation complète d'atelier et d'outillage pour tramways.

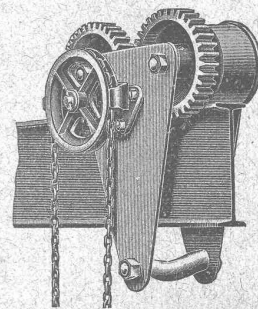

Grand stock de presses, de machines-outils et d'appareils de levage, à Zurich.

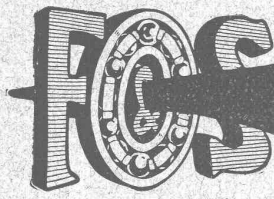

Pour machines et voitures Roulements à Billes

Construction irréprochable de la plus grande précision
Catalogues, Projets de construction, Devis et Offres gratuitement par

Amsler & C^o, Feuerthalen



FABRICATION DE CLICHÉS
POUR IMPRIMEURS

SIMILGRAVURE
GRAVURE AUTOMATIQUE
TROIS COULEURS
PHOTOGRAVURE
MODERNE
GRAVURE SUR BOIS
GALVANOS

Atelier lausannois d'Héliographie

T. 3472 et Comptabilité du Bâtiment T. 3472

Moreillon & C^{ie}

Rue du Midi, Mon Port, LAUSANNE

Installation électrique

Procédé à sec

Tirage en deux ou plusieurs couleurs

Métrages. Devis. Mémoires. Relevés. Bureau de dessin.

Daniel PERRET, Appareilleur

Avenue Béthusy. LAUSANNE Avenue Béthusy.

Installateur des Eaux de Cossonay, Ballaigues, Vallorbe, Vaulion, Echallens, Bremblens, Leysin, etc.

Spécialité de canalisations à haute pression. Chauffages de serres, chambres de bains et buanderies. Installations pour eau et gaz. Appareils sanitaires de tous systèmes. Serrurerie en tout genre. — Etudes et devis sur demande. 5754

FONDERIE PERRET

MAISON FONDÉE EN 1895

FER et CUIVRE

Fonte sur modèles — Fonte au trousseau — Fonte à segments
Travaux courants — Bronzes et laitons — Bronzes phosphoreux — Bronzes d'art — Cloches pour églises et pensions

On se charge du modelage. — Prix modérés. — Livraisons très rapides.

Béthusy LAUSANNE TÉLÉPHONE 2660

Fonderie et Robinetterie de Lyss

ROBINETTERIE

POUR 5789

Eau, gaz, vapeur.

Articles de bâtiment

FONTE BRUTE

de cuivre, bronze, laitons, nickel, aluminium, etc. sur modèles ou dessins.

SPÉCIALITÉ

Vannes

POUR

Chauffages centraux

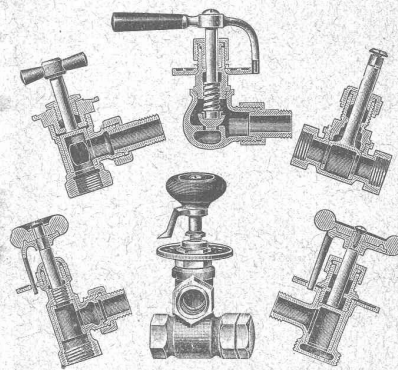

Projecteurs
à acétylène „**Helvetia**“
de 300 à 5000 bougies

Tuyaux caoutchouc
pour marteaux perforateurs
Bottes caoutchouc
Pantalons pr égoutiers
Vêtements pour mineurs
Lampe de mine «**ÉTOILE**»

de **Ragosine & Beck frères**
LAUSANNE :: r. du Midi 20

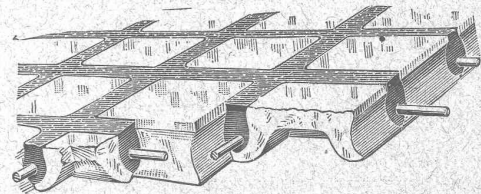

Béton armé translucide

(Système Keppler breveté)

6924

Nouveau système de plafonds translucides en béton armé et dalles de verre.

Grande résistance à la surcharge. — Pose pratique, rapide et économe. — Très grande facilité d'entretien et de nettoyage. — Suppression de toute peinture ou enduit protecteur.

Représentant : Rob. **Looser**, Zurich V, Kreuzplatz, 1

FRITZ MARTI SOCIÉTÉ ANONYME, BERNE

6079-2

VENTE
et
LOCATION
de :

Machines pour la construction. Bétonnières américaines système « Smith ». —

Concasseurs pour faire le gravier et le sable. — Dragues. — Treuils à vapeur et à l'électricité. — Locomobiles disponibles de 6 à 50 chevaux.

Matériel d'entrepreneurs. Voies transportables. — Vagons, aiguilles, plaques tournantes, roues, essieux montés et coussinets dans tous les types désirables.

Locomotives d'entrepreneurs disponibles, de 600, 750 et 1000 millimètres d'écartement.

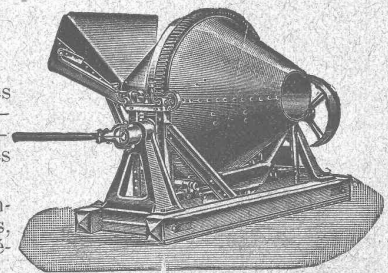

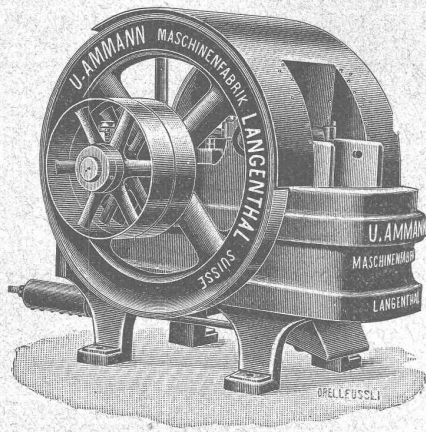

U. AMMANN, Ateliers de Constructions LANGENTHAL

Spécialité

DE

Concasseurs pour le broyage de la roche dure, fixes ou sur train à traction animale ou automobile, pour la préparation du sable, gravier, ballast, etc.

Moulins à sable à grand rendement

Broyeurs à cylindres en acier spécial

Grand choix de machines modernes pour l'exploitation des carrières, sablières, etc.

Catalogues, Plans et Devis sur demande.

A. MULLER & C^{ie}, à Brugg, Argovie

Unique spécialité :

Machines pour le travail du bois

Grand magasin
de machines prêtes de
haute précision

6921

Exposition internationale Turin 1911

Grand prix,
la plus haute récompense

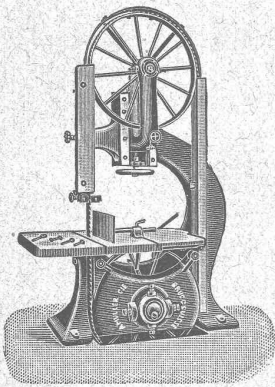

Fers ronds fluss pour béton armé
en barres de 12 à 14 m.

Max Schmidt & C^{ie}

Place St-Laurent, 25 **Lausanne**
Terreaux, 2

Société pour la vente des Chaux et Ciments

DE LA SUISSE ROMANDE

LAUSANNE

SPÉCIALITÉ :

Produits de 1^{re} qualité, à hautes résistances :

Ciment Portland artificiel — Ciment Portland naturel — Ciments mixtes
Chaux supérieures lourdes — Chaux lourdes et légères

Production annuelle : 15,000 wagons de 10 tonnes.

Usines représentées :

Société des Usines de Grandchamp et de Roche.

Société des Ciments de Paudex.

Société anonyme des Chaux et Ciments de Baulmes.

Société des Usines des Grands-Crêts, près Vallorbe.

Société des Usines du Furcil, à Noiraigue.

Jeannet & C^{ie}, Noiraigue.

Joly, frères, Noiraigue.

L. et C. Grisoni, à Cressier

Usines des Convers, S. A.

Usines de Vouvry.

BUREAU A LAUSANNE : Rue d'Etraz, 23.

» **NEUCHÂTEL :** Rue du Musée, 2.

ATELIERS DE CONSTRUCTION OERLIKON

OERLIKON PRÉS ZÜRICH ADR-TÉLEGR: USINE OERLIKON

S'ADRESSER AU BUREAU DE LAUSANNE, GARE DU FLON

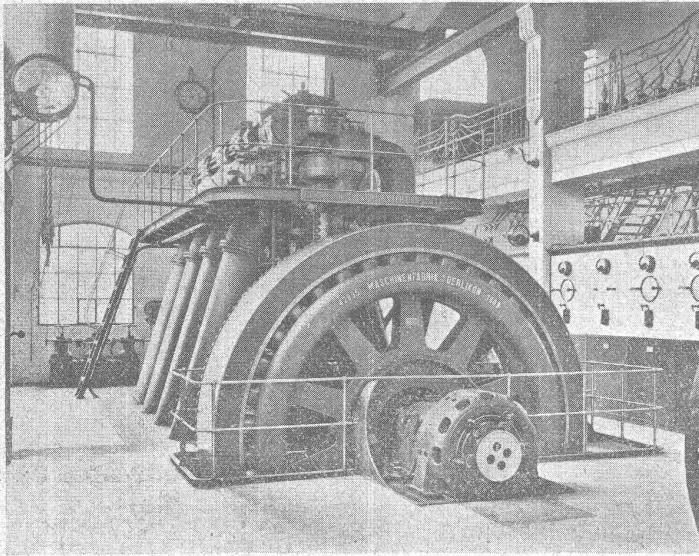

Usines électriques

Transport de
force électrique

Station
de convertisseurs

Cabines
transformatrices

Régulateurs
d'induction

A. JUCKER
Succ^r de
Jucker - Wegmann
Papiers en gros
Zurich

4602

Spécialité de papiers
et toile à dessin et à
calquer, des meilleu-
res qualités, en rou-
leaux et feuilles.

Poulies bois
en deux pièces.

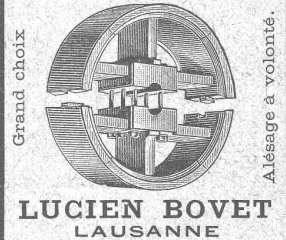

LUCIEN BOVET
LAUSANNE

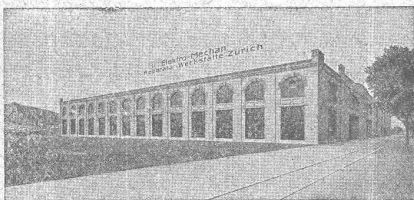

ATELIERS ÉLECTRO-MÉCANIQUES DE RÉPARATIONS ET CONSTRUCTIONS

Burkhard, Hiltbold & Spälti

Hardturmstrasse, 121, ZÜRICH III. Ateliers « Orion ».
Téléphone : Bureaux 8355, domicile 8338. — Adresse télégraphique : Electromechan, Zürich.
LAUSANNE, Case postale 15402.

Réparation, Enroulement, Bobinages, Mise au point,
Livraison, Achat, Vente, Echange et Location
de Moteurs et Machines électriques, Transformateurs, etc.

F. GAUGER & CO
ZÜRICH



RIDEAUX
EN TÔLE D'ACIER ONDULÉE

Constructions en fer

Fenêtres en fer

Toitures vitrées sans mastic,
Système Wema

Tôles ondulées

Rideaux en tôle d'acier ondulée

Sté anonyme suisse d'Explosifs „ CHEDITTE ”

(anc. Société Universelle d'Explosifs.)

Usines à JUSSY
et LIESTAL



BUREAU A ZÜRICH
Bahnhofstrasse 73
Téléphone 10223

CHEDITTE ET Cheddites Gélatines

en différentes qualités. — Sécurité parfaite de manipulation, d'emploi et
de transport. — S'approprient à tous les travaux; force équivalente aux
dynamites. — Sécurité parfaite de manipulation et d'emploi. — Expédi-
tion par chemin de fer en grande et petite vitesse.

Détonateurs et Mèches de sûreté.

Gr. prix : Exposition de NANGY 1909, BRUXELLES 1910 et TURIN 1911

Représentants généraux pour la Suisse romande:

MM. S. & H. JAQUET (S. A.) Vallorbe

TRAVAIL DE PRÉCISION



PRIX RÉDUITS

Poulies de transmission en 2 pièces « Prini B »
avec moyeu en fonte,

rais en bambou, jante en bois de fil feuilleté
Diam. 250 à 1200 mm. jusqu'à 15 HP. Poids 3 à 24 kg.
Larg. 80 à 200 mm. à 200 tours

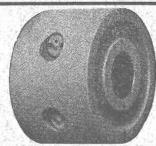

Poulies de transmission « Prini T »
Poulies d'adhérence en deux pièces
NOUVEAUTÉ

INVARIABLE
Diam. 40 à 300 mm. jusqu'à 15 HP. Poids
Larg. 40 à 300 mm. à 200 tours 0,2 à 19 kg.

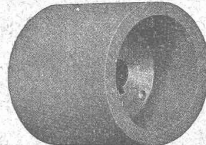

Poulies p' moteurs « Prini M »
Poulies d'adhérence en une pièce

GRANDE ÉCONOMIE DE FORCE
jusqu'à 50% plus légères que les poulies en fonte.
Diam. 40 à 300 mm.
Larg. 40 à 300 mm.

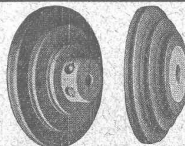

Poulies à corde « Prini S »
en une et en deux pièces

LÉGÈRES ■ INVARIABLES
Diam. 40 à 300 mm. Poids 0,2 à 10 kg.
Larg. 40 à 300 mm.

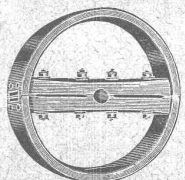

Poulies en bois, en 2 pièces « Prini H »
Jante en bois de fil feuilleté

Poulies les plus légères existantes
Diam. 150 à 1200 mm. Poids 0,5 à 35 kg.
Larg. 60 à 300 mm.

GRANDS STOCKS permettant prompte livraison
FABRIQUE DE POULIES

Wehrli & Dr Eduardoff

Schöntalstrasse, 6. - Zürich III - Tél. 8688

PRIX-COURANTS SANS FRAIS SUR DEMANDE

GRUES-MATS ROULANTES

— SYSTEME VOSS —

N'EXIGE PEU DE PLACE :: FORCE DE PORTÉE 3000 Kg.

plusieurs pièces disponibles

Vente

Location

CONDITIONS FAVORABLES

Robert ÆBI & C^o, Zurich I

Kesselschmiede S. A. Richterswil

VITRAUX D'ART de tous styles.

DREVARD & WAVRE FRERES

ARTISTES PEINTRES-VERRIERS SPÉCIALISTES
Avenue d'Ouchy, 11, Villa Le Closelet, Lausanne (Suisse).

VITRAUX POUR VILLAS, BOW-WINDOW, SALLES A MANGER
VERRES ET GLACES. SPÉCIALITÉ DE MONTAGE SUR CUIVRE
Décoration sur Opaline. — Restauration de Vitraux. 6581

Prix modérés. ————— Téléphone 1346.

Usine p^r Sable, Pierre et Terrazzo

G. Hostettler Téléphone N^o 2497 **Berne**

LIVRÉS EN TOUTES COULEURS ET GRAINS

Sable de pierre, Terrazzo, Cubes mosaïques,
Crépissage « MALTAFINA » + 56525
fini pour façades et tout usage. 7337

— CIMENT BLANC —

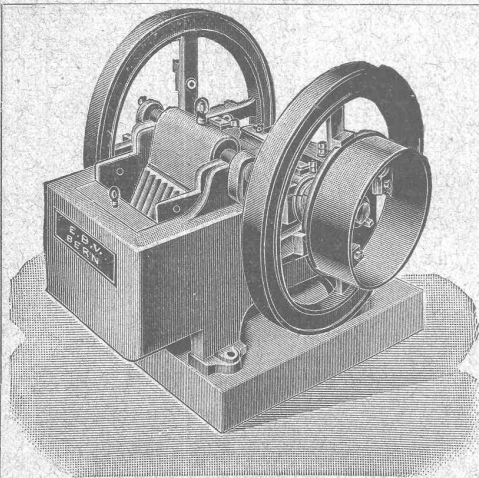

Concasseurs de 1^{re} construction

en fonte d'acier et en fonte grise

Moulins à sable, laminoirs, laveuses, trieuses

Installations complètes pour la fabrication de gravier et sable

E. Bernheim-Voegeli

Machines et outils pour entrepreneurs

à BERNE

EMBRAYAGE BENN

Breveté dans tous les pays industriels et reconnu partout comme étant le plus simple et le meilleur Embrayage à friction.

Sans segments en bois. Aucune partie saillante. Complètement fermé.

Installations de

TRANSMISSIONS

POUR TOUTES LES BRANCHES DE L'INDUSTRIE

5387

Société des USINES de LOUIS de ROLL

USINE DE CLUS

