

Objektyp: **Advertising**

Zeitschrift: **Bulletin technique de la Suisse romande**

Band (Jahr): **39 (1913)**

Heft 3

PDF erstellt am: **22.09.2024**

Nutzungsbedingungen

Die ETH-Bibliothek ist Anbieterin der digitalisierten Zeitschriften. Sie besitzt keine Urheberrechte an den Inhalten der Zeitschriften. Die Rechte liegen in der Regel bei den Herausgebern.

Die auf der Plattform e-periodica veröffentlichten Dokumente stehen für nicht-kommerzielle Zwecke in Lehre und Forschung sowie für die private Nutzung frei zur Verfügung. Einzelne Dateien oder Ausdrucke aus diesem Angebot können zusammen mit diesen Nutzungsbedingungen und den korrekten Herkunftsbezeichnungen weitergegeben werden.

Das Veröffentlichen von Bildern in Print- und Online-Publikationen ist nur mit vorheriger Genehmigung der Rechteinhaber erlaubt. Die systematische Speicherung von Teilen des elektronischen Angebots auf anderen Servern bedarf ebenfalls des schriftlichen Einverständnisses der Rechteinhaber.

Haftungsausschluss

Alle Angaben erfolgen ohne Gewähr für Vollständigkeit oder Richtigkeit. Es wird keine Haftung übernommen für Schäden durch die Verwendung von Informationen aus diesem Online-Angebot oder durch das Fehlen von Informationen. Dies gilt auch für Inhalte Dritter, die über dieses Angebot zugänglich sind.

C. SAMBUC FILS, ing., LAUSANNE

Représentation et dépôt de l'appareil à gaz „VÉSUVIUS”
distribution automatique d'eau chaude **sans danger**, modèle français.

INSTALLATIONS SANITAIRES — FUMIVORE HYDRAULIQUE BREVETÉ
Derniers modèles : FOURS de PATISSIERS et CUISINES à VAPEUR.

R. WOLF Magdebourg-Buckau

Représentant : W. THIELE, Zurich.

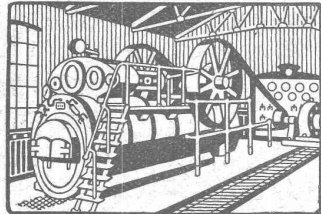

Demi-Fixes

ET

Locomotives

à vapeur
surchauffée avec
distribution de précision
véritables R. WOLF
de 10 à 800 chevaux.

**FORCE MOTRICE LA PLUS PERFECTIONNÉE
ET LA PLUS ÉCONOMIQUE**

Production totale plus de 900,000 chevaux.

Siemens-Schuckertwerke

Succursale : ZURICH, Löwenstrasse 55

Tableaux de distribution Système Uzed

30 %
moins chers
que les
tableaux sur
marbre.



Tableau de distribution Uzed.

sans plaques de
marbre, sans
bornes pour les
raccords,
conformes aux
nouvelles
prescriptions,
tous les contacts
et toutes les
connexions sur le
devant
du tableau.

Les pièces détachées, ci-dessous, permettent l'assemblage
de tableaux de toutes dimensions
et pour tous systèmes de distribution.

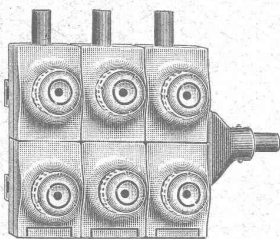
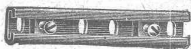

Support à rainure.



Erou patin.



Barre collectrice.

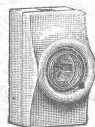

Coupe-circuit Uzed.



Support de cadre



Equerre.



Cadre.

Daniel PERRET, Appareilleur

Avenue Béthusy. LAUSANNE Avenue Béthusy.

Installateur des Eaux de Cossonay, Ballaigues,
Vallorbe, Vaulion, Echallens, Bremblens, Leysin, etc.

Spécialité de canalisations à haute pression. Chauffages de
serres, chambres de bains et buanderies. Installations pour
eau et gaz. Appareils sanitaires de tous systèmes. Serrurerie
en tout genre. — Etudes et devis sur demande. 5754

Mise au concours de travaux

La Direction du 1^{er} arrondissement des chemins de fer
fédéraux met au concours les travaux de bâtiment ci-après
à la station de Versoix :

A. Bâtiment à voyageurs : Travaux de menuiserie, de
serrurerie et ferronnerie, de gypserie et peinture, par corps
d'état.

B. Bâtiment des W.-C., 1^{er} lot : Travaux de maçonnerie,
charpente, couverture, ferblanterie, menuiserie, serrurerie,
gypserie, peinture et vitrerie.

2^{me} lot : Appareillage et revêtements.

Les plans et conditions sont déposés et les formulaires
de soumission peuvent être retirés au bureau central de la
voie n° 76, à la Rasude, à Lausanne, et à Nyon auprès du
Chef de district.

Les offres, sous pli fermé et portant la mention : Station
de Versoix, avec le travail correspondant, doivent parvenir
à la Direction soussignée, le 17 février 1913 au plus tard.

Lausanne, le 27 janvier 1913.

(J. H. 15089) Direction du 1^{er} arrondissement
des Chemins de fer fédéraux.

Mise au concours de travaux

La Direction générale des chemins de fer fédéraux à
Berne, met au concours la fourniture et le montage de **poutres et garde-corps métalliques**, du poids d'environ 174 tonnes, pour six petits ponts entre Sissach et Gelterkinden, sur la nouvelle ligne de Sissach à Olten par Tecknau.

On peut consulter les plans et cahiers des charges et se
procurer des formulaires de soumission au bureau de l'ingénieur en chef de la voie, rue de l'Université 6, à Berne, et auprès de l'ingénieur de section, à Olten.

Les offres devront parvenir à la Direction soussignée,
d'ici au 15 février 1913 au plus tard, sous pli fermé portant la souscription « Constructions métalliques sur la ligne Sissach-Gelterkinden ».

Les soumissionnaires resteront liés par leurs offres jusqu'au 1^{er} avril 1913.

Berne, le 23 janvier 1913.

H 631 Y. Direction générale
des chemins de fer fédéraux.

Mise au concours

L'Hydrographie nationale suisse à Berne met au concours
jusqu'au 20 février 1913 entre les constructeurs fabriquant en
Suisse la fourniture et la pose des parties électriques et mécaniques de la nouvelle station de tarage de moulinets hydrométriques. Le cahier des charges sera envoyé à tous les intéressés qui en feront la demande.

Berne, le 9 janvier 1913.

(H 219 Y)

Hydrographie nationale Suisse.

Place au concours

Par suite de démission du titulaire actuel, la place d'ingénieur du contrôle de 1^{re} classe pour le matériel roulant

est mise au concours auprès du Département soussigné.

Condition d'admission : Etudes académiques complètes, connaissance approfondie de la construction du matériel roulant; expérience pratique dans le service des ateliers; savoir l'allemand et le français et connaître passablement l'italien.

Traitement; 4200 à 5800 francs, éven. 5200 à 6800 francs plus les indemnités de voyage réglementaires.

Les offres accompagnées d'un curriculum vitae et des certificats attestant les études et la pratique doivent être adressées d'ici au 15 février 1913 au Département soussigné.

Berne, le 22 janvier 1913.

(H 576 Y).

Département fédéral
des postes et des chemins de fer.
Division des chemins de fer.

Ideen - Wettbewerb

zur Erlangung von Entwürfen zu einem
Bebauungsplan für die Eierbrecht
in Zürich.

Der Stadtrat von Zürich eröffnet hiemit unter den schweizerischen und den in der Schweiz niedergelassenen Ingenieuren und Architekten einen Wettbewerb zur Erlangung von Entwürfen zu einem Bebauungsplan für die Eierbrecht in Zürich. Das dem Wettbewerb unterstellte Gebiet hat eine Ausdehnung von zirka 62 ha und umfasst das zwischen dem Wehrenbach, dem Stöckentobelbach und der Stadtgrenze gegen Witikon gelegene, gegen Süden abfallende Plateau der Eierbrecht und die an die genannten Bäche anstossenden Abhänge.

Ueber die Durchführung des Wettbewerbes gibt das Programm Auskunft, das nebst den erforderlichen Planunterlagen gegen Bezahlung von Fr. 20.— auf der Kanzlei des Tiefbauamtes, im Stadthaus Zürich, bezogen werden kann. Dasselbst kann das Terrainmodell 1 : 1000 eingesehen werden. Abgüsse desselben werden Interessenten zum Preise von Fr. 20.— angefertigt. Bestellungen auf das Modell werden bis Ende Februar erbeten, damit die Abgüsse nach einander angefertigt werden können.

Zur Prämierung von 3-4 Projekten ist dem Preisgericht eine Summe von Fr. 10,000.—, welche unter allen Umständen zur Verteilung gelangt, zur Verfügung gestellt. Die Entwürfe sind bis zum 31. Mai 1913, mittags 12 Uhr dem Vorstände des Bauwesens I der Stadt Zürich einzureichen.

Zürich, den 1. Februar 1913. (Z à 7192)

Der Vorstand des Bauwesens I.

A céder à un prix exceptionnel de bon marché

Installation à gaz pauvre (système Pintsch)

Puissance 100 PS pour travailler avec du coke ou de l'antracite.

Installation complète avec vaporateur, scrubber, nettoyage des sciures, tuyauteries ayant très peu fonctionné.

Adresser les demandes sous chiffre Z. N. 5763, à l'agence de publicité Rudolf Mosse, Zurich. Za 6076

Bureau d'architecte à la campagne, ayant la spécialité des constructions rurales cherche

Architecte

ayant l'expérience des relations d'affaires avec les clients et de tous les travaux, de son état. Personne dans la trentaine, cultivée, sérieuse, de préférence mariée, aimant la campagne, pourrait se créer situation stable. Adresser offres, références et conditions à C. Hepp, architecte, Apples. H 20527 L

Maison d'entreprise de Genève cherche un employé connaissant le métré et les travaux du bâtiment et un magasinier-comptable. Entrée de suite.

Offres sous X 640 X à Haasenstein & Vogler, Genève. H 640 X

Jeune homme

de 21 ans, ayant fait l'apprentissage de maçon, suivi des cours de dessin, comptabilité et autres branches concernant la profession, désirant se vouer à l'industrie du bâtiment, cherche place dans bureau d'entrepreneurs ou architectes pour s'y développer. Bons certificats. Adresser offres S. 1436 S., à l'Indicateur vaudois, Jumelles 4, Lausanne.

Ingénieur

suisse, âgé bientôt de 30 ans, ayant grande pratique dans les constructions souterraines et dans la branche d'arpentage, cherche place dans bureau d'ingénieur dans la Suisse française ou en France, où lui sera offert l'occasion de perfectionner ses connaissances de la langue française. Prétensions modestes.

Prière d'adresser les offres sous Z. J. 7359 à l'Agence de publicité Rudolf Mosse, Zurich. (Z 1068)

Brevets d'invention.

Les propriétaires des brevets suisses suivants désirent s'entendre de quelque manière que ce soit et à des conditions raisonnables avec des industriels établis en Suisse, en vue d'en assurer la mise en œuvre et l'exploitation dans ce pays.

S'adresser à l'Office des inventions L. Duvinage, 39, avenue des Nerviens, Bruxelles.

N° 55487. — Machine à faucher munie d'une seule roue de commande et de roulement et évitant le fauchage préliminaire à la main.

N° 56939. — Lampe électrique à incandescence.

N° 30927. — Moteur à combustion interne.

N° 51320. — Appareil de dessiccation.

Les propriétaires du brevet suisse Chaplet & Société La Néo-métallurgie N° 39785 du 25 février 1907 pour « Four électrique » désirent entrer en relation avec des fabricants suisses, en vue de la fabrication de l'article breveté, et seraient disposés à céder des licences d'exploitation ou à vendre leur brevet. Ce four électrique a fait l'objet d'essais de fabrication directe du fer dans des conditions particulièrement économiques, surtout pour des pays possédant des chutes d'eau et des minerais.

Le Consortium Electro-sidérurgique à Paris, 8, rue Favart, propriétaire de ce brevet, et M. E. Imer-Schneider, ingénieur-conseil, 8, boulv. James Fazy, à Genève, se tiennent à la disposition des intéressés pour leur fournir toutes notices et tous renseignements à ce sujet.

Les propriétaires des brevets suisses Parsons N° 36101 du 11 août 1905, N° 38170 du 10 octobre 1906, N° 31088 du 14 avril 1904, N° 38526 du 1^{er} octobre 1906 et son addition N° 54257, N° 45211 du 12 mai 1908, N° 49030 du 28 juillet 1909, N° 49489 du 28 juillet 1909 et N° 54747 du 4 novembre 1910 pour: « Machines dynamo-électriques » désirent entrer en relation avec des fabricants suisses, en vue de la fabrication des articles brevetés et seraient disposés à céder des licences d'exploitation ou à vendre leurs brevets.

Prière d'adresser les offres ou propositions à M. E. Imer-Schneider, ingénieur-conseil, 8, b^d James Fazy, à Genève, qui les transmettra volontiers à qui de droit.

Les propriétaires du brevet suisse Fabrique nationale d'armes de guerre [N° 49952 du 15 novembre 1909 pour « Dispositif pour la commande d'un mécanisme d'embrayage et de changement de vitesse »] désirent entrer en relation avec des fabricants suisses en vue de la fabrication de l'article breveté et seraient disposés à céder des licences d'exploitation ou à vendre leur brevet.

Prière d'adresser les offres et propositions à M. E. Imer-Schneider, ingénieur-conseil, 8, boulv. James Fazy, à Genève, qui les transmettra volontiers à qui de droit.

Les propriétaires du brevet suisse Consigliere N° 51526 du 24 février 1910 pour « Élément métallique creux particulièrement convenable à l'échange de chaleur entre fluides quelconques et procédé pour sa fabrication » désirent entrer en relation avec des fabricants suisses en vue de la fabrication de l'article breveté et seraient disposés à céder des licences d'exploitation ou à vendre le brevet.

Prière d'adresser les offres ou propositions à M. E. Imer-Schneider, ingénieur-conseil, 8, boulv. James Fazy, à Genève, qui les transmettra volontiers à qui de droit.

Les propriétaires du brevet suisse **La Néo-métallurgie** N° 50730 du 11 février 1910 pour « **Procédé électro-métallurgique pour l'extraction directe du fer industriellement pur de ses minerais** » désirent entrer en relation avec des fabricants suisses, en vue de l'exploitation du procédé breveté, et seraient disposés à céder des licences d'exploitation ou à vendre le brevet.

Prière d'adresser les offres ou propositions à **M. E. Imer-Schneider**, ingénieur-conseil, 8, boulv. James Fazy, Genève, qui les transmettra volontiers à qui de droit.

Les propriétaires du brevets suisse **Reuse** N° 43120 du 16 mars 1908 pour « **Roue élastique** » désirent entrer en relation avec des fabricants suisses, en vue de la fabrication de l'article breveté et seraient disposés à céder des licences d'exploitation ou à vendre le brevet.

Prière d'adresser les offres ou propositions à **M. E. Imer-Schneider**, ingénieur-conseil, 8, boulv. James Fazy, à Genève, qui les transmettra volontiers à qui de droit.

F. DELACHAUX
SUCCURSALE DU
BUREAU INTERNATIONAL DE BREVETS D'INVENTION
GENÈVE-SUISSE
E. IMER-SCHNEIDER
INGÉNIEUR-CONSEIL
LAUSANNE
2, PLACE SAINT-FRANÇOIS, 2
CONSULTATIONS
LES JEUDIS de 3 à 6 h.

ENTREPRISES GÉNÉRALES
de **VITRERIE** en tous genres.
Atelier spécial de Vitraux d'Art.
ENCADREMENTS 5330

P. CHIARA
Pl. St-Laurent, Lausanne.
Verres de toutes sortes en gros et détail.

Brevets d'invention
Marques de fabrique

BUREAU TECHNIQUE
Renseignements industriels

Dr A. BONNA
15, Rue Petitot - GENÈVE

Etudes - Projets - Expertises

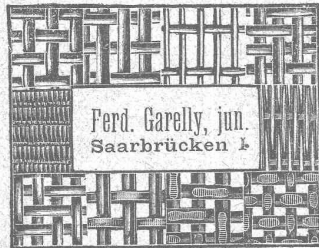

Représentant général pour la Suisse :
Ruegger & Cie, Bâle
TÉLÉPHONE 5501

Librairie F. Rouge & C^{ie}
Lausanne — Rue Haldimand, 6 — Lausanne

Conditions générales

pour la

Soumission et l'exécution des travaux de construction

publié par la

Société vaudoise des Ingénieurs et des Architectes.

1 à 10 exemplaires 30 cent. ; 11 à 20 exemplaires 25 cent. ;
20 à 50 exemplaires 20 cent.

TRAITÉ DE MÉTALLOGÉNIE

Gites minéraux et métallifères

Gisements, recherche, productions et commerce des minéraux utiles et minerais, description des principales mines, par L. DE LAUNAY. 3 volumes, 8 gravures, avec 557 figures et cartes. Fr. 90.—

L'ART DE CONSTRUIRE

Maçonneries et terrassements. — Charpente. — Couverture et autres travaux de bâtiment. — Matériaux et calculs de résistance. — Estimation des travaux.

Ouvrage nécessaire aux ingénieurs, architectes, entrepreneurs, conducteurs, etc., par J. CLAUDEL & L. LAROCHE. Relié, 24 fr.

„ Maltafina “

„ Maltafina “

Mortier d'un nouveau genre
pour restauration de façades
nouvelles et vieilles

Une façade rafraîchie avec ce mortier ressemble à s'y méprendre à de la pierre naturelle et donne au bâtiment un aspect monumental ■■■■■■■■

G. HOSTETTLER, Terrazzowerk,
Berne.

Brevet fédéral N° 56525 +

Représentants capables demandés.

Gebr. Pfeiffer, Usines „Barbarossa“ Kaiserslautern

Installations complètes de fabriques de ciment d'après le procédé sec et à pâte épaisse, usines à chaux, briqueteries et fabriques de produits céramiques.
Installations de broyage de toutes sortes.

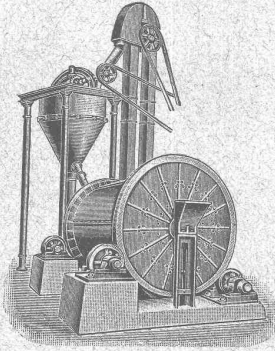

Doppelhartumhle.

Bi-Broyeur avec Séparation à air

sans égal pour le broyage des matières de toutes sortes, telles que ciment, chaux, scories Thomas, phosphates, trass, gypse, argile, minerais, charbon, etc. etc. (400 installations).

Séparateur original à air breveté

la meilleure machine à tamiser pour toutes les matières.

Sélecteur breveté

seul séparateur à air pour obtenir des matières ayant presque la finesse de l'impalpable.

(1500 séparateurs et sélecteurs)

Four rotatif à récupération

La plus grande économie : main d'œuvre très minime, consommation de charbon très réduite.

Installations complètes de Chaudières à vapeur

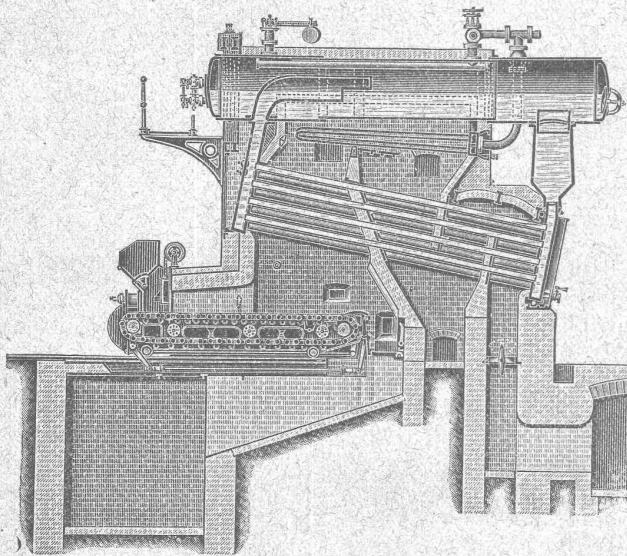

Chaudières système Steinmuller et Surchauffeurs ::

Grilles horizontales mobiles Economiseur avec détartrateur automatique ::

Installations complètes de tuyauterie

Epurateurs d'eau automatiques ::

Balances pour liquides ::

Les diverses divisions des usines sont dirigées par des ingénieurs-spécialistes expérimentés

Garanties absolues pour l'installation complète

L. et C. Steinmuller, Gummersbach (Prusse Rhénane)

Fabrique de chaudières tubulaires à vapeur et Surchauffeurs.

(Fondée en 1874)

Représentant général pour la Suisse :

FRITZ MARTI Société anonyme, **BERNE**

ALFRED RUBIN, Ingénieur, Zürich I.

TÉLÉPHONE 10289

Caspar Escherhaus, Stampfenbachstrasse, 17

TÉLÉPHONE 10289

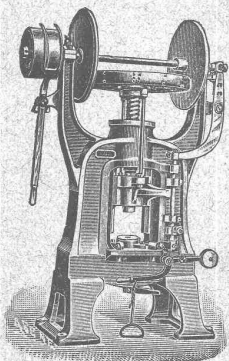

1. Presses à excentrique, à friction, Presses à emboutir, Balanciers, Cisailles, Tours à repousser et à lisser, Machines à plier provenant de la maison L. Schuler, fabrique de machines, à Göppingen.

2. Machines - Outils modernes, Tours divers, Etaux limeurs, Machines à fraiser, percer, meuler, affuter, etc.

Appareils de levage, Palans, Chariots roulants, Treuils à chevaux, Mouffes, érics, vérins hydrauliques, treuils d'applique provenant de la maison Heinrich de Fries, G. m. b. H., Düsseldorf.

4. Matériel pour chemins de fer et tramways, Aiguillages et croisements en acier au manganèse. Installation complète d'atelier et d'outillage pour tramways.



Grand stock de presses, de machines-outils et d'appareils de levage, à Zurich.

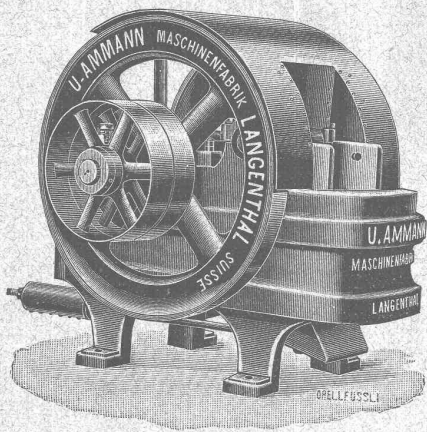

U. AMMANN, Ateliers de Constructions LANGENTHAL

Spécialité

DE

Concasseurs pour le broyage de la roche dure, fixes ou sur train à traction animale ou automobile, pour la préparation du sable, gravier, ballast, etc.

Moulins à sable à grand rendement

Broyeurs à cylindres en acier spécial

Grand choix de machines modernes pour l'exploitation des carrières, sablières, etc.

Catalogues, Plans et Devis sur demande.

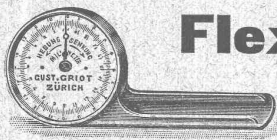

Fleximètre Breveté D. R. G. M.

pour Ponts, Planchers, Colonnes, etc. 6708
lisible 1/30 de mm. Modèle commode et robuste.

Nombreuses références internationales. Prospectus franco.

GUSTAVE GRIOT, ingénieur, Freiestr. 139, ZURICH

FONDERIE PERRET

MAISON FONDÉE EN 1895

FER et CUIVRE

Fonte sur modèles — Fonte au trousseau — Fonte à segments
Travaux courants — Bronzes et laitons — Bronzes phosphoreux — Bronzes d'art — Cloches pour églises et pensions
On se charge du modelage. — Prix modérés. — Livraisons très rapides.

Béthusy **LAUSANNE** TÉLÉPHONE 2660

Construction, Fourniture, Installation, Réparation, Entretien

D'APPAREILS ÉLECTRIQUES en tous genres.

Jules CAUDERAY

Téléphone 1063 — Maison fondée en 1866 — Téléphone 1063

LAUSANNE Rue d'Etraz 28 LAUSANNE

Concessionnaire de la Ville de Lausanne pour les installations d'éclairage électrique
Médailles d'argent TURIN 1884, YVERDON 1894. — Médaille d'or VEVEY 1901.
Société des Arts de Genève, Concours Daniel Colladon: Mention honorable (seul prix décerné). (5705)



FABRIQUES DE PARQUETS. Menuiserie et Scierie mécanique.

STUBER & C^{ie}

SCHUPFEN (Canton de BERNE, Suisse). Téléphone.

Parquets des plus simples aux plus riches. Parquets s^r bitume

Fabrique de fenêtres. — Usines hydrauliques et à vapeur. 3865

GERBER-BEAUJEU, représentant.

Téléphone 1965. Cour, Lausanne. Téléphone 1965.

Atelier lausannois d'Héliographie

T. 3472 et Comptabilité du Bâtiment T. 3472

Moreillon & C^{ie}

Rue du Midi, Mon Port, LAUSANNE

Installation électrique **Procédé à sec** Tirage en deux ou plusieurs couleurs

Métrages. Devis. Mémoires. Relevés. Bureau de dessin.

Fonderie et Robinetterie de Lyss

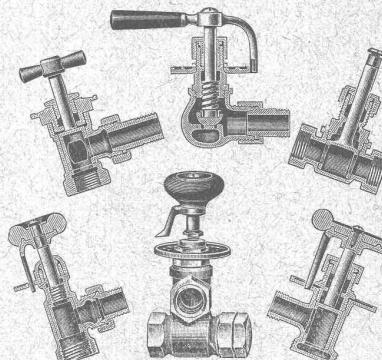

ROBINETTERIE

POUR 5739

Eau, gaz, vapeur.

Articles de bâtiment

FONTE BRUTE

de cuivre, bronze, laiton, nickel, aluminium, etc. sur modèles ou dessins.

SPÉCIALITÉ

Vannes

POUR

Chauffages centraux

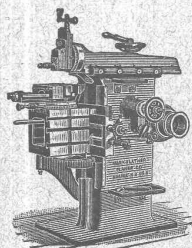

J. Lambercier & C^{ie}, Genève

* Fabrique d'Huiles et Graisses industrielles. *
SPÉCIALITÉ DE 239

Fournitures pour Usines

** Organes de transmissions. **

Arbres, Paliers, Courroies, Graisseurs, etc.

MACHINES, OUTILS AMÉRICAINS & AUTRES

MÉTAL DÉPLOYÉ

LAUSANNE

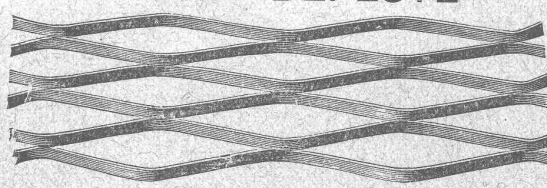

LAUSANNE

FRANCILLON & C^{ie}

ATELIERS de CONSTRUCTIONS MÉCANIQUES

de VEVEY

(Suisse)

**TURBINES et
RÉGULATEURS**

Monte-Charges de 1^{rs} systèmes

Compresseurs.

Presses hydrauliques.

ENGINS DE LEVAGE

Grues, ponts et plaques
tournantes.

CHARIOTS TRANSBORDEURS

BRANCHEMENTS et
CROISEMENTS

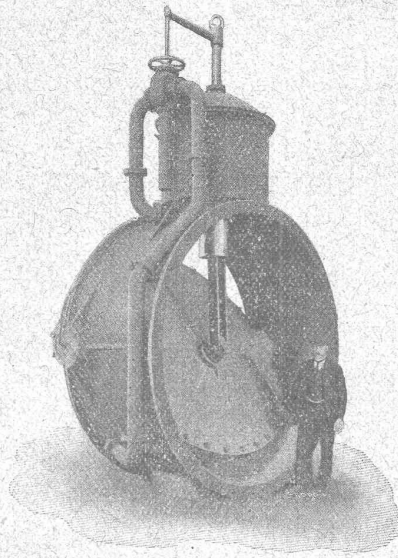

Valve à papillon de 2 m. 50 de diamètre, à commande hydraulique

**Fonderie de FER
et de BRONZE**

PONTS et

— Charpentes métalliques. —
RÉSERVOIRS et CHAUDIÈRES

GAZOMÈTRES

TUYAUX

BARRAGES et ÉCLUSES

DEVIS de toutes MACHINES
sur demande.

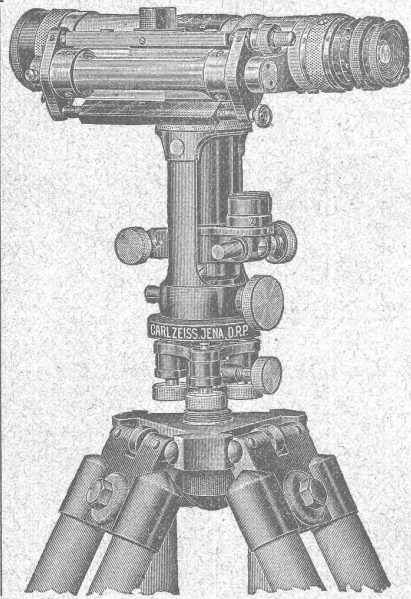

Emile Pfenninger & C^{ie}, Zurich

Instrumente de géodésie

des maisons :

Carl Zeis, à Iena,

Max Hildebrand, à Freiberg i/S.,

Kern & C^{ie}, Aarau.

Librairie F. Rouge & C^{ie}, rue Haldimand, 6, Lausanne.

Nouvelles tables trigonométriques fondamentales, contenant les logarithmes des lignes trigonométriques de centième en centième du quadrant avec dix-sept décimales, de neuf en neuf minutes avec quinze décimales, et dix en dix secondes avec quatorze décimales. — In-4° Fr. 30.—

Les conducteurs d'électricité en aluminium. Guide pratique pour leur calcul au point de vue électrique et mécanique et pour leur emploi dans l'industrie électrique par E. DUSAUGEY. In-8°, 7 fr. 50.

Traité pratique des constructions en béton armé. Ouvrage établissant des formules simples pour le calcul des organes et donnant des renseignements utiles à la rédaction des notes de calculs et à l'élaboration des projets, par L. COSYN. In-8, cart. 10 fr.

Traité théorique et pratique de chauffage et de ventilation. Guide pour le calcul et l'établissement des projets et installations de chauffage et de ventilation, à l'usage des ingénieurs, constructeurs, architectes, entrepreneurs, etc., par H. RIETSCHEL. 2 vol. in-8, cart. 30 fr.

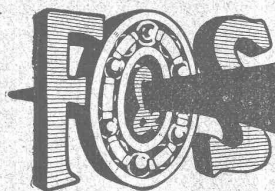

Pour machines et voitures
Roulements à Billes
 Construction irréprochable de la plus grande précision
 catalogues, Projets de construction, Devis et Offres gratuitement par
Amsler & C^o, Feuerthalen

Lifts-Ascenseurs de tous les systèmes SPECIALITÉ de **Laué Frères, Wädenswil**

Schmidt & Schmidweber

MARBRES et GRANITS

Usines hydrauliques à DIETIKON — Bureaux à ZURICH

SPECIALITÉ:

REVÊTEMENTS de FAÇADES en GRANIT POLI
 MONUMENTS FUNÉRAIRES

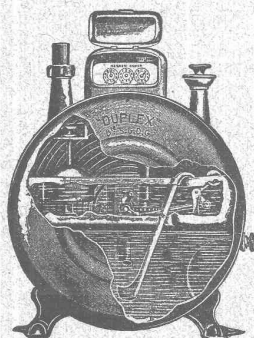

COMPAGNIE POUR LA
 FABRICATION des COMPTEURS
 et MATÉRIEL d'USINES à GAZ

Ancienne Maison
 A^{de} Stry, Lizars & C^{ie}, Genève

Compteurs Duplex

Nouveau compteur à mesure invariable
 et à volant équilibré. 6092

COMPTEURS SECS
 APPAREILS POUR USINES A GAZ
 CONSTRUCTION

d'USINES à GAZ COMPLÈTES



Projecteurs
 à acétylène „**Helvetia**“
 de 300 à 5000 bougies

Tuyaux caoutchouc
 pour marteaux perforateurs
 Bottes caoutchouc
 Pantalons pr égoutiers

Vêtements pour mineurs
 Lampe de mine „ÉTOILE“

de Ragosine & Beck frères
 LAUSANNE :: r. du Midi 20

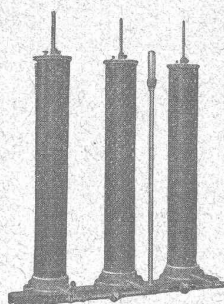
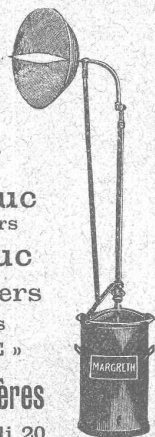

Résistance liquide.

Interrupteurs à huile ::
 Interrupteurs pour lignes
 aériennes ::
 Interrupteurs-séparateurs

CARL MAIER
 Fabrique d'appareils électriques
SCHAFFHOUSE

Parafoudres

Porte-conducteurs

Coffrets de branchement
 pour moteurs

Tableaux de distribution complets

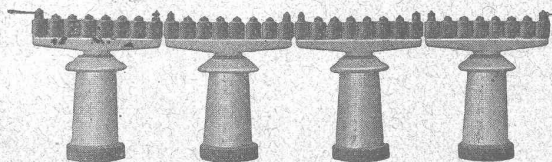

Parafoudre à rouleaux.

ARSAG LIFTS

Ascenseurs et monte-charges
 de tous les systèmes

S.A. Arsag Fabrique d'Ascenseurs de Seebach
SEEBACH-ZURICH.

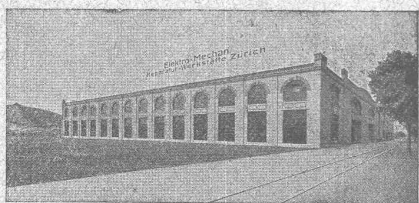
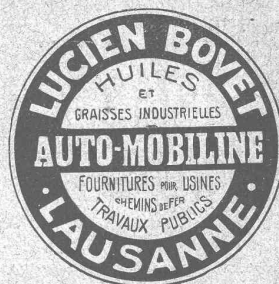

ATELIERS ÉLECTRO-MÉCANIQUES DE RÉPARATIONS ET CONSTRUCTIONS

Burkhard, & HiltoldSpälti

Hardturmstrasse, 121, ZÜRICH III. Ateliers « Orion ».

Téléphone: Bureaux 8355, domicile 8338. — Adresse télégraphique: Electromechan, Zürich. LAUSANNE, Case postale 15402.

Réparation, Enroulement, Bobinages, Mise au point, Livraison, Achat, Vente, Echange et Location

de Moteurs et Machines électriques, Transformateurs, etc.

A. MULLER & C^{ie}, à Brugg, Argovie

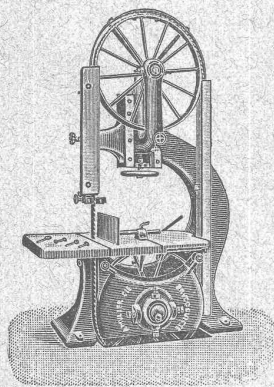

Unique spécialité :

Machines pour le travail du bois

Grand magasin de machines prêtes de haute précision

6921

Exposition internationale Turin 1911

Grand prix, la plus haute récompense

HELVETIA

ASSURANCE MUTUELLE SUISSE
CONTRE LES ACCIDENTS, A ZÜRICH
SUCCURSALE DE GENÈVE.

Tous les bénéfices reviennent aux assurés.

Assurances Individuelles, Agricoles,
de Voyages, des Domestiques et de responsabilité civile vis-à-vis des tiers.

Pour tous renseignements, s'adresser
à la Succursale de Genève, 12, Rue de Hesse,
ou aux Agents de la Société.

O. F. 6076

Société pour la vente des Chaux et Ciments

DE LA SUISSE ROMANDE
LAUSANNE

SPÉCIALITÉ :

Produits de 1^{re} qualité, à hautes résistances :

Ciment Portland artificiel — Ciment Portland naturel — Ciments mixtes
Chaux supérieures lourdes — Chaux lourdes et légères

Production annuelle : 15,000 wagons de 10 tonnes.

Usines représentées :

Société des Usines de Grandchamp et de Roche.
Société des Ciments de Paudex.
Société anonyme des Chaux et Ciments de Baulmes.
Société des Usines des Grands-Crêts, près Vallorbe.
Société des Usines du Furcil, à Noiraigue.

Jeannet & C^{ie}, Noiraigue.
Joly, frères, Noiraigue.
L. et C. Grisoni, à Cressier
Usines des Convers, S. A.
Usines de Vouvry.

BUREAU A LAUSANNE : Rue d'Etraz, 23.

» NEUCHÂTEL : Rue du Musée, 2.

ATELIERS DE CONSTRUCTION

OERLIKON

OERLIKON
PRÈS ZÜRICH

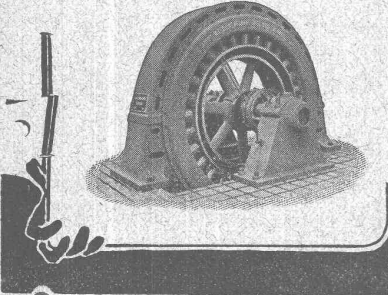

Moteurs Electriques

de toutes grandeurs et pour tous les genres de courant.

Moteurs spéciaux pour appareils de levage.

Moteurs à carcasce étanche. 5970

Moteurs mono- et triphasés à vitesse variable.

Téléphone 1774 RENSEIGNEMENTS ET DEVIS : Téléphone 1774
à LAUSANNE, Gare Lausanne-Ouchy.

A. JUCKER

Succer de

Jucker - Wegmann

Papiers en gros

Zurich

4602

Spécialité de papiers et toile à dessin et à calquer, des meilleures qualités, en rouleaux et feuilles.

Poulies bois en deux pièces.

Grand choix

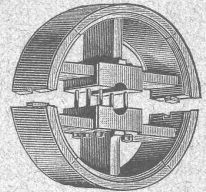

Alésage à volonté.

LUCIEN BOVET
LAUSANNE

Meubles Bobaing

Rue de Bourg, 47 LAUSANNE Rue de Bourg, 47

AGENCEMENT DE BUREAUX

6064

Rideaux. - Meubles de style. - Tentures.

F. GAUGER & C^o
ZURICH



RIDEAUX
EN TÔLE D'ACIER ONDULÉE

Constructions en fer

Fenêtres en fer

Toitures vitrées sans mastic,
Système Wema

Tôles ondulées

Rideaux en tôle d'acier ondulée

Sté anonyme suisse d'Explosifs „ CHEDITTE ”

(anc. Société Universelle d'Explosifs.)

Usines à JUSSY
et LIESTAL

BUREAU A ZURICH
Bahnhofstrasse 73
Téléphone 10223

CHEDITTE
ET

Cheddites Gélamines

en différentes qualités. — Sécurité parfaite de manipulation, d'emploi et de transport. — S'appropriant à tous les travaux; force équivalente aux dynamites. — Sécurité parfaite de manipulation et d'emploi. — Expédition par chemin de fer en grande et petite vitesse.

Détonateurs et Mèches de sûreté.

Gr. prix : Exposition de NANCY 1909, BRUXELLES 1910 et TURIN 1911

Représentants généraux pour la Suisse romande :

MM. S. & H. JAQUET (S. A.) Vallorbe

Société des lampes à incandescence de Zurich

Etablie en 1889 ZURICH Etablie en 1889

Lampes à filaments métalliques « Leuconium »

Economie 65-70 %

TRAVAIL DE PRÉCISION

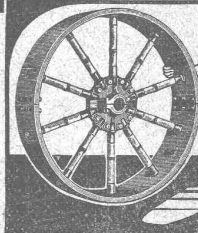

„Prini“
+ PAT.
D. R. P.

Durchmesser 1200 mm
nur c. 20 kg.

PRIX RÉDUITS

Poulies de transmission en 2 pièces « Prini B »
avec moyeu en fonte,

rais en bambou, jante en bois de fil feuilleté
Diam. 250 à 1200 mm. jusqu'à 15 HP.
Larg. 80 à 200 mm. à 200 tours ■ Poids 3 à 24 kg. ■

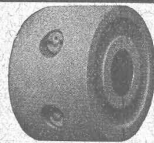

Poulies de transmission « Prini T »
Poulies d'adhérence en deux pièces

■ NOUVEAUTÉ ■
■ INVARIABLE ■
Diam. 40 à 300 mm. jusqu'à 15 HP. Poids
Larg. 40 à 300 mm. à 200 tours 0,2 à 19 kg.

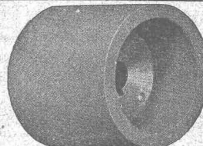

Poulies p^r moteurs « Prini M »
Poulies d'adhérence en une pièce

■ GRANDE ÉCONOMIE DE FORCE ■
jusqu'à 50% plus légères que les poulies en fonte.
Diam. 40 à 300 mm.
Larg. 40 à 300 mm.

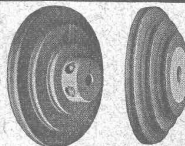

Poulies à corde « Prini S »
en une et en deux pièces

■ LÉGÈRES ■ ■ INVARIABLES ■
Diam. 40 à 300 mm. Poids 0,2 à 10 kg.
Larg. 40 à 300 mm.

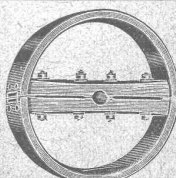

Poulies en bois, en 2 pièces « Prini H »
Jante en bois de fil feuilleté

Poulies les plus légères existantes
Diam. 150 à 1200 mm. Poids 0,5 à 35 kg.
Larg. 60 à 300 mm.

GRANDS STOCKS permettant prompte livraison
FABRIQUE DE POULIES

Wehrli & Dr Eduardoff

Schöntalstrasse, 6. - Zurich III - Tél. 8688

PRIX-COURANTS SANS FRAIS SUR DEMANDE

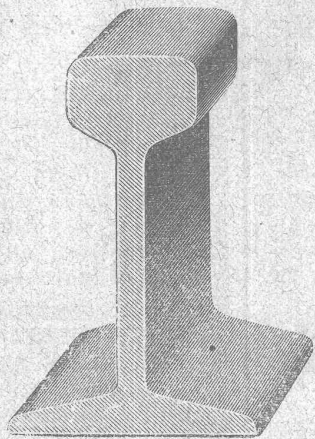

Rails en acier ET voies complètes

DANS TOUS LES PROFILS COURANTS

WAGONNETS-BASCULEURS — WAGONNETS A PLATEFORME
Locomotives, Locomobiles, Moteurs

Robert AEBI & C^o, Zurich I

Vente et Location

Dépôts à Zurich et Berne

5496

Société genevoise pour la construction
d'Instruments de Physique et de Mécanique 6942

5, Rue Gourgas — GENÈVE — Rue Gourgas, 5

Machines à froid et à glace
Compteurs d'électricité

Instruments pour GÉOMÈTRES - Appareils scientifiques

CATALOGUES FRANCO SUR DEMANDE

VITRAUX D'ART de tous styles.

DREVARD & WAVRE FRERES

ARTISTES PEINTRES-VERRIERS SPÉCIALISTES
Avenue d'Ouchy, 11, Villa Le Closelet, Lausanne (Suisse).

VITRAUX POUR VILLAS, BOW-WINDOW, SALLES A MANGER
VERRES ET GLACES. SPÉCIALITÉ DE MONTAGE SUR CUIVRE
Décoration sur Opaline. — Restauration de Vitraux. 6581

Prix modérés. — Téléphone 1346.

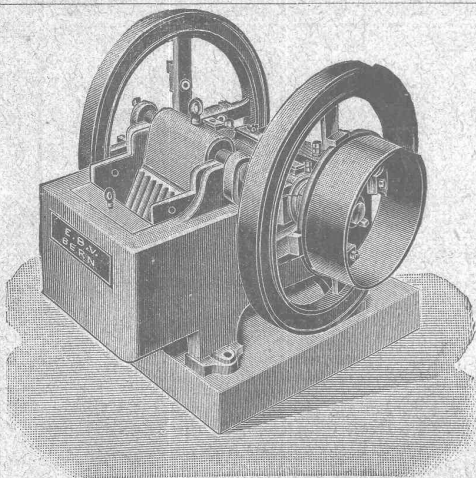

Concasseurs de 1^{re} construction

en fonte d'acier et en fonte grise
Moulins à sable, laminoirs, laveuses, trieuses
Installations complètes pour la fabrication de gravier et sable

E. Bernheim-Voegeli

Machines et outils pour entrepreneurs

à BERNE

EMBRAYAGE BENN

Breveté dans tous les pays industriels et reconnu partout comme étant le plus simple et le meilleur Embrayage à friction

Sans segments en bois. Aucune partie saillante. Complètement fermé.

Installations de

TRANSMISSIONS

POUR TOUTES LES BRANCHES DE L'INDUSTRIE

5387

Société des USINES de LOUIS de ROLL

USINE DE CLUS

