

Objektyp: **Advertising**

Zeitschrift: **Bulletin technique de la Suisse romande**

Band (Jahr): **38 (1912)**

Heft 16

PDF erstellt am: **20.09.2024**

Nutzungsbedingungen

Die ETH-Bibliothek ist Anbieterin der digitalisierten Zeitschriften. Sie besitzt keine Urheberrechte an den Inhalten der Zeitschriften. Die Rechte liegen in der Regel bei den Herausgebern. Die auf der Plattform e-periodica veröffentlichten Dokumente stehen für nicht-kommerzielle Zwecke in Lehre und Forschung sowie für die private Nutzung frei zur Verfügung. Einzelne Dateien oder Ausdrucke aus diesem Angebot können zusammen mit diesen Nutzungsbedingungen und den korrekten Herkunftsbezeichnungen weitergegeben werden. Das Veröffentlichen von Bildern in Print- und Online-Publikationen ist nur mit vorheriger Genehmigung der Rechteinhaber erlaubt. Die systematische Speicherung von Teilen des elektronischen Angebots auf anderen Servern bedarf ebenfalls des schriftlichen Einverständnisses der Rechteinhaber.

Haftungsausschluss

Alle Angaben erfolgen ohne Gewähr für Vollständigkeit oder Richtigkeit. Es wird keine Haftung übernommen für Schäden durch die Verwendung von Informationen aus diesem Online-Angebot oder durch das Fehlen von Informationen. Dies gilt auch für Inhalte Dritter, die über dieses Angebot zugänglich sind.

C. SAMBUC FILS, ing., LAUSANNE

Représentation et dépôt de l'appareil à gaz „VÉSUVIUS”
distribution automatique d'eau chaude sans danger, modèle français.

INSTALLATIONS SANITAIRES — FUMIVORE HYDRAULIQUE BREVETÉ
Derniers modèles : FOURS de PATISSIERS et CUISINES à VAPEUR.

R. WOLF Magdebourg-Buckau

Représentant : W. THIELE, Zurich.

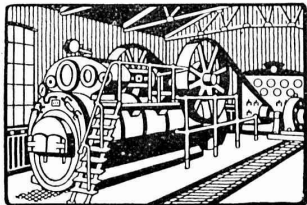

Demi-Fixes

ET
Locomobiles

brevetées, à vapeur
surchauffée avec
distribution de précision
sans soupapes
véritables R. WOLF
de 10 à 800 chevaux.

FORCE MOTRICE LA PLUS PERFECTIONNÉE
ET LA PLUS ÉCONOMIQUE

Production totale plus de 830,000 chevaux.

A vendre ou à louer

à proximité d'une gare, sur la ligne Lausanne-Genève,

USINE

avec force hydraulique de 40 à 70 chevaux,
turbine avec régulateur, vastes locaux industriels, chaudières
à vapeur, logements pour personnel et ouvriers, jardin,
plantages, etc.

S'adresser Banque William Cuénod & Cie, S.A.
à VEVEY. (Ue 3711)

Siemens-Schuckertwerke

Succursale : ZURICH

↳↳ Löwenstrasse 55 ↳↳

Interrupteurs rotatifs

en deux pièces

Type Zeta

jusqu'à 6 amp. 250 volts

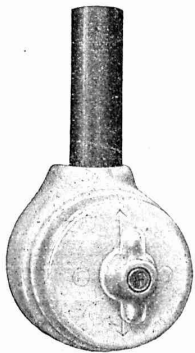

- :: Apparence élégante ::
- Montage extrêmement simple
- Contrôle aisé des raccordements
- :: Construction compacte ::

Magasinage simple et peu coûteux

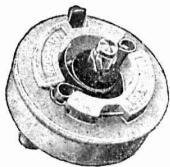

Tête d'interrupteur

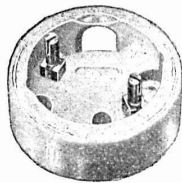

Socle d'interrupteur

Jeune

Architecte-Dessinateur

(E. D. B. A. de Paris), ayant pratique, **cherche place stable.**

Ecrire sous **J. R., N° 22812**, à l'Indicateur Vaudois, Lausanne

YVERDON

Ecole professionnelle

Un concours est ouvert en vue de la nomination d'un contre-maître électricien pour la section des mécaniciens-électriciens de l'Ecole professionnelle.

Traitement annuel : Fr. 2500.—, avec augmentations communales de Fr. 400.— tous les 5 ans. Maximum : Fr. 3000.—.

Entrée en fonctions le 1^{er} octobre 1912.

La Direction de l'Ecole donnera les renseignements nécessaires.

Adresser les inscriptions au Département de l'Instruction publique 2^{me} service, jusqu'au 2 septembre à 6 heures du soir.

Dessinateur - Architecte

cherche place

Faire offres sous chiffre **J 3624 L** à Haassenstein & Vogler, Lausanne.

Demande de place d'ingénieur

En suite de changement de régime politique je suis dans l'obligation de chercher une place après avoir servi pendant 26 ans la ville de la Chaux-de-fonds.

Comme Ingénieur-Communal il m'a été décerné le 1^{er} août 1911 un souvenir pour mes 25 années d'activité.

Le 17 juillet 1912 le Conseil Communal sortant de charge m'a remis

un certificat témoignant de sa satisfaction pour mes services rendus.

Le 8 août passé le nouveau Conseil socialiste m'a signifié mon congé, sans énoncer ni grief, ni remerciement quelconque.

En dehors de divers certificats je puis indiquer comme références mes honorés chefs, qui ont quitté leurs fonctions, soit :

M. le Conseiller National Paul Mosimann, Président de la Commune et directeur des Travaux publics et M. l'Ingénieur Hans Mathys, directeur des Services industriels.

La Chaux-de-fonds le 14 août 1912.

A. ZOLLIKOFER.
Ingénieur diplômé.

Entrepreneurs „Attention“

Occasion favorable

1 concasseur à pierre, stationnaire, 1 broyeur à cylindres, 1 moulin universel, système Amman les 3 machines usagées, mais en très bon état et sans défaut, **cédées à des prix les plus avantageux.**

Adresser offres sous le chiffre N° 5812 au bureau de l'Indicateur vaudois, Lausanne.

ARCHITECTE

30 ans, marié, cherche engagement stable dans bon bureau d'architecture ou entreprise de bâtiments. Technicien et six ans de pratique dans la construction.

Bonnes notions de langue allemande, sérieuses références.

S'adresser sous chiffre 25712, à l'Indicateur vaudois, Lausanne.

Les propriétaires des brevets suisses Bellem & Brégéras N° 49320 et 50410 du 16 août 1909 pour un « Moteur à combustion fonctionnant avec des carburants peu volatils et comportant un régulateur d'alimentation pour ceux-ci » désirent

entrer en relation avec des fabricants suisses, en vue de la fabrication de l'article breveté, et seraient disposés à céder des licences d'exploitation ou à vendre les brevets. Un de ces moteurs est en construction chez M. R. Bossard, mécanicien-construteur, à Genève.

Prière d'adresser les offres ou propositions à M. E. Imer-Schneider, ingénieur-conseil, 8, Bd James Fazy, à Genève, qui les transmettra volontiers à qui de droit.

La Société The Tolodo Glass Co, propriétaire du brevet suisse N° 26777 du 17 septembre 1902 pour: « Machine pour la fabrication d'objets en verre » désire entrer en relation avec des fabricants suisses, en vue de la fabrication de l'article breveté, et serait disposée à céder des licences d'exploitation ou à vendre son brevet.

Prière d'adresser les offres ou propositions à M. E. Imer-Schneider, ingénieur-conseil, 8, Bd James Fazy, à Genève, qui les transmettra volontiers à qui de droit.

Les propriétaires du brevet suisse Riley N° 49027 du 28 octobre 1909 pour un « Moteur à combustion interne » désirent entrer en relation avec des fabri-

cants suisses, en vue de la fabrication de l'article breveté, et seraient disposés à céder des licences d'exploitation ou à vendre leur brevet.

Prière d'adresser les offres ou propositions à M. E. Imer-Schneider, ingénieur-conseil, 8, Bd James Fazy, à Genève, qui les transmettra volontiers à qui de droit.

Pour cause d'agrandissement d'une industrie prospère, on demande un bailleur de fonds, commanditaire, associé ou employé intéressé. Cas échéant, on constituerait une Société anonyme. Ecrire sous chiffre E 25989 L, à l'agence Haassenstein & Vogler, Lausanne.

F. DELAGHAUX
SUCCURSALE DU
BUREAU INTERNATIONAL DE
BREVETS D'INVENTION
à GENÈVE SUISSE
E. IMER-SCHNEIDER
INGÉNIEUR-CONSEIL
LAUSANNE
2, PLACE SAINT-FRANÇOIS, 2
CONSULTATIONS
LES JEUDIS de 3 à 6 h.

Librairie F. Rouge & C^{ie}

Rue Haldimand, 6 — LAUSANNE

Les moteurs Diesel

Type fixe et type marine, par A. P. Chalkley. Introduction par le Dr R. Diesel. Traduction française par Gh. Lordier, In-8° Cartonné 13 fr. 50, Broché 12 fr.

Traité pratique de fonderie

Fonte. — Fonte malléable. — Acier, cuivre et alliages, par A. Lelong et E. Mairy. 200 l. gr. in 8°, avec de nombreuses figures dans le texte. 60 fr.

Statique graphique élémentaire et notions de résistance des matériaux, à l'usage des élèves architectes, ingénieurs, etc. Suivies des tables des poutrelles en bois et en fer, classées par ordre de module de section $\frac{1}{\sqrt{v}}$, par M. Darras, in-8°, relié toile, 8 fr. 75.

Etudes de divers systèmes de constructions en ciment armé, par G. LAVERGNE. 3^e édition, revue et considérablement augmentée. 6 fr.

La sécurité dans les mines. Etude pratique des causes des accidents dans les mines et des moyens employés pour les prévenir, par H. SCHMERBER. In-8, cart. 25 fr.

Pratique de l'art de construire. Maçonnerie et terrassements. Charpente. Couverture et autres travaux de bâtiment. Matériaux et calculs de résistance. Estimation des travaux, par J. CLAUDEL & L. LARGUET. In-8, cart. 24 fr.

L'ÉCOLE

LÉMANIA

LAUSANNE

prépare vite et bien

Polytechnicum

Ecole d'Ingénieurs, Lausanne

Ecole des Beaux-Arts, Paris

Ecole spéciale d'architecture, Paris

400 élèves en 3 1/2 ans 95 0/0 de succès

Moteurs à huile lourde Deutz

GENRE DIESEL

horizontaux et verticaux

Force motrice la plus avantageuse
connue actuellement

Prompte livraison - Prix avantageux
Premières références suisses

Moteurs

à gaz, à benzine et à pétrole

Modèles récents et perfectionnés
en exécution reconnue insurpassable

GASMOTOREN-FABRIK „DEUTZ“ A.-G.

ZURICH

Brevets
D'invention
Marques
Modèles
par

Ingénieurs Conseils
Dr Ing. Adolf Göbl & Co
Bern, Genferg. N° 15
Consultations techniques
sans frais par nos ingénieurs.

Lifts-Ascenseurs de tous les systèmes

SPECIALITÉ de
Lavié Frères, Waedenswil

Dans l'intérêt de vos clients
n'employez que la toiture 3

Vallanda

Seuls fabricants :
EGGER & GARTENMANN, Gossau (St-Gall)

Dépôt à Genève : 16, rue Baulte

HELVETIA

ASSURANCE MUTUELLE SUISSE
CONTRE LES ACCIDENTS, À ZÜRICH
SUCCURSALE DE GENÈVE.

Tous les bénéfices reviennent aux assurés.
Assurances Individuelles, Agricoles,
de Voyages, des Domestiques et de res-
ponsabilité civile vis-à-vis des tiers.
Pour tous renseignements, s'adresser
à la Succursale de Genève, 12, Rue de Hesse,
ou aux Agents de la Société.

O. F. 6076

LE MEILLEUR
VERRE ARMÉ
est, sans contredit, celui de
ST-GOBAIN

parce qu'il s'est partout montré réfractaire aux influences
du feu (incendie), de la gelée, de la neige, de la glace et de
la chaleur du soleil.

Les expertises officielles ont donné
les meilleurs résultats
au verre armé de St-Gobain.



Les expertises officielles ont donné
les meilleurs résultats
au verre armé de St-Gobain.

Meilleures références de la Suisse et de l'étranger sont à disposition
elles sont relatives à l'emploi du verre armé de St-Gobain
pour vestibule de gare de chemin de fer, fabriques, cours
intérieures, etc., où il est aussi particulièrement estimé à
cause de la couleur blanche. (5217)

Dalles armées.
On les emploie à l'épaisseur de 15, 20, 25, 30, 35 mm., en
unies et en quadrillées.

Les représentants :
RUPPERT, SINGER & Cie, ZÜRICH
Commerce de verre,
livrent rapidement directement des usines et à bon mar-
ché et tiennent même pour petites commandes en verre
armé pour toitures et en Dalles un choix bien assorti.

Ascenseurs et monte-charges hydrauliques et électriques **Stigler**
Ascenseurs „Paternoster“

12,000 installations en Europe 6786

EXPOSITION A TURIN 1911 2 GRANDS PRIX — MAISON FRANÇAISE HORS CONCOURS

S'adresser à **E. GAILLARD**, ingénieur, avenue des Alpes, Lausanne

Représentant général :
G. BOSSHARD,
Blaufahnenstrasse 14, Zurich.
Ka. 1300 S.

Contre les
caves humides
même à la pression la plus
élevée des eaux du sous-sol

Médailles d'or.

Brevet allemand.
10 Brevets étrangers.

Parois humides
et leurs conséquences: mol-
lesure, crépissage tombant
en écailles, efflorescences etc.

CÉRÉSITE

Succès garanti!
Plusieurs millions de mètres
carrés rendus imperméables.
Prospectus gratuits!

Wunner'sche Bitumen-Werke, G.m.b.H., Unna (Westphalie)
Fabricants de l'Emulsion „Wunner“ au Bitume, brevetée célèbre dans le monde entier.
Deuxième fabrique: Ceresit Waterproofing Co., Chicago.

Représentant général :
G. BOSSHARD,
Blaufahnenstrasse 14, Zurich.

Simple!
Bon marché! Durable!

Société Suisse d'Héliographie S. A.

DIRECTEUR : A. MOREL

Jumelles, 2
Héliographies

LAUSANNE

Papiers

Téléphone 327

Procédé à sec

7017

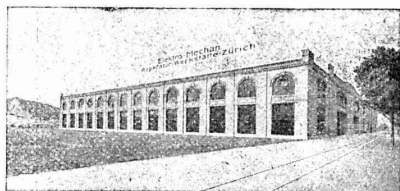

ATELIERS ÉLECTRO-MÉCANIQUES DE RÉPARATIONS ET CONSTRUCTIONS Burkhard, Hiltbold & Spälti

Hardturmstrasse, 121, ZÜRICH III. Ateliers « Orion ».
Téléphone : Bureaux 8353, domicile 8338. — Adresse télégraphique : Electromechan, Zürich.
LAUSANNE, Case postale 15402.

Réparation, Enroulement, Bobinages, Mise au point,
Livraison, Achat, Vente, Echange et Location
de Moteurs et Machines électriques, Transformateurs, etc.

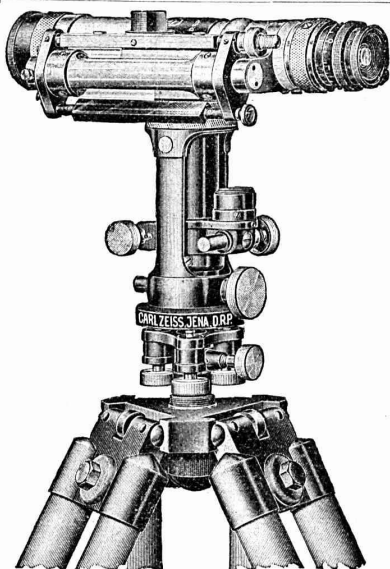

Emile Pfenninger & C^{ie}, Zurich

Instrumente de géodésie

des maisons :

Carl Zeiss, à Iena,

Max Hildebrand, à Freiberg i/S.,

Kern & C^{ie}, Aarau.

Nouveau procédé de constructions en bois brevetées „Système Hetzer“

Brevets suisses : 24405, 33871, 40409, 50660. — 17 brevets étrangers.

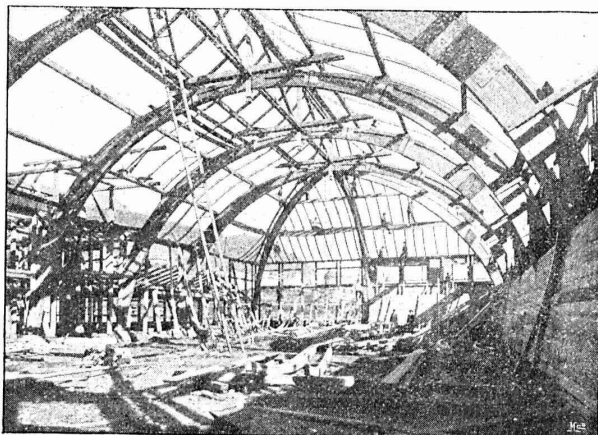

Poutres composées paraboliques pour de grandes surcharges et pour portées jusqu'à 8 m.

Chevrons cintrés formant ossature et permettant d'obtenir des combles complètement libres. Ces chevrons s'appliquent en particulier aux immeubles de rapport et aux villas pour des toitures de forme quelconque.

Fermes spéciales pour toitures, poutres ainsi que toutes autres constructions pour remplacer les fermes en bois usuelles ainsi que les poutres métalliques assemblées : ces fermes s'appliquent très avantageusement à tous genres de constructions à grande portée telles que : manèges, salles de gymnastique, églises, hôtels, cantines, entrepôts et bâtiments d'usines, hangars pour ballons, aéroplanes et autres buts, coupoles, passerelles, etc.

Avantages : Construction offrant toute garantie au point de vue statique, exécution et montage rapides, économie, simplicité, etc.

Applications multiples. — Excellentes références.
Garantie absolue.

On est prié de demander les catalogues.

Propriétaires du brevet pour la Suisse :

Terner & Chopard, ingénieurs, Zurich I

Caspar Escher Haus

Stampfenbachst. 15

Projets et surveillance des travaux.

Concessionnaire et entrepreneur pour la Suisse française :

Ed. Bugnion, entreprise de charpente, Lausanne



Cur. DVO SPT. LINDAU
Pour machines et voitures
Roulements à Billes
 Construction irréprochable de la plus grande précision
 catalogues, Projets de construction, Devis et Offres gratuitement par
Amsler & Co, Feuerthalen

Papiers héliographiques propre fabrication soignée ::
 Appareils héliographiques de différents systèmes à l'air pneumatique et à la lumière électrique ::
 Copies héliographiques sur fond bleu, blanc et brun ::
 Procédé à sec noir et en couleur ::

fournit rapidement et bon marché avec garantie
Berne A. Messerli, Zurich
 Effingerstr. 4a Lavaterstr. 65
 Le plus ancien Atelier d'héliographie
 et Fabrique de papiers héliographiques - Fondé en 1867

ENTREPRISES GÉNÉRALES
 de VITRERIE en tous genres.
 Atelier spécial de Vitraux d'Art.
 ENCADREMENTS 5330
P. CHIARA
 Pl. St-Laurent, Lausanne.
 Verres de toutes sortes en gros et détail.

Indurin

couleur durable, d'une efficacité unique, pour l'extérieur et l'intérieur, résiste aux intempéries, réfractaire au feu.
Martin Keller
 ZURICH I

Planelles „Granitoid“ pour 4 et 25 pans², grand. 30/30 cm. comprimées à la presse hydraulique, se posent sans couche de béton.

S'emploient continuellement dans les entreprises de construction. **Trottoirs**

Inaltérables et le plus beau produit pour trottoirs, perrons, terrasses, locaux industriels, etc.

Schweiz. Baubedarf A.-G. Herzogenbuchsee
 vorm. Peter Kramer
Représentants demandés.



Société genevoise pour la construction
 d'Instruments de Physique et de Mécanique 6942

5, Rue Gourgas — GENÈVE — Rue Gourgas, 5

Machines à froid et à glace
Compteurs d'électricité

Instruments pour GÉOMÈTRES - Appareils scientifiques
 CATALOGUES FRANCO SUR DEMANDE

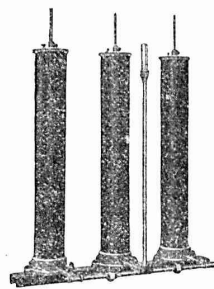

Résistance liquide.

Interrupteurs à huile ::
 Interrupteurs pour lignes aériennes ::
 Interrupteurs-séparateurs

CARL MAIER
 Fabrique d'appareils électriques
SCHAFFHOUSE

Parafoudres
 Porte-conducteurs
 Coffrets de branchement pour moteurs

Tableaux de distribution complets

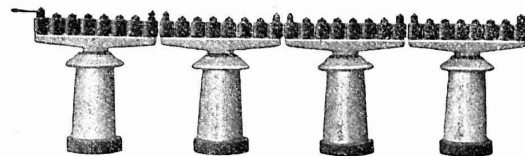

Parafoudre à rouleaux.

ARSAG LIFTS

Ascenseurs et monte-charges de tous les systèmes

S.A. Arsag Fabrique d'Ascenseurs de Seebach
SEEBACH-ZURICH.

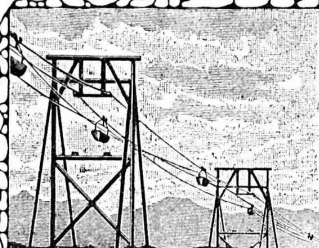
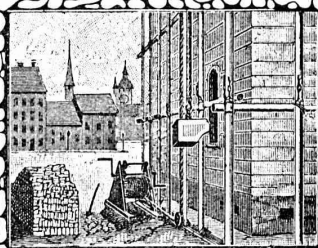
Corderie Industrielle Suisse
ci-devant
C. OECHSLIN & MÄNDELBAUM
Schaffhouse

Téléphone: 242 Télégrammes: CORDA

CABLES MÉTALLIQUES
pour transports aériens, funiculaires, transmissions, etc.

Liens d'échafaudages; - Cables métalliques pour monte-charges, moufles, etc. Cordes et Cordages en chanvre pour la bâtisse

A. MULLER & C^{ie}, à Brugg, Argovie

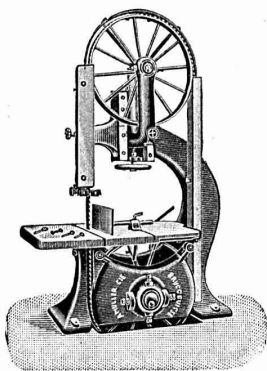

Unique spécialité :

Machines pour le travail du bois

Grand magasin de machines prêtes de haute précision

6921

Exposition internationale Turin 1911

Grand prix,
la plus haute récompense

MEYNADIER & C^o

ZURICH

Matériaux isolants
de tout genre
pour **Constructions**



Durotect

pour **Couvertures et Isolations**

Atelier de Photographie industrielle

L. BANDERET

Avenue du Tribunal fédéral, 9 — LAUSANNE

Reproduction des calques en négatif et positif

et au moyen d'un procédé à sec.

Echantillons et prix-courant franco sur demande.

6176

— PAPIERS HÉLIOGRAPHIQUES —

Société pour la vente des Chaux et Ciments

DE LA SUISSE ROMANDE

LAUSANNE

SPECIALITÉ :

Produits de 1^{re} qualité, à hautes résistances :

Ciment Portland artificiel — Ciment Portland naturel — Ciments mixtes
Chaux supérieures lourdes — Chaux lourdes et légères

Production annuelle : 15,000 wagons de 10 tonnes.

Usines représentées :

Société des Usines de Grandchamp et de Roche.
Société des Ciments de Paudex.
Société anonyme des Chaux et Ciments de Baulmes.
Société des Usines des Grands-Crêts, près Vallorbe.
Société des Usines du Furcil, à Noiraigue.

Jeannet & Cie, Noiraigue.
Joly, frères, Noiraigue.
L. et C. Grisoni, à Cressier.
Usines des Convers, S. A.
Usines de Vouvry.

BUREAU A LAUSANNE : Rue d'Etraz, 23.

» **NEUCHÂTEL :** Rue du Musée, 2.

ATELIERS DE CONSTRUCTION OERLIKON

OERLIKON PRÈS ZÜRICH



Moteurs Electriques

de toutes grandeurs et pour tous les genres de courant.

Moteurs spéciaux pour appareils de levage.
Moteurs à carcasse étanche. 5970
Moteurs mono- et triphasés à vitesse variable.

Téléphone 1771 RENSEIGNEMENTS ET DEVIS : Téléphone 1771
à LAUSANNE, Gare Lausanne-Ouchy.

USINES DU VALLON CONSTRUCTIONS MÉCANIQUES ET MÉTALLIQUES J. Duvillard, à Lausanne.

Fonderies de fer et de bronze. Ascenseurs. Monte-charges et appareils de levage. Turbines, roues et presses hydrauliques. Pompes pour haute pression. Presses à briques. Machines à battre, presseoirs et treuils. Tuyaux et réservoirs en tôle. Colonnes en fonte. 273

H. ROD & C^{ie} RENENS

FABRIQUE DE
Tuyaux, Carrelages et Briques
en ciment. 5881
Téléphone 8448

Serrurerie et Fers forgés

H. RAPIN
Maupas, 8
LAUSANNE

A. JUCKER

Succ^r de
Jucker - Wegmann
Papiers en gros
Zurich 4602

Spécialité de papiers et toile à dessin et à calquer, des meilleures qualités, en rouleaux et feuilles.

Poulies bois

en deux pièces.

Grand choix

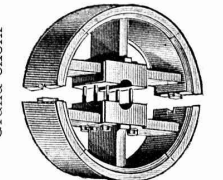

Alésage à volonté.

LUCIEN BOVET
LAUSANNE

F. GAUGER & C^o ZURICH



SYSTÈME WEMA VITRAGE SIMPLE ET DOUBLE

TOITURES VITRÉES
SANS MASTIQUE

Constructions en fer

Fenêtres en fer
Toitures vitrées sans mastic,
Système Wema
Tôles ondulées
Rideaux en tôle d'acier ondulée

SOCIÉTÉ ANONYME SUISSE D'EXPLOSIFS
(6680) „CHEDDITE“ 11 201 Z

Usines à Jussy (Genève) et Liestal (Bâle)

CHEDDITE

ET

Cheddites Gélatines

Détonateurs et Mèches.

AGENTS GÉNÉRAUX pour Vaud, Valais, Fribourg,
Neuchâtel et Genève :

S. & H. JAQUET, S. A. Vallorbe

MATÉRIEL POUR ENTREPRISES

Téléphone N° 2

+ PAT. 45025
D.R.P. u. v. andere

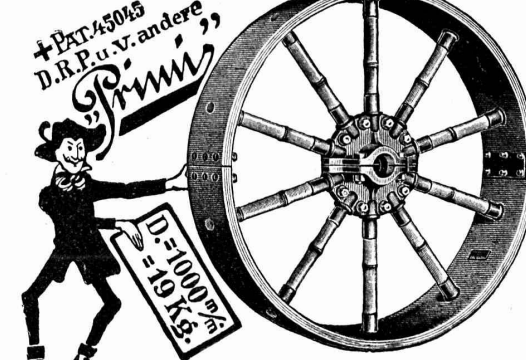

PRIMI
D = 1000 mm
= 19 Kg.

**LÉGÈRES
ET RÉSISTANTES**
TELLES SONT LES NOUVELLES

Poulies brevetées „PRIMI“

Moyeu en fonte. rais en bambou, jante en bois de fil feuilleté
Absence de faux-ronde — Absence de fouettement
environ 95 % de rendement
SANS ENDUIT ADHÉSIF
TRAVAIL DE PRÉCISION GARANTI

■ Prix modérés. Catalogue sur demande ■

Wehrli & D^r Eduardoff

SCHENTALGASSE, 6 - ZURICH III - TELEPHONE 8688

■ TRANSMISSIONS COMPLÈTES ■
■ NOUVEAUTÉS CHIMIQUES-TECHNIQUES ■

On demande des représentants dans les centres industriels de la Suisse.

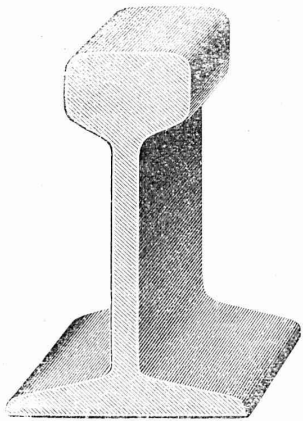

Rails en acier ET voies complètes

DANS TOUS LES PROFILS COURANTS

WAGONNETS-BASCULEURS — WAGONNETS A PLATEFORME
Locomotives, Locomobiles, Moteurs

Robert AEBI & C°, Zurich I

Vente et Location

Dépôts à Zurich et Berne

5496

BUREAU TECHNIQUE

Geo. SCHULE, Ingénieur

GENÈVE — 53, rue du Stand, 53 — GENÈVE

BÉTON ARMÉ

Système brevet suisse N° 32104.

CONSTRUCTIONS MÉTALLIQUES

ÉTUDES et PROJETS : Planchers, sommiers, toitures, fondations, ponts, etc., etc.

Nombreuses références à disposition.

6725

EXPERTISES

Daniel PERRET, Appareilleur

Avenue Béthusy. LAUSANNE Avenue Béthusy.

Installateur des Eaux de Cossonay, Ballaigues, Vallorbe, Vaulion, Echallens, Bremblens, Leysin, etc.

Spécialité de canalisations à haute pression. Chauffages de serres, chambres de bains et buanderies. Installations pour eau et gaz. Appareils sanitaires de tous systèmes. Serrurerie en tout genre. — Etudes et devis sur demande.

5754

VITRAUX D'ART de tous styles. DREVARD & WAVRE FRERES

ARTISTES PEINTRES-VERRIERS SPÉCIALISTES
Avenue d'Ouchy, 11, Villa Le Closelet, Lausanne (Suisse).

VITRAUX POUR VILLAS, BOW-WINDOW, SALLES A MANGER
VERRES ET GLACES. SPÉCIALITÉ DE MONTAGE SUR CUIVRE
Décoration sur Opaline. — Restauration de Vitraux. 6581
Prix modérés. — Téléphone 1346.

FABRIQUE SPÉCIALE

U. Schärer, Munsingen (Berne)

pour

Espagnolettes

Garnitures en fer, laiton, nickel

Fermetures « Praktikus » pour doubles fenêtres.

Catalogue et échantillons franco.

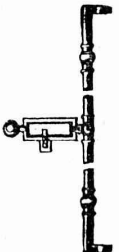
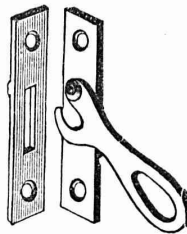

EMBRAYAGE BENN

Breveté dans tous les pays industriels et reconnu partout comme étant le plus simple et le meilleur Embrayage à friction.

Sans segments en bois. Aucune partie saillante. Complètement fermé.

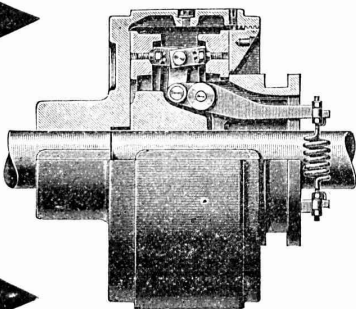

Installations de

TRANSMISSIONS

POUR TOUTES LES BRANCHES DE L'INDUSTRIE

5387

Société des USINES de LOUIS de ROLL

USINE DE CLUS