

Objektyp: **Advertising**

Zeitschrift: **Bulletin technique de la Suisse romande**

Band (Jahr): **96 (1970)**

Heft 26: **SIA spécial, no 4, 1970: La formation continue**

PDF erstellt am: **26.09.2024**

Nutzungsbedingungen

Die ETH-Bibliothek ist Anbieterin der digitalisierten Zeitschriften. Sie besitzt keine Urheberrechte an den Inhalten der Zeitschriften. Die Rechte liegen in der Regel bei den Herausgebern. Die auf der Plattform e-periodica veröffentlichten Dokumente stehen für nicht-kommerzielle Zwecke in Lehre und Forschung sowie für die private Nutzung frei zur Verfügung. Einzelne Dateien oder Ausdrucke aus diesem Angebot können zusammen mit diesen Nutzungsbedingungen und den korrekten Herkunftsbezeichnungen weitergegeben werden. Das Veröffentlichen von Bildern in Print- und Online-Publikationen ist nur mit vorheriger Genehmigung der Rechteinhaber erlaubt. Die systematische Speicherung von Teilen des elektronischen Angebots auf anderen Servern bedarf ebenfalls des schriftlichen Einverständnisses der Rechteinhaber.

Haftungsausschluss

Alle Angaben erfolgen ohne Gewähr für Vollständigkeit oder Richtigkeit. Es wird keine Haftung übernommen für Schäden durch die Verwendung von Informationen aus diesem Online-Angebot oder durch das Fehlen von Informationen. Dies gilt auch für Inhalte Dritter, die über dieses Angebot zugänglich sind.

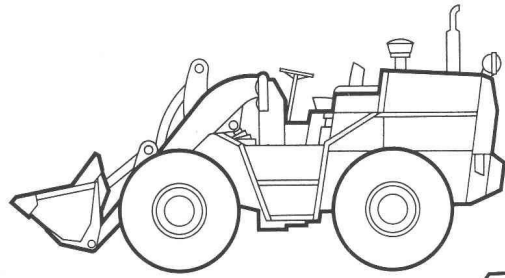

FR 9 Capacité du godet: 1,24 m³
Puissance: 88 CV DIN
Poids en ordre de marche: 8'000 kg

FR 12 Capacité du godet: 1,82 m³
Puissance: 125 CV DIN
Poids en ordre de marche: 10'850 kg



Variations

Variations de mouvements.
Variations de rendements.
Variations de types.
Variations d'utilisations.
Variations des trax Fiat.

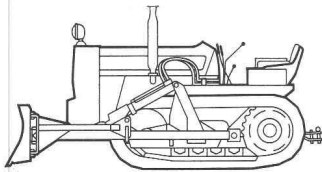

AD 4 Largeur lame: 2,31 m
Hauteur lame: 0,61 m
Puissance: 45 CV DIN
Poids en ordre de marche: 3'220 kg

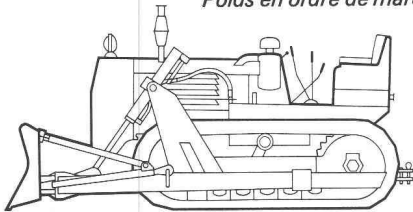

AD 7 Largeur lame: 3,25 m
Hauteur lame: 0,87 m
Puissance: 74 CV DIN
Poids en ordre de marche: 8'400 kg

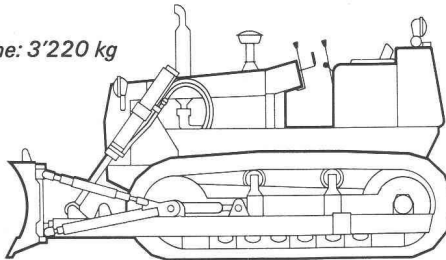

AD 14 Largeur lame: 3,87 m
Hauteur lame: 0,95 m
Puissance: 140 CV DIN
Poids en ordre de marche: 14'600 kg

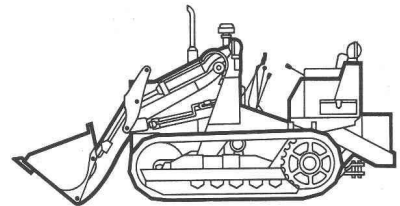

FL 4/C Capacité du godet: 0,55 m³
Puissance: 45 CV DIN
Poids en ordre de marche: 4'350 kg

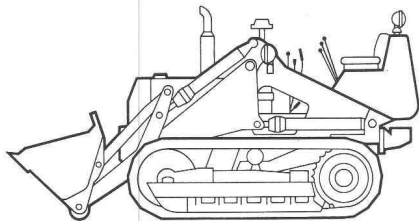

FL 6 Capacité du godet: 0,86 m³
Puissance: 64 CV DIN
Poids en ordre de marche: 7'500 kg

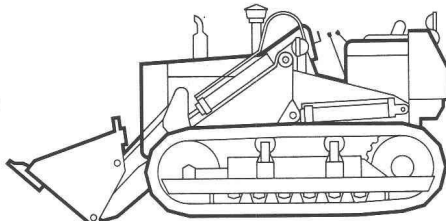

FL 10 Capacité du godet: 1,24 m³
Puissance: 102 CV DIN
Poids en ordre de marche: 11'700 kg

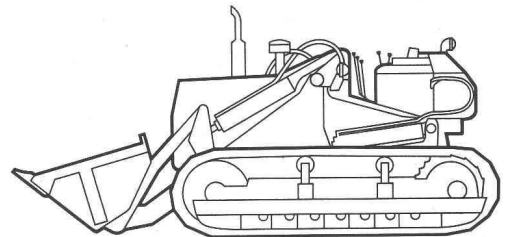

FL 14 Capacité du godet: 1,72 m³
Puissance: 140 CV DIN
Poids en ordre de marche: 15'400 kg

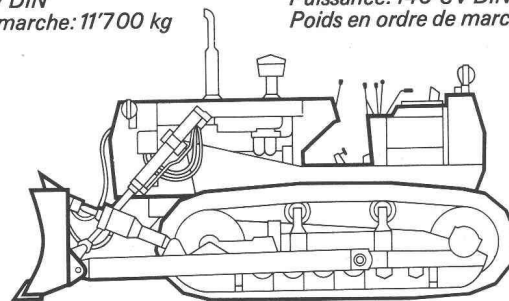

BD 18 Largeur lame: 3,45 m
Hauteur lame: 1,30 m
Puissance: 180 CV DIN
Poids en ordre de marche: 18'900 kg

Pour tous renseignements, prière de s'adresser à Robert Aebi AG:

Renens:
Route de Bussigny
1020 Renens
Tél. 021 34 42 12

Zurich:
Uraniastrasse 31-33
8023 Zurich
Tél. 051 23 17 50

Regensdorf:
Hardrainstrasse 77
8105 Regensdorf
Tél. 051 71 25 50

Zollikofen:
3052 Zollikofen BE
Tél. 031 57 36 36

Landquart:
Industriequartier
7302 Landquart
Tél. 081 51 25 42

FIAT

Fiat (Suisse) SA, 1211 Genève 13