

Zeitschrift: Bulletin de l'Association Pro Aventico
Herausgeber: Association Pro Aventico (Avenches)
Band: 42 (2000)

Artikel: "Etats d'armes" : les militaria d'Avenches/Aventicum
Autor: Voirol, Annick
Kapitel: [Planches]
DOI: <https://doi.org/10.5169/seals-245972>

Nutzungsbedingungen

Die ETH-Bibliothek ist die Anbieterin der digitalisierten Zeitschriften auf E-Periodica. Sie besitzt keine Urheberrechte an den Zeitschriften und ist nicht verantwortlich für deren Inhalte. Die Rechte liegen in der Regel bei den Herausgebern beziehungsweise den externen Rechteinhabern. Das Veröffentlichen von Bildern in Print- und Online-Publikationen sowie auf Social Media-Kanälen oder Webseiten ist nur mit vorheriger Genehmigung der Rechteinhaber erlaubt. [Mehr erfahren](#)

Conditions d'utilisation

L'ETH Library est le fournisseur des revues numérisées. Elle ne détient aucun droit d'auteur sur les revues et n'est pas responsable de leur contenu. En règle générale, les droits sont détenus par les éditeurs ou les détenteurs de droits externes. La reproduction d'images dans des publications imprimées ou en ligne ainsi que sur des canaux de médias sociaux ou des sites web n'est autorisée qu'avec l'accord préalable des détenteurs des droits. [En savoir plus](#)

Terms of use

The ETH Library is the provider of the digitised journals. It does not own any copyrights to the journals and is not responsible for their content. The rights usually lie with the publishers or the external rights holders. Publishing images in print and online publications, as well as on social media channels or websites, is only permitted with the prior consent of the rights holders. [Find out more](#)

Download PDF: 04.04.2026

ETH-Bibliothek Zürich, E-Periodica, <https://www.e-periodica.ch>

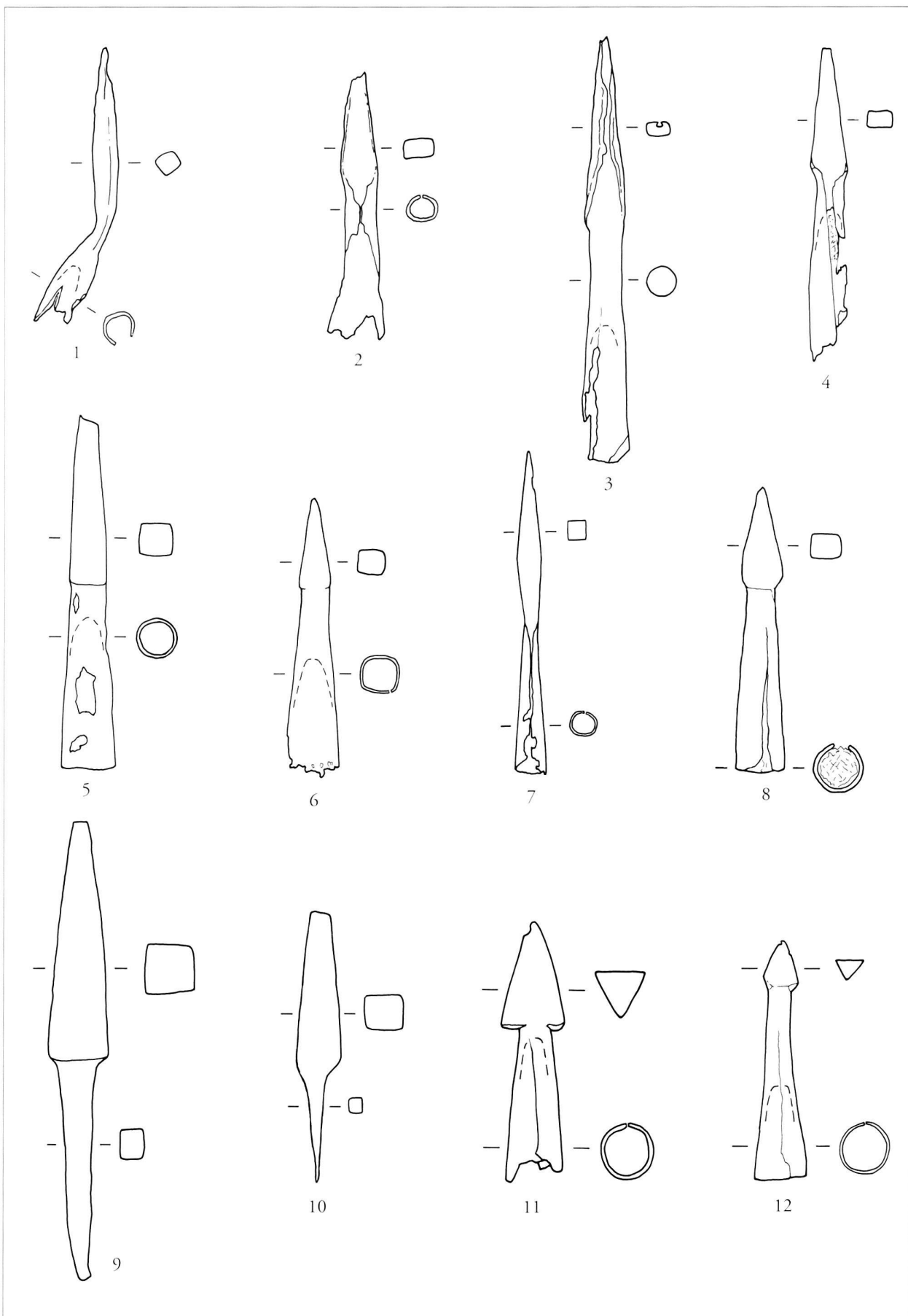

Pl. 1. Armes offensives. 1-12: projectiles d'artillerie.

Echelle 2:3

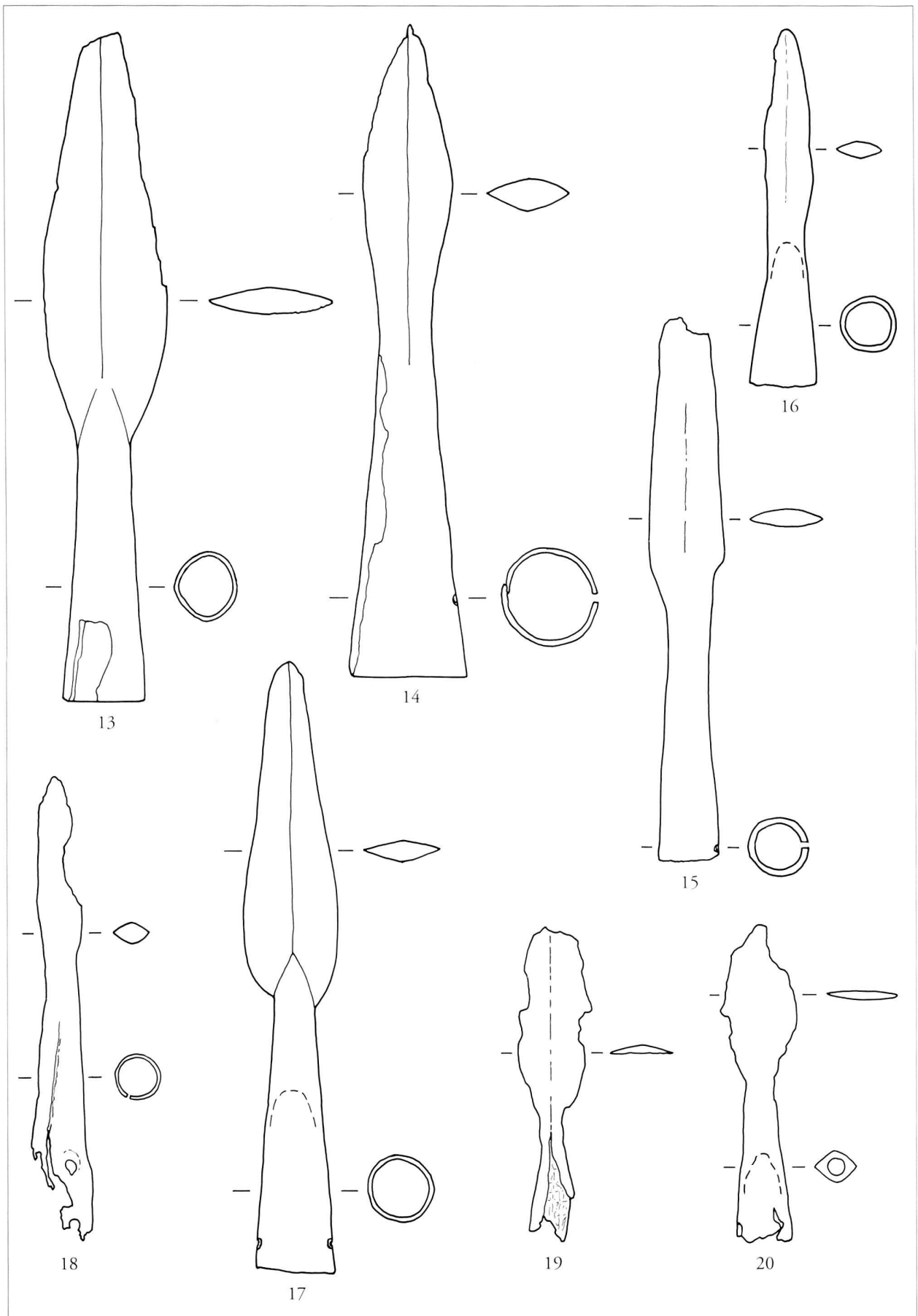

Pl. 2. Armes offensives. 13-20: pointes de lances.

Echelle 2:3

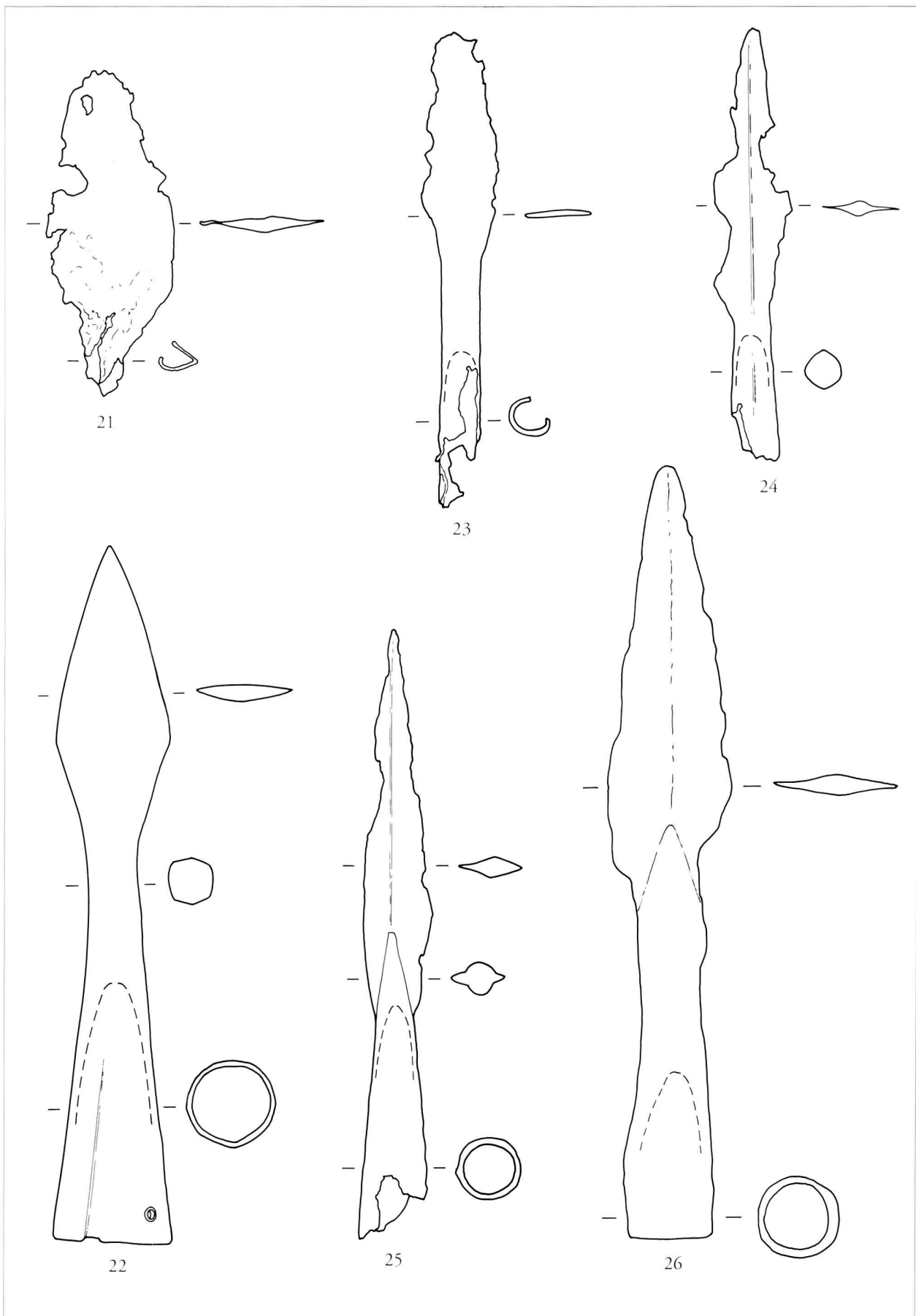

Pl. 3. Armes offensives. 21-26: pointes de lances.

Echelle 2:3

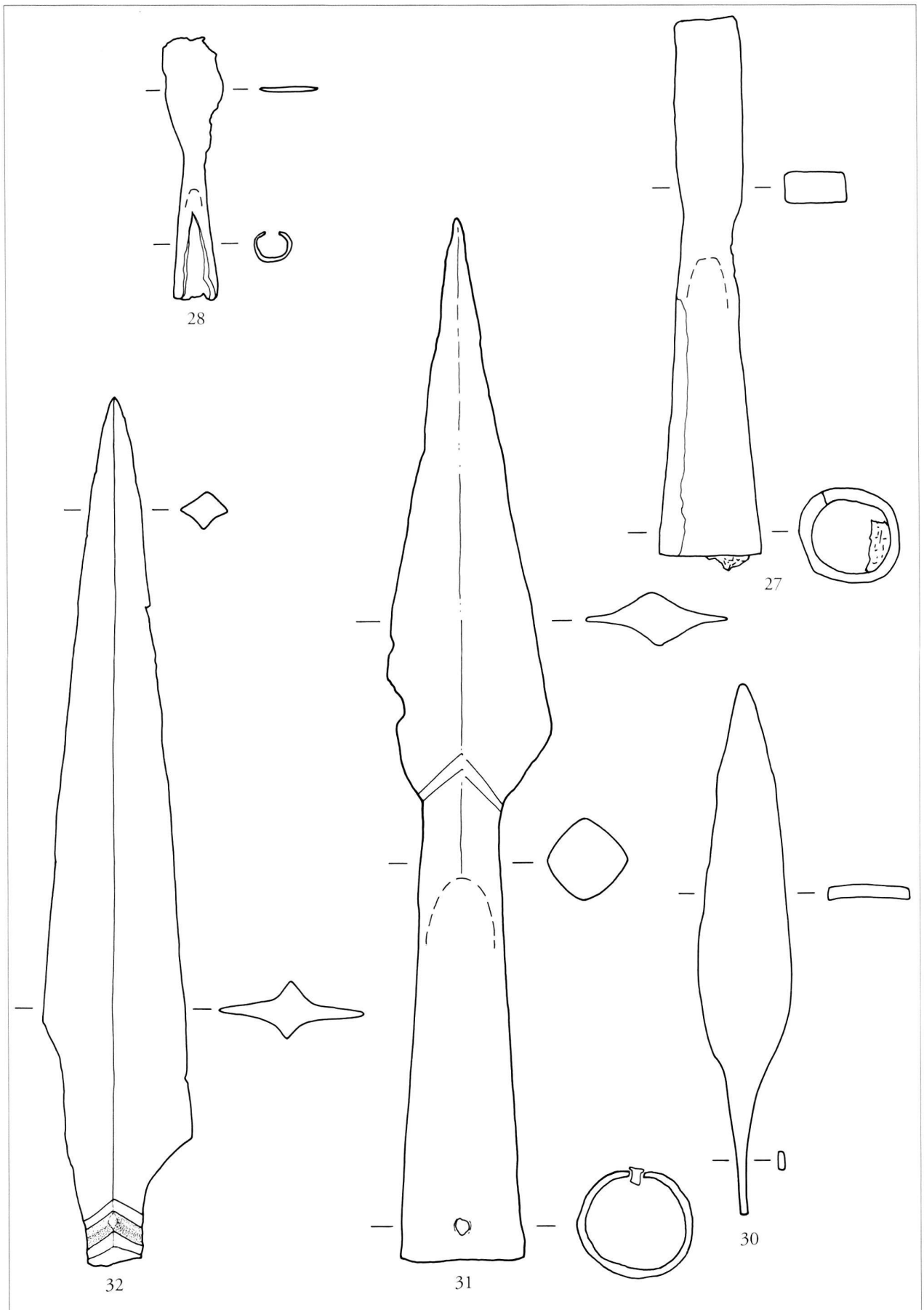

Pl. 4. Armes offensives. 27-32: pointes de lances.

Echelle 2:3

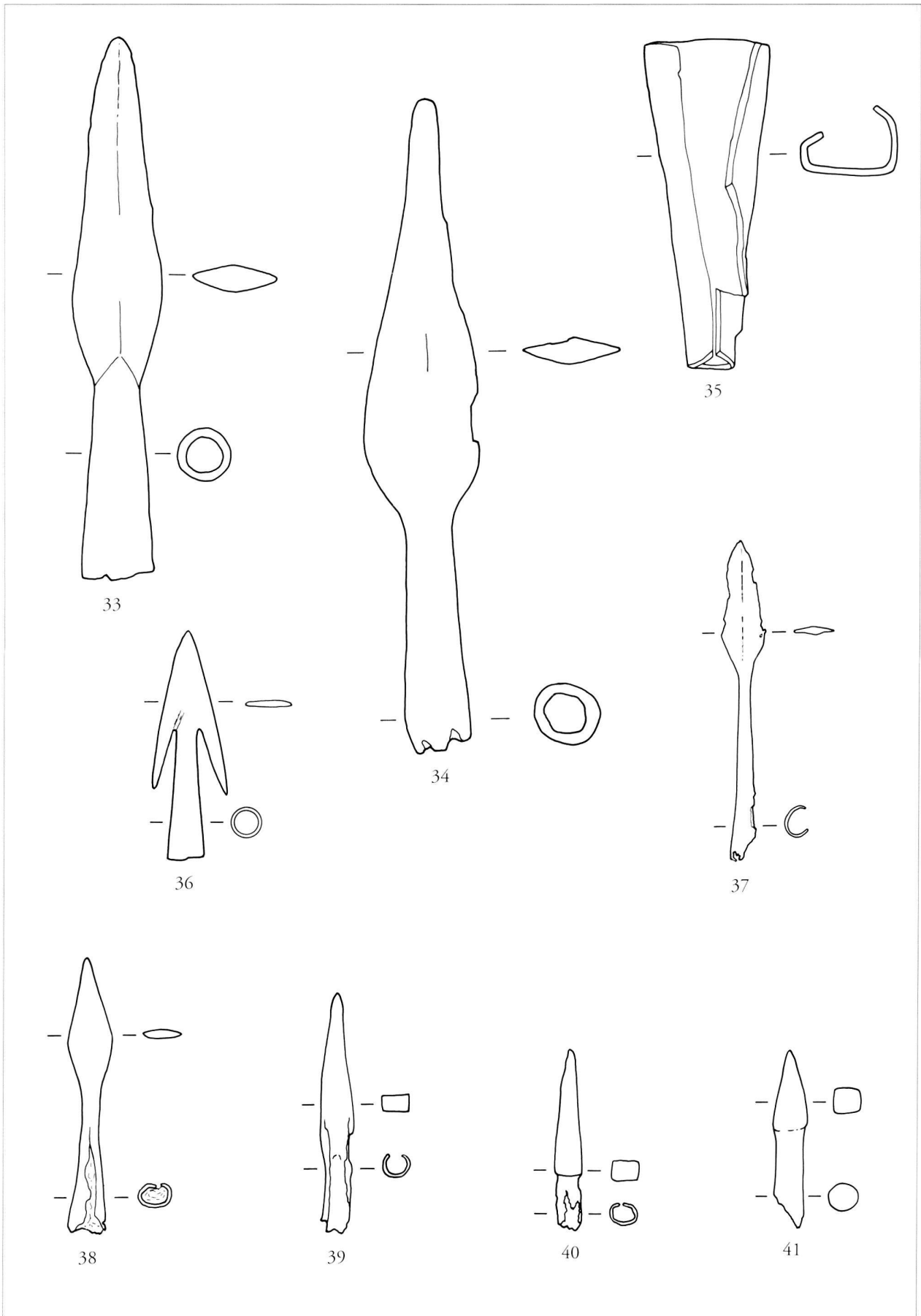

Pl. 5. Armes offensives. 33-34: pointes de lances. 35: talon de hampe. 36-41: pointes de flèches.

Echelle 2:3

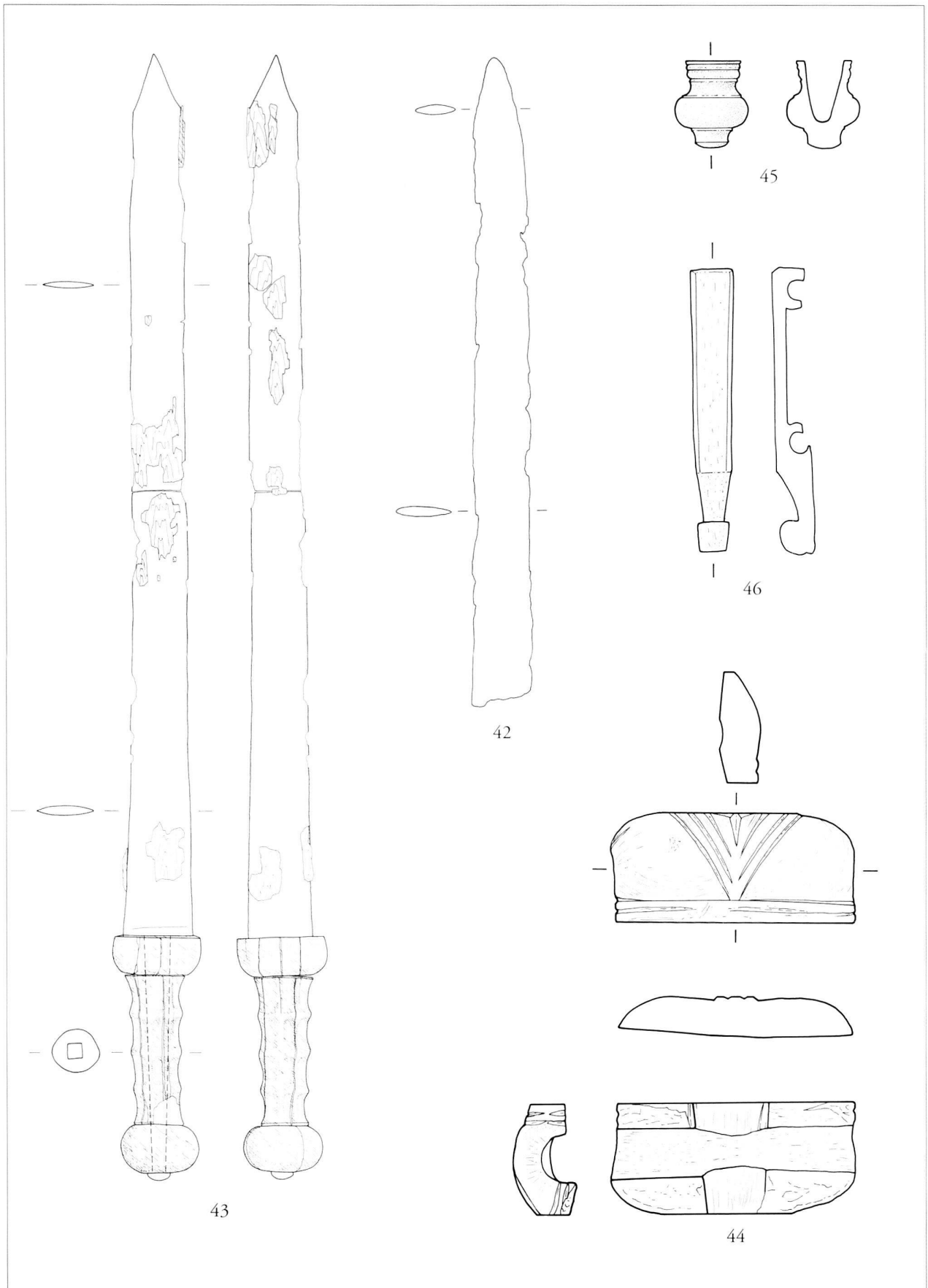

Pl. 6. Armes offensives. 42-43: glaives. 44: garde de spatha. 45: bouton de bouterolle d'un glaive. 46: glissière de fourreau.

Echelle 2:3. Pour nos 42-43, Echelle 1:3

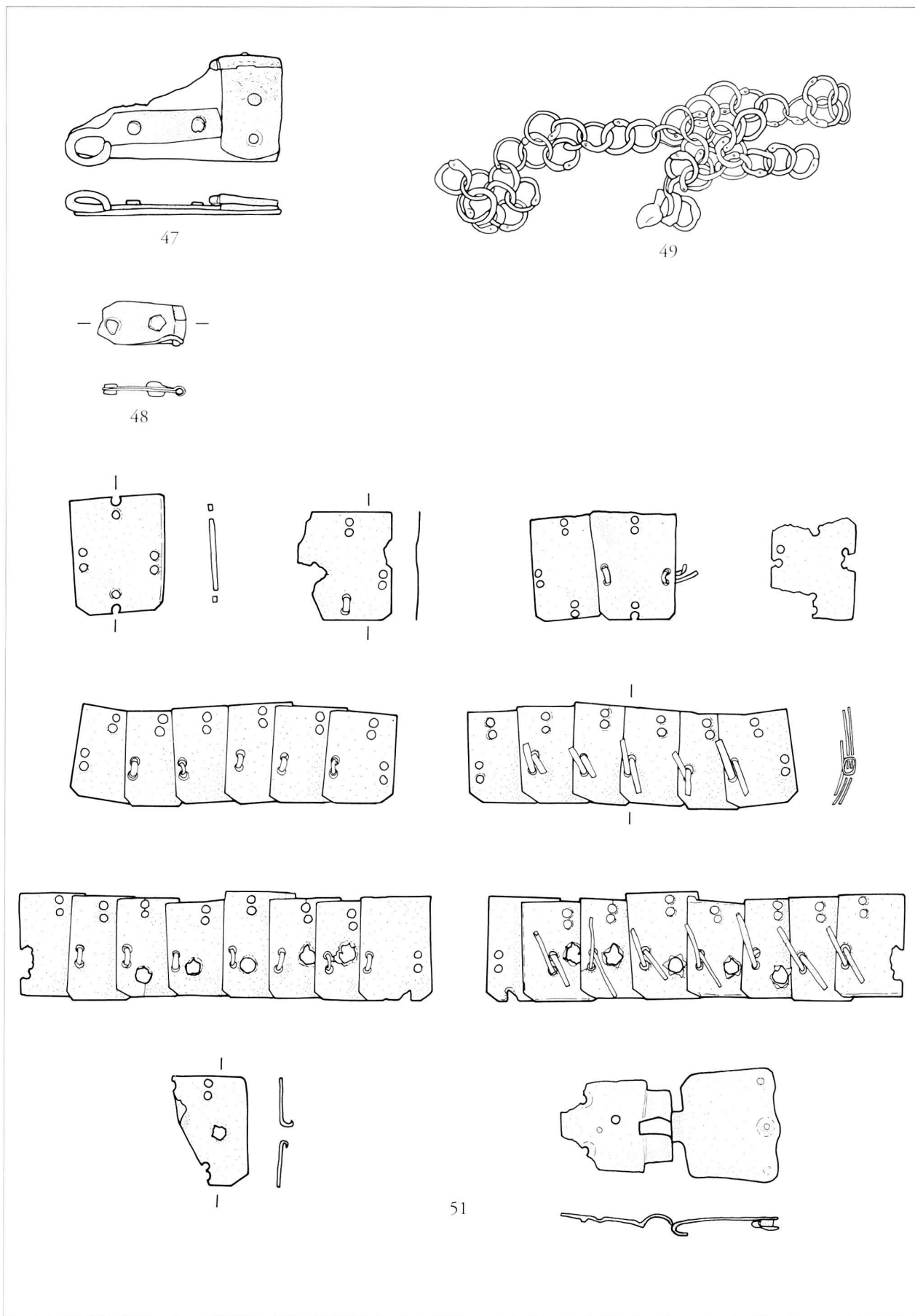

Pl. 7. Armes défensives. 47-48: cuirasses segmentées. 49: cotte de mailles. 51: cuirasses à écailles.

Echelle 2:3

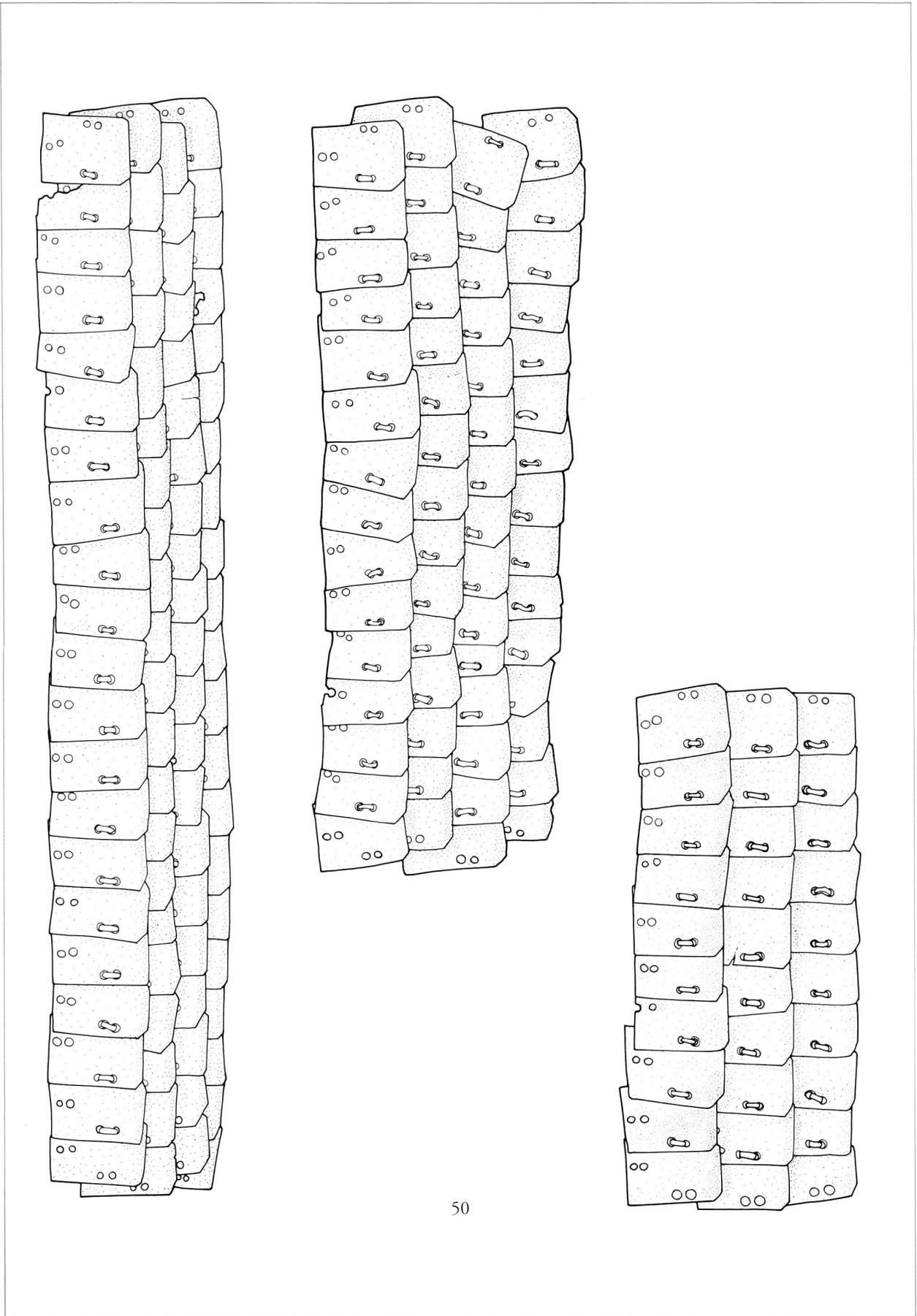

50

Pl. 8. Armes défensives. 50: cuirasse à écaille.

Echelle 2:3

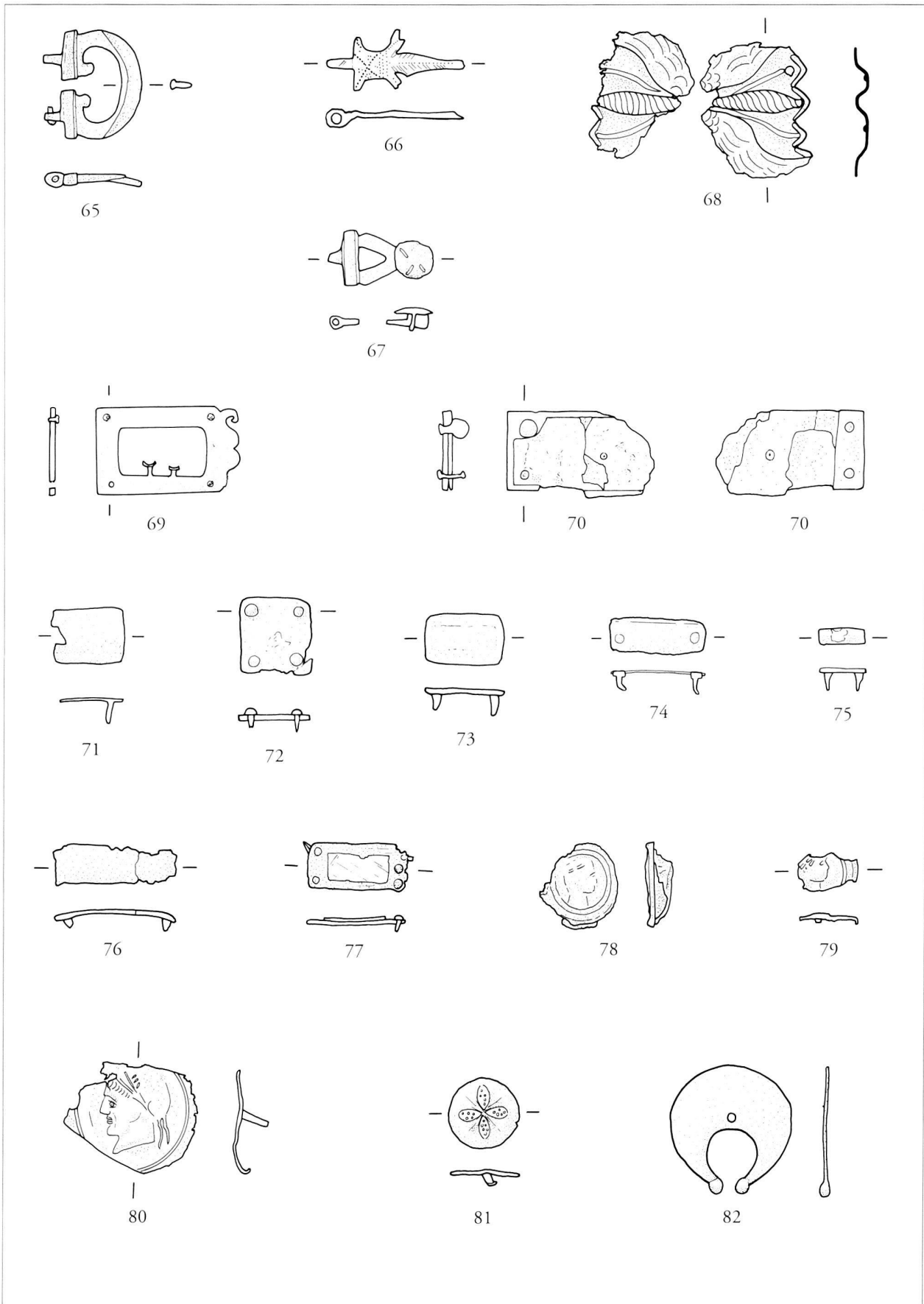

Pl. 9. Ceintures et tabliers de lanières. 65-70: éléments de ceintures. 71-77: appliques de tabliers de lanières. 78-82: cabochons et pendeloque de tabliers de lanières. Echelle 2:3

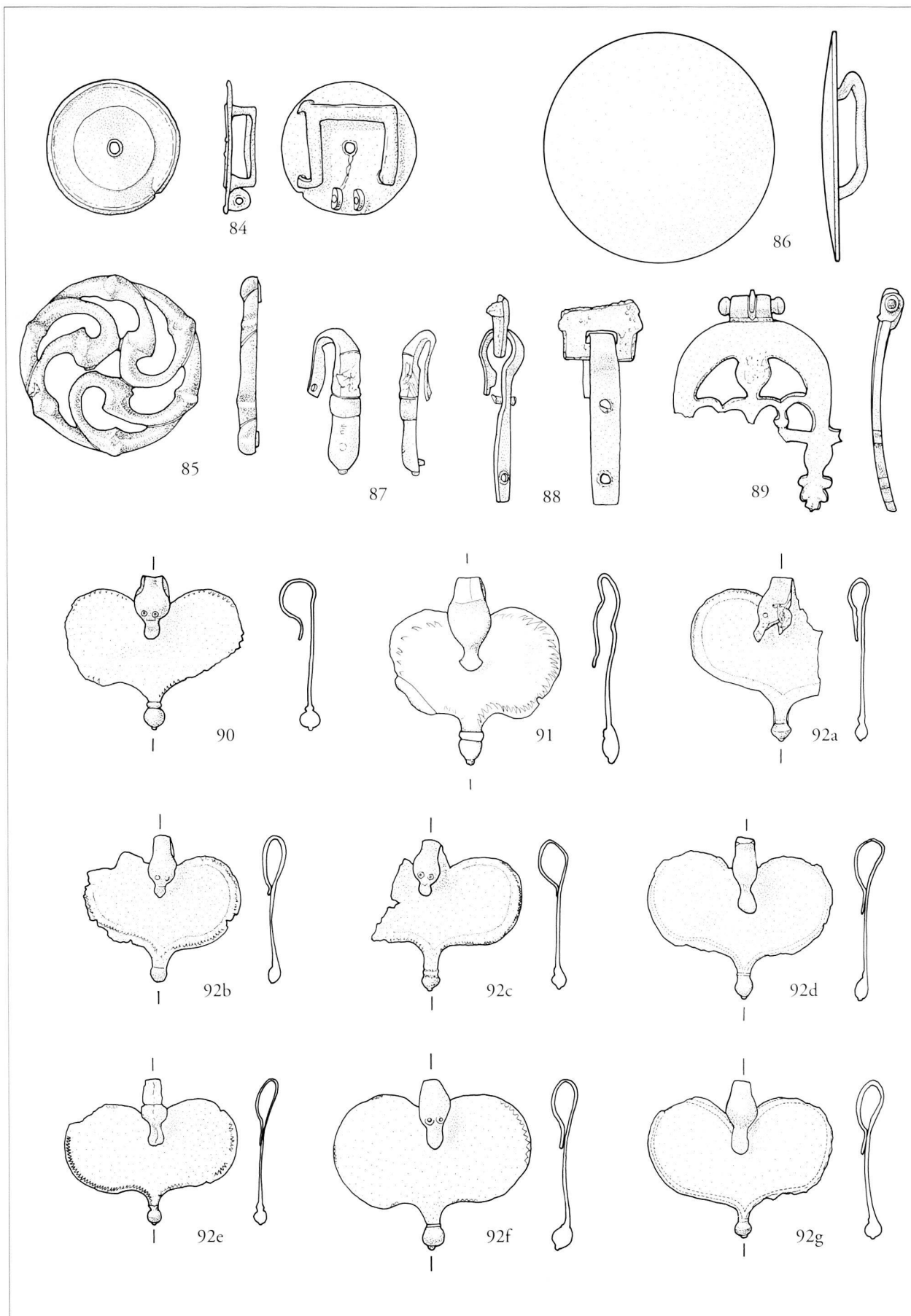

Pl. 10. Harnachement des chevaux. 84-86: phalères. 87-88: boucles de jonction. 89-92: pendeloques.

Echelle 2:3

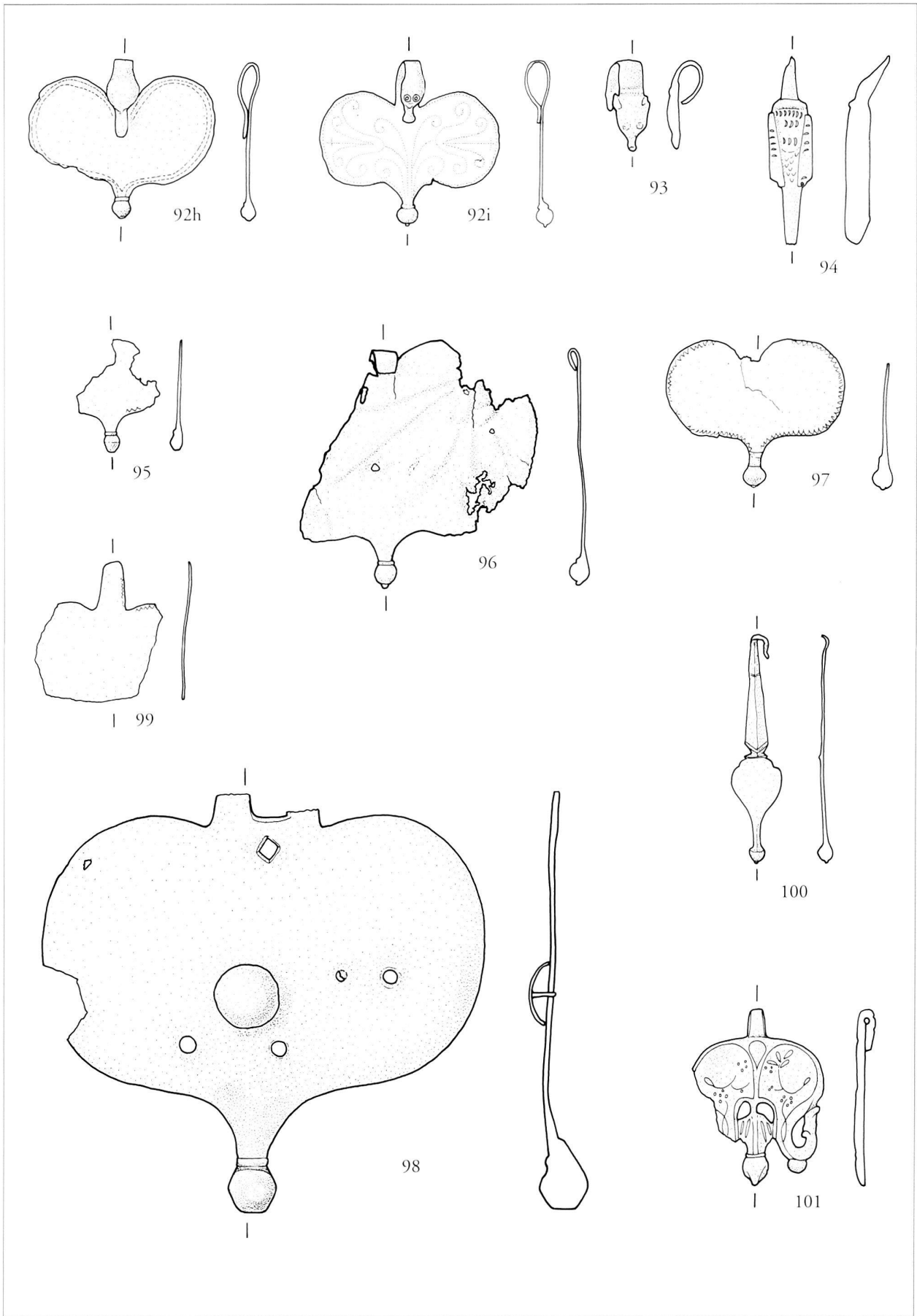

Pl. 11. Harnachement des chevaux. 92-101 : pendeloques.

Echelle 2:3

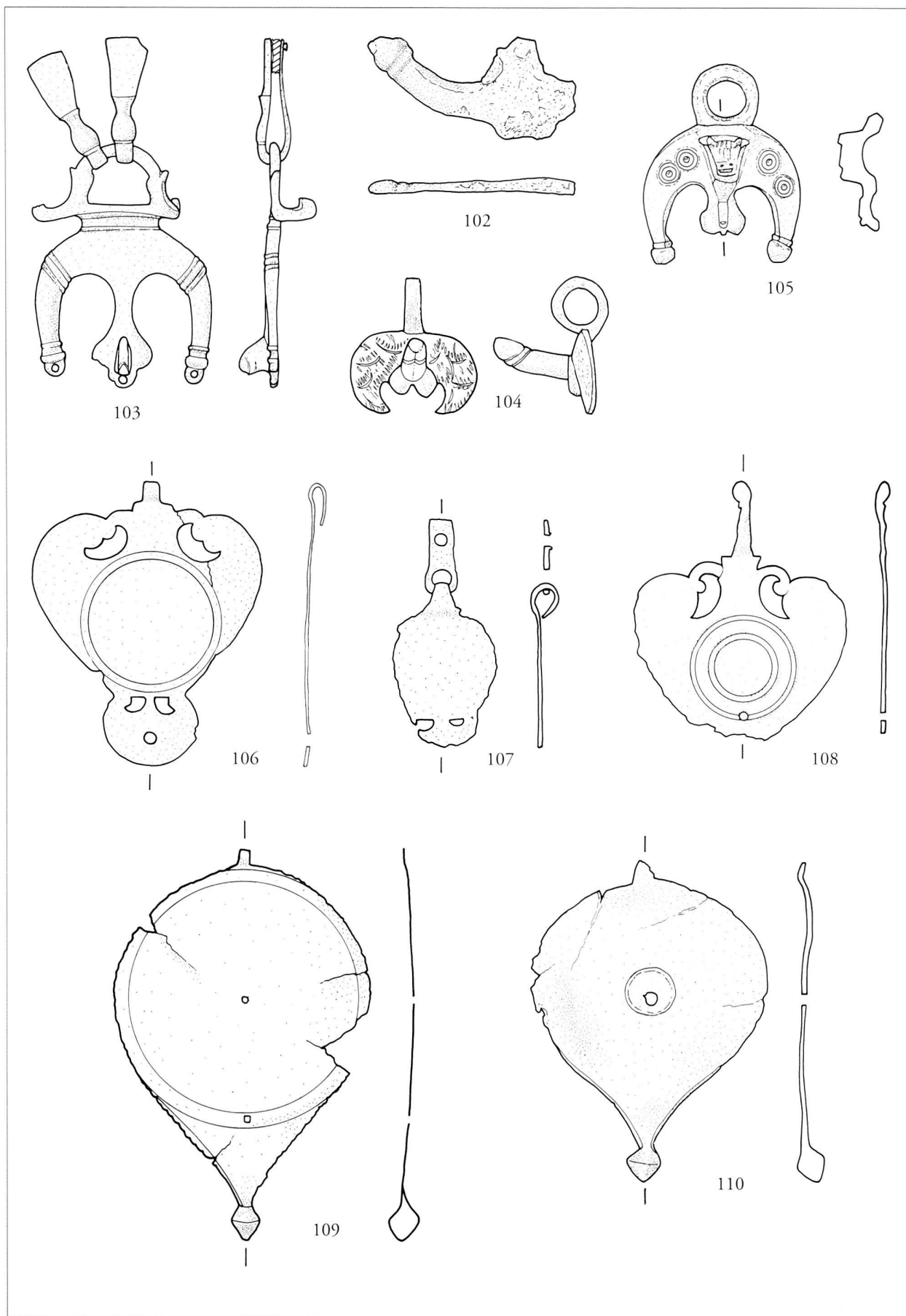

Pl. 12. Harnachement des chevaux. 102-110: pendeloques.

Echelle 2:3

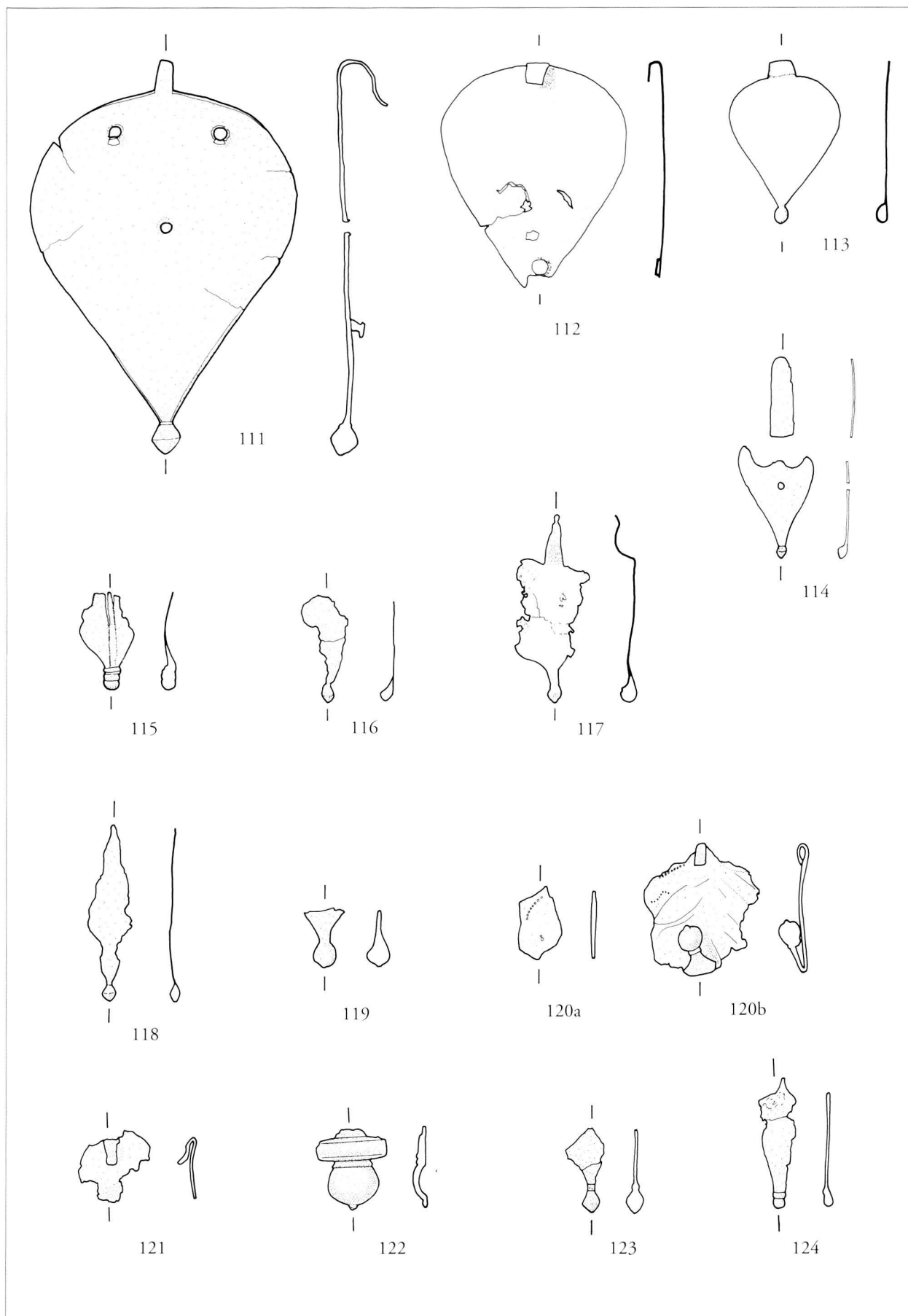

Pl. 13. Harnachement des chevaux. 111-124: pendeloques.

Echelle 2:3

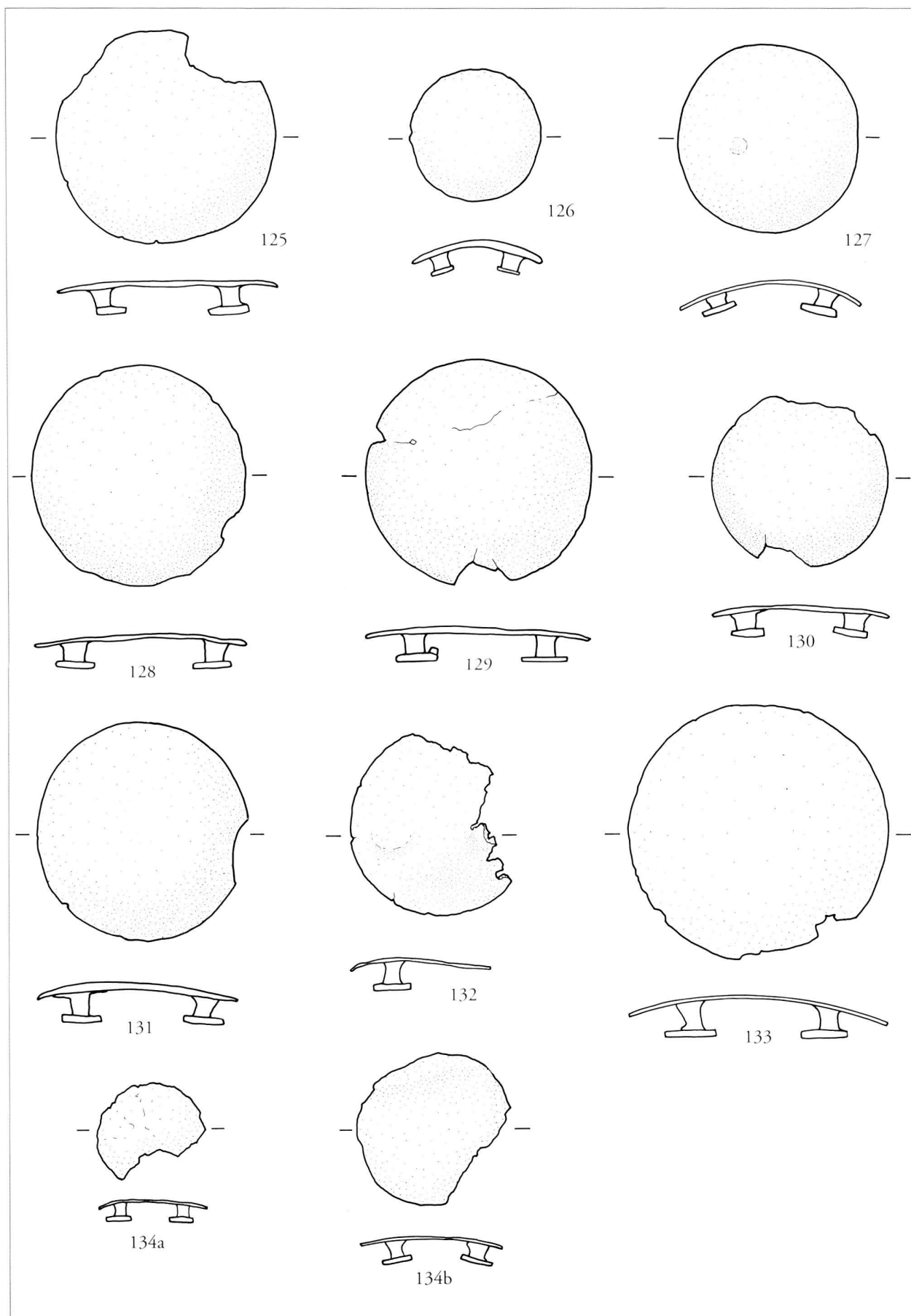

Pl. 14. Harnachement des chevaux. 125-134: appliques de courroies.

Echelle 2:3

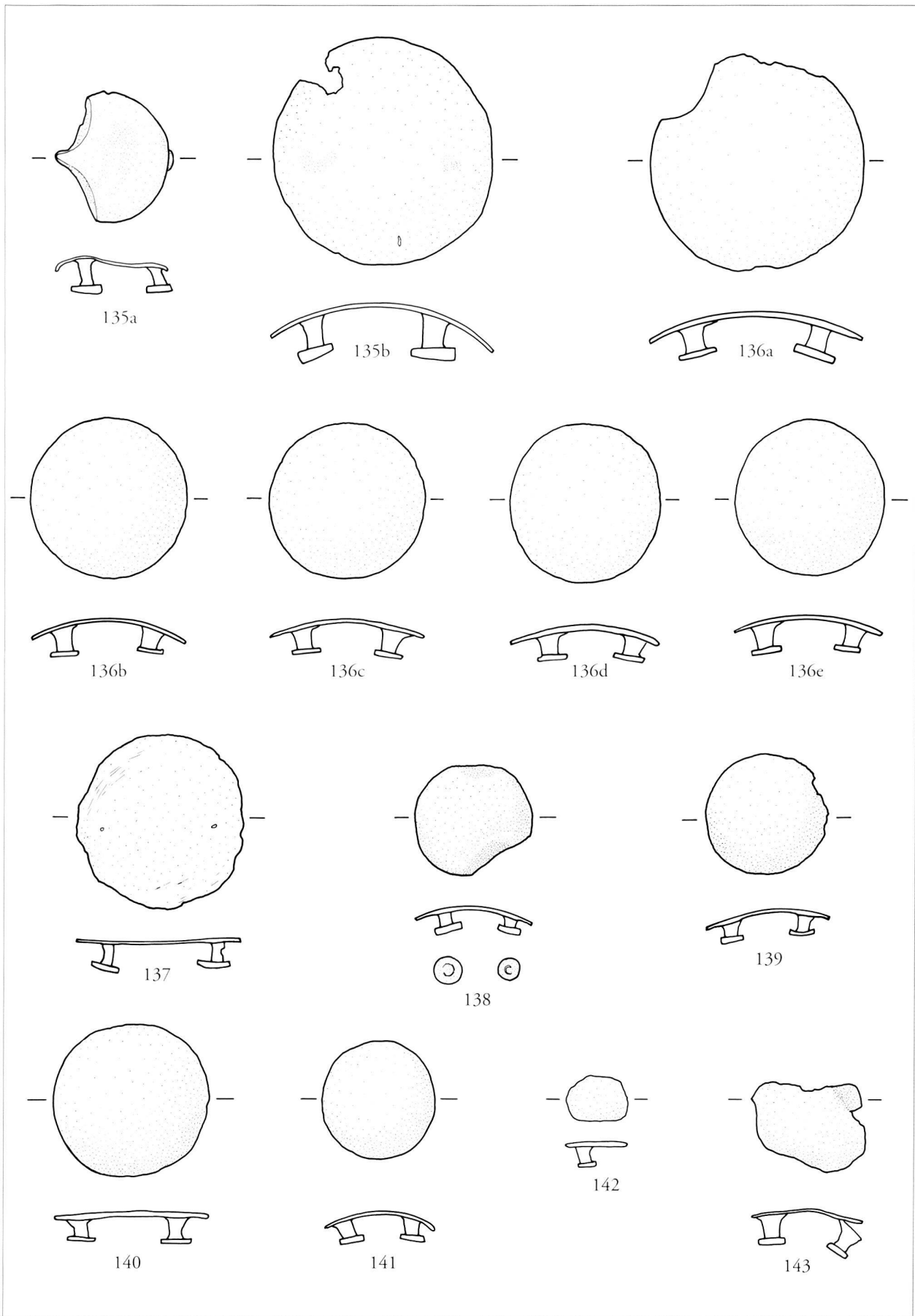

Pl. 15. Harnachement des chevaux. 135-143: appliques de courroies.

Echelle 2:3

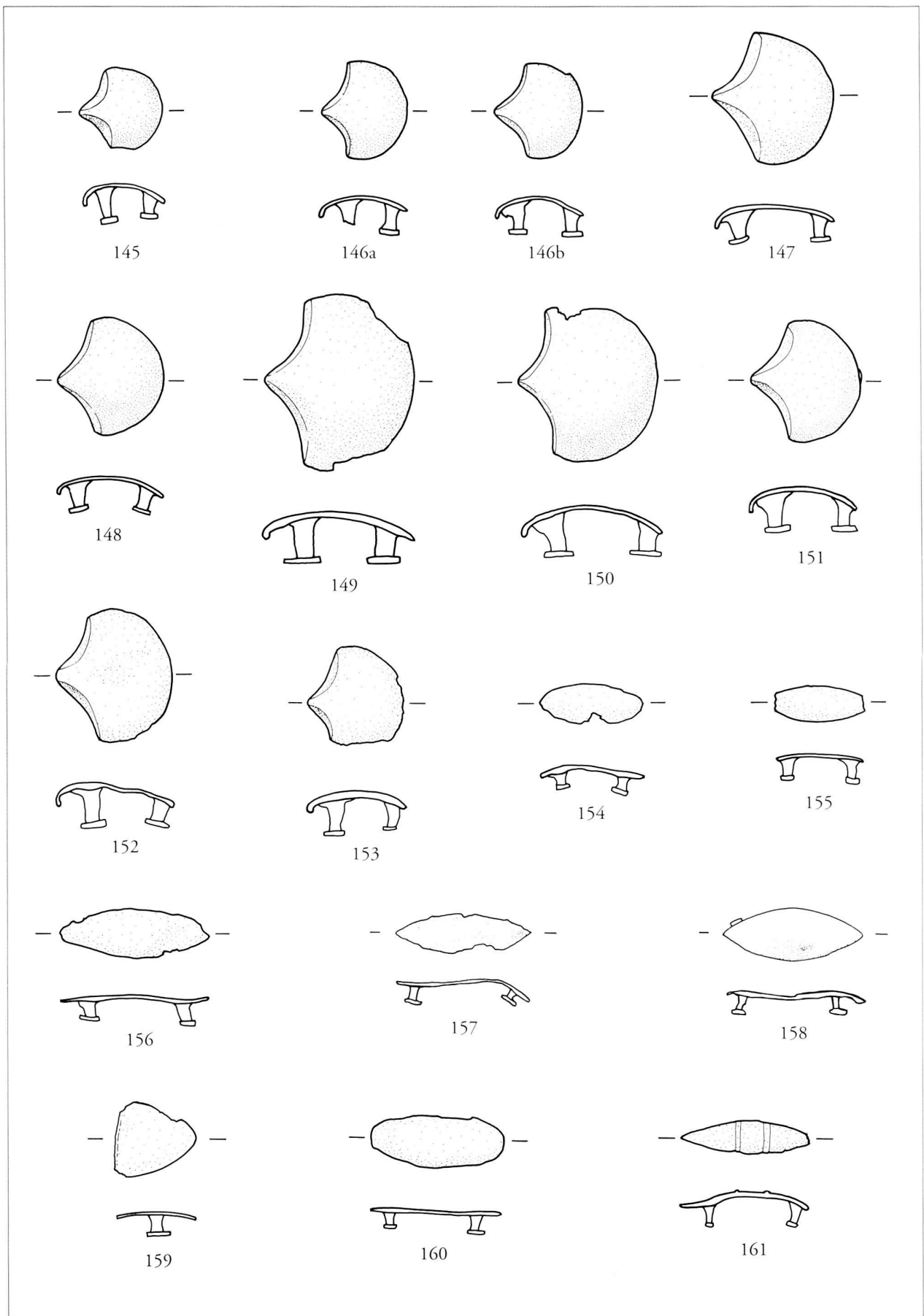

Pl. 16. *Harnachement des chevaux. 145-161 : appliques de courroies.*

Echelle 2:3

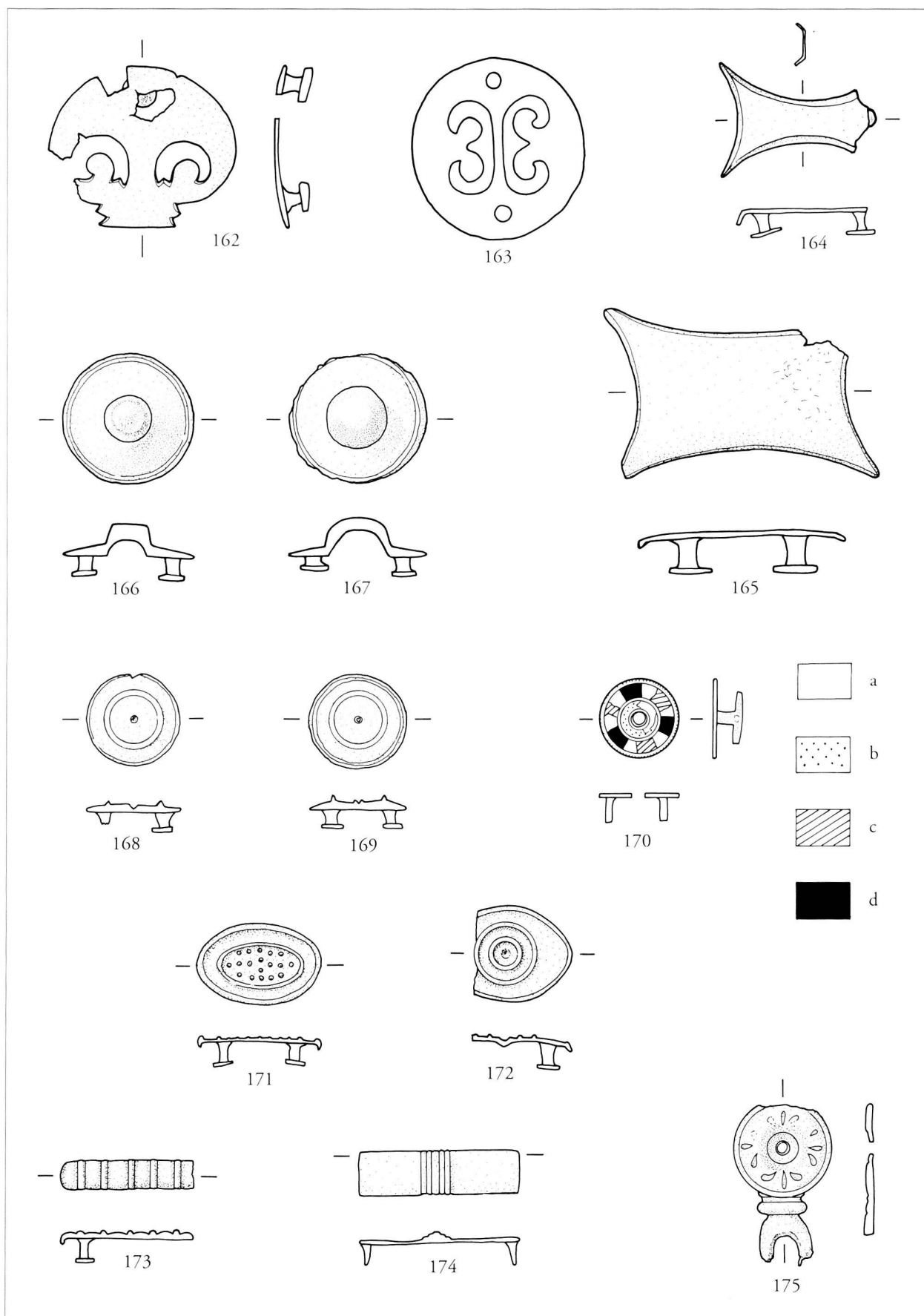

Pl. 17. Harnachement des chevaux. 162-175: appliques de courroies. Légendes des couleurs du n° 170: a = brun; b = orange; c = bleu-vert; d = noir. Echelle 2:3

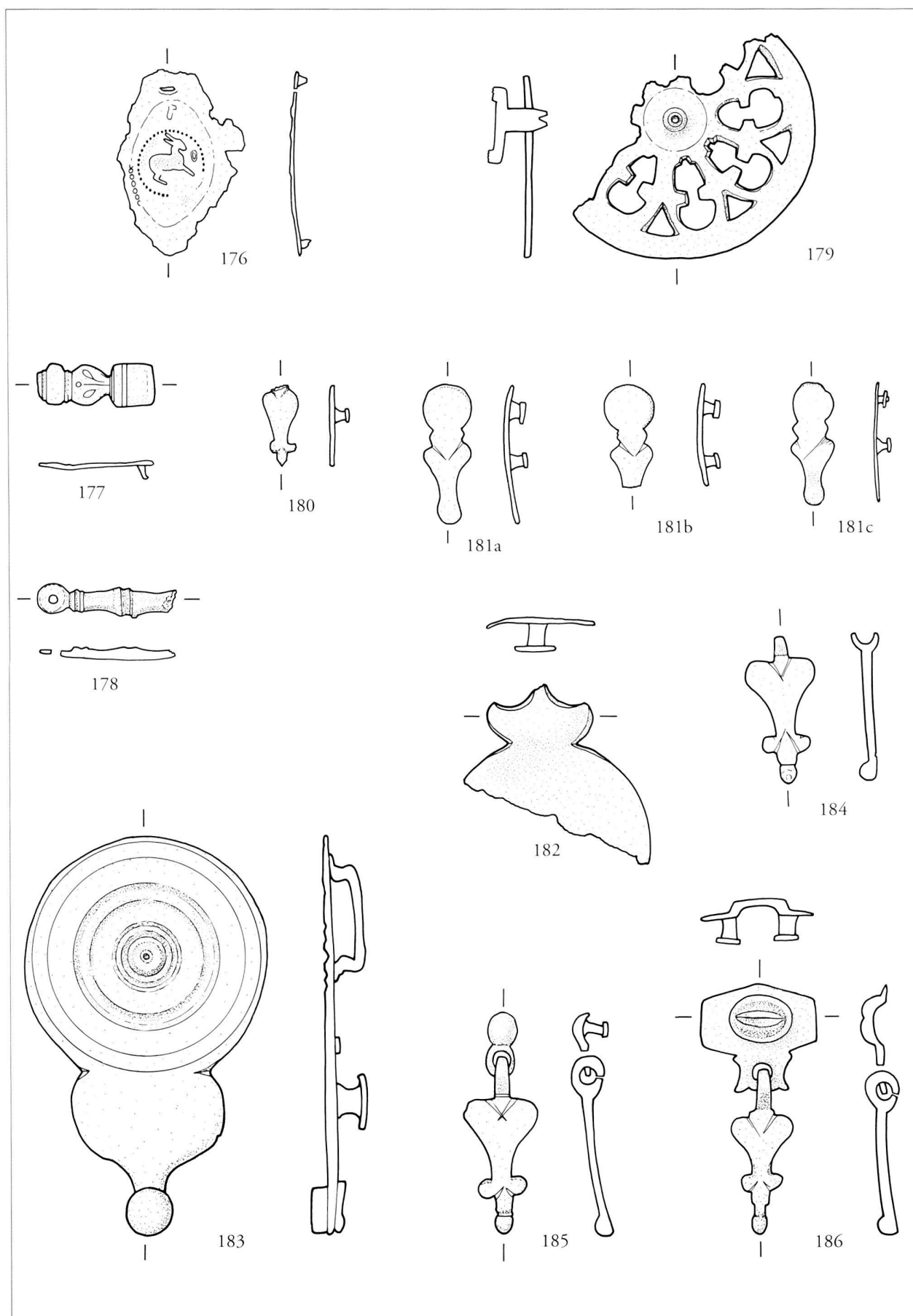

Pl. 18. Harnachement des chevaux. 176-186: appliques de courroies.

Echelle 2:3

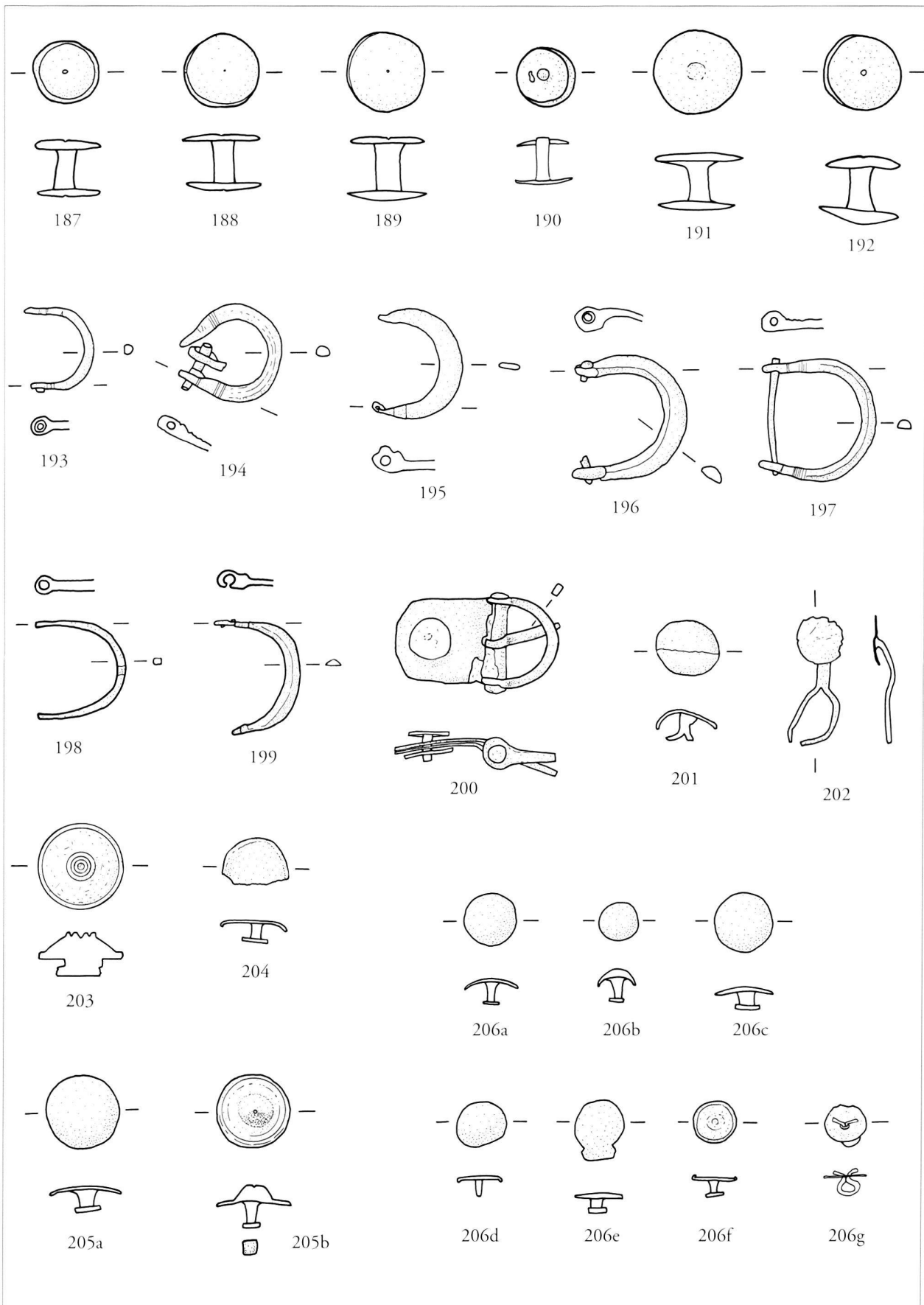

Pl. 19. Harnachement des chevaux. 187-192: boutons de harnais. Autre équipement. 193-200: boucles de courroies. 201-203: boutons à anneau. 204-206: boutons à rivet. Echelle 2:3

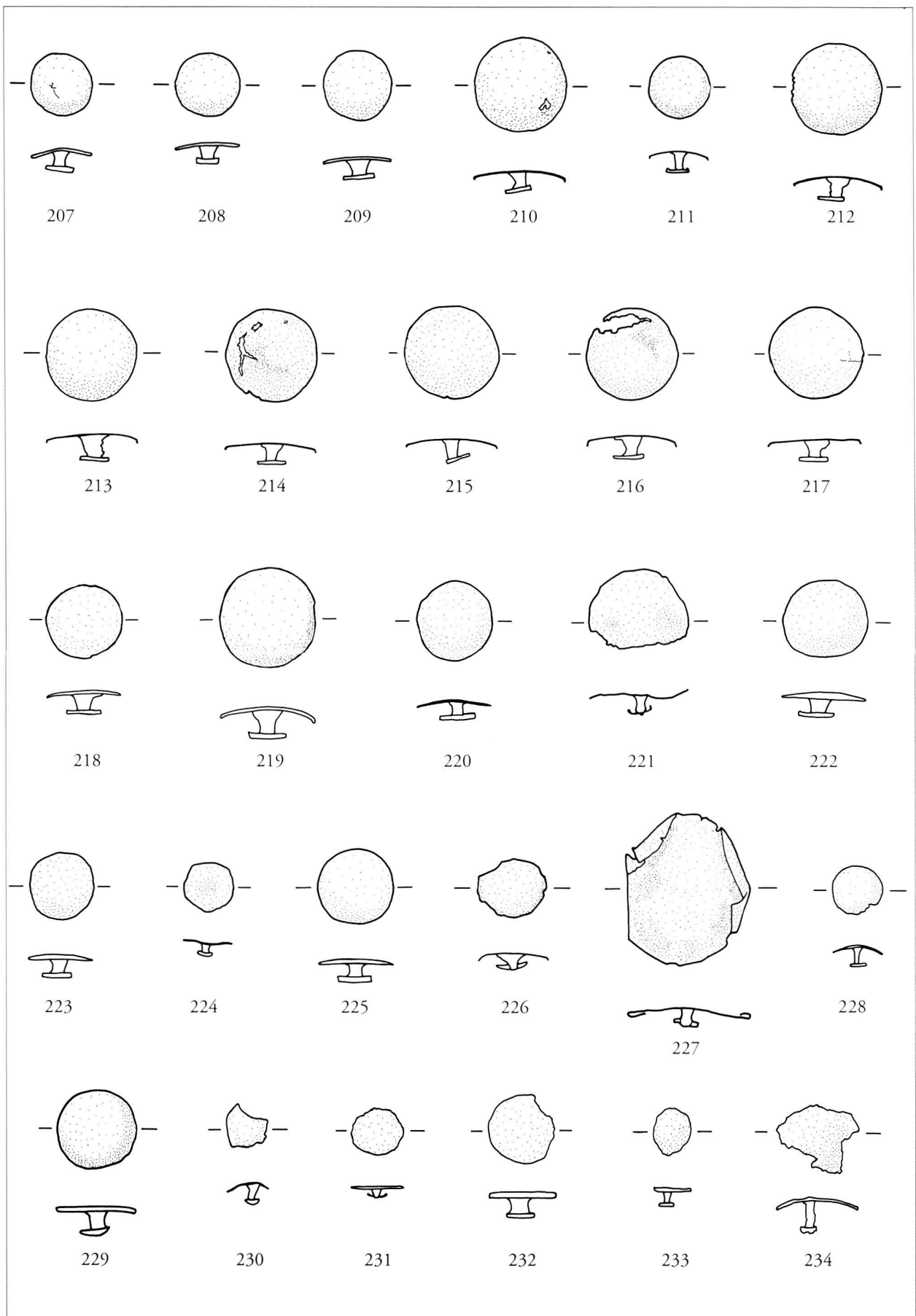

Pl. 20. Autre équipement. 207-234: boutons à rivet.

Echelle 2:3

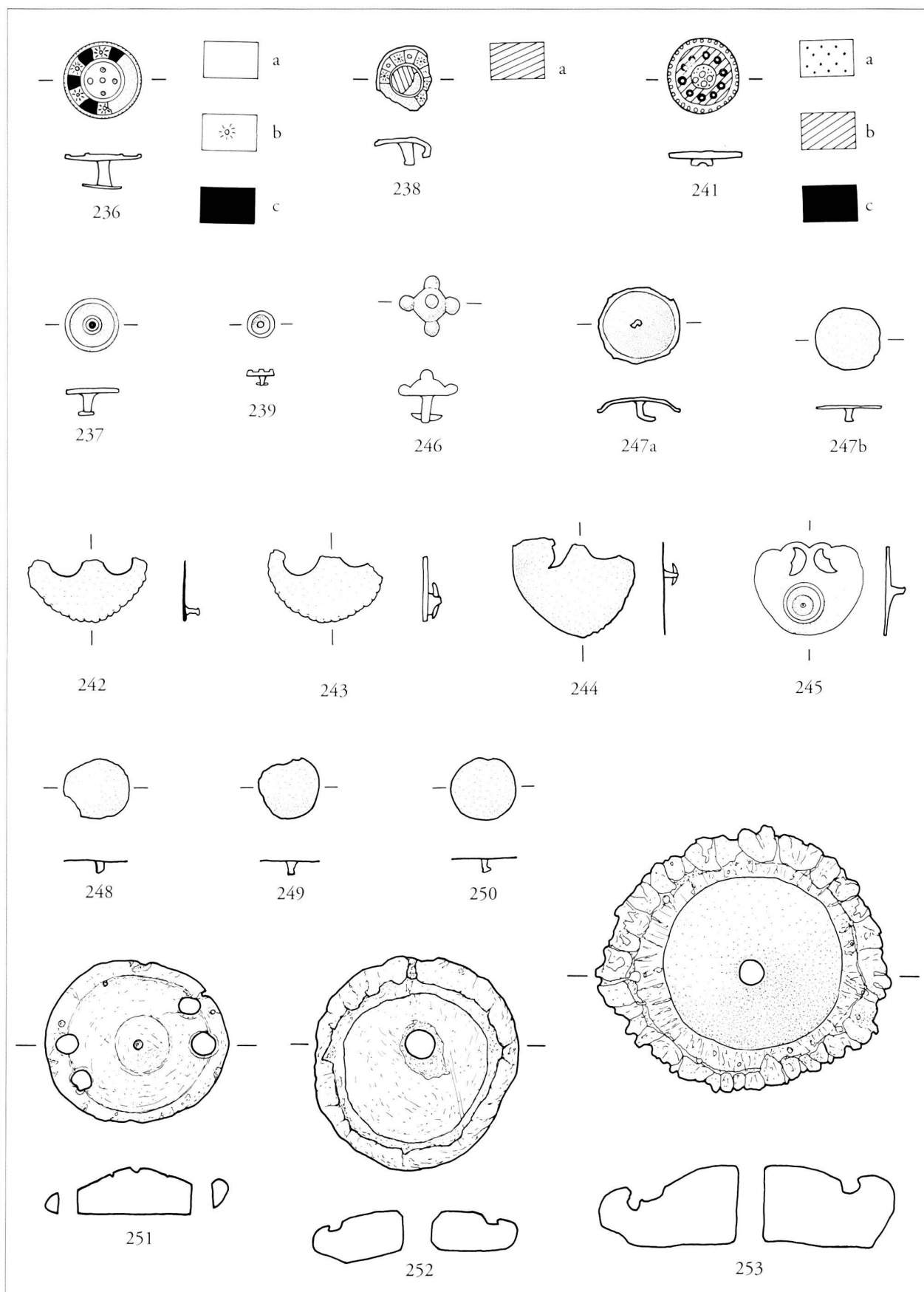

Pl. 21. Autre équipement. 236-246: boutons à rivet. 247-250: boutons à pointe. Militaria? 251-253: pendeloques en bois de cerf. Légendes des couleurs du n° 236: a = marron; b = millefiori; c = bleu; n° 238: a = bleu; n° 241: a = orange; b = bleu; c = rouge.

Echelle 2:3

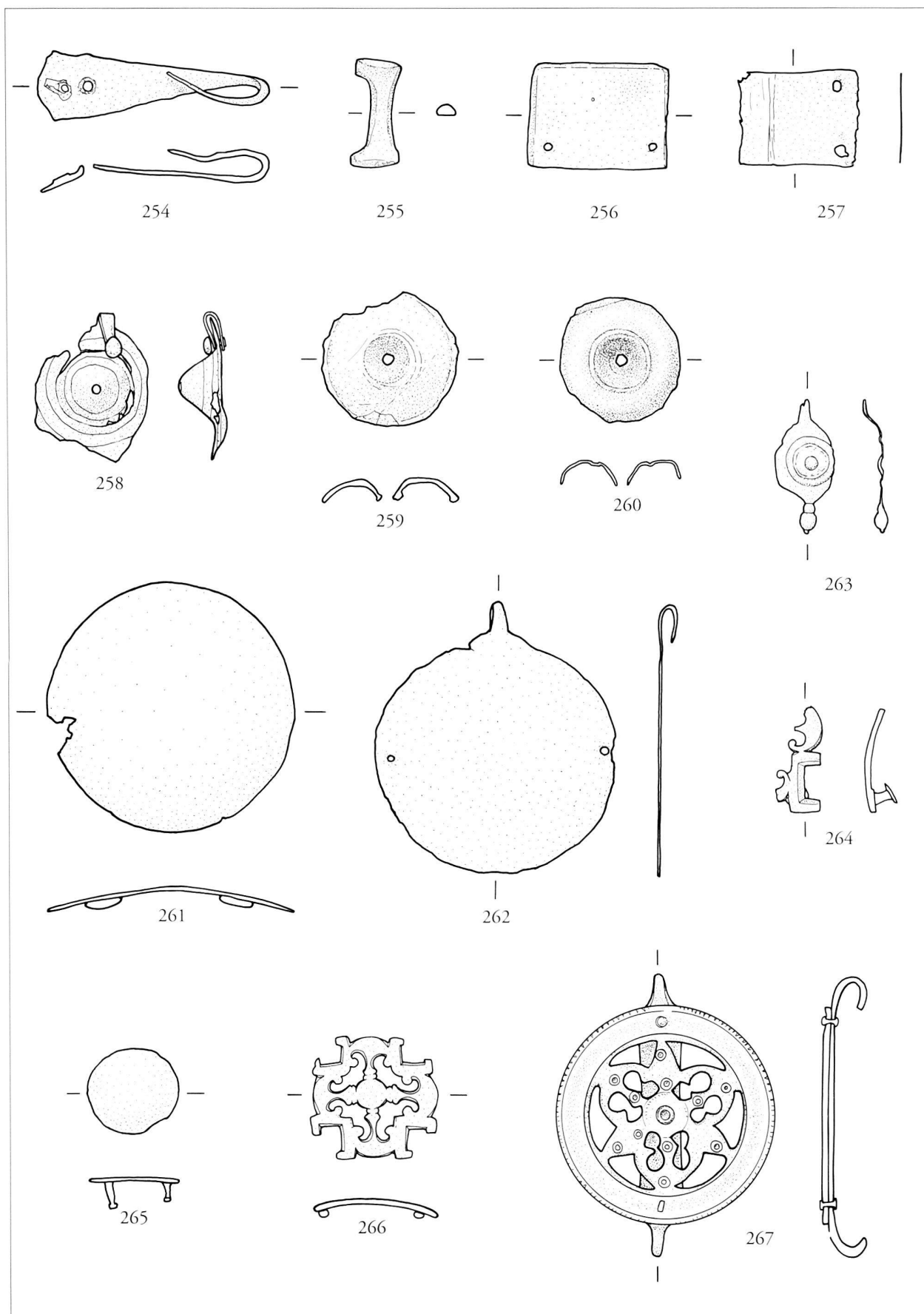

Pl. 22. Militaria? 254: *crochet de cuirasse*? 255-258: *éléments de ceintures*? 259-261: *phalères*? 262-263: *pendeloques*? 264-267: *appliques*?
Echelle 2:3



Pl. 23. 1: plaque de ceinture. Bronze. (cat. n° 68).
 2: cabochon de tablier de lanières, figurant une tête. Bronze. (cat. n° 78).
 3: cabochon de tablier de lanières, figurant une tête. Bronze. (cat. n° 79).
 4: cabochon de tablier de lanières, figurant une tête. Bronze. (cat. n° 80).
 5: médaillon en verre figurant le portrait d'Agrippine Majeure. (cat. n° 83).

6-7: harnachement des chevaux.
 6: applique de courroie. Bronze émaillée. (cat. n° 170).
 7: applique de courroie, figurant un cervidé. Bronze. (cat. n° 176).
 8-10: autre équipement.
 8: bouton à rivet en bronze émaillé. (cat. n° 236).
 9: bouton à rivet en bronze émaillé. (cat. n° 238).
 10: bouton à rivet en bronze émaillé. (cat. n° 241).

Photos MRA, J. Zbinden, Berne.

Echelle 2:1 Nos 1 et 7, échelle 1:1