

Objektyp: **Advertising**

Zeitschrift: **Ingénieurs et architectes suisses**

Band (Jahr): **107 (1981)**

Heft 19

PDF erstellt am: **25.09.2024**

### **Nutzungsbedingungen**

Die ETH-Bibliothek ist Anbieterin der digitalisierten Zeitschriften. Sie besitzt keine Urheberrechte an den Inhalten der Zeitschriften. Die Rechte liegen in der Regel bei den Herausgebern.

Die auf der Plattform e-periodica veröffentlichten Dokumente stehen für nicht-kommerzielle Zwecke in Lehre und Forschung sowie für die private Nutzung frei zur Verfügung. Einzelne Dateien oder Ausdrucke aus diesem Angebot können zusammen mit diesen Nutzungsbedingungen und den korrekten Herkunftsbezeichnungen weitergegeben werden.

Das Veröffentlichen von Bildern in Print- und Online-Publikationen ist nur mit vorheriger Genehmigung der Rechteinhaber erlaubt. Die systematische Speicherung von Teilen des elektronischen Angebots auf anderen Servern bedarf ebenfalls des schriftlichen Einverständnisses der Rechteinhaber.

### **Haftungsausschluss**

Alle Angaben erfolgen ohne Gewähr für Vollständigkeit oder Richtigkeit. Es wird keine Haftung übernommen für Schäden durch die Verwendung von Informationen aus diesem Online-Angebot oder durch das Fehlen von Informationen. Dies gilt auch für Inhalte Dritter, die über dieses Angebot zugänglich sind.

Ein Dienst der *ETH-Bibliothek*  
ETH Zürich, Rämistrasse 101, 8092 Zürich, Schweiz, [www.library.ethz.ch](http://www.library.ethz.ch)

<http://www.e-periodica.ch>

## **Avec la nouvelle cuisinière «deux en une», Siemens met fin de façon géniale au «de deux choses l'une» dans la cuisine moderne. Ça vous intéresse?**

● La nouvelle série de cuisinières Siemens abrège considérablement la discussion à propos de la cuisinière appropriée à la cuisine de rêve moderne. Au lieu d'argumenter sans fin sur le (soit circulation d'air chaud, soit chauffage classique), vous pouvez aujourd'hui dire tout simplement, généreusement et aimablement: les deux à la fois.

La cuisinière (deux en une) de Siemens, en effet, possède tant le système de circulation d'air chaud que le chauffage classique.

A présent, on peut sélectionner au moyen d'un simple bouton la meilleure méthode de cuisson. Ne pensez-vous pas, vous aussi, que cette cuisinière à double système mérite votre double intérêt? D'autant plus qu'elle est signée Siemens. Car cela signifie non seulement la qualité jusque dans le moindre détail et éprouvée, mais encore un design qui peut se montrer sur le plan international. C'est à la Swissbau que nous avons présenté pour la première fois notre nouvelle série de cuisinières. Et si vous n'avez pu vous y rendre, sachez que l'opinion fut unanime: géniale et belle. Il va de soi que nous serions particulièrement heureux de vous présenter en détail la dernière contribution de Siemens à la cuisine de rêve d'aujourd'hui. Renvoyez-nous donc simplement le coupon.

**Siemens –  
Pour une cuisine de rêve qui dure.**

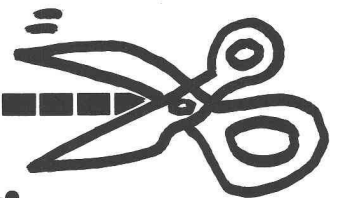

### **Clair! Les solutions géniales m'intéressent toujours.**

Veuillez donc m'envoyer des informations détaillées sur les nouvelles cuisinières (deux en une) de Siemens.

Nom: \_\_\_\_\_

Etablissement: \_\_\_\_\_

Rue: \_\_\_\_\_

NPA/localité: \_\_\_\_\_

Découper et envoyer à s.v.p.:  
Siemens Albis SA  
Dépt Electroménager  
1020 Renens

IAS

**Idikell C**

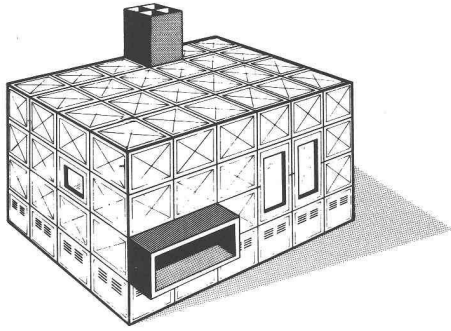

## Voici une cabine qui protège du bruit ou qui le laisse à l'extérieur.

Les cabines Idikell C de construction métallique robuste ont une performance acoustique élevée. Grâce au système modulaire, elles peuvent être adaptées à des machines et installations les plus variées.

### Exemples d'emploi des Idikell C:

Cabine machine C22

Pour encapsuler des presses, compresseurs, ventilateurs, bancs d'essai, etc.

Cabine de repos C31

Stands de contrôle, bureaux de travail, salles de repos dans les halls de production.

Idikell C100

Cabines insonorisantes pour soudeuses à ultra-sons.

Si vous désirez être renseignés davantage sur ces produits et leurs possibilités d'utilisation, veuillez simplement nous téléphoner.



**Siegfried Keller SA**

Compétent dans l'insonorisation

8306 Brüttisellen

Téléphone 01/833 02 81

Télex skagb 57174

une activité  
Unikeller

C'est le ton qui  
fait la musique –  
c'est la bordure  
qui fait la route!

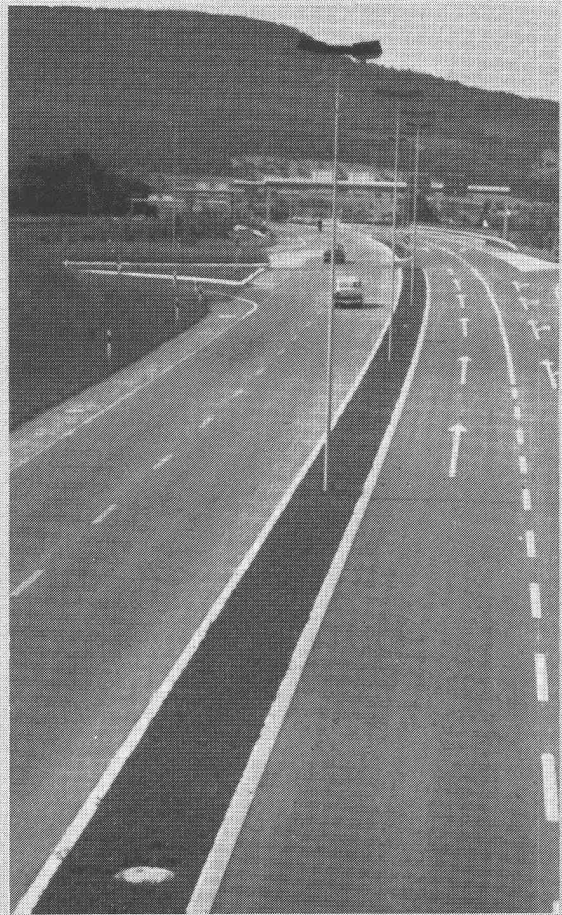

B323

Bordures  
pour routes  
et îlots,  
en béton dur

**Silidur**<sup>®</sup>

**CIMSA-SILIDUR SA**

1604 PUIDOUX TEL. VENTE : 021/28 85 65  
FABRIQUE : 021/56 19 33

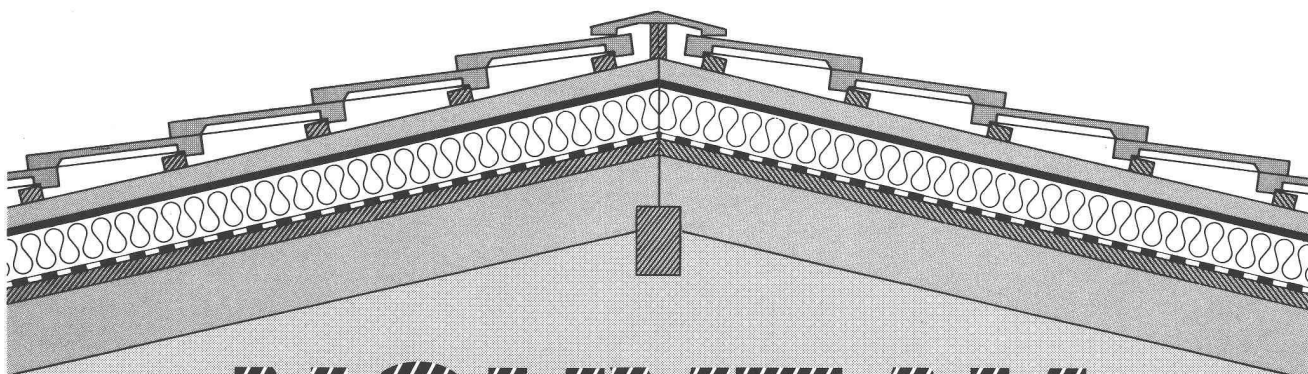

# NOUVEAU

*dans la sous-toiture SarnaRoof®*

## **SarnaPanel®, l'élément de sous-toiture complet avec isolation thermique.**

Dans le SarnaPanel, vous avez réunis en un élément compact, la sous-toiture, l'isolation thermique et les barrières de vapeur, soit la couche inférieure. Grâce à leur structure spéciale, les joints des panneaux sont imperméables à l'air et à la vapeur. Le SarnaPanel se monte directement sur la construction porteuse (charpente). Un lattis est superflu.

**SarnaPanel**  
l'élément de sous-toiture complet avec isolation thermique dans la sous-toiture SarnaRoof éprouvée.

**Types**  
SarnaPanel Alu-S 1  
SarnaPanel Deco-S 5

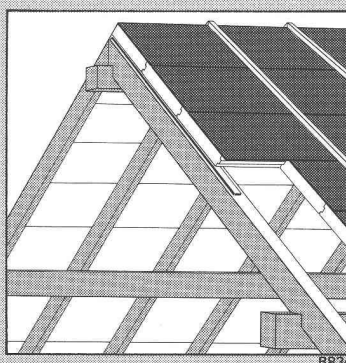

**Le SarnaRoof® éprouvé comprend les éléments suivants:**

**Sarnatex**, lés de sous-toiture  
**Sarnatherm**, panneaux d'isolation thermique  
**Sarnavap**, barrières de vapeur en matière synthétique  
**SarnaPanel**, élément de sous-toiture

**SarnaRoof®**  
**la sous-toiture complète de Sarnen**

Le SarnaPanel est le complément judicieux de la sous-toiture SarnaRoof existant déjà. Quel que soit votre problème de sous-toiture, Sarna a pour vous la solution appropriée. Adressez-vous au service de conseil SarnaRoof ou demandez la documentation technique.



# Sarna

**Sarna Plastiques SA**

35, Chemin de Bonne Espérance  
1006 Lausanne/Suisse  
Téléphone 021 29 54 13  
Télex 25963 sarna

**Faites de votre salle de bains autre chose qu'une salle de bains**

**banino**



Le programme d'armoires-miroirs Banino de Schneider est le complément idéal des meubles pour salles de bains Banino. L'assortiment comprend des armoires à 2 ou à 3 portes avec portes-miroirs pivotantes, livrables à choix avec ou sans niche et éclairage. Les deux programmes sont dimensionnés d'après le module sanitaire et concordent du point de vue design, construction et matériau.

**Faites vous montrer les armoires-miroirs Banino: le mieux, dans un magasin spécialisé, où on pourra vous renseigner en détail.**

**S Schneider**

**Des idées lumineuses pour salles de bains dans la meilleure qualité suisse.**

**W. Schneider & Co. S.A.  
Fabrique d'articles métalliques  
CH-8135 Langnau-Zurich  
Tél. 01/713 39 31, Télex 56348**

B826

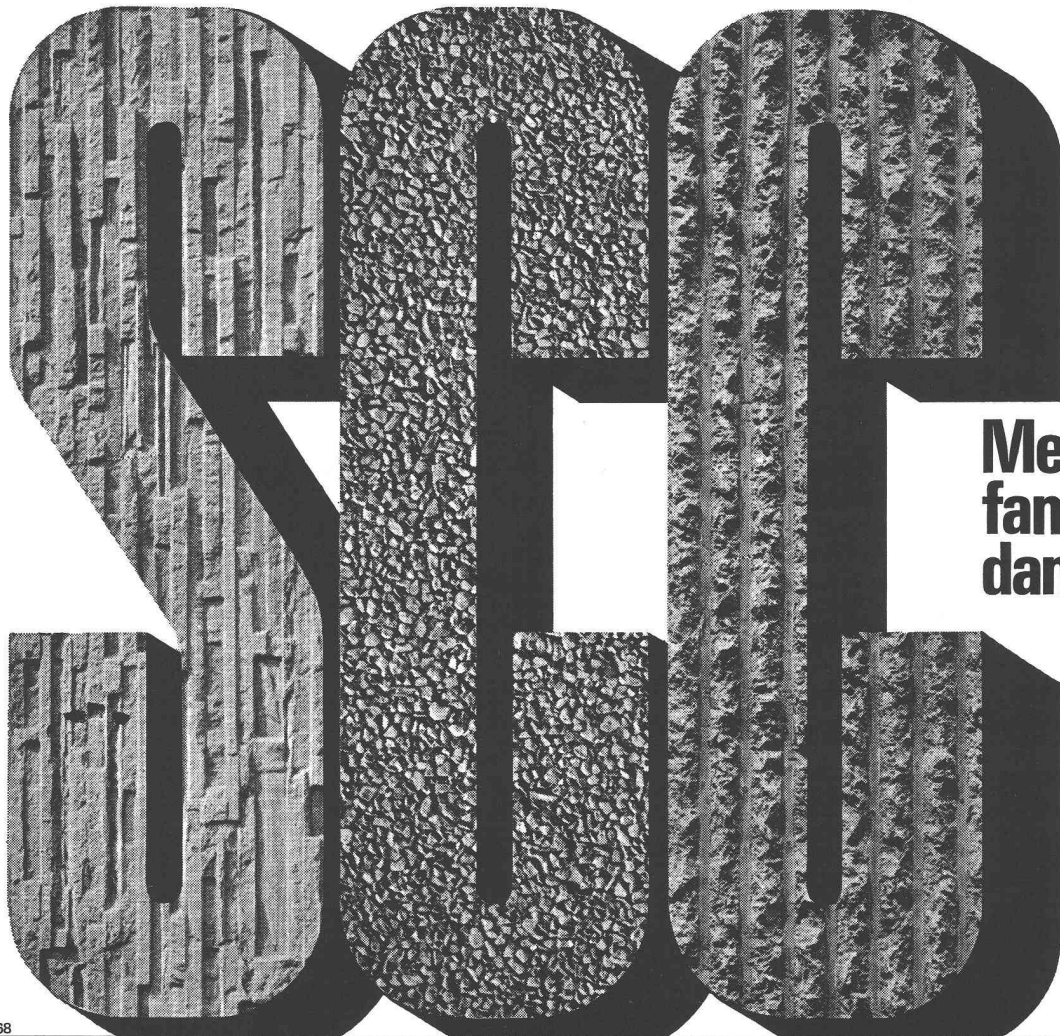

**Mettez de la fantaisie dans le béton!**

**ÉCLÉPENS-ROCHE**

B68

**Les gens de métier adoptent le système  
éprouvé de  
sous-toiture isolante**

**GANTNER**

Brevets  
en Suisse  
et à l'étranger

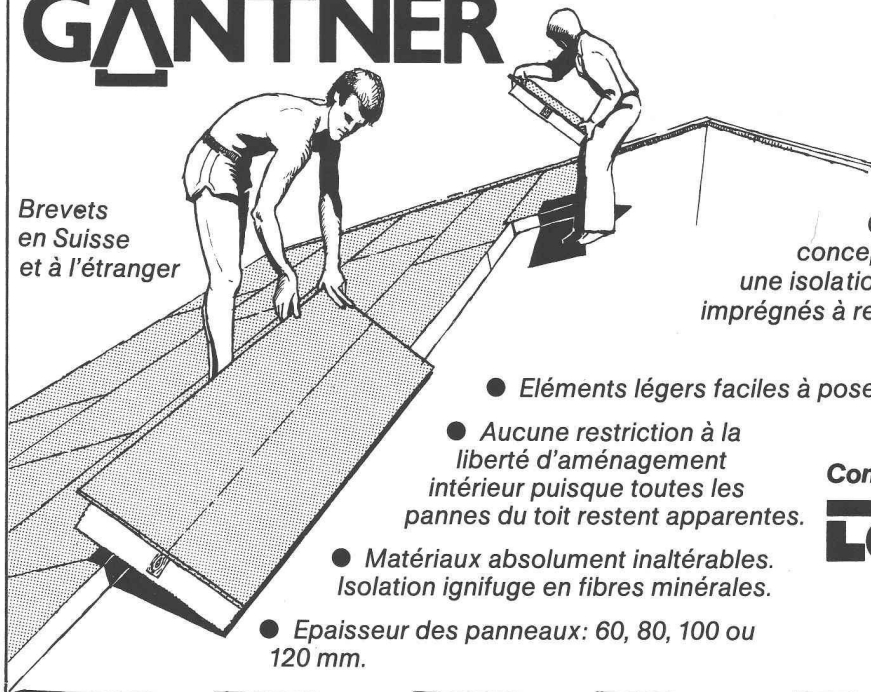

Ce système d'une  
conception parfaitement rationnelle garantit  
une isolation optimale grâce à des panneaux durs  
imprégnés à recouvrement.

- *Eléments légers faciles à poser rapidement.*
- *Aucune restriction à la liberté d'aménagement intérieur puisque toutes les pannes du toit restent apparentes.*
- *Matériaux absolument inaltérables. Isolation ignifuge en fibres minérales.*
- *Épaisseur des panneaux: 60, 80, 100 ou 120 mm.*

**Coupon**

3

*Veillez nous envoyer votre documentation ainsi que des échantillons.*

Maison: \_\_\_\_\_

Branche: \_\_\_\_\_

No et rue: \_\_\_\_\_

NPA et localité: \_\_\_\_\_

Tél.: \_\_\_\_\_

A. Piatti, Zürich 8832

**Conseil et vente**

**Leganorm AG**

Feldstrasse 31  
CH-8400 Winterthur  
tél. 052/25 26 16

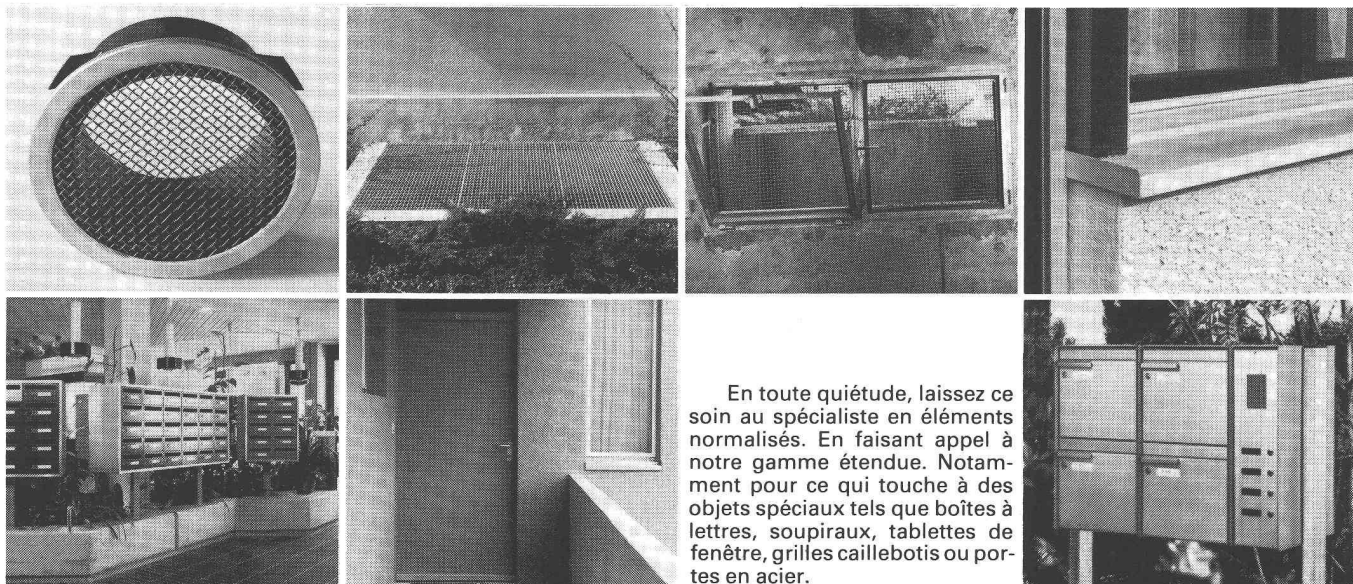

En toute quiétude, laissez ce  
soin au spécialiste en éléments  
normalisés. En faisant appel à  
notre gamme étendue. Notam-  
ment pour ce qui touche à des  
objets spéciaux tels que boîtes à  
lettres, soupiraux, tablettes de  
fenêtre, grilles caillebotis ou por-  
tes en acier.

**Éléments de construction norm. Pour n'avoir plus à  
se soucier des petits détails.**



**Siegfried Keller SA**

Qualité dans le moindre détail

Constructions métalliques - Éléments de construction  
22, route de la Maladière · 1022 Chavannes-Lausanne · Tél. 021/35 07 12 · Siège à: 8304 Wallisellen

une activité  
Unikeller

BB18

# Il vaut la peine de jeter un coup d'œil dans les tubes en prenant connaissance de nos programmes.

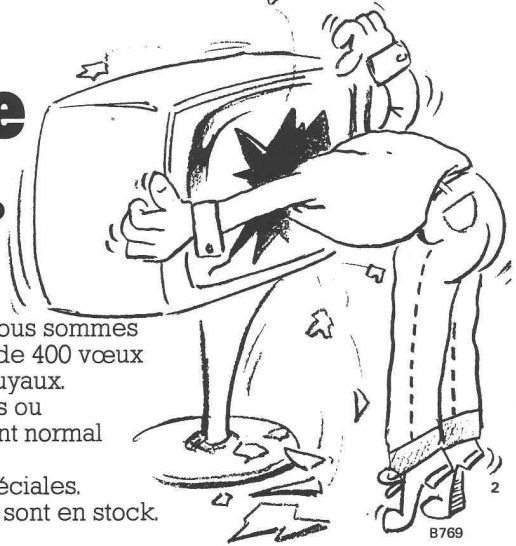

Notre choix de programmes est unique. Nous sommes à même de satisfaire plus de 400 vœux différents concernant les tuyaux.

Armés ou non; droits ou courbés. Avec emboîtement normal ou à cloche. Coudes.

Tuyaux en biais. Pièces spéciales.

Et tous nos produits sont en stock. Livrables immédiatement.

Afin que vous puissiez jeter un coup d'œil dans les tuyaux dans les plus brefs délais. Car il faut que vous voyez nos programmes.

## FAVRE

**Vous pouvez bâtir sur notre expérience**

Favre & Cie SA, Fabrique de produits en béton, 1897 Bouveret, tél. 025-81 23 31

Usines à: 8304 Wallisellen, tél. 01-830 20 11, 5236 Remigen, tél. 056-4410 90, 4658 Däniken, tél. 062-6517 17, 2542 Pieterlen, tél. 032-8715 34

## De A-Z l'alternative pour le chauffage et la préparation d'eau chaude.

Chauffage et préparation d'eau chaude Accum – une solution économique et conforme à l'environnement.

Je m'intéresse à

- Chauffage par accumulateur individuel Accum-therm

- Chauffage par accumulateur central (à eau ou à corps solides)

- Chauffe-eau électrique

- Pompe à chaleur pour la préparation d'eau chaude

- Pompe à chaleur pour le chauffage

B742

### Accum

Accum SA  
Praz Derrey  
1844 Rennaz / Villeneuve  
Téléphone 021 60 22 12



**021 60 22 12**

Téléphonez-nous, ou envoyez-nous cette insertion. Vous recevrez une documentation complète concernant la préparation de l'eau chaude moderne.

B2 ♦ 81

## Escalier mobile



**De grands avantages sur un espace très restreint.**

**L'escalier qui a prouvé plus de 100 000 fois son efficacité!**

Modèle 1 75/150.

Modèle 3 70/130 (évent. 65/120).

Modèle 5 70/130 en trois pièces.

Si la place sous les combles est très restreinte, on peut obtenir, contre supplément de prix, le

**Modèle 1** télescopique, ou le **Modèle 3** rabattable.

Sur demande et contre supplément de prix, étanchéification de feuillure et isolation complémentaire du plafond.

**Comptoir Suisse, halle 1, stand 30.**

**Feldmann & Cie SA, 3250 Lyss**

Constructions en bois Téléphone 032/84 11 84

B154

# Les escaliers Columbus

Escaliers télescopiques en fonte d'aluminium (trois modèles, différentes grandeurs)  
Escaliers hélicoïdaux en fonte d'aluminium (trois dimensions)  
Escaliers hélicoïdaux en bois (en toutes dimensions)  
Escaliers coulissants en bois (trois modèles)

Escaliers télescopiques

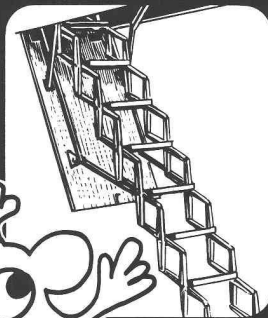

Escaliers hélicoïdaux

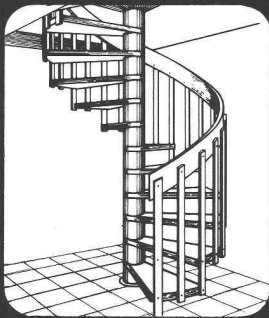

Escaliers coulissants

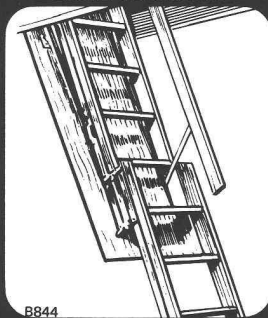

**Columbus Treppen AG**

Industriestrasse 9245 Oberbüren Tel. 073 51 37 55



**BON**

Vous permettant de recevoir  
un catalogue personnel  
pour l'étude d'escaliers  
normalisés par Naegeli-Norm

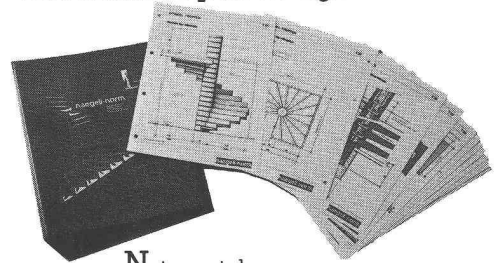

Notre catalogue  
d'étude comprend  
environ 40 pages  
et fournit tous les renseignements  
nécessaires concernant nos escaliers  
à lamelles, hélicoïdaux et colimaçon.

Les dessins, à l'échelle 1:20 (les détails 1:10), facilitent énormément les travaux d'étude nécessaires. Les feuilles sont réunies dans un classeur en plastique très résistant. En nous retournant cette annonce, vous recevez gratuitement votre catalogue personnel.

**Naegeli-Norm SA**  
8401 Winterthur

**Éléments en béton**  
Téléphone 052 36 14 64

**naegeli-norm**

B731

**Demain  
Demain  
Demain**

votre succès dépendra  
de l'impact de votre  
publicité d'aujourd'hui

A vendre

**deux théodolites**

pour entreprise.  
Prix à discuter.

Ecrire sous chiffre P. 36 29057, à Publicitas, 1951 Sion.

B705

**pour vos tuyaux**



**Sécurité**

K. Fassbind-Ludwig + Cie  
Rickenstrasse  
8646 Wagen près Jona SG  
Telefon 055 28 31 44

**avec les colliers de tuyau FALU  
six fois soudés par bossages.**

**En vente dans le commerce de la branche.**

ETUDES PROJETS FABRICATION POSE REPARATIONS ENTRETIENS  
ENSEIGNES LUMINEUSES ET NON LUMINEUSES - ORIENTATION SIMPLE ET COMPLEXE - IDENTIFICATION  
SIGNALISATION - STRUCTURES ET APPLICATIONS IMPORTANTES DE PLEXIGLAS ET AUTRES PLASTIQUES

Photocomposition - Sérigraphie - Peinture en lettres - Tôlerie fine - Peinture industrielle

**021 91 23 23**

1033 CHESEAUX-SUR-LAUSANNE  
Télex 26324 WNSA

**westineon®**

B237



# Eléments de construction Armco

Profils multi-plaques pour passages intérieurs, voûtages



Murs-caissons pour routes, consolidations de talus et corrections de torrents



Tuyaux Spiwiel pour voûtages, canalisations, drainages et cunettes



**KOENIG Bauelemente**

Dr. Ing. Koenig AG, 8953 Dietikon, Tél. 01-740 26 61

Représentation générale Armco-Thyssen GmbH pour la Suisse

8799  
Veuillez-nous envoyer votre documentation

Société: \_\_\_\_\_

Nom: \_\_\_\_\_

Adresse: \_\_\_\_\_

Bauelemente T 2 f

# Sécurité

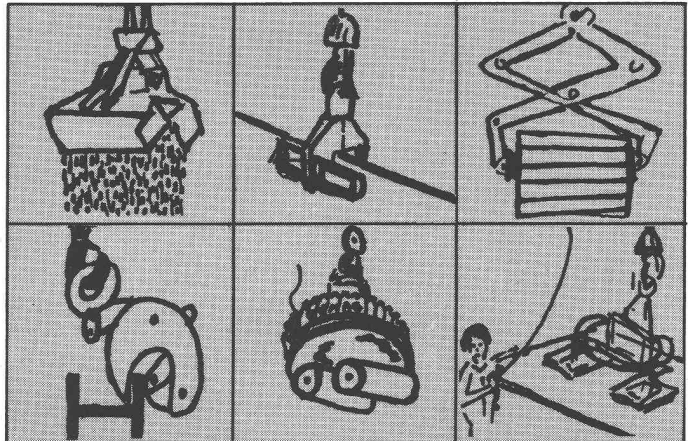

Que ce soit une matière compacte ou en vrac  
Que ce soit du fer, de la pierre ou du bois  
Que ce soit petit ou grand, long ou court  
Fehr a

Le robuste et puissant grappin  
L'aimant de levage approprié  
La pince offrant toute sécurité  
Le dispositif de levage à ventouses  
pour le transbordement rationnel de  
toute marchandise

## fehr

Votre partenaire Demag

Hans Fehr SA CH-8305 Dietlikon Tél. 01/833 26 60 Telex 52 344  
Agent pour la Suisse romande:  
W. Burri SA Constructions électro-mécaniques  
CH-1000 Lausanne 16 Tél. 021/24 45 33

B181

# SCHICHTEX

MATERIAUX D'ISOLATION

Pour **immeubles industriels et d'habitation, halles de sport, rénovation de bâtiments anciens et construction d'étables.**

Depuis plus de 15 ans, permettent de lutter efficacement contre **le chaud, le froid, le bruit.**

# BARITEX

PLAFONDS TENDUS

Un **tout nouveau système** qui présente des avantages constructifs et d'aspect plaisant. **Pose soignée et à sec** pour bâtiments anciens et constructions nouvelles.

**Bau + Industriebedarf AG** 4104 Oberwil / BL Tel. 061 30 40 30

B658

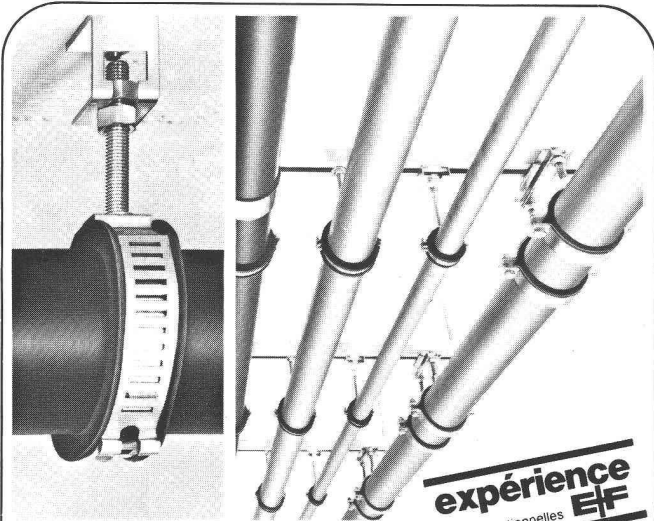

**expérience**  
EF

Les systèmes de grands colliers à tuyaux

## Tempo + tyrodur

... les colliers simples et préfabriquables pour tuyaux de 15-419 mm Ø. Votre avantage, si vous étudiez votre prochain projet avec nous.

### Egli, Fischer Zurich

Egli, Fischer & Cie SA, Dépt technique de fixations  
Gotthardstrasse 6, 8022 Zurich, téléphone 01/202 02 93

Bureau de vente Genève  
18, rue Caroubiers, 1227 Carouge, téléphone 022/42 12 55

B440

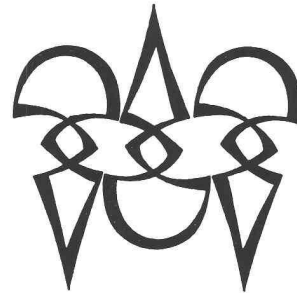

## Polygravvia

Photogravure et Offset  
G. Edelmann

φ 368980  
Borde 28 bis  
1018 Lausanne

B50

L'énergie qu'on n'utilise pas  
est la moins chère de toutes

**CALOFLEX**

Chauffage par le sol

Pour informations et documentation:  
Thermowag AG Zürich, Sonnenthalstr. 5, 8600 Dübendorf,  
tél. 01 821 09 21

B734

IAS

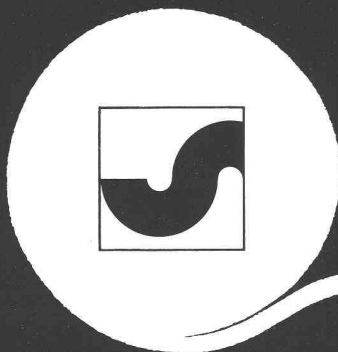

Votre nontissé

# SODOCA®

Représentation générale: Muhlebach SA  
dpt. produits industriels  
5200 Brougg, Tél. 056/94 51 11

**muhlebach**

Vente et dépôts

Aigle	Gétaz Romang SA	025/ 26 36 21	Fribourg-Givisiez	Glasson Matériaux SA	037/ 83 11 01	Seewen SZ	Kaweba AG	043/ 21 11 37
Basel	W. Tschopp AG	061/ 60 55 88	Gebenstorf	Baubedarf Gebenstorf	056/ 23 35 55	Sion	Gétaz Romang SA	027/ 22 89 31
Bern	Albert Wahlen AG	031/ 41 31 31	Giubiasco	Edilcentro SA	092/ 27 18 31	La Souste/Susten	Gétaz Romang SA	027/ 23 12 58
Biel/Bienne	Sabag AG/SA	032/ 22 58 44	Ilanz	Baubedarf Ilanz	086/ 2 39 29	Thun	Baumaterial AG Thun	033/ 23 31 23
Bulle	E. Glasson + Cie SA	029/ 3 11 33	Montreux	Gétaz Romang SA	021/ 61 55 77	Vevey	Gétaz Romang SA	021/ 51 05 31
Bussigny	Gétaz Romang SA	021/ 89 10 31	Palézieux	E. Glasson + Cie SA	021/ 93 81 06	Visp/Viége	Gétaz Romang SA	028/ 48 11 41
Château d'Oex	Gétaz Romang SA	029/ 4 75 75	Payerne	J. Rapin SA	037/ 61 28 21	Wil SG	Baumaterial AG Wil	073/ 23 54 54
Châtel-St-Denis	Gétaz Romang SA	021/ 56 71 18	Regensdorf	Baubedarf Zürich AG	01/840 27 27	Winterthur	Streiff Baumaterial AG	052/ 28 22 21
Chur	Baubedarf Chur	081/ 24 83 83	Romont	E. Glasson + Cie SA	037/ 52 15 15	Yverdon	Gétaz Romang SA	024/ 25 81 91
Delémont	Matériaux Sabag SA	066/ 21 12 81	Roveredo (Mesolcina)	Edilcentro SA	092/ 82 12 66	Zernez	Baubedarf Zernez	082/ 8 12 80
Flüelen	B. Ziegler	044/ 2 12 95	Sargans	Baucenter Sargans AG	085/ 2 38 31	Zürich	Baubedarf Zürich AG	01/ 44 03 11

B837

ALBRECHT XXXX 6



BSR SANDMEIER

## Que les portes s'ouvrent! – Poignées VGB.

En toutes occasions – poignées VGB – pour chaque type de porte. Les poignées VGB sont belles et hors du temps; elles résistent à la corrosion, au feu et sont hygiéniques, dures comme de l'acier, insensibles aux chocs et aux égratignures. Poignées VGB, idéales pour les hôpitaux, les écoles, les bâtiments administratifs, les villas et locatifs de toutes grandeurs.

Cette forme existe en acier inoxydable brossé mat ou plastifiée par pulvérisation en neuf couleurs: rouge, bleue, verte, jaune, orange, olive, brune, noire et blanche. Couleurs spéciales sur demande.

Demandez s. v. p. notre documentation détaillée. Livraison par l'intermédiaire de nos quincailliers.

**Glutz**



Glutz S.A.  
Segetzstrasse 13  
Tél. 065 21 51 71  
4500 Soleure

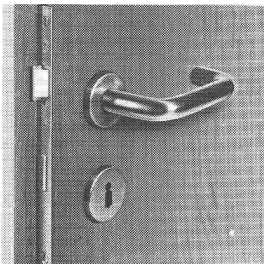
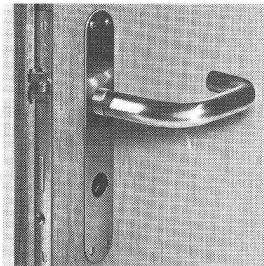

B683

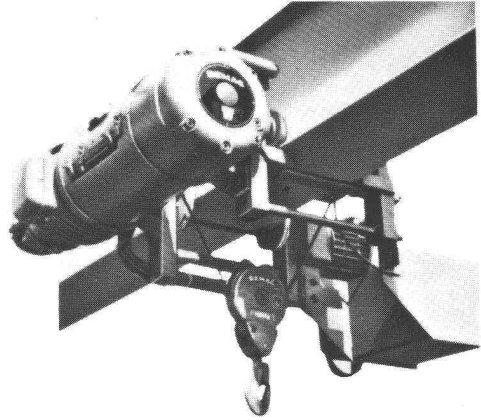

## Mal choisi.

Palans électriques  
trop chers,  
parce que  
surdimensionnés.

## Fehr choisit bien.

Fehr c'est:

Le programme des palans électriques  
de Demag;

Mieux: le système de construction  
Demag.

Vous aurez ainsi le palan  
électrique le plus approprié.  
Correspondant à son utilisation.

D'après FEM

Capacité jusqu'à 63 T.

**fehr**

Votre partenaire Demag

Hans Fehr SA CH-8305 Dietlikon Tél. 01/833 26 60 Telex 52 344

Agent pour la Suisse romande:  
W. Burri SA Constructions électro-mécaniques  
CH-1000 Lausanne 16 Tél. 021/24 45 33

B183

Wir haben freie Kapazitäten an Säge-, Bohr-, Stanz-, Schweiss- und Montage- teilen und könnten deshalb zu günstigen Bedingungen einfache und mittelgrosse Stahlkonstruktionen für Sie in Subver- gabe fertigen.

Chiffre: Südtirol Nr. IAS 300, IVA SA, Beaulieu 19, 1004 Lausanne.

#### A louer à Neuchâtel

à quelques minutes de la gare, poste, douane

#### locaux commerciaux et industriels

modernes, aménagement possible selon convenance, dès le 1<sup>er</sup> octobre 1981 ou date à convenir,

comprenant:

**rez:** 235 m<sup>2</sup>, 2 bureaux et locaux

**sous-sol:** 45 m<sup>2</sup>, 1 entrepôt et 1 cave

y compris 3 places de parc privées.

Adresser offres écrites, sous chiffre 28-21131, à Publici- tas, Treille 9, 2001 Neuchâtel.

**H. A. AUCLIN**

**J.M. LOETSCHER**  
successeur

PHOTOGRAVURE PHOTOLITHO  
Place du Tunnel 10 Lausanne ☎ 23 64 40

B155

éditions  
procédés typo-offset-ibm  
reliures à anneaux  
wiro-multo

**Imprimerie  
La  
Concorde**

1066 Epalinges  
ch. des Croisettes 6  
tél. (021) 33 31 41

**DUPUIS & CIE**

CLICHÉS - PHOTOLITHOS

CHENEAU-DE-BOURG 3 TÉL. 23 39 23 LAUSANNE

B32

## Architecte retraité

encore jeune et dynamique

#### cherche

représentation dans bâtiment,

emploi temporaire,

travaux à domicile.

Bureau équipé, voiture, etc.

Faire offres sous chiffre 22-970162, à Publicitas, 1401 Yverdon.

## Dipl. ingénieur génie civil

17 ans d'expérience en projets de routes, autoroutes, aéro- ports, etc., en Roumanie et en Afrique, Roumain, connaissant le français et l'anglais, cherche situation convenable à Lau- sanne ou environs.

Maxim T., 29, ch. des Croisettes, 1066 Epalinges.

Deutschschweizer sucht Stelle als

## Bauzeichner (Eisenbeton)

in Genf und Umgebung.  
Tel. 022/48 38 48.

**MEDIA** interim **MEDIA**  
02I/204077 Lausanne  
06I/436650 Bâle  
032/939008 Moutier

B404

## Ingénieur béton armé

de nationalité suisse, ayant son propre bureau d'études depuis vingt-quatre ans en France où il réside, cherche collaboration avec cabinet suisse en vue d'association ponctuelle pour la réalisation d'ouvrages en Europe et en Afrique.

Faire offres sous chiffre IAS 301 IVA SA, Beau- lieu 19, 1004 Lausanne.

## English architect (Grad. Dip. Arch. RIBA)

32, with work permit, seeks position based CH. Diverse design expe- rience: Industrial, Offshore, Hospital, Town Planning in UK, Eur., Mid. East. Also Tech. Translation & C.A.D. Languages: Ger./Fr. Replies please to: Chiffre IAS 302 IVA SA, Beaulieu 19, 1004 Lausanne.



L'ÉCOLE POLYTECHNIQUE  
FÉDÉRALE DE LAUSANNE

cherche pour son **Département d'architecture**

## architectes

à plein temps ou à mi-temps, au bénéfice d'un diplôme universitaire, dont les activités principales consisteront en:

- participation à l'enseignement théorique et pratique de l'architecture et de la technique du bâtiment;
- travail individuel et collectif avec les étudiants;
- préparation et illustration des textes et des exposés relatifs au programme d'enseignement.

**Entrée en fonctions:** dès que possible, à convenir.

Les offres de services manuscrites accompagnées d'un curriculum vitae détaillé et de copies de certificats sont à adresser au **Service du personnel de l'EPFL, 33, avenue de Cour, 1007 Lausanne.**



L'ÉCOLE POLYTECHNIQUE  
FÉDÉRALE DE LAUSANNE

met au concours un poste de

## professeur en géométrie

pour son Département de mathématiques.

**Délai d'inscription:** 31 octobre 1981.

**Entrée en fonctions:** automne 1982 ou à convenir.

Les personnes intéressées voudront bien demander le dossier relatif à ce poste à la **Direction administrative de l'École polytechnique fédérale de Lausanne, 33, avenue de Cour, 1007 Lausanne.**

## Choisir aujourd'hui une situation d'avenir.

Pour renforcer notre section de génie civil, nous recherchons un jeune

## ingénieur de génie civil EPF

Son activité comportera des tâches variées et intéressantes d'un haut niveau dans le domaine du génie civil. Une spécialisation dans la construction et la surveillance des tunnels, dans les soumissions et dans l'élaboration de bases de travail est possible.

Nous attendons de notre futur collaborateur qu'il fasse preuve d'initiative, d'esprit coopératif, de perspicacité dans les problèmes économiques et de goût pour le travail indépendant. Nous attachons en outre de l'importance à la facilité d'expression orale et écrite ainsi qu'à la connaissance des langues.

Si vous vous intéressez à ce poste offrant des perspectives d'avenir, adressez votre lettre de candidature manuscrite, accompagnée d'un curriculum vitae et des copies de certificats à la

Division des travaux  
de la direction générale des CFF  
Mittelstrasse 43, 3030 Berne.

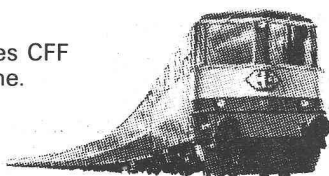

## Architecte - Associé Bureau d'architecture Lausanne

Un bureau d'architectes jouissant d'une excellente réputation dans la région lémanique, y exerçant des activités qui s'étendent sur le plan national et dont les affaires sont en constant développement, nous a confié la recherche d'un architecte qui aura rang d'associé au sein de la société. En plus d'activités purement techniques et créatives, il devra mener à bien des missions commerciales, entretenir et promouvoir de très bonnes relations avec la clientèle, maintenir des contacts étroits avec les autorités et l'administration et résoudre tous les problèmes que peut présenter la gestion d'un tel bureau.

Nous souhaitons entrer en contact avec des architectes soit diplômés EPF, soit titulaires d'un diplôme équivalent ou inscrits au REG registre A, ayant fait leurs preuves dans une fonction similaire. Une personnalité dynamique, dotée d'une parfaite aisance dans les relations humaines, devrait se sentir concernée par une telle fonction. Ce nouvel associé sera de préférence de langue maternelle française, mais de très bonnes connaissances de l'allemand ainsi que du dialecte sont souhaitables. Age idéal: 35 à 40 ans.

Vous voudrez bien nous faire parvenir votre offre, avec lettre d'accompagnement manuscrite, portant la réf. 755. Vous pouvez également obtenir quelques renseignements par téléphone dans les limites d'une discrétion qui vous est aussi assurée. Aucun contact ne sera pris avec des tiers sans votre consentement.



**J. G. Neuhaus - Manager Promotion**  
52, av. de la Gare - 1001 Lausanne  
Tél. (021) 23 13 14

# TOU POUR CONSTRUIRE

*...ou presque!*

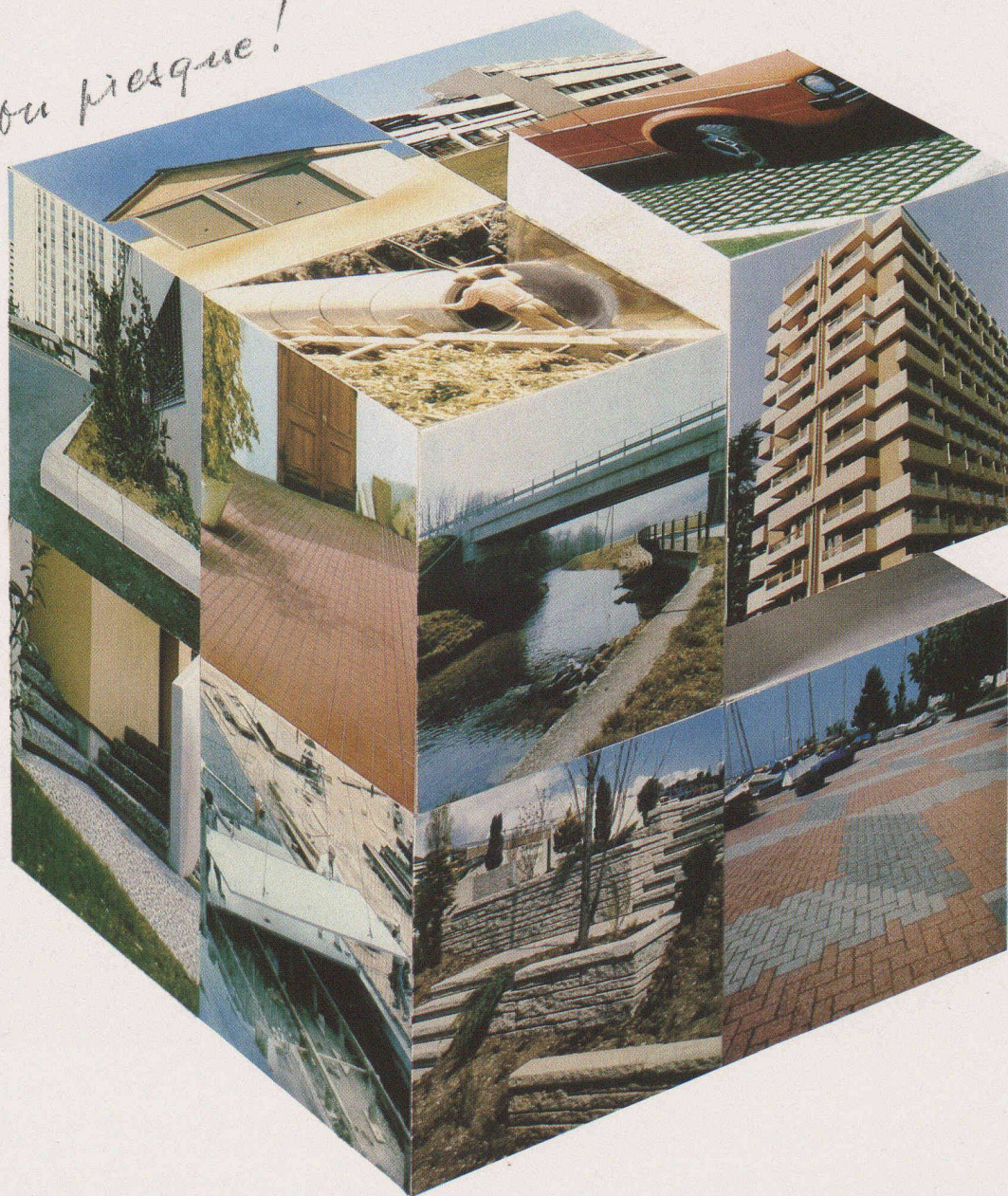

Et par exemple : Dalles de jardin, planchers «Prélam», Mursec, pavés, bordures, dalles-pavés, ponts préfabriqués, éléments de façade, garages, tuyaux, grilles parking.

11 produits choisis dans notre vaste gamme de production.

Notre partenaire: Le commerce de matériaux de construction.



**PREBETON S.A.**  
Matériaux de construction

1023 CRISSIER, TÉL. 021/34 97 21  
3027 BERN, TEL. 031/56 33 01

1580 AVENCHES, TÉL. 037/75 16 91  
1049 BIOLEY-ORJULAZ, TÉL. 021/81 12 71

B738

publizec

# Thermovision infrarouge

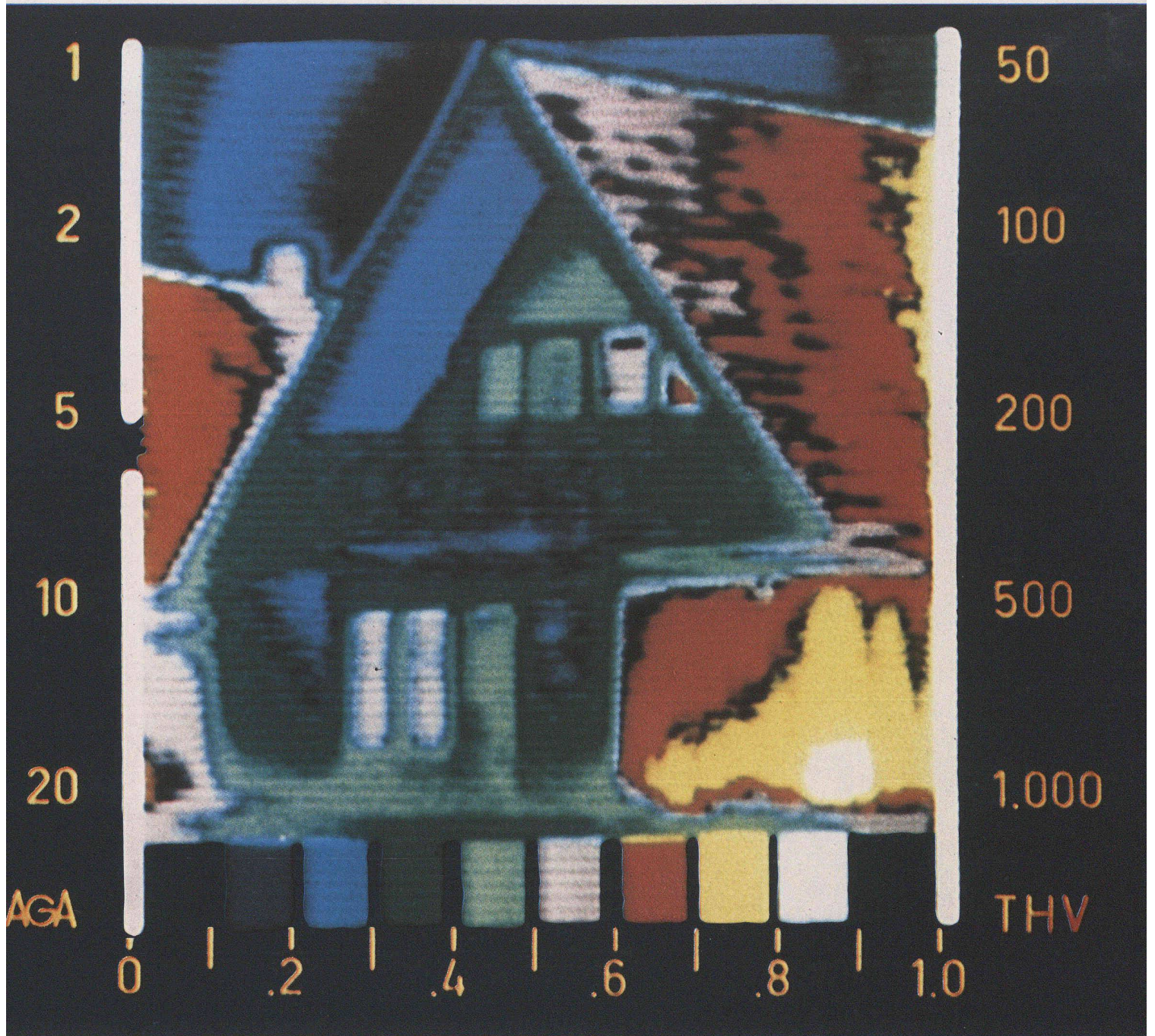

Notre nouveau département d'ANALYSES THERMIQUES vous propose des études de déperditions avec:

- mesures
- diagnostic
- visualisation
- bilan
- conseil
- rapport documenté.

Veuillez nous envoyer une documentation

Veuillez prendre contact avec nous

nom \_\_\_\_\_

maison/prof. \_\_\_\_\_

adresse \_\_\_\_\_

tél. \_\_\_\_\_

**JENZER s.a.**

TECHNIQUE DE MESURE

Av. du Général-Guisan 29  
Tél. (021) 52 92 77

1800 VEVEY