

Objektyp: **Advertising**

Zeitschrift: **Schweizer Ingenieur und Architekt**

Band (Jahr): **98 (1980)**

Heft 48

PDF erstellt am: **24.09.2024**

### **Nutzungsbedingungen**

Die ETH-Bibliothek ist Anbieterin der digitalisierten Zeitschriften. Sie besitzt keine Urheberrechte an den Inhalten der Zeitschriften. Die Rechte liegen in der Regel bei den Herausgebern. Die auf der Plattform e-periodica veröffentlichten Dokumente stehen für nicht-kommerzielle Zwecke in Lehre und Forschung sowie für die private Nutzung frei zur Verfügung. Einzelne Dateien oder Ausdrucke aus diesem Angebot können zusammen mit diesen Nutzungsbedingungen und den korrekten Herkunftsbezeichnungen weitergegeben werden. Das Veröffentlichen von Bildern in Print- und Online-Publikationen ist nur mit vorheriger Genehmigung der Rechteinhaber erlaubt. Die systematische Speicherung von Teilen des elektronischen Angebots auf anderen Servern bedarf ebenfalls des schriftlichen Einverständnisses der Rechteinhaber.

### **Haftungsausschluss**

Alle Angaben erfolgen ohne Gewähr für Vollständigkeit oder Richtigkeit. Es wird keine Haftung übernommen für Schäden durch die Verwendung von Informationen aus diesem Online-Angebot oder durch das Fehlen von Informationen. Dies gilt auch für Inhalte Dritter, die über dieses Angebot zugänglich sind.

# ALLE SPRECHEN VON GRUNDWASSERBRUNNEN FÜR WÄRMEPUMPEN.

An welche Amtsstellen hat man sich für welche Bewilligungen zu wenden? Welche Vorabklärungen sind im Zusammenhang mit der Grundwasserentnahme nötig? Wer kann Sie in allem, was mit der Grundwasserentnahme zu tun hat, kompetent beraten? Wer

übernimmt die Beurteilung, die vielleicht nötige Sondierbohrung und die Brunnenbohrung?

Wer weiss mit Sicherheit Bescheid?

Dicht. Dicht weiss es. Dicht kann es.

Und Dicht bohrt auch Grundwasserbrunnen in den Dimen-

sionen zwischen 20 und 30 cm. Mit Bohrgeräten, die speziell auf Grundwasserbohrungen zu Heizzwecken zugeschnitten sind. Selbstfahrende und deshalb rasch installierte Geräte. Dicht-eigene Konstruktionen.

Dicht AG St. Gallen  
Telefon 071-23 16 45

Dicht AG Luzern  
Telefon 041-23 44 18

Dicht AG Bern  
Telefon 031-45 30 34

Dicht AG Zürich  
Telefon 01-35 69 13

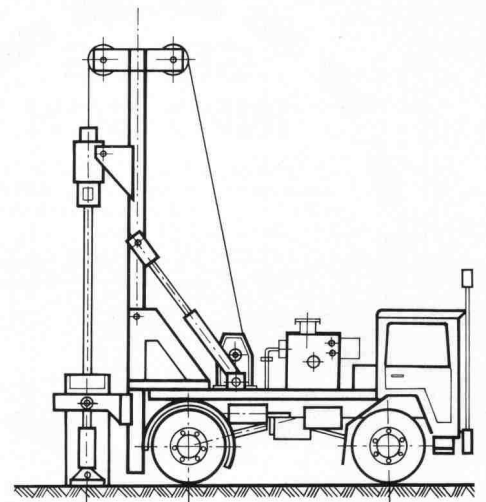

## DICHT BOHRT SIE.

Dicht AG St. Gallen, Luzern, Bern, Zürich

**Sparen Sie  
mehr als 50% Heizöl  
mit der Stiebel Eltron  
Wärmepumpe**



**Die Stiebel Eltron  
Wärmepumpe, eine  
wichtige Investition  
für Ihre Zukunft**

**STIEBEL  
ELTRON**

Wärmepumpen  
Solarsysteme  
Heisswassergeräte  
Raumheizungen  
Elektro-  
Haushaltapparate

PRE

**GRATIS  
INFO-BON**

Bitte senden Sie mir/uns kostenlos und  
unverbindlich: Prospektmaterial über das  
STIEBEL ELTRON-Wärmepumpenprogramm   
STIEBEL ELTRON-Solar-System

Name: \_\_\_\_\_

Strasse: \_\_\_\_\_

PLZ/Ort: \_\_\_\_\_

10

Einsenden an: STIEBEL ELTRON AG  
Hofackerstrasse 77, 4132 Muttenz  
Telefon 061/61 45 43 Telex 64 193

## Zwischen 8 und 80 Minuten kann viel passieren...

... darum haben AEG Münzschaltautomaten ein  
Zählwerk nach Mass. Mit elf verschiedenen Lauf-  
zeiten. Für einfaches Einziehen fälliger Strom-Kos-  
ten, z.B. in Waschküchen, Trocknungsanlagen,  
Kegelbahnen, in Beleuchtungsanlagen, Saunas  
oder Solarien. **Fr. 375.-**



26/4721/508/80

**AEG Münzschaltautomaten –  
Zählen und Kassieren nach Mass.**

**AEG**

**ELEKTRON AG**

Generalvertretung AEG-TELEFUNKEN  
8804 Au ZH, Telefon 01 783 0111

Westschweiz: Prodélec SA, 1099 Les Cullayes, Téléphone 021 93 20 86

# Armco-Tiefbau-Elemente

Multiplate®  
Durchlässe,  
Unterführungen

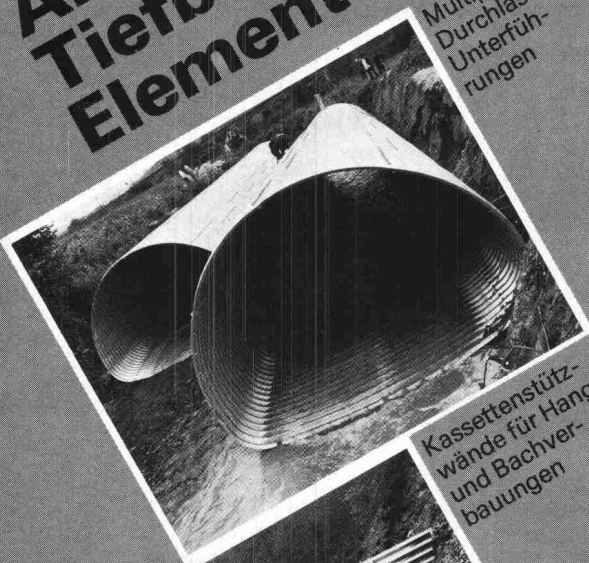

Kassettensützwände für Hang- und Bachverbauungen



Spiwell-Rohre Bachdurchlässe, Kanalisation, Drainage, Entwässerungsrinnen.



**KOENIG Bauelemente**

Dr. Ing. Koenig AG, 8953 Dietikon, Tel. 01-740 26 61

Generalvertretung  
Armco-Thyssen GmbH  
für die Schweiz

Bitte senden Sie uns Ihre Information

Firma \_\_\_\_\_

Herrn: \_\_\_\_\_

Adresse: \_\_\_\_\_

# DAS UMKEHR-DACH MIT STYRODUR®

## STELLT VORURTEILE AUF DEN KOPF

Jetzt schützt nicht die Dachabdichtung die Dämmung, sondern die Dämmung die Dachabdichtung.

Hier liegt die Dachhaut geschützt vor starken Temperaturschwankungen, den daraus resultierenden Spannungen und auch gegen mechanische Beschädigungen.

Der Dämmung macht das nichts aus, denn sie ist aus Styrodur, dem extrudierten Polystyrol-Hartschaum der BASF.

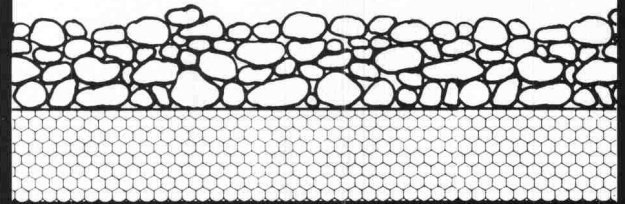

Coupon

Wir wünschen

- Dokumentation Styrodur
- Beratung

Name \_\_\_\_\_

Adresse \_\_\_\_\_

PLZ/Ort \_\_\_\_\_

**kork ag boswil**

Kork AG 5623 Boswil  
Tel. 057 744 44 Telex 53879

SIA

## CHARLES DE MONTAIGU

Sculpture en bois de cèdre  
Auflage 7, signiert

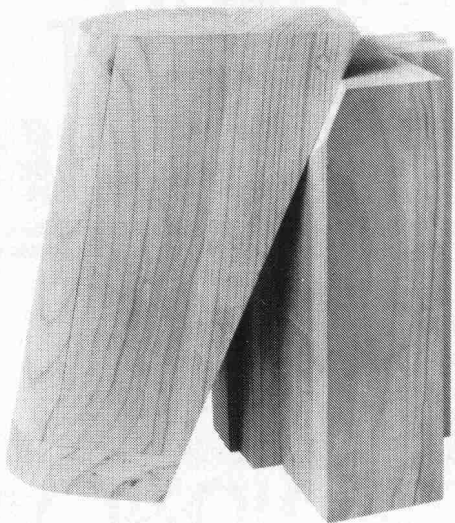

**ROYAG SA**, Edition und Galerie  
für zeitgenössische Schweizer  
Skulptur  
Gartenstrasse 33, 8002 Zürich  
Tel. 01/2029100

Auf Wunsch senden wir Ihnen gerne  
unseren Katalog

## ... aus der Praxis Spindeltreppen-Beispiel von Naegeli-Norm

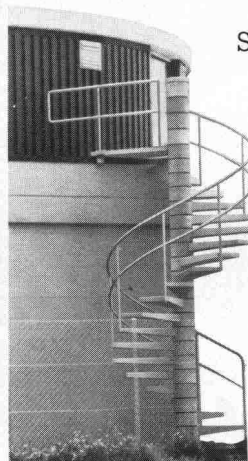

Spindeltreppen als Fluchtweg bei Hochhäusern und Verwaltungsbauten; Spindeltreppen als Personen-Auf- und -Abgang bei Strassenüberführungen; Spindeltreppen für den Wohnungsbau – und technische Spindeltreppen – zum Beispiel bei der ARA Marthalen (Foto). Diese Liste könnte noch um ein Vielfaches fortgesetzt werden, ist es doch möglich, Spindeltreppen von Naegeli-Norm bei den verschiedensten Bauten – als Innen- und Aussentreppe – einzubauen. Verlangen Sie den  Planungskatalog,  die 16seitige Broschüre,  das Zeigebuch zur Ansicht.

**Naegeli-Norm AG**      **Betonelemente**  
8401 Winterthur, Telefon 052 361464

**naegeli-norm**

publitec

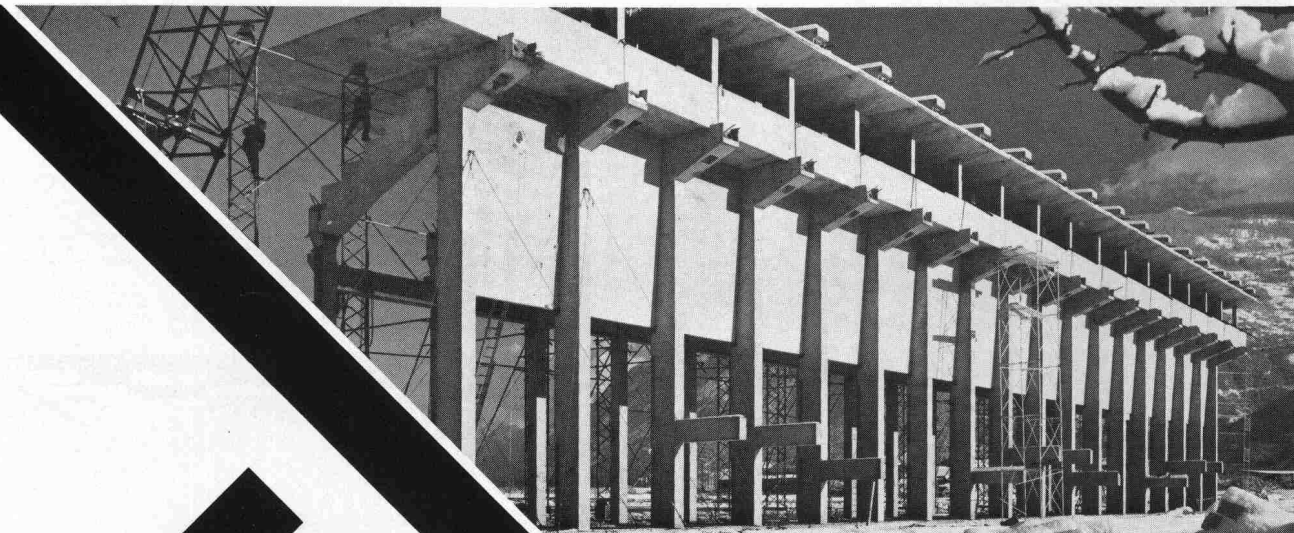

**BTR**

**PREBETON AG**

Baumaterialien

Eymattstrasse 71 · 3027 Bern · Telex 32464 · Telefon (031) 56 33 01

Die grosse Erfahrung unseres technischen Buros, unserer Fabrikations- und Montageabteilung erlaubt uns sämtliche Probleme der Vorfabrikation von Fassaden, Brücken, Tunnel-, Galerie- und Industriebauten zu lösen.

Sie haben die Idee. Wir führen sie aus!

Fachleute entscheiden sich für das bewährte

**GANTNER**  
Isolier - Unterdach



Patente:  
Schweiz und  
Ausland.

Das perfekte Isolier-System mit dem logischen Aufbau für die optimale Vollisololation. Mit überlappender, imprägnierter Hartfaserplatte.

- Leichtelemente, die sich auf denkbar einfache und rasche Weise verlegen lassen.
- Keine Einschränkung bei der Gestaltung des Innenausbaus, da sämtliche Dachsparren sichtbar bleiben können.
- Materialien, die sich in keiner Weise verändern oder abbauen. Unbrennbare Mineralfaser-Isolation.
- Isolierplatten-Stärke: 60, 80, 100, 120 mm

Beratung und Vertrieb

**Leganorm AG**

Feldstrasse 31,  
CH-8400 Winterthur, Tel. 052/25 26 16

Für die Kantone LU, ZG, SZ und UR

**Helfenstein Holz AG**

6314 Unterägeri-Zug, Tel. 042/72 14 84

A. Platt, Zürich

## Der technische Arbeitsplatz, dessen funktionale Gestaltung sich positiv auf die Arbeit überträgt.

Das RWD GAMMA Büromöbelprogramm ist in 3 Schreibtischlinien erhältlich:

- LINIE E ein vollelektrifizierbares Schreibtischsystem
- LINIE T Tischgestell-Schreibtische mit aufgehängten Korpusen
- LINIE V Vollkorpus-Schreibtischsystem mit optimaler Raumausnutzung.

Alle 3 Linien sind in sich kombinierbar. Sie werden durch ein modular aufgebautes, dem modernen Design der RWD GAMMA Schreibtische entsprechendes Sortiment an Ergänzungsmobiliar wie Beistellschränke, Wandschränke, Stellwände usw. erweitert.

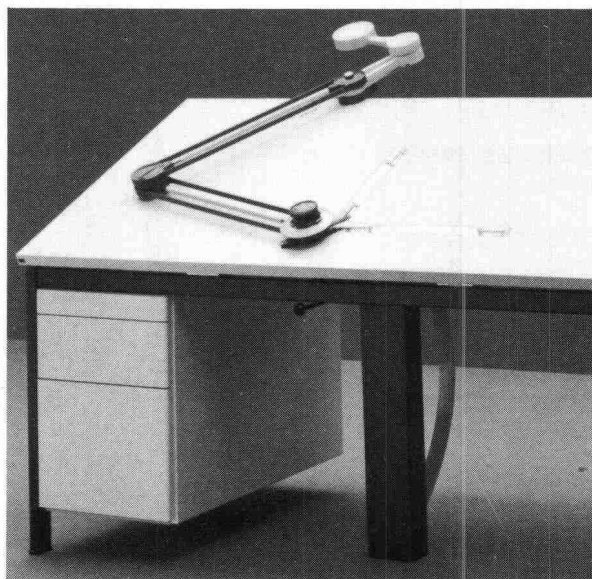

Lassen Sie sich deshalb den neuen 16-seitigen farbigen Büromöbelprospekt zuschicken. Orientieren Sie sich gleichzeitig über das umfassende EXACTA-Zeichentechnik-Programm. Nur RWD bietet Ihnen ein Büromöbel-Programm, das administrative und technische Arbeitsplätze umfasst.

Senden Sie mir bitte:

- Den neuen RWD-Büromöbelprospekt  
 Die RWD-EXACTA Zeichentechnikdokumentation

Name: \_\_\_\_\_

Vorname: \_\_\_\_\_

Strasse: \_\_\_\_\_

PLZ/Ort: \_\_\_\_\_

Ausfüllen, ausschneiden und einsenden an:

Reppisch-Werke AG  
Büroplanung und Einrichtung  
CH-8953 Dietikon-Zürich

Sie können uns auch telefonieren:  
Telefon 01-740 68 22

43

Reppisch-Werke AG  
Büroplanung und Einrichtung  
CH-8953 Dietikon-Zürich  
Telefon 01-740 68 22

**RWD** Gamma

Ihre Lösung.



Bauen Sie **Ein- und Zweifamilienhäuser**  
mit **IFA NORM**  
dem bewährten Holzbau-System (tragende Konstruktion)

Energiesparende Isolation, mannigfaltige Variationsmöglichkeiten,  
kostenlose, fachlich ausgewiesene Bauberatung

**Wir** liefern Bausätze mit Bauplan, Türen, Fenster etc.

**Sie** wählen die Handwerker oder geben uns  
als Generalunternehmer den Auftrag

Mit unserem System bauen Sie schnell, problemlos und wirtschaftlich.

Bitte rufen Sie uns an:

**FURAL IFANORM AG Postfach 6460 Altdorf, ☎ 044/21238**  
SWISSBAU 81, Stand Nr. 24.521

# Sicherheit für Ihre Röhre

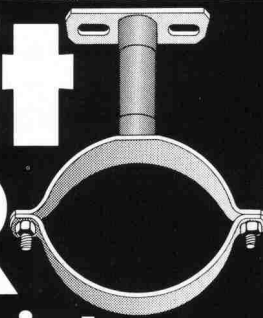

mit den sechsfach buckelgeschweissten

**FALU Rohrschellen.**

**Erhältlich im Fachhandel.**

K. Fassbind-Ludwig + Co. Rickenstrasse 8646 Wagen b. Jona SG  
Telefon 055 27 50 16/27 83 93

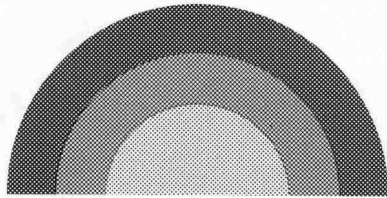

**sonnenenergie**

**Ernst Schweizer AG Metallbau**  
Sessa-Norm



**ES konzipiert**  
**gesamtanlagen**

ES plant für Sie und liefert Ihnen komplette  
Sonnenenergie-Anlagen. Unser Planungsteam  
steht Ihnen jederzeit zur Verfügung. Ein  
Meisterstück des ES Sonnenenergie-Teams.

**Ernst Schweizer AG Metallbau**  
Sessa-Norm

8047 Zürich, Fellenbergstr. 279, Tel.: 01 52 69 10  
Werk: 8908 Hedingen, Tel.: 01 761 60 22

F.R. Walder, Uster

Coupon:  Wir wünschen techn. Prospekte für SE-Anlagen. SIA 10  
Name: \_\_\_\_\_ Vorname: \_\_\_\_\_  
Beruf: \_\_\_\_\_ Str.: \_\_\_\_\_  
PLZ/Ort: \_\_\_\_\_ Tel.: \_\_\_\_\_

Für wirtschaftlichen Kaminbau

**Rutz Schachtkamine aus**  
**Chromnickelstahl**

Das hochsäurefeste CrNiMo-Stahlkamin wird fertig  
isoliert zum Bau gebracht und im Baukastensystem  
in den Kaminschacht mon-  
tiert. Garantiert gasdicht,  
versottungssicher und  
**raumsparend.**

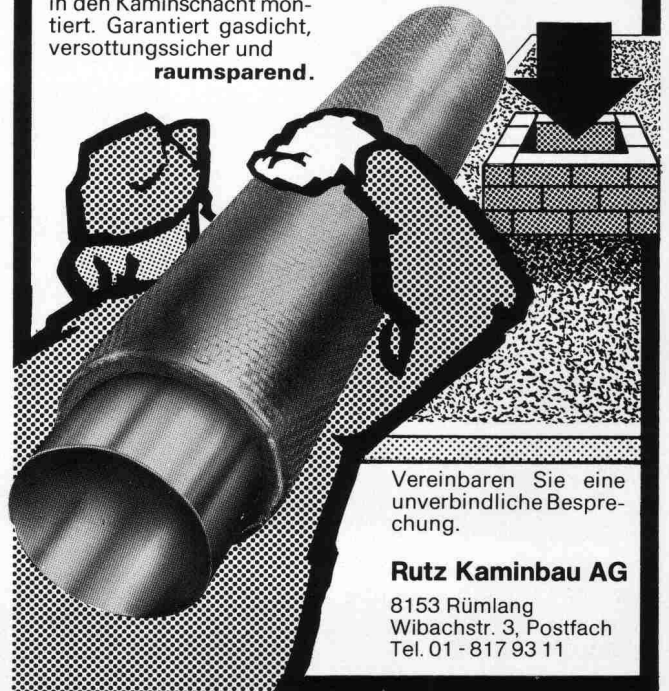

Vereinbaren Sie eine  
unverbindliche Bespre-  
chung.

**Rutz Kaminbau AG**

8153 Rümlang  
Wibachstr. 3, Postfach  
Tel. 01 - 817 93 11

# RÜTSCHI

## Niederdruckpumpen

für Industrie,  
Gewerbe und Heizung

- wirtschaftlich dank hoher Wirkungsgrade
- seit Jahrzehnten bewährt
- robuste Bauart, verschleissfeste Welle
- Packungsstoptbüchse oder Gleitringdichtung

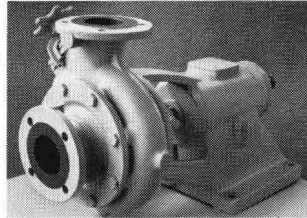

**Rüttschi baut Pumpen für:**  
Wasserversorgung, Abwasserförderung, Heizung, Kessel-speisung, Sanitär, Industrie und Gewerbe, Chemie, Verfahrenstechnik, Kälteindustrie, Nuklear-technik.

K. Rüttschi AG, Pumpenbau, 5200 Brugg  
Telefon 056/41 04 55, Telex 54233



# PUMPEN

6 CH d



Flachdach-  
Ausstiege



**Aufzugstreppe**  
aus Holz oder Aluminium

**Scherentreppe**  
handbedient oder vollautomatisch

**brander ag**

Normbauteile, 8162 Steinmaur ZH  
Telefon 01/853 06 22, Telex 55562

Verlangen Sie unsere  
Dokumentation mit Preisliste!

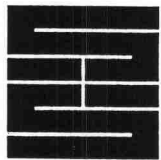

## Schaffroth & Späti AG

Asphalt- und Bodenbeläge

**8403 Winterthur**

Telefon 052 / 29 71 21  
Gegründet 1872

Flachdachbeläge jeder Art

Gussasphalt für Isolationen und Strassen

Spenglerarbeiten

Nacophalt-Hartgussasphaltböden

Linolith-Industriebodenbeläge

seit 50 Jahren bewährt

Zimmerli-Hartbetonböden

für Autogaragen, Rampen usw.

REPOXIT-Kunstharzböden

in diversen Farben, 2 bis 7 mm stark

# PROFIS IN SACHEN LÜFTUNG

HELIOS hat immer die saubere Lösung, wenn's um Entlüftungsprobleme geht.

Ob wirkungsvolle Ventilation für WC, Bad und Küche oder frische Luft für Industriegebäude und Gewerberäume: das richtige Gerät samt Zubehör liefert HELIOS.

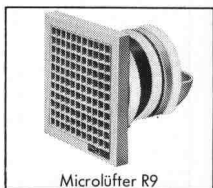

Microlüfter R9

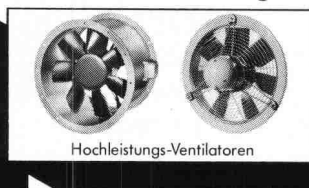

Hochleistungs-Ventilatoren

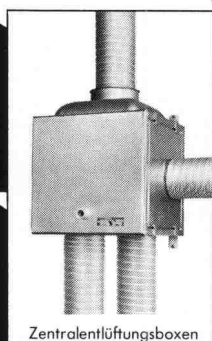

Zentralentlüftungsboxen



Fenster-/Wandventilatoren



Dachventilatoren



Zubehör z. B. Verschl.-Klappen

## COUPON

Bitte senden Sie uns Ihren Gesamtkatalog für unsere Dokumentation: Firmenstempel

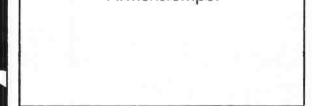

Ausschneiden und einsenden an:  
**\* HELIOS \***  
**VENTILATOREN AG**  
Hermetschloostr. 77, 8048 Zürich  
Telefon 01/62 85 10 BR



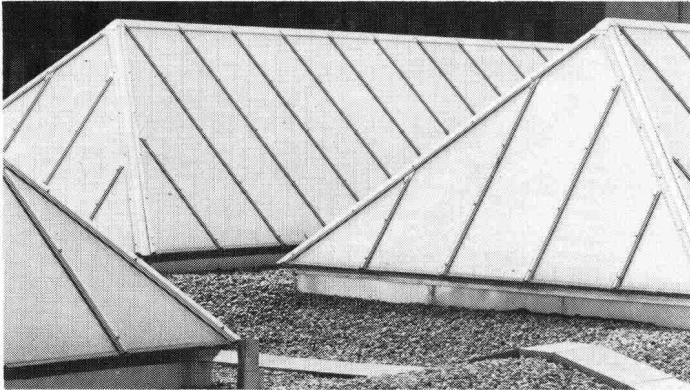

## z.B. Kifflose Verglasungen

Für Pult-, Shed- und Satteloberlichter - Tuchschild-Systemverglasungen erfüllen hohe Ansprüche bei Industrie-, Schul- und Verwaltungsbauten. Sie ermöglichen die Anwendung von Einfach-, Doppel- oder Isolierverglasungen sowie den Einbau von Lüftungsflügeln (Antrieb von Hand, elektrisch oder pneumatisch). Die ausgereiften, wasserdichten

und unterhaltsamen Konstruktionen haben sich seit Jahrzehnten bewährt.

### Tuchschild AG

8500 Frauenfeld Tel. 054. 7 24 71

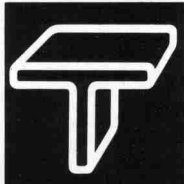

**Die Unternehmung  
für Industrielles Bauen**

11

## Fugenlose STRASSEN- SAMMLER

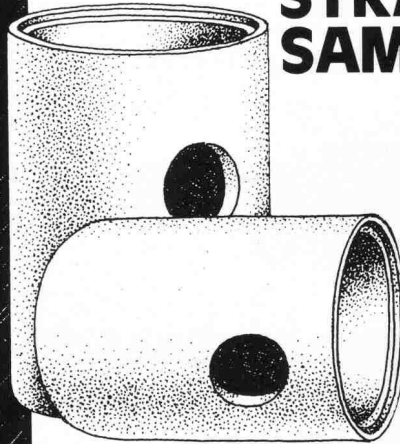

Einteilig,  
vibriert, dicht.  
Leicht zu  
versetzen.  
Gut zu reinigen.  
Ø 60, 70, 80 cm.  
Bauhöhe:  
100-175 cm.

# BETON CHRISTEN

4020 Basel  
Schänzli  
Tel. 061/4178 30

**FAHRNI**  
**thermassiv**<sup>®</sup>

Das vollmassive Kunststoff-Fenstersystem für heute mit der Profitechnik von morgen! Wer heute baut oder saniert, sollte unbedingt dieses neue Kunststoff-Fenstersystem prüfen, bevor er seine Fenster plant und einkauft!

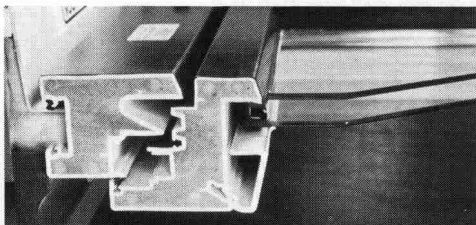

#### COUPON:

Senden an:  
Fahrni + Co AG  
Bernstrasse 84  
3250 Lyss  
Tel. 032 84 25 25

Ich interessiere  
mich für FAHRNI thermassiv:

Name: \_\_\_\_\_  
Strasse: \_\_\_\_\_  
Ort: \_\_\_\_\_  
Tel: \_\_\_\_\_

## Gewußt wie!

Wir bemessen, liefern und montieren Drosselanlagen nach dem Wirbelprinzip für schwierig zu handhabende Fluide.

**Wirbeldrosseln,  
Automatische Wirbelventile,  
Pumpendrosseln,  
Abflußregler**

**UFT  
Umwelt- und Fluid-Technik  
Dr. H. Brombach GmbH**

Oberer Graben 64  
D-6990 Bad Mergentheim  
Telefon: 07931 · 3061



## Stellenangebote

wir suchen  
begeisterungsfähigen, fachlich qualifizierten

### hochbauzeichner(in)

zur bearbeitung anspruchsvoller öffentlicher  
und privater bauaufgaben und wettbewerben

architektengemeinschaft  
grüninger + theus, dipl. architekt eth/sia  
und partner ag  
franklinstrasse 5,8050 zürich, tel. 01 / 312 02 53

48/16-d

Für die Koordination und technische Leitung der Feldarbeiten eines anspruchsvollen Untersuchungsprogramms, bestehend aus geophysikalischen Messungen, Tiefbohrungen und Sondierstollen, suchen wir einen

### Bau- evtl. Maschinen-Ingenieur ETH/HTL

als

### Operations Manager

*Diese Position stellt folgende Anforderungen:*

- erfolgreiche Führungspraxis in der Projektleitung
- Erfahrung in der Projektplanung und Offerteinholung
- praktische Kenntnis der seismischen Aufnahmeverfahren und der Tiefbohrtechnologie (erwünscht aber nicht Voraussetzung - Einarbeitungsmöglichkeit im Ausland)
- hohes technisches Einfühlungsvermögen
- Verhandlungsgeschick, gewandt und konzilient im Umgang mit Unternehmern und Behörden
- gute Französisch- und Englischkenntnisse

*Wir bieten:*

Eine interessante und selbständige Tätigkeit mit internationalen Kontakten, angenehmes Arbeitsklima in einem kleinen Team sowie fortschrittliche Sozialleistungen und entsprechendes Salär.

Bitte senden Sie uns Ihre Bewerbungsunterlagen.

48/03-d



**Nagra**

Nationale Genossenschaft  
für die Lagerung radioaktiver Abfälle  
Parkstrasse 23, 5401 Baden

## Leuthard AG, Bauunternehmung

Für die selbständige Führung unserer Abteilung Generalunternehmung, die im Wohnungs- und Industriebau tätig ist, suchen wir einen bestens ausgewiesenen

### Bautechniker/ Architekten HTL

für folgenden Aufgabenbereich:

- Personalführung
- konstruktive Bearbeitung der Projekte
- Leistungsverzeichnisse und Massenauszüge
- Kostenvoranschläge und Abrechnungen
- Kostenüberwachung
- Terminplanung

Mehrere Jahre Praxis in Architekturbüro oder GU erwünscht.

Wir bieten eine sehr vielseitige, interessante Tätigkeit mit guter Salarierung und Pensionskasse.

**Leuthard AG, Bauunternehmung**  
Fahrweidstrasse 3, 5630 Muri, Telefon 057 / 8 34 84

48/07-d

**Kanton Thurgau**



**Amt für Umweltschutz und Wasserwirtschaft**

In der Wasserbauabteilung bieten wir einem

### Bauingenieur HTL

**Fachrichtung Wasserbau/  
Siedlungswasserwirtschaft  
(oder mit vergleichbarer Ausbildung)**

die Möglichkeit, seine Fähigkeiten bei der Projektierung und Bauleitung von wasserbaulichen Anlagen, der Beratung von Gemeinden in Wasserbaufragen und der wasserbaulichen Beurteilung von Projekten unter Beweis zu stellen.

Als Stellvertreter des Leiters der Abteilung Wasserbau wird Ihnen weitgehende Kompetenz und Verantwortung in Ihrem Tätigkeitsbereich übertragen.

Sie dürfen bei uns neben angenehmen Arbeitsbedingungen in einem kleinen Team eine zeitgemässe Entlohnung im Rahmen der Besoldungsverordnung erwarten.

Für weitere Auskünfte wenden Sie sich an den Chef des Amtes für Umweltschutz und Wasserwirtschaft, Telefon 054 / 7 91 11, intern 470.

Ihre schriftliche Bewerbung richten Sie bitte mit den üblichen Unterlagen an das Personalamt des Kantons Thurgau, Bahnhofstrasse 76, 8500 Frauenfeld

**Die interessante Stelle für Sie !**

47/25-c



Wir sind ein führendes Unternehmen unserer Branche mit einem vielseitigen Fabrikations- und Verkaufsprogramm.

Um für die Aufgaben der Zukunft noch besser gerüstet zu sein, suchen wir einen jüngeren

## Bauingenieur

als Mitarbeiter unseres Leiters des Ressorts Bautechnik und Entwicklung.

Neben den fachlichen Voraussetzungen sind Kreativität und Sinn für Teamwork von Bedeutung.

Wir bieten fortschrittliche Anstellungsbedingungen mit gut ausgebauter Personalfürsorge. Auf Wunsch steht eine schöne Wohnung zur Verfügung.

Bitte senden Sie Ihre Bewerbung, die wir selbstverständlich vertraulich behandeln werden, mit den üblichen Unterlagen an

**Brodtbeck AG, Betonelemente & Cementwaren  
Hardstrasse 42, 4133 Pratteln**

47/01-c

## Stadt Brugg

Da der bisherige Amtsinhaber wieder eine Position in der Privatwirtschaft übernimmt, suchen wir auf 1. Januar 1981 oder auf einen noch zu vereinbarenden Zeitpunkt einen

## Bauverwalter und Chef Hochbau

Ein Architekt ETH oder ein HTL-Absolvent der gleichen Studienrichtung findet bei uns in dieser Funktion eine anspruchsvolle, abwechslungsreiche und weitgehend selbständige Tätigkeit. Befriedigung in diesem Amt wird finden, wer Freude an Verhandlungen mit Bauherren und Handwerkern hat, sich auch schriftlich gewandt auszudrücken versteht und ein gutes Mass an Eigeninitiative entwickeln kann.

Handschriftliche Bewerbungen mit den üblichen Unterlagen (Lebenslauf, Zeugnisse, Foto usw.) sind bis zum 30. November 1980 dem Stadtrat Brugg einzureichen. Nähere Auskünfte erteilt der Stadtschreiber (Tel. 056/41 14 41).

47/06-c

Dans le cadre de notre activité internationale d'ingénieurs-conseils nous cherchons pour un

## bureau d'ingénieurs

suisse actif à l'échelle internationale un

## directeur des travaux pour l'algérie

pour la surveillance de travaux de construction en acier et béton armé ainsi que pour des constructions d'infrastructure d'un important projet de bâtiment industriel.

Si vous êtes un ingénieur EPF ou ETS qualifié ayant de l'expérience dans le bâtiment industriel, c'est le poste idéal pour vous. Outre un bon français, des connaissances de la langue allemande seraient un avantage.

Le salaire offert est excellent avec des allocations internationales généreuses. Il y a de bonnes chances pour un emploi lors de chantiers suivants.

Veillez nous faire parvenir votre curriculum vitae. Il va de soi que votre cas sera traité de façon strictement confidentielle.

**IBGM** (MANAGEMENT) CONSULTANTS  
UNTERNEHMENSBERATUNG CONSEIL DE DIRECTION

of London, c/o Postfach 1188, 8022 Zürich

48/24-d

**FIDES**

**sucht**

für die Planung, Organisation und Bauleitung von **Umbau- und Renovationsprojekten** (mehrheitlich Geschäfts- und Wohnhäuser) eine/en jüngere/en

## Bautechniker(in)

oder erfahrene(n)

## Bauzeichner(in)

Neben beruflicher Praxis erwarten wir die Fähigkeit, als Generalist(in) denken und handeln zu können. Aber auch die Gabe, das wesentliche Detail zu berücksichtigen und zu pflegen.

Reizt Sie eine selbständige, verantwortungsvolle Aufgabe in einem kleinen Team?

Unser Herr K. Wildeisen von der Abteilung Immobilienberatung, intern 573, freut sich auf einen ersten, telefonischen Kontakt mit Ihnen. Oder richten Sie Ihre schriftlichen Bewerbungsunterlagen direkt an unser Personalbüro.

**FIDES Treuhandgesellschaft**  
Hochhaus zur Palme, Bleicherweg 33  
Postfach 656, 8027 Zürich, Telefon 01 / 202 78 40

48/05-d



Wir suchen für unsere Abteilung Anwendungstechnik einen

## Ingenieur HTL

als Mitarbeiter der Fachrichtung Hochbau. Die anspruchsvollen Aufgaben auf dem Gebiet des Industriebaus erfordern

- fundierte Ausbildung als Ingenieur-Techniker HTL oder gleichwertiges Studium
- mehrjährige Berufserfahrung
- Eignung für Kontakte mit Kunden und Sinn für Teamarbeit

Wir setzen voraus, dass Sie Entwicklungs- und Beratungsaufgaben nach gründlicher Einführung selbständig behandeln und Ihre Tätigkeit sukzessive erweitern.

Bitte wenden Sie sich für einen ersten Kontakt schriftlich oder telefonisch an unseren Personaldienst.

**Schweizerische Aluminium AG**  
Buckhauserstrasse 11, 8048 Zürich  
Telefon 01 / 54 22 41, intern 4512

48/13-d

# STEINER

Wir suchen für unsere Architekturabteilung laufend tüchtige, engagierte Damen und Herren als

## Hochbauzeichner Hochbautechniker

für interessante und anspruchsvolle Aufgaben verschiedenster Art. Eventuell kommt auch Teilzeitbeschäftigung in Frage.

Bitte schreiben oder telefonieren Sie uns (Tel. 01/301 10 10, Herrn Christen verlangen), damit wir eine Besprechung vereinbaren und einander kennenlernen können. Wir freuen uns auf Ihren Bericht.

Karl Steiner AG, Generalunternehmung  
Hagenholzstrasse 60  
Postfach, 8050 Zürich  
Telefon 01 / 301 10 10

# STEINER

48/14-d

Ingenieurbüro im Oberwallis sucht

## Bauingenieur ETH oder HTL

**Tätigkeitsgebiet:** Tiefbau: - Abwasser  
- Strassen  
- Trinkwasser

Hochbau: - Kleine Bauten

**Wir wünschen:** Erfahrung in den obenerwähnten Gebieten (speziell Bauleitung für Abwasserkanäle).  
Sprache: Deutsch, wenn möglich auch Franz.

**Wir bieten:** - selbständige, interessante, abwechslungsreiche und verantwortungsvolle Tätigkeit  
- Dauerstelle  
- leistungsorientiertes Gehalt

Eintritt: sofort oder nach Übereinkunft.

Offerten mit detailliertem Lebenslauf und Gehaltsanspruch erwarten wir gerne unter Chiffre SIA 581 an IVA AG, Postfach, 8035 Zürich.

48/15-d

Ingenieurunternehmung mit Sitz im Aargau, spezialisiert in der Planung und Erstellung von Wasser- und Abwasserreinigungsanlagen im In- und Ausland, sucht zur Ergänzung des bestehenden Teams einen

## Abwasser-Ingenieur

Der Aufgabenkreis umfasst Projektierung, Ausführungsplanung und Betriebsaufnahme, teilweise im Rahmen von Generalunternehmertätigkeiten.

## Allrounder (Bau- oder Maschineningenieur)

mit mehrjähriger Erfahrung, Sprachkenntnissen und Bereitschaft zu gelegentlichen Auslandsaufenthalten senden bitte ihre Bewerbung mit den üblichen Beilagen (Lebenslauf, Foto, Zeugnissen und handschriftlichem Begleitschreiben) an den untenstehenden Beauftragten.

Eintritt sofort oder nach Übereinkunft.

## KASPAR HALDER

dipl. Psychologe und Berufsberater  
5000 Aarau, Bachstrasse 41  
Tel. 064 / 24 77 66



Volle Diskretion ist zugesichert.

48/02-d



L'ÉCOLE POLYTECHNIQUE FÉDÉRALE  
DE LAUSANNE

met au concours un poste de

## professeur de pédologie

pour son Département de génie rural et géomètre.

Délai d'inscription: 31 janvier 1981

Les personnes intéressées voudront bien demander le dossier de candidature à la:

**Direction Administrative de  
l'École Polytechnique Fédérale de Lausanne  
33, avenue de Cour, CH-1007 Lausanne.**

48/06-d

## Haus + Herd

suchen für verschiedene Regionen dynamische, verantwortungsbewusste, an selbständiges Arbeiten gewöhnte

## Bauberater

für die Bearbeitung der vielen Bauinteressenten für Einfamilienhäuser (und Mehrfamilienhäuser).

*Wir erwarten:*

ausgewiesene Verkaufserfahrung, Verhandlungstalent und bautechnische (Vor-)Kenntnisse.

*Wir bieten:*

überdurchschnittliche Verdienstmöglichkeiten (Erfolgshonorar mit Garantie), Einführung in den umfangreichen und anspruchsvollen Arbeitsbereich, vielseitige Verkaufsunterstützung und grosszügige Anstellungsbedingungen.

*Sie interessieren*

sich für eine dieser Vertrauensstellen? Dann wenden Sie sich schriftlich oder telefonisch an:

**Haus + Herd, Herzogenbuchsee**, Tel. 063 / 60 11 51  
für Gebiet Mittelland und Oberland

**Haus + Herd, Baden**, Telefon 056 / 22 49 01  
für Gebiet Aarau-Zürich

**Haus + Herd, Biel**, Telefon 032 / 42 10 42  
für Gebiet Kt. Neuenburg-Jura-Kt. Bern

47/33-c

## Generalunternehmung (Stadt Zürich)

sucht

## Sachbearbeiter Kalkulation

*Aufgaben:*

- Baubeschriebe und Pflichtenhefte
- Leistungsverzeichnisse und Massenauszüge
- Durchführen von Submissionen, Offertkontrollen, Preis- und Leistungsvergleichen, Bearbeiten von Vergebungsanträgen
- Kosten- und Massenberechnungen für GU-Offerten
- Kontrolle von Konstruktions- und Detailplänen

*Anforderungen:*

- Praxis Generalunternehmung

*Wir bieten:*

- interessante und vielseitige Tätigkeit
- zeitgemässe Anstellungsbedingungen mit guter Personalsorge

Interessenten bitten wir höflich um Einreichung ihrer Bewerbung unter Chiffre 4154 Za an Orell Füssli Werbe AG, Postfach, 8022 Zürich.

47/10-c



Infolge bevorstehender Pensionierung des bisherigen Amtsinhabers sucht das **Stadt Bauamt Aarau zur Führung des Werkhofes** (Personalbestand: 44 Mitarbeiter) mit seinen hauptsächlichsten Sparten Strassenunterhalt, -signalisation und -reinigung, Kanalisationsunterhalt, Abfuhrwesen, Altstoffsammlungen, Stadtgärtnerei (Anlagenunterhalt) und Schwimmbad einen

## Werkmeister

Entsprechend der vielseitigen und verantwortungsvollen Aufgabe verlangt das Amt des Werkmeisters eine solide Grundausbildung, z. B. als Maurer oder Strassenbauer sowie eine gründliche Weiterbildung, vorzüglich mit Diplomabschluss an der Bauschule Aarau oder durch einen gleichwertigen Lehrgang. Unerlässlich sind sodann eine mehrjährige Praxis in leitender Stellung einer mittleren bis grösseren Unternehmung der Baubranche, Geschick in der Führung von Mitarbeitern, Organisationstalent sowie Gewandtheit im mündlichen und schriftlichen Ausdruck. Idealalter: 34 bis 40 Jahre. Stellenantritt: Mai/Juni 1981.

**Handschriftliche** Bewerbungen sind zu richten an die Stadtverwaltung Aarau, Personalamt, Rathausgasse 1, 5000 Aarau. Die gleiche Amtsstelle gibt Ihnen auch weitere Auskünfte und stellt Ihnen ein Bewerbungsformular zu (Telefon 064 / 25 11 55).

**Anmeldefrist** bis 30. November 1980.

48/25-d

# WALO

Wir sind eine führende Bauunternehmung mit einem gesamtschweizerischen Tätigkeitsfeld. Für unsere bestens eingeführten Bauspezialitäten im Bereich **Unterhalt**, suchen wir einen initiativen, jüngeren

## Bauspezialisten

(Ingenieur HTL oder ähnliche Ausbildung)

Wenn Sie eine solche Ausbildung hinter sich haben, einige Jahre Unternehmungspraxis und Französischkenntnisse besitzen, so möchten wir Ihnen folgende selbständige Tätigkeiten anvertrauen:

- Bauaufsicht und Baubegleitung
- Neuentwicklungen im Bereich Unterhalt und Spezialbauverfahren

Arbeitsplatz: Schlieren und Einsatz in der ganzen Schweiz.

Fühlen Sie sich angesprochen. Dann senden Sie uns Ihre schriftliche Bewerbung.

**Walo Bertschinger Central AG/SA**

Personalabteilung  
Limmatstrasse 73, 8005 Zürich, Telefon 01 / 44 66 60

46/28-d

## Generalunternehmung

(Platz Zürich)

sucht versierten

## Bauleiter

für die Durchführung interessanter und anspruchsvoller Bauobjekte.

Bewerber mit praktischer Erfahrung sind höflich gebeten, ihre Kurzofferte unter Chiffre ofa 4155 Zb an Orell Füssli Werbe AG, Postfach, 8022 Zürich, einzureichen.

PS. Ihre Bewerbung wird streng vertraulich behandelt.

47/09-c

In unserem mittelgrossen Ingenieurbüro bieten wir einem erfahrenen

## dipl. Kulturingenieur ETH

eine sehr attraktive Position.

Falls Sie neben einer vielseitigen Praxis als Projektleiter in den Fachgebieten Wasserbau, Wasserversorgung und Melioration auch über eine grosse Initiative und Selbständigkeit, verbunden mit Freude an Organisations- und Führungsaufgaben verfügen, würden wir uns freuen, mit Ihnen in Kontakt treten zu dürfen. Die von uns gebotenen Anstellungsbedingungen entsprechen in jeder Weise den gestellten Aufgaben.



**EMCH + BERGER**  
dipl. Bauingenieure SIA  
z. Hd. Herrn K. Bay  
Frey-Herosé-Strasse 25  
5000 AARAU

48/29-d

## LANDIS & GYR

Unser Produktebereich Fernwirk- und Rundsteuertechnik baut den Verkauf für mikrorechnerbasierte

### Fernzählssysteme Datagyr

aus. Zur Unterstützung des Verkaufsteams suchen wir einen

## Projektierungs- und Verkaufingenieur

für die Bearbeitung des mittel-, nord- und osteuropäischen Marktes.

Einem Elektroingenieur HTL mit Englischkenntnissen bieten wir eine fachlich interessante und ausbaufähige Position.

Nach einer sorgfältigen Ausbildung auf dem Gebiet der Fernzählung und der Mikrorechnerstechnik erwartet Sie eine Stelle mit grosser Selbständigkeit und entsprechender Verantwortung und Kompetenz.

Sicher möchten Sie nähere Angaben über die Organisation und Aufgabe der Abteilung sowie über die Anstellungsbedingungen erhalten. Setzen Sie sich deshalb mit Herrn Dr. Riggenbach (Tel.-Direktwahl 042/24 36 33) in Verbindung, damit wir mit Ihnen ein Gespräch vereinbaren können. Wir freuen uns auf Ihren Anruf.

PBFR

**LGZ Landis & Gyr Zug AG**  
Personalabteilung, 6301 Zug

47/32-c

Für die Führung unseres Zweigbüros in Zürich suchen wir auf Frühjahr 1981

## dipl. Ingenieur ETH

oder

## Ingenieur HTL

für die Spezialgebiete Abwassersanierung (Kläranlagen), Wasserversorgung sowie allgemeiner Wasserbau..

*Wir erwarten:*

- eine gut fundierte Ausbildung
- einige Jahre Praxis auf den Spezialgebieten
- Selbständigkeit und Initiative
- Fähigkeit zur Führung von Mitarbeitern
- Kontaktfreude (Verkehr mit Behörden und Bauherrschaften)
- Verantwortungsgefühl und Freude an Akquisition

*Wir bieten:*

- grosse Selbständigkeit
- interessante Tätigkeit
- fortschrittliche Arbeitsbedingungen
- der Verantwortung entsprechendes Salär mit sehr gut ausgebauten Sozialleistungen
- angenehmes Betriebsklima

Ihre handschriftliche Bewerbung mit entsprechenden Unterlagen erwarten wir an Chiffre SIA 576 an IVA AG, Postfach, 8035 Zürich.

48/04-d

Gesucht als rechte Hand des Inhabers und Bürochefs für weitgehend selbständige Bearbeitung von interessanten Hoch- und Brückenbauten

## Bauingenieur

mit ETH-Abschluss oder qualifizierter Ingenieur HTL.

Ausbaufähige Dauerstelle mit abwechslungsreicher Arbeit in gutem Arbeitsklima. Eintritt nach Vereinbarung.

**J. Eberhard**, dipl. Bauingenieur ETH/SIA  
Furkastrasse 32, 3900 Brig, Telefon 028 / 23 22 03

48/10-d

Wir suchen einen jüngeren

## dipl. Bauingenieur ETH Verkehringenieur

für die Bearbeitung interessanter Projekte des öffentlichen und privaten Verkehrs.

Wenn Sie guten Teamgeist und ein kleines Büro schätzen, dann melden Sie sich bitte schriftlich oder telefonisch bei

Ingenieurbüro **J. Richter**  
Seestrasse 360, 8038 Zürich, Telefon 01 / 45 55 44

48/09-d

# AEBI SUCHT

für das Konstruktionsbüro (Entwicklung) einen

## Maschineningenieur ETH

zur Lösung anspruchsvoller technischer Probleme im Fahrzeug- und Landmaschinenbau. Erwünscht sind Ideenreichtum, Beharrlichkeit und wenn möglich Kenntnisse im Programmieren von technischen Berechnungen mit EDV.

Wir bieten einen entwicklungsfähigen und vielseitigen Posten mit fortschrittlichen Arbeitsbedingungen, eigenes Betriebsrestaurant und individuelle Arbeitszeit.

Senden Sie Ihre Bewerbung an

**Aebi & Co AG**, Maschinenfabrik  
3400 Burgdorf, Telefon 034 / 21 61 21

48/26-d

Für eine Grossbaustelle im Aargau suchen wir einen

## Bauführer

mit Erfahrung und der entsprechenden Ausbildung im Hochbau. Initiative, selbständige Persönlichkeit mit dem nötigen Durchsetzungsvermögen erhält den Vorrang.

Wir bieten Leistungslohn, Pensionskasse, evtl. PW.

Für nähere Angaben und zur Vereinbarung eines Termines für eine persönliche Besprechung rufen Sie uns bitte an und verlangen Herrn Gross persönlich.

**Arthur Gross AG**  
Schulthessallee 7, 5200 Brugg, Telefon 056 / 41 74 51

47/28-c

## Jenatsch + Hegland dipl. Ingenieure ETH/SIA

Wir suchen je einen

## Bauingenieur HTL Eisenbetonzeichner(in)

für die Bearbeitung interessanter Projekte. Falls Sie sich für die Mitarbeit in einem modern geführten Büro interessieren, melden Sie sich bei

Ingenieurbüro  
**Jenatsch + Hegland**, Bahnhofplatz 8, 7000 Chur  
Telefon Chur 081 / 22 71 33 oder St. Moritz 082 / 3 54 77

48/17-d

Wir suchen auf Anfang 1981 oder nach Vereinbarung für die selbständige Bearbeitung von Projekt- und Ausführungsplänen

## Eisenbetonzeichner(in)

(evtl. stud. Ing. AT)

sowie

## Hochbauzeichner(in)

(evtl. Teilzeitarbeit möglich)

**M. Rizzoli**, dipl. Bauingenieur ETH/SIA  
Asylstrasse 81, 8032 Zürich, Telefon 01 / 69 04 50

48/31-d

Zur Ergänzung unseres Teams suchen wir in unser Büro in Kilchberg ZH auf Frühjahr 1981 einen jungen, initiativen

## dipl. Ingenieur ETH oder Ingenieur HTL

mit einigen Jahren Praxis auf den Gebieten des allgemeinen Wasserbaues, insbesondere der Wasserversorgung und Abwasserreinigung.

Bei uns finden Sie ein interessantes und vielseitiges Aufgabengebiet, der Leistung entsprechendes Honorar mit sehr gut ausgebauten Sozialleistungen sowie ein angenehmes Arbeitsklima.

Gerne erwarten wir Ihre Bewerbung mit den entsprechenden Unterlagen.

**Desserich + Funk**, dipl. Bauingenieure, ETH/SIA  
Langensandstrasse 74, 6005 Luzern

48/30-d

Wir suchen per sofort oder nach Übereinkunft für unsere Büros in Zürich und Uster

## Tiefbauzeichner(in) und Eisenbetonzeichner

für die selbständige Bearbeitung interessanter Aufgaben auf dem Gebiet der Abwasserreinigung und -filtration sowie des allgemeinen Hoch- und Tiefbaus.

Sie finden bei uns ein angenehmes Arbeitsklima und fortschrittliche Anstellungsbedingungen.

Gerne erwarten wir Ihre Bewerbungsunterlagen oder Ihren Anruf.

**A. W. Schmid**, dipl. Ingenieur ETH/SIA  
Bahnhofquai 15, 8001 Zürich, Telefon 01 / 211 32 14  
Poststrasse 10, 8610 Uster, Telefon 01 / 940 71 42

47/19-c

Für die Detailbearbeitung, bis inkl. Bauführung, interessanter Wohn- und Geschäftsbauten, suchen wir versierten

## Bautechniker

**Chris Derungs**, Arch. FSAI/SIA/SWB, **Ruedi Achleitner**, Arch. FSAI, Rosenbergstrasse 31, 6300 Zug, Tel. 042 / 21 33 84

48/21-d

Architekturbüro in Zug sucht für die Bearbeitung interessanter Bauobjekte mit überdurchschnittlichen Ansprüchen einen versierten und initiativen

## Entwurfsarchitekten

Wir bieten Ihnen fortschrittliche Arbeits- und Anstellungsbedingungen sowie anspruchsvolle Bauaufgaben.

Offerten unter Chiffre SIA 580 an IVA AG, Postfach, 8035 Zürich.

48/23-d

Wir suchen einen jüngeren, qualifizierten

## Architekten HTL (Hochbautechniker)

für die Bearbeitung von Werk- und Detailplänen, Innenraumgestaltung und Devisierung von grösseren öffentlichen Bauvorhaben (vor allem Spitalbauten).

Eintritt: Januar 1981 oder nach Übereinkunft.

**Rob. Landolt**, dipl. Architekt BSA/SIA  
**Kurt Landolt**, dipl. Architekt ETH/SIA/STV  
Minervastrasse 114, 8032 Zürich, Telefon 01 / 47 80 88

48/11-d

Gesucht

## Architekt oder Hochbauzeichner

für tatkräftige Unterstützung und Mithilfe im Aufbau unseres kleinen Büros. Eventuelle spätere Teilhaberschaft möglich.

Ihr Anruf oder Ihre Bewerbung erreicht uns

Arch.-Designerbüro **C. Heer**  
Oberdorfstrasse 10, 8800 Thalwil, Telefon 01 / 720 91 15

48/18-d

Als Ergänzung unseres Teams suchen wir

## Eisenbetonzeichner/Konstrukteur Tiefbauzeichner

für die Bearbeitung interessanter Projekte im Hoch- und Tiefbau. Bei Eignung besteht die Möglichkeit zur Einarbeitung in statische Probleme sowie in die Computertechnik. Ein angenehmer Arbeitsplatz in unseren modernen Büros ist selbstverständlich.

Anfragen an Ing.-Büro **H.U. Peter**  
Oerlikonerstrasse 47, 8057 Zürich, Telefon 01 / 312 76 60/61

47/29-c

Wir suchen zur Ergänzung unseres Teams einen

## Hochbauzeichner

**Chris Derungs**, Arch. FSAI/SIA/SWB, **Ruedi Achleitner**, Arch. FSAI, Rosenbergstrasse 31, 6300 Zug, Telefon 042 / 21 33 84

48/22-d

## Stellengesuche

### Junger Bauingenieur HTL sucht Auslandstelle

in Unternehmung oder Ingenieurbüro. D/E/F. Erfahrung in Projektierung. Keine Praxis als Bauführer.

Offerten unter Chiffre SIA 563 an IVA AG, Postfach, 8035 Zürich.

46/32-b

### Dipl. Architekt ETH/SIA

43j., umfassende Erfahrung im In- und Ausland in Planung und Bauausführung; besondere Fähigkeiten in Koordination und Führung. Sprachen D, E, F, sucht Stelle in Bauunternehmung, Generalunternehmung oder Generalplanungsfirma ab Frühjahr 1981.

Angebote unter Chiffre SIA 572 an IVA AG, Postfach, 8035 Zürich.

Technischer Zeichner mit Erfahrung im Strassenbauwesen sucht Stelle als

### Vermessungsgehilfe

Eintritt nach Übereinkunft.

Offerten unter Chiffre 44-355 593 an Publicitas, 8021 Zürich.



## Tiefbautechniker

37, Ausbildung in Richtung Wasserbau, mit Erfahrung in Projektierung im Strassenbau, NDS Raumplanung, sucht Stelle in Ingenieurbüro. Basel und Umgebung bevorzugt.

Offerten unter Chiffre C 03-355 562 an Publicitas, 4010 Basel.

48/12-d

## Dipl. Bauingenieur ETH

44, mit Erfahrung vorwiegend auf dem Gebiet des konstruktiven Ingenieurbaus (Industrie-, Hoch- und Brückenbau) sucht interessante und verantwortungsvolle Stelle in Ingenieurbüro, evtl. Verwaltung. Region Zürich.

Anfragen unter Chiffre SIA 577 an IVA AG, Postfach, 8035 Zürich.

## Dipl. Bauingenieur ETH

27, mit Vertiefungsrichtung Wasserwirtschaft, Grund- und Strassenbau, sucht Anstellung auf dem Gebiet Abwassertechnik in mittlerem Ingenieurbüro.

Offerten erbeten unter Chiffre SIA 578 an IVA AG, Postfach, 8035 Zürich.

## Ingenieur HTL

mit Praxis in Statik, Hoch- und Industriebau, sucht Stelle (oder Aufträge).

Offerten bitte unter Chiffre SIA 582 an IVA AG, Postfach, 8035 Zürich.

## Architekt HTL

(26) mit mehrjähriger Erfahrung im Industriebau sucht auf Frühjahr 81 neue, interessante Tätigkeit im In- oder Ausland. Sprachen D, I, F, E.

Offerten bitte unter Chiffre SIA 579 an IVA AG, Postfach, 8035 Zürich.

## Dipl. Kulturingenieur ETH

31, mit Geometerpatent, sucht Stelle im Raume Zürich und Umgebung. Ist bereit, Arbeiten im Ausland zu übernehmen. Erfahrungen in Grundbuch- und Bauvermessung, Quartierplanung, Strassenbau, Güterzusammenlegung

Offerten bitte unter Chiffre SIA 574 an IVA AG, Postfach, 8035 Zürich.

## Diverses

Günstig abzugeben an Ingenieur- oder Geometerbüro

## Computer Olivetti P 652

inkl. Periphergeräte und Programme

Die Programmbibliothek umfasst u. a.:

- Durchlaufplatte
- Büroadministration gem. SIA
- Durchlaufträger m. Bemessung
- Buchhaltung
- TWP
- ebener Rahmen
- VSS-NPK
- Querschnittsbemessung
- Strassenbauprogramm
- Schiefe Biegung

Interessenten melden sich bitte unter Tel. 031/45 41 25

48/08-d

Bauunternehmen sucht Zusammenarbeit mit

## Architektur- oder Ingenieurbüro

für Projektierungsarbeiten. Als Gegenleistung wünscht man die Hoch- oder Tiefbau-Arbeiten auszuführen.

Die Region Lugano wird bevorzugt.

Zuschriften unter Chiffre 24-W900958 an Publicitas, 6901 Lugano

48/20-d

Büro für Bauleitungen und Architektur übernimmt

## Bauleitungen Architekturaufträge GU-Aufträge

Versiertes Team steht zur Verfügung.

**Büro P. Bissig + H. Sollberger**

Bachtelstrasse 71, 8400 Winterthur, Telefon 052 / 23 54 86

44/23-i

## Architektur-Zeichnungsbüro

übernimmt Teilleistungen, wie Projektierungen, Planbearbeitungen sowie Arbeiten für Präsentationszwecke. Ebenfalls kleinere Bauvorhaben.

Ihr Anruf erreicht uns unter Telefon 01 / 720 91 15

48/19-d

## HP-85

**Ausgereifte Programme für den Ingenieur**

- Absolut beliebige Durchlaufträger, ebene Stockwerkrahmen und ebene oder räumliche Fachwerke
- Bruchmomente, Eisenlisten u. a. m.

Unsere Programme sind umfassend dokumentiert.

Zudem gewähren wir eine Programmgarantie von 6 Monaten sowie ein Rückgaberecht innert 3 Tagen.

Verlangen Sie Unterlagen.

**Ingenieur- und Planungsbüro Rony Dahinden**

dipl. Ingenieur ETH/SIA, 8370 Sirnach, Telefon 073 / 26 39 22

44/19-i

**Unsere Referenz -  
30 Jahre Erfahrung  
Fenster und Klimafassaden**  
**Constral AG**  
8570 Weinfelden  
Tel. 072 22 55 55

## ATELIER FÜR PERSPEKTIVEN

GENAU KONSTRUIERTE PERSPEKTIVEN

SCHWARZWEISS / FARBIG  
FÜR HELLRAUMPROJEKTION  
FÜR BAUTAFELN / PLAKATE

ALS FOTOMONTAGEN  
INSERATE / FACHBÜCHER  
FÜR PROSPEKTE

DAVID-HESS-WEG 14, 8038 ZÜRICH, TEL. 01 / 45 29 49

## Profitieren Sie

### Unsere Erfahrung zu Ihrem Vorteil

Wir bauen für Sie in  
Aluminium und Stahl.

- Tragkonstruktionen und Hallenbauten für Industrie und Gewerbe
- Treppen und Tore
- Schaufenster und Türen
- Fenster und Fassaden
- Notstromanlagen

Heinz **SENN** AG

Bernstrasse 9, Tel. 062/41 3444  
4665 Oftringen, Telex 68901

# isolit

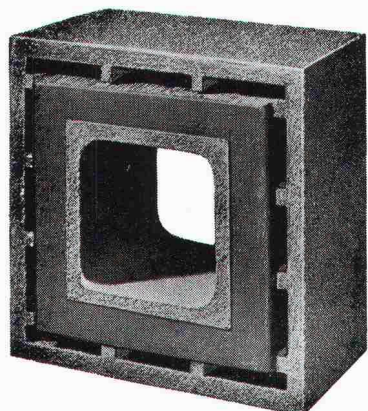

# «ff»

## Rauchkamine feuerfest

### Querschnitte

16/16  
20/20  
25/25  
30/30  
35/35  
40/40  
50/50

ab Kaminfuss  
bis min. 2 m  
über Rauchrohr-  
Einmündung,  
und Fortsetzung  
mit unserem bewährten  
ISOLIT-Normaltyp  
bis zum Kaminende.  
(Alleinhersteller)

**Kamin-Werk Allschwil, 4123 Allschwil 1**  
Tel. 061/63 05 52

# WASSER-EINBRUCH

Mehr als 1½ Jahrzehnte erfolgreich mit KT-72-Injektionen

Die Arbeiten werden von uns mit Garantie ausgeführt. Wir sind gerne bereit, Ihnen eine unverbindliche Offerte zu unterbreiten. Auch Ihren Schaden beheben wir zu Ihrer vollen Zufriedenheit.

Grundwasserbauten Tiefgaragen  
A-Werke Kellerräume  
Staudämme LS-Räume  
Kanalisationen Tankräume  
Tunnels usw. Altbauten



**KUNSTSTOFF-TECHNIK, Aktiengesellschaft Himmler, Spitalstrasse 74,  
8952 Schlieren, Telefon 01 / 730 20 20 / 21**

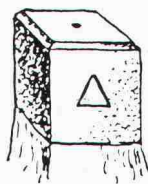

Wir liefern:  
Granit-Marchsteine  
Polygon-Steine  
Triangulations-Steine  
sämtlicher Grössen

Eigener Steinbruchbetrieb  
Eigenes Verarbeitungswerk

**GRANITECH AG MÜNSINGEN**

3110 Münsingen Telefon 031 92 45 45

## Fixit 60-der mit der größten Fertig- putz-Erfahrung.



# FIXIT®

Informationen und Beratung  
Franz Haniel AG Basel  
Beratung und Verkauf Büro Weiach  
8433 Weiach, Telefon 01/8 58 26 61

# OZALID

...und was hinter diesem guten Namen steht:  
 das umfassende Angebot an Lichtpausgeräten für jeden Anspruch,  
 für jede Betriebsgrösse – inklusive Papier, inklusive Zusatzgeräte,  
 inklusive Service – zu Preisen, die auch bei Licht besehen  
 noch günstig sind.

**Heliostar 2**  
 speziell für Kleinbetriebe

**Heliostar 4**  
 entwickelt für  
 mittlere Betriebe

**Regma A 130**  
 die wirtschaftliche  
 Lichtpausmaschine  
 für grössere Betriebe

**Regma A 150, A 170**  
 Lichtpauskombinationen für  
 höchste Leistung

**Bodan Schneidegeräte**  
 verschiedene Ausführungen,  
 verschiedene Schnittlängen

## OZALID

**denn jedes Licht hat seine Quelle**

OZALID AG  
 Herostrasse 7  
 8048 Zürich  
 Telefon 01/62 71 71