

Objektyp: **Advertising**

Zeitschrift: **Schweizerische Bauzeitung**

Band (Jahr): **80 (1962)**

Heft 26

PDF erstellt am: **21.09.2024**

Nutzungsbedingungen

Die ETH-Bibliothek ist Anbieterin der digitalisierten Zeitschriften. Sie besitzt keine Urheberrechte an den Inhalten der Zeitschriften. Die Rechte liegen in der Regel bei den Herausgebern.

Die auf der Plattform e-periodica veröffentlichten Dokumente stehen für nicht-kommerzielle Zwecke in Lehre und Forschung sowie für die private Nutzung frei zur Verfügung. Einzelne Dateien oder Ausdrucke aus diesem Angebot können zusammen mit diesen Nutzungsbedingungen und den korrekten Herkunftsbezeichnungen weitergegeben werden.

Das Veröffentlichen von Bildern in Print- und Online-Publikationen ist nur mit vorheriger Genehmigung der Rechteinhaber erlaubt. Die systematische Speicherung von Teilen des elektronischen Angebots auf anderen Servern bedarf ebenfalls des schriftlichen Einverständnisses der Rechteinhaber.

Haftungsausschluss

Alle Angaben erfolgen ohne Gewähr für Vollständigkeit oder Richtigkeit. Es wird keine Haftung übernommen für Schäden durch die Verwendung von Informationen aus diesem Online-Angebot oder durch das Fehlen von Informationen. Dies gilt auch für Inhalte Dritter, die über dieses Angebot zugänglich sind.



und widerstandsfähig sind Suwide-Wandbekleidungen aus PVC-Plastic. Kein Vergilben und Ersticken — 100% lichtbeständig. Auch nach Jahren hinterlassen Bilder und Möbel keine Spuren. Ein Versuch lohnt sich in jedem Haus!

SUWIDE

PVC-Wandbekleidung mit Textiltrückseite — 130 cm breit, 70 Farben. Walcovil — gleiches Fabrikat auf Papiergrundlage — 70 cm breit. Kollektionen durch Tapetenhändler des VST oder Gebr. Winter & Co., Basel.

Unsere seit 15 Jahren hergestellten
**querdehnungs-unempfindlichen
Dehnmess-Streifen**

ergeben
genaueste Messwerte

mit unserem
TEPIC-INDICATOR IT 1

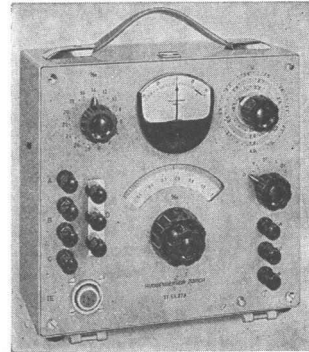

Volltransistor. Präzisions-Messbrücke



**PHYSIK. INSTR. HUGGENBERGER
ZÜRICH 10/49** Ackersteinstrasse

(Wir suchen tüchtige Verkaufsvertreter)

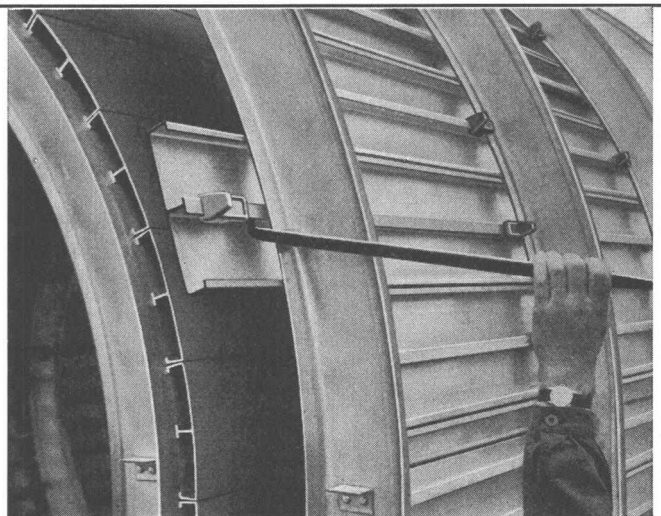

Unser im In- und Ausland patentiertes

Leichtbau-Konstruktionsprinzip

mit seinen universellen Standardteilen Planke (Murali), Spant und Schiebekeil aus Leichtmetall, erhöht die Wirtschaftlichkeit auf allen Bauplätzen.

Schalungen aller Art
Gerüste und Laufstege
Wasserrinnen

Tragende Flächen-
gebilde
Bauinstallationen
Schutzwände usw.

ALB. AEBERLI, Albisstrasse 62, **ZÜRICH 38**
Telephon 051 / 45 13 28

... dä ghört mim Vatter...



Riz à Porta

Bubenstolz... und doch nicht so ganz unberechtigt. Der Ingersoll ist sozusagen Familientradition. Schon Grossvater lobte seinen Ingersoll. Und jetzt hat der Vater einen neuen Gyro-Flo. Er ist zufrieden mit ihm und auch ein bisschen stolz, nicht irgendeinen Kompressor,

sondern den Ingersoll zu besitzen. Sogar sein Bub weiss, dass Ingersoll-Qualität in der Branche etwas Besonderes bedeutet, so etwa wie Rolls-Royce für Automobile. Ob Kompressor, Bohrwagen, Bohr- oder Abbauhammer — INGERSOLL hält ein Menschenleben aus.

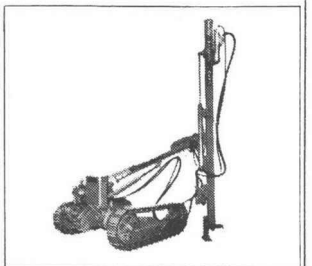
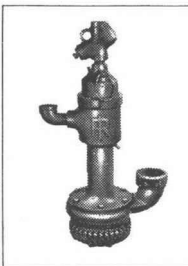
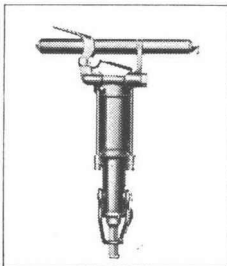
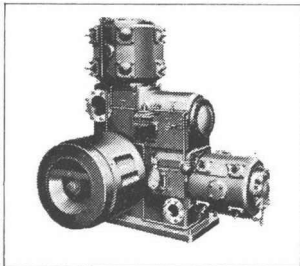
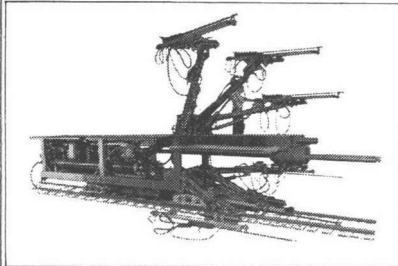

Ingersoll

Robert Aebi AG Zürich 1 Uraniastrasse 31-33 Telephone 051 231750

Man fährt gut mit **M·A·N**

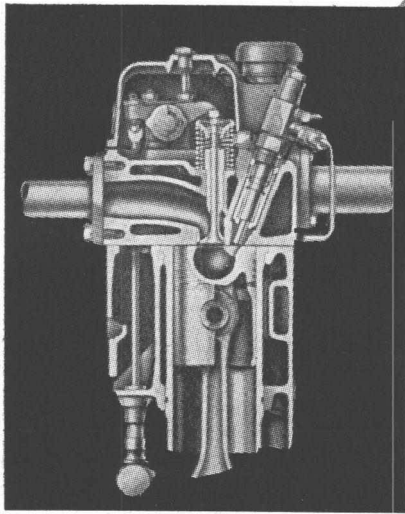

Das von M.A.N. entwickelte M-Verfahren, als sogenanntes Mittenkugel-Brennverfahren zeigt uns dieser Schnitt mit der im Kolben eingelassenen kugelförmigen Vertiefung.

M·A·N Typen

415, 635, 770, 1070, 10210, 2170
Dreiseitenkipper mit oder
ohne Allradantrieb, Frontlenker,
Sattelzugwagen und Chassis für
Spezialaufbauten

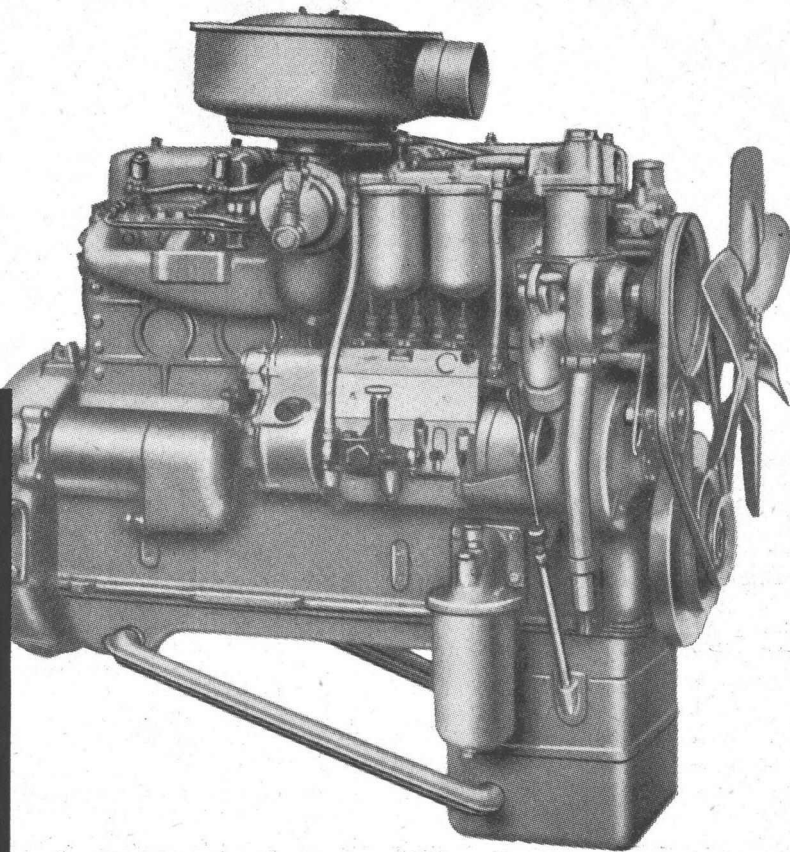
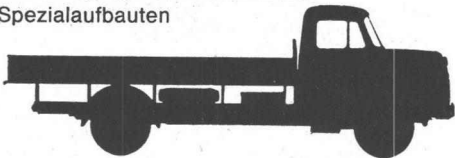

Ein gesundes Herz – der M.A.N. *M*-Motor

Das Verbrennungsverfahren des M-Motors ist ein bahnbrechender Fortschritt im Diesel-Motorenbau. Beim *M*-Verfahren hat der im Kolben eingelassene Verbrennungsraum eine halbkugelige Form. Zusammen mit den betriebssicheren Düsen ergibt sich ein weicherer Verbrennungsablauf – also geräuscharmer Lauf, geringe Wärme-Entwicklung bei elastischer Motorenleistung. Wir geben Ihnen gerne nähere Auskunft über alle technischen Details der M.A.N. *M*-Motoren.

AUS DER ÄLTESTEN DIESELMOTORENFABRIK DER WELT

Generalvertretung für die ganze Schweiz

ALFAG

Ersatzteillager Service
und modernste Reparaturwerkstätte

Aktiengesellschaft für Fahrzeuge
Schlieren-Zürich Bernstrasse 33
Tel. 051 986161 Telegr. Manalfag

⊗

**Holzschäden
vermeiden**

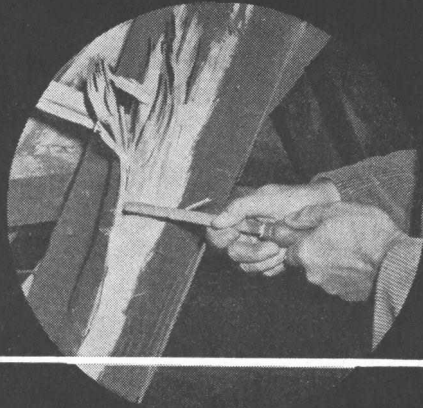

Auch beim Holzschutz ist Vorbeugen besser als Heilen. Wer Holz verbaut, das nicht imprägniert ist, muß später Kosten und Ärger in Kauf nehmen, um Hausbockschäden sanieren zu lassen. Es ist wirtschaftlicher, vorbeugend zu imprägnieren mit den in aller Welt bewährten XYLAMON-Holzschutzmitteln
Beratung und Lieferung:

scheller AG zürich

Postfach Zürich 1 · Telephon (051) 326860

XYLAMON

HÄLT HOLZ GESUND

Durisol

**-Mauerwerk, -Aussenwand-
und -Dachplatten**

die bewährten Bauweisen

DURISOL AG. für Leichtbaustoffe Dietikon ZH

Telefon 051 / 88 69 81

**Siemens
Antennen**

für

Radio und Fernsehen

Radio — Television

N. Staeger Thalwil - Richterswil

Tel. 92 13 62

Tel. 96 08 28

Einzel- und Gemein-
schaftsanlagen

Beste Ausführungen
mit Garantie

Vorteilhafte Preise

Verlangen Sie
Offerten und
Referenzen

MAXILON

Die gedlegenen MAXILON-Möbelstoffe — licht- und mottenecht, nicht schmutzempfindlich — erhalten Sie in jeder beliebigen Farbe. Verlangen Sie Muster und Referenzliste beim Hersteller:

STOFFE FÜR POLSTERSTÜHLE

Ein Schweizer Qualitätserzeugnis für höchste Ansprüche, seit 10 Jahren bewährt in Hotels, Restaurants, Tea-Rooms, Büros, Sälen, Sitzungszimmern usw.

SIGG AG ZÜRICH

SUSENBERGSTR. 182 POSTFACH ZÜRICH 44 TEL. 051/28 19 77

beton ag

liefert und montiert
vorfabrizierte Beton-
konstruktionsteile wie
Stützen, Träger, Binder
sowie auch ganze Objekte

BETON AG VILLMERGEN ☎ 057 6 33 11

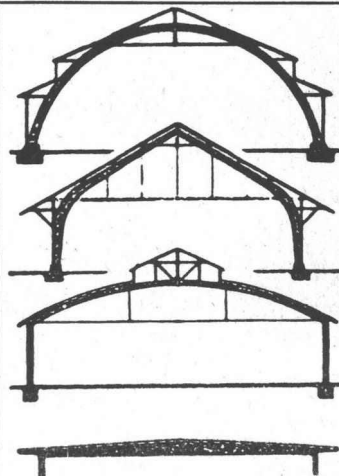

**B. ZÖLLIG
SÖHNE**

Holz-Konstruktionen

ARBON

Spezialität:

**AUSFÜHRUNG in der
HETZERBAUWEISE**

FÜR LAGER-, TURN- UND
FABRIKHALLEN

LEHRGERÜSTE UND
KIRCHEN

RISSFESTE SÄULEN



Bautenschutz

Grundwasser- u. Flachdachisolierungen, Abdichtungen

Frank Isolierungen AG

Manessestr. 6, Zürich 3, Tel. (051) 25 67 92/93

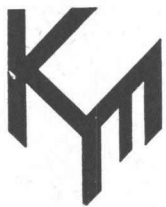

Architekturmodelle

aus Holz, exakter und gediegener,
liefert kurzfristig und preiswert

KREBSER-MODELLBAU

Effretikon-ZH Tel. (052) 3 20 16

31.06

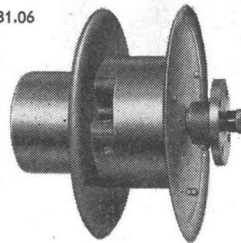

Federkabeltrommel Typ F

Federkabeltrommel Typ AFM

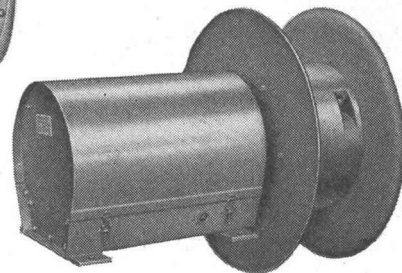

KABELTROMMELN BISCHOFF & HENSEL

mit Feder-, Gegengewichts-, Fahrwerks-
oder Motorantrieb
Nachlaufkabeltrommeln und Leitungs-
raupen

Verlangen Sie bitte unsere ausführli-
chen Unterlagen

SAUBER + GISIN AG Zürich 8
Höschgasse 45 Telefon 051 34 80 80

SAUBER + GISIN

Kein Grossfeuer

bei rechtzeitiger
Feuermeldung
und Feuerbekämpfung

Feuermeldeanlagen
Kohlensäure-Löschanlagen
Luftschaum-Löschanlagen
Wassersprinkler-Anlagen

FEGA-WERK

ZÜRICH Albisriederstr. 190 Tel. (051) 52 00 77



FEDRA OEKONOM



Bezug durch: **FEDRA GmbH**, Postfach 175, Zürich 59
Tel. 45 92 80

für den Architekten, Ingenieur
und Zeichner entwickelt.
Fr. 3.50 pro Stück

ACROW- Wallform — die vollkommene Stahlschalung

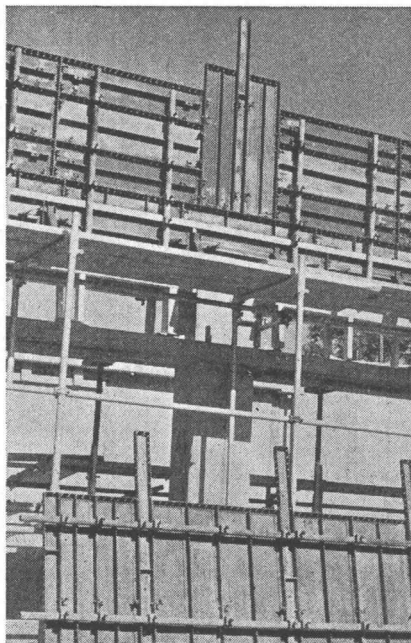
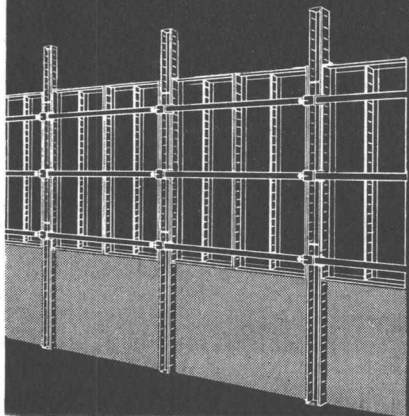

Universal
anpassungsfähig:
Vollschalung
Kletterschalung
Gleitschalung
usw.

ACROW
CONSTRUVIT S.A.

ACROW-
Construvit SA Lyss
Tel. 032/85405-06

STS

**Schweiz. Technische Stellenvermittlung
Service Technique Suisse de placement
Servizio Technico Svizzero di collocamento
Swiss Technical Service of employment**

Zürich, Lutherstr. 14, Tel. 23 54 26. Telegr. STSINGENIEUR ZÜRICH.
Für Stellensuchende Einschreibgebühr 3 Fr. für 3 Monate. Bewerber wollen Anmeldebogen verlangen. *Auskunft* über offene Stellen und *Weiterleitung* von Offerten erfolgt *nur gegenüber Eingeschriebenen*.

INDUSTRIE-ABTEILUNG :

- 103 **Chimiste diplômé**, ayant de pratique de laboratoire pour analyser des produits végétaux, huile, palmistes, caoutchouc, copal, bois, textiles, pour certifier les poids et la qualité et pour rechercher les causes d'avarie. Apte à surveiller les travaux des indigènes. Contrat 30 mois, Après 5 mois des vacances en Europe. Société Suisse de Surveillance à Léopoldville en Congo belge.
- 111 **Jeunes ingénieurs** dans les domaines de la construction électrique ou mécanique, Grande entreprise industrielle en France-Est. Offres en français sur papier avion du S. T. S.
- 125 **Dipl. Elektroingenieur** evtl. **Elektrotechniker** mit Praxis, möglichst im elektronischen Gerätebau für Entwicklung, Konstruktion, Fabrikation, Beratung und Verkauf als Generalvertreter. Sprachen: deutsch und französisch, Genf.
- 151 **Maschinentechniker** mit Praxis in Projekt und Ausführung von Kühlanlagen, Ferner **Zeichner** der Maschinen- oder Heizungsbranche, Zürich.
- 153 **Elektroingenieur** oder **-techniker** Fachrichtung Schwachstrom. Einer mit Praxis in Elektronik oder Messtechnik evtl. Werkzeugmaschinen-Steuerungen für Entwicklungsarbeiten im Labor und einer mit Praxis in Herstellung elektronischer Geräte als Fabrikationsleiter einer Abteilung mit 120 Personen Belegschaft, Fabrik elektr. Apparate, Nähe Zürich.
- 155 **Maschinenzeichner** mit etwas Praxis, für Papiermaschinenanlagen. Englischkenntnisse erw. Internat. Verkaufsorganisation in Zürich.

371 **Techniker** mit Konstruktionspraxis für wäremtechn. Apparatebau. Ferner **Zeichner** mit Praxis für Lüftungs- und Klimaanlage, Fabrik Zürich.

BAU-ABTEILUNG :

- 157 **Chemiker** mit Laborpraxis in Textilchemie für analytische Arbeiten im Labor und Qualitätskontrolle der Fertigprodukte im Betrieb, Textilwarenfabrik Südschweiz.
- 159 **Jüngerer Maschinentechniker** oder **-zeichner** mit Praxis, möglichst im Apparate- und Behälterbau für chemische Industrie für Tätigkeit im techn. Büro, Fremdsprachenkenntnisse erwünscht, Konstruktionswerkstätte Nordwestschweiz.
- 188 **Hochbauzeichner** mit Praxis, Grosse Handelsgesellschaft Zürich.
- 212 **Jüngerer Hochbautechniker** oder **-zeichner** mit Praxis, selbständig. Arch.-Büro Genf.
- 228 **Architekt** mit Praxis. Bevorzugt Bewerber, der sich für Dauerstelle interessiert. Arch.-Büro Basel.
- 258 **Eisenbetontechniker** mit Praxis, als Teilhaber. Kleineres Ing.-Büro Nordwestschweiz.
- 264 **Tiefbautechniker** oder **-zeichner** mit Praxis, für Wasserversorgungen u. Kläranlagen, evtl. **Eisenbetontechniker** oder **-zeichner**. Ing.-Büro Zürich.
- 270 **Tiefbau- oder Vermessungszeichner** oder **-zeichnerin**, für die Projektierung von Waldstrassen und andere forstwirtschaftl. Aufgaben. Ing.-Büro Kt. Solothurn.
- 276 **Hochbautechniker** oder **-zeichner** mit Praxis. Arch.-Büro Zürich.
- 290 **Tiefbautechniker** und **Tiefbauzeichner** mit Praxis, für Kanalisationen u. Abwasserreinigungsanlagen. Kleineres Ing.-Büro Zürich.
- 314 **Dipl. Architekt** mit Praxis für Entwurf und Ausführung. Ferner 1 **Hochbauzeichner**, Ferner 1 **Hochbauführer** mit mehrjähriger Praxis, selbständig in örtlicher Bauleitung, Ausmass und Abrechnung. Arch.-Büro grosse Ortschaft rechtes Zürichseeufer.
- 316 **Hochbautechniker** oder **-zeichner**, möglichst mit etwas Praxis, für Büro, bei Eignung auch Bauleitungen. Arch.-Büro Nähe Baden.
- 318 **Junger Hochbauzeichner** für Büro. Arch.-Büro Nähe Zürich.
- 320 **Eisenbetontechniker** oder **-zeichner**, mit Praxis. Ing.-Büro Basel.

TERRASSENBELÄGE · FLACHDÄCHER · GRUNDWASSER-ISOLIERUNGEN**Asphalt-Emulsion AG Zürich**

Löwenstrasse 40

Tel. (051) 25 88 66

AEZ**Hochbauzeichner**

zur Bearbeitung interessanter Bauaufgaben gesucht. Tüchtiger initiativer Bewerber, welcher Wert darauf legt, in einem modernen Arbeitsteam mitzuarbeiten, ist gebeten, eine Offerte mit detaillierten Angaben über die bisherige Tätigkeit zu richten an Postfach 157, Basel 2.

Junger

dipl. Bauingenieur ETH

z. Zt. in Nordamerika, sucht Stelle in Büro oder Unternehmung auf Nov. 62. Spezielle Erfahrung in Verkehrsplanung, Strassenprojektierung und Strassenbau. Offerten erbeten unter Chiffre ZP 1160 an Mosse-Annoncen, Zürich 23.

Gesucht per sofort oder nach Uebereinkunft als weitere Mitarbeiter

**Hochbautechniker —
Hochbauzeichner**

für interessante und grössere Bauaufgaben aller Art.

Bedingung ist mehrjährige Erfahrung. Geboten wird gute Honorierung, Dauerstelle, Versicherung und 5-Tage-Woche.

A. Kellermüller, Arch. BSA/S. I. A., Turnerstr. 1, Winterthur, Tel. 052/2 18 60.

Bureauchef in Architekturbureau

mittlerer Grösse nach Basel gesucht.

Bewerber mittleren Alters, welcher in allen einschlägigen Arbeiten versiert ist, organisatorisches Talent besitzt, um einer Arbeitsgruppe vorzustehen, Verhandlungen mit Bauherrschaften und Behörden anstandslos führen kann, ist gebeten, eine detaillierte Offerte unter Angaben der bisherigen Tätigkeit sowie mit allen Zeugniskopien und Bild zu richten an Postfach 157, Basel 2.



H. Wolfermann-Nägeli
Metallbau und Profildresswerk
Zürich 9/48
Mürtschenstrasse 16 Tel. (051) 52 44 12

Metallfüzargen
Fensterbänke
Abkantprofile
Prospekte auf Verlangen

Gesucht nach Zürich in kleineres Ing.-Bureau

Eisenbetontechniker (oder Zeichner)

H. Schoch, Feldeggstrasse 35, Zürich 8,
Tel.: Büro 34 64 22, privat 90 33 89.

Ingenieurbureau Nähe Zürich sucht

dipl. Bauingenieur

sowie

Eisenbetontechniker

für interessante Bauaufgaben.

W. Brunner, dipl. Ing. ETH/S. I. A., Dietikon,
Tel. 051/88 86 46.

EWZ

Wir suchen für unsere Abteilung Netzbetrieb einen jüngeren

Bautechniker- Tiefbautechniker

mit Diplom eines schweizerischen Technikums, Eignung für den Verkehr mit Behörden und Privaten sowie praktischer Tätigkeit auf Büro und Bauplatz.

Handschriftliche Bewerbungen von Schweizer Bürgern sind mit Beilage von Lebenslauf, Zeugnisabschriften und Photo erbeten an das

Elektrizitätswerk der Stadt Zürich
Postfach Zürich 23 — Telefon 051/23 17 00.

Einwohnergemeinde Interlaken **Stellenausschreibung**

Infolge Rücktrittes des bisherigen Funktionärs wird die Stelle eines

Bauinspektors

zur Wiederbesetzung ausgeschrieben.

Aufgabenkreis: Leitung der Bauverwaltung; Ueberwachung der öffentlichen und privaten Bautätigkeit in der Gemeinde; Planung und Projektierung; Mitwirkung in der Liegenschaftsverwaltung.

Anforderungen: Diplomierter Baufachmann mit mehrjähriger Praxis; Eignung zum Vorgesetzten; Sinn für Zusammenarbeit; Fähigkeit zu speditivem und rationellem Arbeiten; Gewandtheit im Verkehr mit Behörden und Publikum.

Besoldung: Gemäss Besoldungsordnung von 1961 im Rahmen der Besoldungsklassen 1—3, je nach bisheriger Tätigkeit, Eignung und Alter.

Der Beitritt zur Pensionskasse der Einwohnergemeinde Interlaken ist obligatorisch.

Alternierende 5-Tage-Woche.

Amtsantritt: Nach Uebereinkunft. Handschriftliche Bewerbungen mit Lebenslauf, Zeugnisabschriften, Photo sowie Referenzen sind bis zum 20. Juli 1962 der Gemeindeschreiberei Interlaken einzureichen, welche auch jede weitere Auskunft erteilt.

Interlaken, den 12. Juni 1962.
Der Gemeinderat.

NYON

Räumlichkeiten zu vermieten nach Bauplänen, geeignet für **Architektur- oder Ingenieurbüro** In nächster Nähe vom Bahnhof und Autobahn-Anschlussstelle. Zuschriften unter Chiffre PE 61246 L à Publicitas, Lausanne.

Zu vermieten auf den 1. August 1962 oder nach Vereinbarung im **Neubau der Rentenanstalt in Biel** (2. Etappe) Bahnhofstrasse 16

helle Büros und Praxisräume

Beliebige Einteilung möglich.

Auskunft durch **J. H. Hugentobler**
Generalagent, Bahnhofstrasse 16,
Biel Telefon (032) 2 35 35

Prader & Cie. AG, Zürich
Bauingenieure und Tiefbauunternehmung,
Waisenhausstrasse 2, Nähe Hauptbahnhof

suchen junge, einsatzfreudige

Bauingenieure und Bautechniker

als Nachwuchs für verschiedene Posten sowohl im Büro Zürich als auch auf Baustelle des Tunnel- und Stollenbaues sowie des städtischen Tiefbaus.

Handgeschriebene Offerten mit vollständigen Angaben über bisherige Tätigkeit sind zu richten an **Ingenieur Duri Prader, Maiacker 10, Zumikon.**

Lugano

Ingenieurbüro sucht per sofort oder nach Uebereinkunft

Eisenbetonzeichner

mit praktischer Erfahrung, zur selbständigen Bearbeitung interessanter Projekte des Hoch-, Tief- und Brückenbaues. Offerten unter Beilage von Lebenslauf, Zeugnisabschriften, Foto und Gehaltansprüchen an:

Luigi Pini, Ing. Dipl., Lugano, Tel. 091 / 2 04 90.

St. Margrether-Sandstein



Jegliche Steinhauer-Arbeiten
Tür- u. Fenstereinfassungen, Cheminées etc.
Verlangen Sie unverbindlich Offerte oder Vertreterbesuch.
STEINBRUCH- UND STEINMETZGESCHAFT
E. GAUTSCHI AG, St. Margrethen Tel. 7 41 31 / 32

Betonarbeiten armiert mit

BOX STAHL

naturhart, als einziger hochwertiger Schweizer
Baustahl IIb ohne Festigkeitseinbuße schweißbar

MONTEFORNO, Stahl- und Walzwerke AG, BOJIO

SULZER

Wir suchen für unser Baubüro einen

Hochbautechniker

für vielseitige Aufgaben auf dem ganzen Gebiete des Industriebaues.

Erfahrung auf diesem Gebiet ist von Vorteil. Interessenten mit guter Auffassungsgabe haben jedoch Gelegenheit, in diese Tätigkeit eingeführt zu werden.

Angebote mit den üblichen Unterlagen sind an unsere Personalabteilung für Angestellte zu richten unter Kennziffer 2469.

**Gebrüder Sulzer
Aktiengesellschaft
Winterthur, Schweiz**

Maison Suisse de l'industrie métallurgique avec siège dans la région de Bruxelles cherche un

Techniciens - Architecte

comme

Conducteur de travaux

pour la construction de divers bâtiments importants.

Entrée en fonction de suite ou selon entente. Durée de l'engagement au minimum deux ans.

Qualités requises: Bonne connaissance de la construction et expérience de la direction des travaux. Capacités d'adaptation rapide aux méthodes de construction belges. Bonne connaissance de la langue française.

Faire offre manuscrite avec curriculum vitae, préférences de salaire, photo, copies de certificats à:

**Cramer + Jaray + Paillard, architectes diplômés
FAS/S. I. A., Zürich 7, Eierbrechtstrasse 16.**



Mittelgrosse und vielseitige Bauunternehmung sucht tüchtigen

Bauführer / Hochbautechniker evtl. Bauführer/Bauzeichner

Arbeitsgebiet: Bauführung, Abrechnung von Maurer-, Zimmer- und Schreinerarbeiten, Kalkulation (wird evtl. angelernt), Erstellen von Projekt- und Ausführungsplänen.

Auto und auf Wunsch Wohnung stehen zur Verfügung. Eintritt baldmöglichst. Bei Eignung bieten wir gutbezahlte Lebensstelle mit Personalfürsorge.

Offerten mit Photo, Referenzen und Gehaltsansprüchen sind zu richten an

Max Fischer AG., Bauunternehmung, Lenzburg/Aarg.

Für die Bearbeitung eines Hochhauses mit Ladenzentrum und für die Planung verschiedener Industriebauten gesucht:

2-3 Architekten oder Hochbautechniker

auf mittleres Architekturbüro der Stadt Bern. Ausgewiesene Fachleute, die gerne selbständig arbeiten und sich eine Stelle mit Aufstiegsmöglichkeiten wünschen, schreiben unter Chiffre ZA 7422 an Mosse-Annoncen, Zürich 23.

Gesucht per sofort oder nach Uebereinkunft erfahrener

Bauführer

für Wohn- und Industriebauten. Anmeldungen mit Angaben des Gehaltsanspruchs sind erbeten an

Ziegler, Rajki und Rajki, dipl. Architekten S. I. A.,
Wolfbachstrasse 5, Zürich 7, Tel. 34 74 55.

Gelegenheitskauf!

Freitragende Stahlkonstruktionen

Bestens geeignet für Industrie-, Lager- und Fahrzeughalle.

Grundfläche: 2750 m², 73 × 36 × 8 m. Schiebetore an beiden Stirnseiten, 8 m Höhe. Für diverse Verkleidungsarten verwendbar. Referenzen stehen zur Verfügung, Besichtigung in der Schweiz möglich.

Anfragen unter Chiffre ZM 7436 an Mosse-Annoncen, Zürich 23.

Gesucht dipl. Ingenieur ETH

als Leiter einer Bauunternehmung in der Nordwestschweiz.

Es handelt sich um die Uebernahme einer grossen, verantwortungsvollen Aufgabe auf interessantem Arbeitsgebiet.

Eingeschlossen ist Aufbau und Organisation von Haupt- und Nebenbetrieben nach modernsten Grundsätzen und Arbeitsmethoden.

Vorausgesetzt wird: Erfassung wirtschaftlicher Gegebenheiten, Kenntnis der Preisbildung, einwandfreier, aufgeschlossener Charakter mit Initiative und Begeisterungsfähigkeit, Talent im Umgang mit Kundschaft und Mitarbeitern.

Geboten wird: Selbständige Arbeit,
grosszügige Salarierung und Fürsorge.

Kontaktnahme erbeten über Chiffre K 80519 Q an Publicitas AG., Zürich.

Gesucht

dipl. Bauingenieur oder erfahrener Bautechniker

als

zweiter Bauleiter einer Grossbaustelle
(Strassentunnel im Kanton Graubünden)

Der Leistung und Erfahrung entsprechende Ent-
löhnung.

Einsatzfreudige Bewerber mit Praxis im Unter-
tagbau wollen sich melden bei

ROTHPLETZ LIENHARD

& CIE AG.

Hauptsitz Aarau, Laurenzenvorstadt 19.
Tel. (064) 2 55 61.

Wir suchen für unser Baubüro in **Zürich** mehrere

Hochbautechniker

und

Hochbauzeichner

speziell für die Ausarbeitung der Pläne von gros-
sen Fabrikneubauten der chemischen Industrie.

Wir bieten interessante Arbeit in kleinerem Team
bei guter Honorierung; 5-Tage-Woche.

Offerten sind zu richten an die PATVAG AG für
Chemie und Elektrizität, Badenerstrasse 156,
Zürich 4, Tel. 051/25 66 07.

Gemeinde Obersiggenthal b/Baden

Wir suchen für die Bauverwaltung zuverlässigen

Tiefbau- oder Vermessungszeichner

zur Erledigung der vielseitigen Arbeiten im Büro und
Feld; Aufnahme und Nachführung des Leitungskata-
sters, Absteckungen, Baukontrollen, Ausarbeitung von
Projekten des allgemeinen Tiefbaues sowie Bauleitung
(Strassen, Kanalisationen, Wasserversorgung). Bei Eignung
Dauerstelle als Chef-Stellvertreter. Eintritt nach
Übereinkunft. Besoldung im Rahmen der Besoldungs-
verordnung der Gemeinde. Der Eintritt in die Pensions-
kasse ist obligatorisch. Bewerbung mit Gehaltsanspruch,
Lebenslauf, sowie bisherige Tätigkeit unter Beilagen von
Zeugnisabschriften, sind an das Gemeindeammannamt
zu richten.

Nähere Auskunft erteilt die Bauverwaltung:
Tel. 056/2 56 38. **Der Gemeinderat.**

Versicherungsgesellschaft sucht auf ihr

Baubüro

einen jungen, initiativen

BAUZEICHNER

für die Bearbeitung von Neubauten (vorwiegend
Wohn- und Geschäftshäuser).

Offerten erbeten unter Chiffre ZW 7373 an Mosse-
Annoncen AG., Limmatquai 94, Zürich 1.

Prader & Cie. AG, Zürich

Bauingenieure und Bauunternehmung
Waisenhausstr. 2, Nähe Hauptbahnhof

suchen

Bauingenieur als Bauführer auf Stollenbaustelle

Alter 25—35 Jahre, Dauerstelle, Personalversicherung.

Handgeschriebene Offerten mit vollständigen Angaben
über bisherige Tätigkeit sind zu richten an

Ing. Duri Prader, Maiacker 10, Zumikon.

Für mein Büro in der Stadt Bern suche ich für die
Bearbeitung verschiedener grosser Neubauten

1 dipl. Architekt als Bürochef 2 Architekten oder Bautechniker

Wenn Sie gerne selbständig und mit Verantwortung
arbeiten und Freude an Ihrem Beruf haben, so setzen
Sie sich mit mir in Verbindung. Bei einem unverbind-
lichen Besuch besprechen wir die weiteren Fragen Ihrer
Mitarbeit.

Konrad Wolf, Architekt, Mülinenstrasse 34, Bern
Tel. 031/44 58 84 oder 44 05 52.

Architekturbüro sucht tüchtige und zuverlässige Mit-
arbeiter für die selbständige Bearbeitung verschie-
dener Bauaufgaben:

Architekten, Bautechniker Bauführer

mit praktischer Erfahrung,

Bauzeichner od. Hilfszeichner

Zeitgemässe Entlohnung, geregelte Ferien, Fürsorge-
versicherung, 5-Tage-Woche.

Offerten erbeten an **Straumann & Blaser**, dipl. Arch.
S. I. A., Zentralstrasse 82, Grenchen SO.

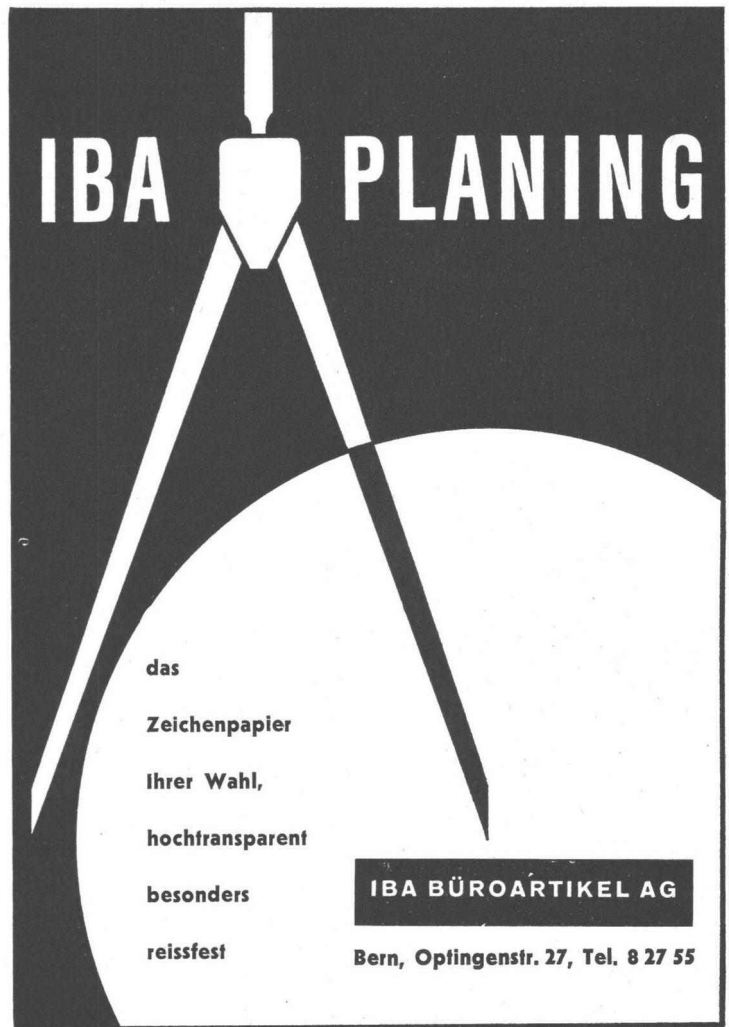

IBA PLANING

das
Zeichenpapier
Ihrer Wahl,
hochtransparent
besonders
reissfest

IBA BÜROARTIKEL AG
Bern, Optingenstr. 27, Tel. 8 27 55

BAU - UNTERNEHMUNG



GLASER

ZÜRICH UND SCHLIEREN

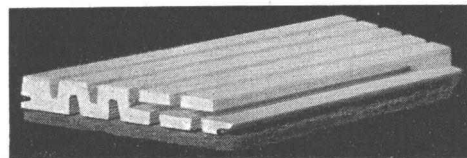

Das Spalten-Resonator-Alimil regelt die Nachhallzeit im Raum
am vortrefflichsten. Ein Tief- und Mitteltonabsorber als Regu-
lativ für Musik und Sprache. Erste Gutachten.
ALIMIL-WERK LUZERN, Tribtschenstr. 57

Sponagel & Co

BAUMATERIALIEN PLATTENBELÄGE

Zürich 5 Sihlquai 139/143

Solid fundiertes Architekturbüro von ausgezeichnetem Ruf mit interessanten, vielseitigen Bauaufträgen sucht zur Abrundung des Mitarbeiterstabes

1 (Dipl.) Architekt

Technisch durchgebildet, selbständig in Entwurf, Darstellung, Grundriss und Perspektive.

Sie sollen ferner in der Lage sein, dem internen Büro mit ca. 10 Mitarbeitern erfolgreich vorzustehen, die Aufgaben richtig zu verteilen und in ihrem Fortgang zu überwachen.

Eine abwechslungsreiche, selbständige und verantwortungsvolle Dauerstelle mit entsprechender Entlohnung erwartet Sie.

1 Hochbauzeichner(in)

Sind Sie technisch versiert, selbständig in der Erstellung von Plänen und verstehen Sie gar noch etwas von Massauszug und Kalkulation, so finden Sie einen wirklich interessanten, befriedigenden Posten in nettem Team bei neuzeitlichen Arbeitsbedingungen und guter Entlohnung.

1 Hilfsbauführer

für den Platz Basel. Sie können Ihren Wohnsitz in Zürich oder Basel haben. Interessante, selbständige Arbeit für charakterfesten, integren Bauführer mit angemessener praktischer Erfahrung.

Suchen Sie einen Posten mit optimalen menschlichen, arbeitsmässigen und salärmässigen Bedingungen, und sind auch Sie bereit, als Entgelt Ihren vollen Einsatz als Mensch und Fachmann zu leisten, so freuen wir uns auf eine langfristige Zusammenarbeit. Richten Sie Ihre detaillierte Bewerbung mit Curriculum Vitae, Photo, Zeugnisabschriften, Referenzen, ungefähren Verdiensterwartungen und handgeschriebenem Begleitbrief an den beauftragten Personalberater. (Ihr Dienstangebot wird individuell geprüft und mit vollster Diskretion behandelt.)

DR. KURT ROHNER

GRAPHOLOGE + PERSONALBERATER

GENERAL WILLE-STRASSE 17, ZÜRICH 2

TELEPHON (051) 23 53 54

Gesucht auf Architekturbüro in Männedorf, zuverlässiger, jüngerer

Bauzeichner

der Freude an selbständiger Bearbeitung interessanter Bauvorhaben hat. Wir bieten bei Eignung Dauerstelle, 5-Tage-Woche, fortschrittliche Anstellungsbedingungen. Eintritt nach Uebereinkunft. Offerten sind erbeten unter

Chiffre ZT 7448 an Mosse-Annoncen, Zürich 23.

Gesucht

Geschäftsführer

(Bautechniker oder dipl. Baumeister)

zur selbständigen Leitung eines mittelgrossen Baugeschäftes in Walliser Kurort. Sehr interessante und gut bezahlte Dauerstelle.

Offerten unter Chiffre P 9686 S an Publicitas Sitten.

Wir suchen

Bauingenieur Tiefbautechniker Eisenbetonzeichner

für Industriebau, Elementbau und Brückenbau. Etwas Praxis erwünscht. Fürsorgekasse, Erfolgsbeteiligung.

Offerten an Hünerrwadel + Häberli, Seefeldstr. 152, Zürich 8.

Tüchtigen

Eisenbetonzeichner

als Mitarbeiter gesucht.

Hansjörg Hager, Ingenieurbüro, Brandschenkestrasse 167, Zürich 2, Tel. 051/27 75 66.

Tiefbauingenieur

Deutscher, 40 Jahre, seit 14 Jahren im In- und Ausland als Bauleiter tätig, sucht entsprechende Stelle. Eintritt sofort möglich.

Offerten unter Chiffre Q 10556 Ch an Publicitas, Chur.

Bauzeichner übernimmt

Heimarbeit

Offerten unter Chiffre ZG 1253 an Mosse-Annoncen, Zürich 23.

Gesucht tüchtiger

Bauzeichner—Bautechniker

für interessante Bauaufgaben. Selbständig.

Geiser & Schmidlin, dipl. Arch ETH/S. I. A., Bahnhofstrasse 86, Aarau.

Ville de La Chaux-de-Fonds

Concours

La ville de la Chaux-de-Fonds ouvre un concours de projet en vue de la construction d'un groupe scolaire à la place d'armes.

Le concours est ouvert:

- aux architectes originaires du canton de Neuchâtel ou y ayant résidé pendant 5 ans au moins, quelle que soit leur résidence actuelle,
- aux architectes établis dans le canton de Neuchâtel avant le 1er janvier 1962.

Les concurrents devront être inscrits au Registre suisse ou au Registre neuchâtelois des architectes.

Les inscriptions sont reçues par la Direction des Travaux publics, 18, rue du Marché, La Chaux-de-Fonds, qui remettra aux concurrents les documents nécessaires contre versement d'une finance d'inscription de Fr. 40.—. Cette somme sera remboursée aux concurrents ayant déposé dans le délai prévu un projet complet.

Délai de livraison des projets: 31 octobre 1962.

Conseil communal.



Wir suchen einen gut ausgebildeten

Hochbau-Zeichner

als Mitarbeiter in der Architektengruppe unserer Kundenberatung im In- und Ausland.

Nach gründlicher Einführung in unsere Branche im Werk und Forschungsinstitut bieten wir weitgehend selbständige Beratungstätigkeit über Anwendungen von Aluminium-Halbfabrikaten im Hochbau.

Erforderlich sind einige Jahre Berufspraxis, Eignung für direkten Kontakt mit der Kundschaft; Fremdsprachenkenntnisse sind erwünscht.

Wir bitten um Zustellung der Angebote mit Lebenslauf, Zeugniskopien, Photo, Saläransprüchen und Angabe von Referenzen an

Aluminium-Industrie-Aktien-Gesellschaft
Verkaufsabteilung, Postfach Zürich 9/48

«WIPPERMANN»
Präzisions-Rollenketten-
Antriebe
für hohe Ansprüche

Komplette
Antriebe ab Lager

Verlangen Sie Katalog 160 B

WILH. PLÜSS ZÜRICH 1
Talstraße 66 Telephone (051) 2752 01/2727 80 Postfach Zürich 39

GEMEINDEHAUS
LANGNAU/ALBIS
KOSTENVORANSCHLAG
FUG. KUENZLI A. CH BSA/CA

**Bauberechnungen
Kostenvoranschläge**
bindet Ihnen in kürzester
Zeit in farbig Presspan
mit Aufschrift.

F. Mettler • Zürich 1
Prägeanstalt Lindenhofstr. 15
Telephone (051) 27 19 97

**GLAS
BETON
BAU**

Ruppert, Singer & Cie. AG.
VULKANSTR. 116 TEL. (051) 52 53 53 ZÜRICH 9/48

Bauunternehmung auf dem Platz Zürich mit neu angeschlossenen Ingenieur-Büro sucht zur selbständigen Leitung des Ing.-Büro

Bauingenieur

evtl. Eisenbeton-Techniker, ebenso Eisenbeton-Zeichner. Bei Eignung Dauerbeschäftigung und beste Entlohnung. Offerten unter Chiffre ZL 1243 an Mosse-Annoncen, Zürich 23.

Kleineres Ingenieurbüro sucht zum Eintritt nach Uebereinkunft

Bauingenieur

sowie

Tiefbauzeichner

Bewerber, die auf eine entwicklungsfähige, gut bezahlte und selbständige Stelle reflektieren, einsatzfreudig und zielbewusst arbeiten, richten ihre Bewerbung mit den erforderlichen Angaben, Photo und Gehaltsansprüchen unter Chiffre ZC 7354 an Mosse-Annoncen, Zürich 23.

Projektierungs- und Bauleitungsbüro in Biel sucht älteren, evtl. pensionierten

Bauzeichner

der sich auch für die Ausbildung von Lehrlingen interessiert.

Offerten unter Chiffre AS 15824 J an Schweizer Annoncen AG., «ASSA» Biel, Murtenstrasse.

Erfahrener Hochbauzeichner sucht

Heimarbeit

(Kt. Bern und Solothurn bevorzugt). Offerten unter Chiffre ZC 7452 an Mosse-Annoncen, Zürich 23.

Que vous soyez pour ou contre,

la préfabrication

s'instaure peu à peu sur le marché.

Elle pose encore bien des

problèmes techniques et économiques

Ingénieur, technicien ou dessinateur qui vous intéressez à ces problèmes, adressez-vous à:

Sectro S. A., Département Etob, J. M. Yokoyama, Ing. civ. S. I. A., 30, Av. de la Grenade, Genève, (Tél. 022/35 87 20),

qui cherche des collaborateurs techniques.

Zeichner-Konstrukteur

27 Jahre, franz.-deutsch sprechend, engl. Kenntnisse. Erfahrung in Seil- und Schienenfahrzeugen, Kunststoffen und Stahlbau, sucht Stelle auf Anfang September in Bergwerk, Stauwehr oder ähnliches. Offerten sind zu richten unter Chiffre ZS 7445 an Mosse-Annoncen, Zürich 23.

Dipl. Bauingenieur

(Ausländer, verheiratet) mit 12jähriger Praxis, sucht Stelle in Zürich. Erfahrung in Projektierung, Ausführung und technischer Beratung. Längere Praxis in Versuchsanstalt für Wasserbau, grössere Arbeiten im Nahen Osten. Sprachen: Englisch und deutsch.

Offerten unter Chiffre ZN 1222 an Mosse-Annoncen, Zürich 23.

Gesucht

1 Hochbautechniker 1 Bauzeichner

Offerten unter Chiffre ZT 7472 an Mosse-Annoncen AG., Zürich 23.

Zu kaufen gesucht

Kehrriewagen

(System Ochsner) für Traktor- oder Pferdezug. Offerten an **Gemeindekanzlei Felsberg GR**, Telefon 081/2 16 49.

Wir suchen auf 1. August oder nach Uebereinkunft tüchtige Mitarbeiter zur Bearbeitung interessanter öffentlicher und privater Bau- und Planungsaufgaben:

dipl. Architekt

künstlerisch begabt, selbständig im Entwurf.

dipl. Bautechniker

erfahren und selbständig.

Bauzeichner

selbständig und sauber.

Fortschrittliches Büro mit angenehmem Arbeitsklima, Fünftagewoche.

Lienhard & Strasser, dipl. Architekten S. I. A., Bern, Kramgasse 6, Telefon (031) 9 48 22.

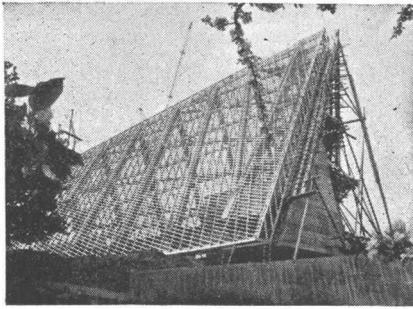

xylophene SOR

schützt das Holz vor Insektenbefall und Fäulnis



Produkte der

Dr. R. Maag AG Dielsdorf

Tel. 051/94 12 55

Bauamt II der Stadt Zürich

Oeffentlicher Wettbewerb

zur Erlangung von Plänen für die Gestaltung des Riedgrabenareals in Zürich-Oerlikon mit Bauten für ein Hallenbad und eine Freizeitanlage mit Quartierpark

Einlieferungstermin: 31. Oktober 1962.

Der Stadtrat von Zürich veranstaltet unter den in der Stadt Zürich verbürgten oder mindestens seit 1. Januar 1961 niedergelassenen Architekten einen öffentlichen Projektwettbewerb für die Gestaltung des Riedgrabenareals in Zürich-Oerlikon mit Bauten für ein Hallenbad und eine Freizeitanlage mit Quartierpark.

Die Unterlagen können gegen ein Bardepot von Fr. 50.— auf der Kanzlei des Hochbauamtes der Stadt Zürich, Amtshaus IV, Uraniastrasse 7, 3. Stock, Zimmer 303, je vormittags von 8—11 Uhr (ausgenommen Samstag) bezogen werden. Das Depot wird Bewerbern, die nachträglich auf eine Beteiligung verzichten und die Unterlagen in unversehrtem Zustande bis zum 31. August 1962 zurückgeben, gegen Abgabe der Depotquittung zurückerstattet.

Zürich, den 20. Juni 1962.

Hochbauamt der Stadt Zürich.

Dipl. Ingenieur S.I.A.

mit eigenem Zeichner sucht freie Mitarbeit in einem Architektur- oder Ingenieurbüro.

Offerten unter Chiffre ZF 1128 an Mosse-Annoncen, Zürich 23.

Gesucht für Ingenieurbüro in Zürich junger

Stahlbau-Ingenieur

(dipl. ETH/EPUL) per sofort oder nach Uebereinkunft. Bei Eignung Dauerstelle. 5-Tage-Woche, hoher Lohn. Tel. 051/47 86 86.

Zur Bearbeitung interessanter Planungsaufgaben suchen wir einen

Architekten,

der sich in das Planungswesen einarbeiten will. 5-Tage-Woche. Offerten mit Honoraranspruch und Referenzen sind zu richten an **Hans Marti** und **Hans Kast**, Architekten, Gloriosastrasse 84, Zürich.

PASSAVANT

liefert

Spezialkonstruktionen für die Reinigung gewerblicher und kommunaler Abwässer

**PASSAVANT-WERKE
6209 Michelbacher Hütte**

Theo Noerdlinger Ing. AG., Zürich 8, Feldeggstr. 28

Charles Wallisellen ZH
Keller



Gradall Teleskopbagger

Gradall ist die am vielseitigsten einsetzbare Baumaschine für Spezialarbeiten, die sonst nur unter kostspieligem Arbeitsaufwand von Hand bewältigt und durch keine andere Maschine ausgeführt werden können. Sie ist auf Pneus oder Raupen und je nach Modell mit elektropneumatischer Fernsteuerung lieferbar. Kübelinhalte von 110 bis 765 l, bzw. 600 bis 2300 l (Mod. G-1000), max. Tragkraft des Auslegers 2,8 to., bzw. 6,35 to.

Charles Keller Baumaschinen, Tel. 051/933933

b + f corso 130