

# OCH - ein neuartiges Informationszentrum in der Innenstadt Londons : Projekt: Cedric Price, London

Autor(en): [s.n.]

Objektyp: **Article**

Zeitschrift: **Das Werk : Architektur und Kunst = L'oeuvre : architecture et art**

Band (Jahr): **55 (1968)**

Heft 9: **Bauen für Sport und Freizeit : 34. Biennale - 4. Documenta**

PDF erstellt am: **25.09.2024**

Persistenter Link: <https://doi.org/10.5169/seals-42968>

## **Nutzungsbedingungen**

Die ETH-Bibliothek ist Anbieterin der digitalisierten Zeitschriften. Sie besitzt keine Urheberrechte an den Inhalten der Zeitschriften. Die Rechte liegen in der Regel bei den Herausgebern.

Die auf der Plattform e-periodica veröffentlichten Dokumente stehen für nicht-kommerzielle Zwecke in Lehre und Forschung sowie für die private Nutzung frei zur Verfügung. Einzelne Dateien oder Ausdrucke aus diesem Angebot können zusammen mit diesen Nutzungsbedingungen und den korrekten Herkunftsbezeichnungen weitergegeben werden.

Das Veröffentlichen von Bildern in Print- und Online-Publikationen ist nur mit vorheriger Genehmigung der Rechteinhaber erlaubt. Die systematische Speicherung von Teilen des elektronischen Angebots auf anderen Servern bedarf ebenfalls des schriftlichen Einverständnisses der Rechteinhaber.

## **Haftungsausschluss**

Alle Angaben erfolgen ohne Gewähr für Vollständigkeit oder Richtigkeit. Es wird keine Haftung übernommen für Schäden durch die Verwendung von Informationen aus diesem Online-Angebot oder durch das Fehlen von Informationen. Dies gilt auch für Inhalte Dritter, die über dieses Angebot zugänglich sind.

# OCH – ein neuartiges Informationszentrum in der Innenstadt Londons

**Projekt: Cedric Price, London**  
**Berater für Kommunikation: Sol Cornberg in Sol Cornberg Ass. Inc.**  
**Berater für Informationssysteme: Keith Harrison und Raymond Spottiswoods**  
**Ingenieur: Frank Newby in Felix J. Samuely and Partners**  
**Berater für Akustik: Sandy Brown**

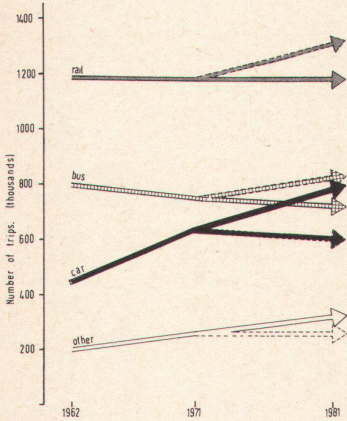

**Increase in trips to Central Area**  
 Trips per 24 hour weekday. SOURCE: London Traffic Survey

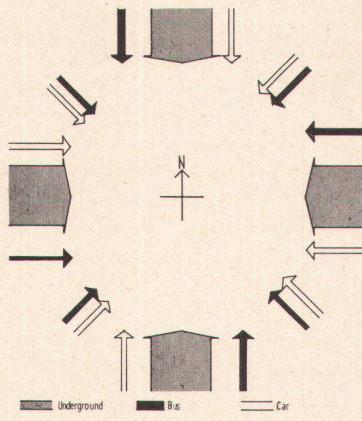

**Directional capacity of transport modes**  
 Capacity shown by width of arrows. 1" = 400 000 persons per week available for immediate area. SOURCE: Timetables, traffic survey.

Das Informationszentrum soll durch Umbau in ein bestehendes Lyons Corner House am Oxford Circus in London (OCH) eingebaut werden. Es soll hier auf eine unkonventionelle Weise Information von der täglichen Sensation bis zur wissenschaftlichen Forschung dargeboten werden. Mit jedem Stockwerk des Gebäudes steigt der Anspruch an den Besucher und die Qualität des vermittelten Wissens.

OCH bietet im Zentrum von London die nötigen Einrichtungen, mit welchen das Publikum sich selber informieren kann. Diese Information kann mehr passiver oder mehr aktiver Natur sein. Der Besuch kann einmalig, unregelmäßig oder regelmäßig sein, alle Altersstufen werden berücksichtigt, gegebenenfalls zu bestimmten Perioden des 24stündigen Betriebs.

Unbelastet von Tradition, Bildung, Rang und Klasse kann jeder in OCH seiner Neugierde und seinem Wissensdurst nachgehen. In jeder Stadt gibt es eine Menge von Informationen, die wegen ihrer Unzugänglichkeit oder Unbequemlichkeit nicht zur Kenntnis genommen werden. OCH erlaubt es dem Besucher, solche Informationen zu suchen, ob sie nun im Hause oder außerhalb erzeugt werden.

Elektronische Verbindungen führen zur Landesregierung, zur Stadtregierung, zu Handel, Industrie und Ausbildung, denn OCH erfüllt Funktionen, wie sie früher das Rathaus, der Arbeitsmarkt oder der Brief im Briefkasten innehatten. Jedoch wird OCH nicht in das Gebiet der bestehenden Informationszentren wie Bibliotheken, Ausstellungen, Vortragswesen eindringen; indem es mit solchen Einrichtungen konkurrierte, würde es sein einzigartiges Angebot schwächen.

Dem neuen Besucher wird nichts abverlangt; das Erdgeschoß wird nichts bieten als einen angenehmen Durchgang für den städtischen Fußgänger. Immerhin wird er mit Auge und Ohr eine Ahnung davon bekommen, was in diesem Bienenstock geboten wird. Außerdem bietet dieses Geschoß Erfrischungen, wie sie der Benutzer der Innenstadt braucht. Die Inanspruchnahme dieser Dienste vermittelt aber einen unwillkürlichen Einblick in die gebotenen Informationen. Niemand muß das Informationszentrum benutzen; aber jeder, der eintritt, erfährt, was er hier erfahren könnte. Intellektuelle Neugier wird ermutigt.

Die Grundsätze der Planung sind die folgenden: Auswahl, Aufmachung, Verteilung, Speicherung, Feedback, Zugriff und Aufwertung. Zur Speicherung soll ein Computer benutzt werden. Eventuell würde die Benutzung bestehender Speichereinrichtung den Aufwand an Hardware vermindern. Der Besucher kann nach Wunsch wettbewerbsmäßig oder nur spielerisch an den gebotenen Kursen mitmachen; im ersten Fall erhält er Kritiken und Zeugnisse. Die freiwillige, selbstgestaltete, lebenslängliche Wissenserneuerung durch OCH ermöglicht dem Benutzer eine bessere Manipulation seiner Welt.

1

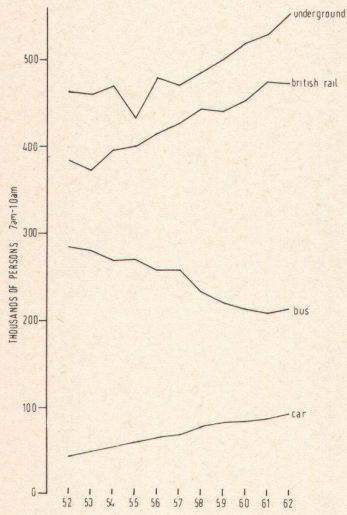

**Travel to Central Area - past trends**

2

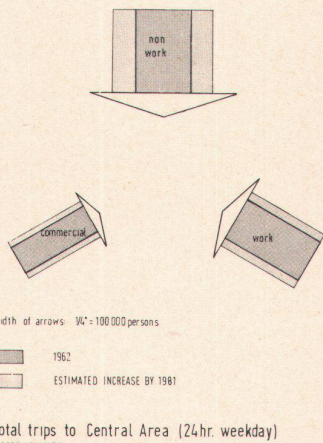

**Total trips to Central Area (24 hr. weekday) MOTOR VEHICLES**

3

**1**  
 Fahrten ins Stadtzentrum in 24 Stunden; Schiene, Bus, Pw., sonstig  
 Itinéraires vers le centre de ville en 24 heures: rail, autobus, auto, autres  
 Trips to central area in 24-hour period; rail, bus, car, etc.

**2**  
 Transportkapazität der Verkehrsmittel, U-Bahn, Bus, Pw.  
 Capacité des moyens de transport: métro, autobus, auto  
 Capacity of available transport: tube, bus, private cars

**3**  
 Fahrten zum Zentrum in 1000 Personen  
 Itinéraires vers le centre par 1000 personnes  
 Trips to central area per 1000 persons

**4**  
 Zweck der Fahrten ins Zentrum, werktags  
 But des itinéraires vers le centre, jours ouvrables  
 Purpose of trips to central area, weekdays

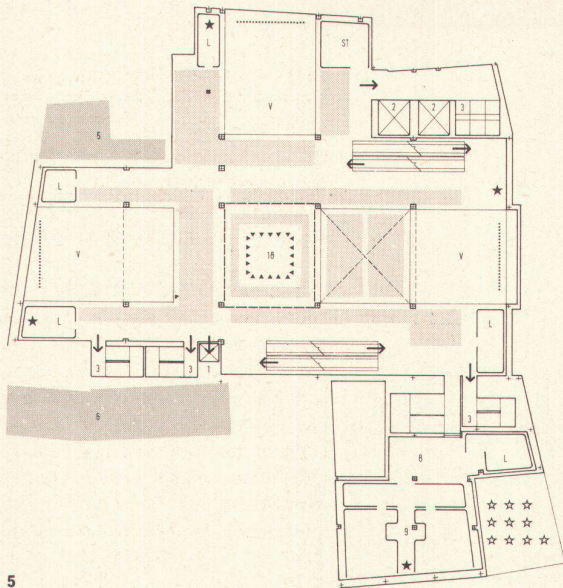

5

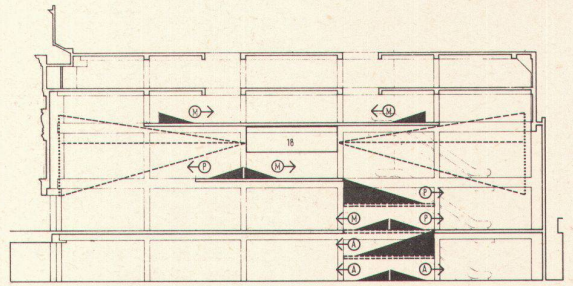

8

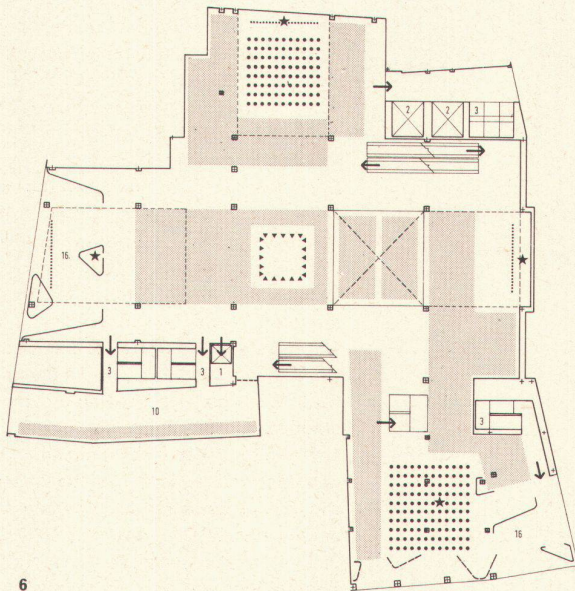

6

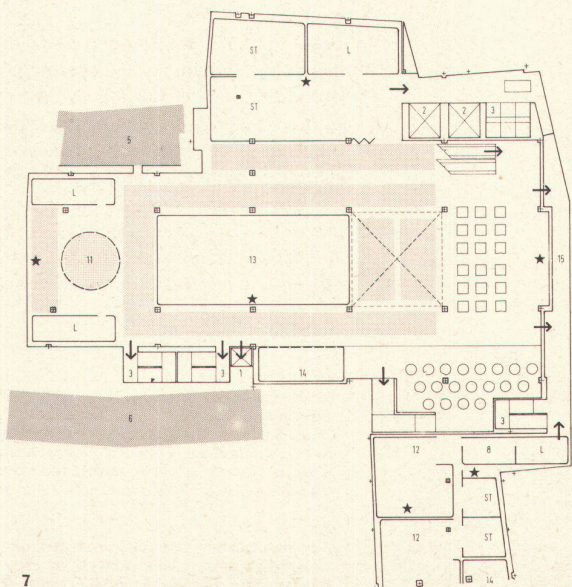

7

5  
1. Obergeschoß mit Projektionen, die vom Erdgeschoß einsehbar sind, und teilweise beweglichen Böden  
1<sup>er</sup> étage avec des projections, visibles du rez-de-chaussée, et des planchers partiellement mobiles  
First-floor plan with projection room, visible from ground floor, and partially movable floor

6  
Erdgeschoß mit Ausstellungsräumen und Durchblicken zu den Projektionen des Obergeschosses. Feingerasterte Flächen: Restaurant  
Rez-de-chaussée avec salles d'exposition et échappées sur les projections de l'étage. Surfaces pointillées: restaurants  
Ground-floor plan with exhibition rooms and views towards the projection rooms on the first floor. Dotted areas: restaurants

7  
Untergeschoß mit technischen Anlagen, Computer, TV-Studio, zugehörigem Schaltraum, Planetarium und Durchblicken ins Erdgeschoß  
Sous-sol avec les installations techniques: calculatrice, studio de la TV, salle de manœuvre, planétarium et échappées vers le rez-de-chaussée  
Basement plan with installations, computer, TV-studio and control, planetarium and views into ground floor

8  
Schnitt mit Möglichkeiten von Projektionen und Bestuhlungen für Kino und Fernsehen  
Coupe avec variantes des projections et disposition des fauteuils pour séances cinématographiques et de télévision  
Section with variant projections and seating for cinema and TV

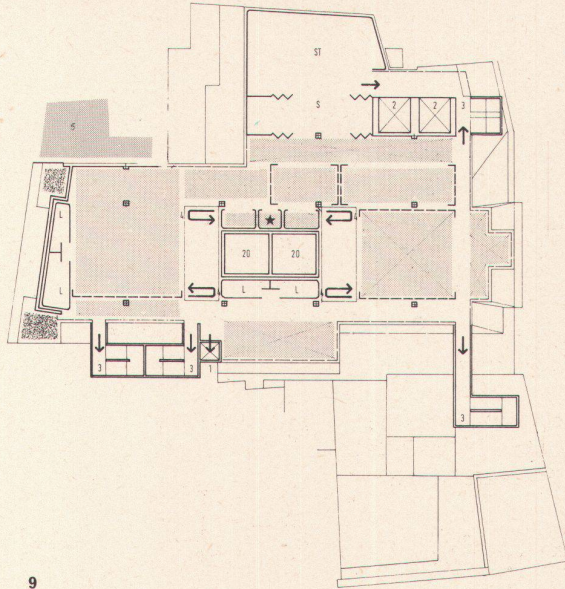

9

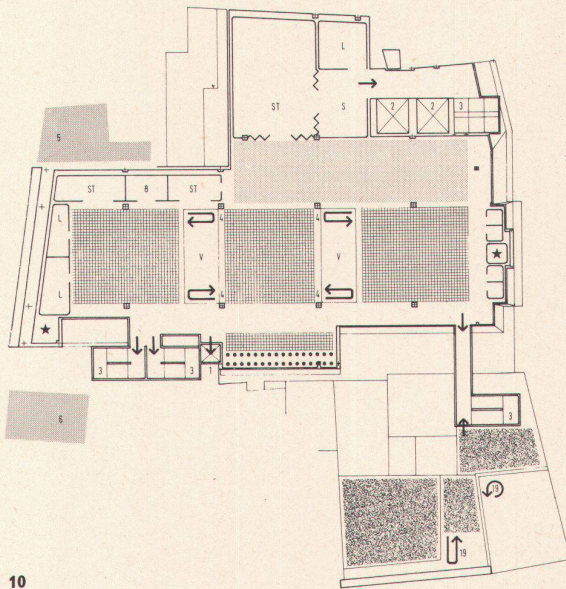

10

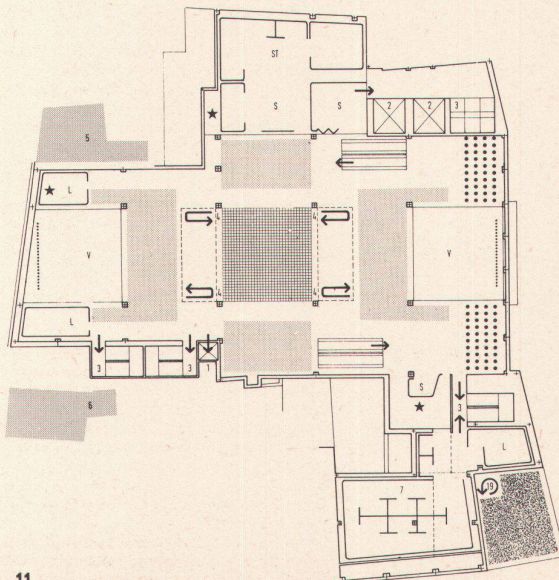

11

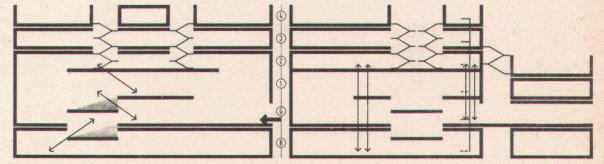

12

9  
4. Obergeschoß mit Terrassen und Sitzungsräumen, beweglichen Wänden und Installationen  
4<sup>e</sup> étage, avec terrasses et salles des séances, parois mobiles et installations  
Fourth-floor plan with open public promenade, conference rooms, movable partitions and installations

10  
3. Obergeschoß mit variabler Aufstellung von Informationskiosken von längerer Dauer  
3<sup>e</sup> étage, avec aménagement variable des kiosques d'information de longue durée  
Third-floor plan with area for carrels or other information desks of medium- and long-term occupancy

11  
2. Obergeschoß mit kurzfristig aufgestellten Informationskiosken und Fläche für Sitzplätze und Blick auf die Projektionen  
2<sup>e</sup> étage, avec des kiosques d'information aménagés pour des périodes limitées, surfaces pour les places assises et vue sur les projections  
Second-floor plan with information desks of short-term occupancy, area for seating and view of projection rooms

12  
Schnitte mit den öffentlichen Aufgängen, Treppen und Liften  
Coupes avec les accès publics, escaliers et ascenseurs  
Diagrammatic sections: public access

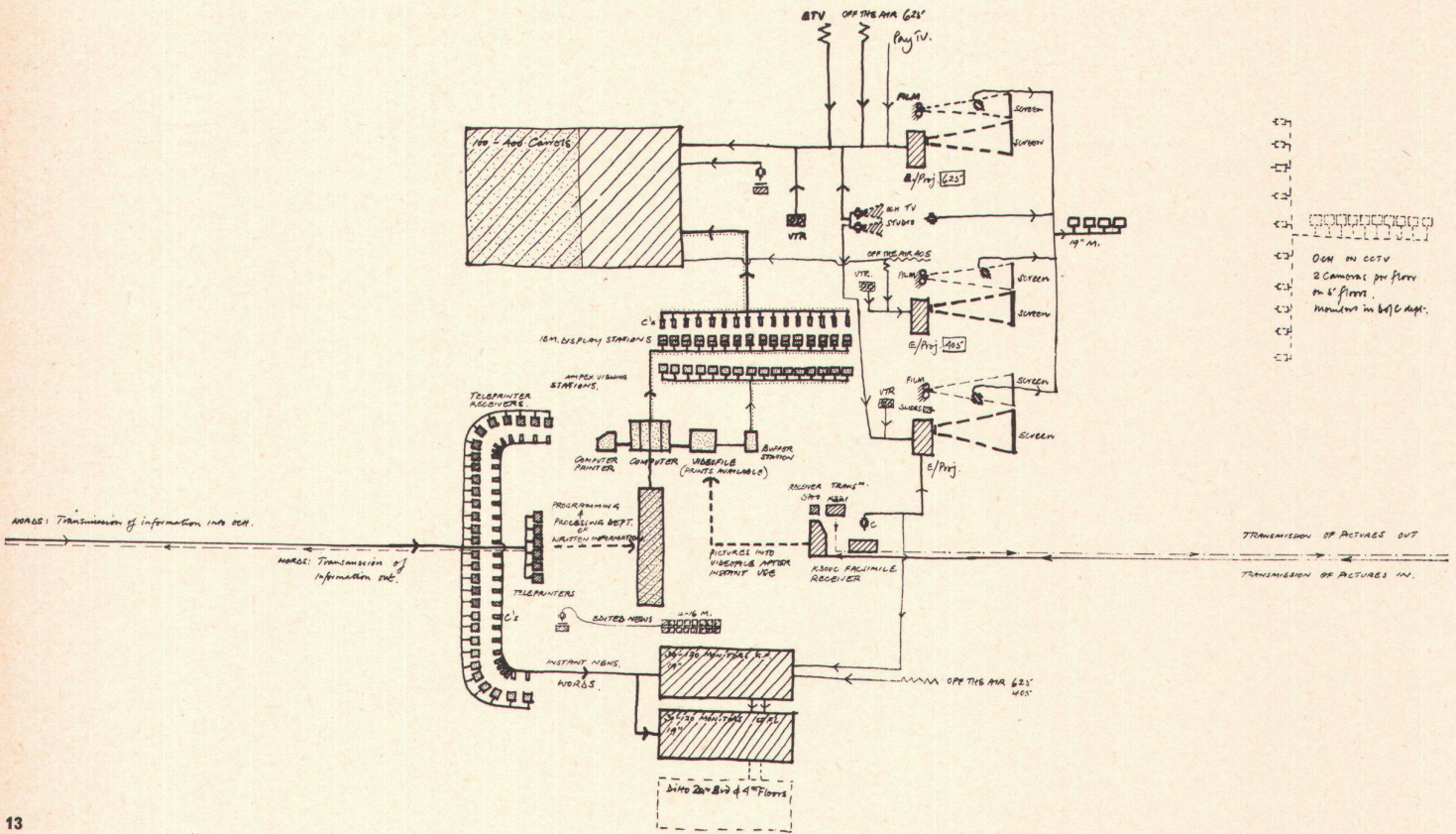

13

13  
Diagramm durch die Kommunikationsmöglichkeiten in das Gebäude und aus dem Gebäude  
Diagramme des moyens de communication servant à l'accès et à la sortie  
Communications diagram

14  
Informationskanäle  
Canaux d'information  
Transmission paths

W Worte  
F Faksimiles  
SP Stehende Bilder  
ETV Schulfernsehen

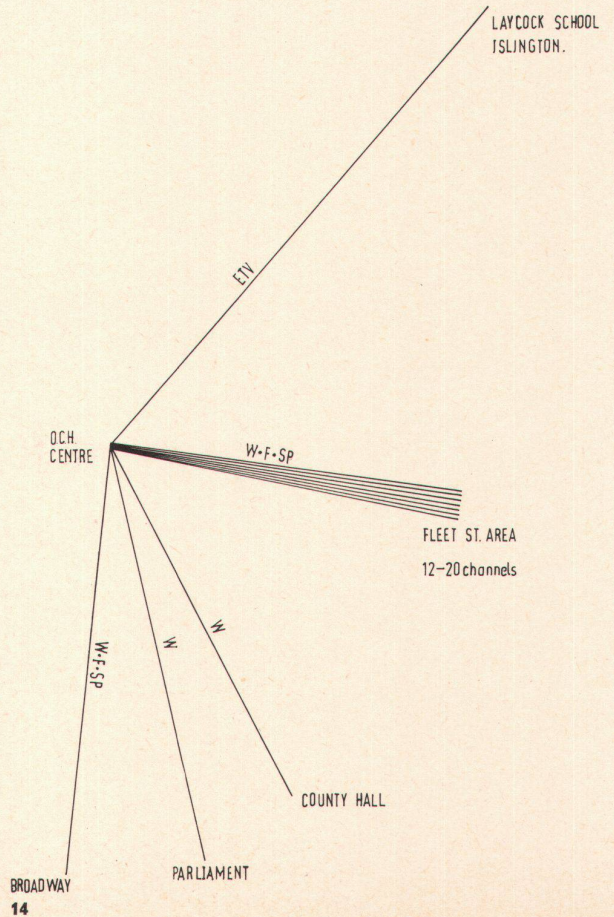

14