

Objektyp: **Advertising**

Zeitschrift: **Schweizer Ingenieur und Architekt**

Band (Jahr): **98 (1980)**

Heft 37

PDF erstellt am: **24.09.2024**

### **Nutzungsbedingungen**

Die ETH-Bibliothek ist Anbieterin der digitalisierten Zeitschriften. Sie besitzt keine Urheberrechte an den Inhalten der Zeitschriften. Die Rechte liegen in der Regel bei den Herausgebern. Die auf der Plattform e-periodica veröffentlichten Dokumente stehen für nicht-kommerzielle Zwecke in Lehre und Forschung sowie für die private Nutzung frei zur Verfügung. Einzelne Dateien oder Ausdrucke aus diesem Angebot können zusammen mit diesen Nutzungsbedingungen und den korrekten Herkunftsbezeichnungen weitergegeben werden. Das Veröffentlichen von Bildern in Print- und Online-Publikationen ist nur mit vorheriger Genehmigung der Rechteinhaber erlaubt. Die systematische Speicherung von Teilen des elektronischen Angebots auf anderen Servern bedarf ebenfalls des schriftlichen Einverständnisses der Rechteinhaber.

### **Haftungsausschluss**

Alle Angaben erfolgen ohne Gewähr für Vollständigkeit oder Richtigkeit. Es wird keine Haftung übernommen für Schäden durch die Verwendung von Informationen aus diesem Online-Angebot oder durch das Fehlen von Informationen. Dies gilt auch für Inhalte Dritter, die über dieses Angebot zugänglich sind.

# Schweizer Ingenieur und Architekt

Verlags-AG der Akademischen-technischen Vereine

## Offizielles Organ

des Schweizerischen Ingenieur- und Architektenvereins (SIA), der Gesellschaft Ehemaliger Studierender der ETH Zürich (GEP) und der Schweizerischen Vereinigung Beratender Ingenieure (ASIC)

## Normen und Dokumentationen

SIA-Generalsekretariat  
Bestellung und Auskünfte schriftlich oder durch  
Telefon (01)201 15 70

## Schweizerische Bauzeitung

Erscheint wöchentlich

98. Jahrgang 11. Sept. 1980

Heft 37/80

## Redaktion

«Schweizer Ingenieur und Architekt»  
Rüdigerstrasse 11  
Postfach, CH-8021 Zürich  
Tel. (01)201 55 36

**Redaktoren:**  
Kurt Meyer,  
Chefredaktor

Bruno Odermatt,  
dipl. Arch. ETH/SIA

**Druck:**  
Offset + Buchdruck AG  
Staffelstrasse 12  
8021 Zürich

Nachdruck von Bild und Text, auch auszugsweise, nur mit Zustimmung der Redaktion und nur mit genauer Quellenangabe gestattet.

## Abonnemente

### Schweiz:

1 Jahr Fr. 127.-  
½ Jahr Fr. 67.-  
Einzelnummer Fr. 5.-

### Ausland:

1 Jahr Fr. 135.-  
½ Jahr Fr. 71.-  
Einzelnummer Fr. 6.-

Ermässigte Abonnementspreise für Mitglieder des SIA, der GEP, des BSA und der ASIC, für Studenten und für Mitglieder des STV

Mitteilungen betreffend Adressänderungen, Abonnemente und Bezug von Einzelnummern sind zu richten an:  
«Schweizer Ingenieur und Architekt»  
Edenstrasse 20,  
Postfach, 8021 Zürich  
Tel. (01) 207 85 91/97

Postscheckkonto:  
«Schweizer Ingenieur und Architekt»  
80-6110, Zürich

## Anzeigenverwaltung

Iva

IVA AG für internationale Werbung, Hauptsitz:  
Beckenhofstrasse 16,  
8035 Zürich  
01/361 97 40

Filiale:  
19, av. de Beaulieu  
1004 Lausanne  
Tél. (021) 37 72 72

# Ingénieurs et architectes suisses

Bulletin technique de la Suisse romande

Adresse: 27, av. de Cour  
1007 Lausanne

No 18/1980

Concours B 69  
Carnet des concours B 70  
Actualité B 70, B 71

Editorial  
L'héritage du Saint-Gothard 243

Tunnels  
Le tunnel routier du Saint-Gothard 245

Gestion de l'énergie  
Une centrale au charbon pour Bâle?, par Hermann Basler 256

Urbanisme et développement  
Le bidonville, par Jean Duret, Sorry Sangare et Rémy Stuby 258

Bibliographie 261, 264, 272

Gestion de l'énergie  
Réserves géantes de gaz naturel à l'intérieur de la terre?, par Thomas Gold 262

Industrie et technique  
L'avenir de l'industrie des fibres chimiques 263

## Inhalt

### Architektur/Restauration

Die Entwicklung der Altstadt von Winterthur. Von Karl Keller, Winterthur 907

Das Zentrum am Obertor 917

Das Studentenzentrum im Türmlihaus 920

Der Königshof am Neumarkt 4 924

Das Waaghaus 926

Die Häuser an der Metzggasse 14-16 928

### Baukonstruktion/Vorspannung

Vorgespannte Flachdecken - Erfahrungen und Entwicklungen. Von G. Desserich, Zürich, und R. Narayanan, Zürich 928

### Umschau

Einblick in mittelalterliche Bautechniken. Die römischen Grabsteine in der Kirche von Amsoldingen. Königsbau der Münchner Residenz. Handwerk in der Denkmalpflege 937

### Buchbesprechungen

Das Berliner Warenhaus. Von P. Stürzebecher (B. Odermatt). Fachwerk, Entwicklung, Gefüge. Von Manfred Gerner (B. Odermatt). Fakten und Hypothesen zur Wohnungs- und Siedlungserneuerung in der Schweiz. Von R. Haari. 100 Jahre EMPA 938

### 125 Jahre ETH

Veranstaltungen im September. Tag der Ehemaligen 939

### Wettbewerbe

Wettsteinbrücke Basel. Bahnhof Zürich, Projekt «Südwest» 940

### Mitteilungen aus dem SIA

Weiterbildung Stahlbau 940

## zum Titelbild

### Optimale Wärmedämmung mit Durisol k-Mauerwerk

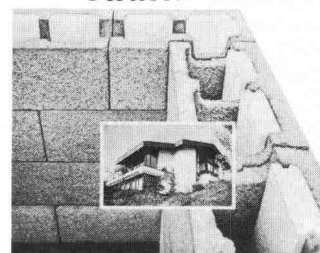

### Spürbar höhere Wohnbehaglichkeit mit DURISOL-k-Mauerwerk

Das DURISOL-k-Bausystem vereinigt in idealer Weise die Hauptfunktionen einer Aussenwand: Tragfähigkeit, Kälte- und Wärmeschutz, Feuchtigkeitshaushalt und Schallschutz. Es unterscheidet sich gegenüber traditionellem Mauerwerk vor allem durch die Trennung der statischen und isoliertechnischen Funktionen. Isolation und Tragfähigkeit werden unabhängig voneinander, den gegebenen Verhältnissen entsprechend dimensioniert. Die statischen Funktionen übernimmt der Füllbeton. Der DURISOL-k-Mauerstein dient als Schalung und als Wärmeisolation, wobei das Wärmedämmvermögen durch integrierte Zusatzisolation wesentlich gesteigert wird.

Zum Beispiel:

Dk4M25, Mauerdicke 25 cm,  
k=0,48 W/m<sup>2</sup>K  
Dk6M30, Mauerdicke 30 cm,  
k=0,39 W/m<sup>2</sup>K

# Wer macht was?

## Fachfirmenverzeichnis

### Abdichtungen

KUNSTSTOFF-TECHNIK  
Aktienges. Himmeler, 8952 Schlieren  
Spitalstr. 74, Tel. 01/730 20 20/21  
RENESCO Bautechnik AG  
8112 Otelfingen, Tel. 01/844 31 71

### Architekturmodelle

H. Schalk, 8050 Zürich  
Thurgauerstr. 70, Tel. 01/302 64 11  
Werner Schnüriger, 8953 Dietikon  
Moosmattstr. 16, Tel. 01/740 27 57  
Toni Wuest, 8032 Zürich  
Russenweg 5, Tel. 01/251 58 60  
Modellbau Zaborowsky  
Inhaber D. Raffainer  
Neumarkt 10, 8001 Zürich  
Tel. 01/252 22 16

### Bauaustrocknung

Roth-Kippe AG, 8045 Zürich  
Giesshübelstr. 96, Tel. 01/66 11 55

### Baugrunduntersuchungen

GEOTEST AG  
3052 Zollikofen, Tel. 031/57 20 74  
9008 St. Gallen, Tel. 071/24 87 10  
8570 Weinfelden, Tel. 071/22 22 30  
1037 Etagnières, Tel. 021/91 10 85

### Bauthermographie und dynamische Wegmessung

JENZER AG Messtechnik  
8954 Geroldswil, Tel. 01/748 24 24

### Drahtseile

Fatzer AG, 8590 Romanshorn  
Tel. 071/63 12 32, Telex 77176  
Kabelwerke Brugg AG  
5200 Brugg, Tel. 056/41 11 51  
Schweiz. Seil-Industrie AG CIS  
8201 Schaffhausen  
Tel. 053/5 42 41, Telex 76498  
Bahn-, Bau- und Industriedrahtseile

### Elektronische Datenverarbeitung

CONTROL DATA AG, 8021 Zürich  
CYBERNET RECHENZENTRUM  
Militärstr. 36, Tel. 01/242 14 34  
FIDES RECHENZENTRUM  
8002 Zürich, Bleicherweg 33  
Lokale Rechenzentren in:  
Basel, Bern, Genf, Lausanne

### Erschütterungs-Messungen

GEOTEST AG  
(s. Baugrunduntersuchungen)

### Faltwände

Rosconi AG, 5610 Wohlen  
Tel. 057/6 49 00 / 6 77 15

### Farbspritzkabinen

Fröhlich Spritzkabinen-  
und Apparatebau, 5524 Niederwil  
Tel. 057/6 57 57 / 58

### Fassadenplanung

Metallbau-Planung J. F. Meyer  
6006 Luzern, Seeburgstr. 20  
Tel. 041/31 20 88

### Feuchtigkeitsmessgerät

H. T. Hauenstein AG, Finkelerweg 32  
4144 Arlesheim/Basel  
Tel. 061/72 10 60

### Garderobeneinrichtungen

Rosconi AG, 5610 Wohlen  
Tel. 057/6 49 00 / 6 77 15

### Geologie – Geotechnik – Geophysik

BBL Baulaboratorium AG  
4132 Muttentz/Basel, Tel. 061/61 33 14  
GEOTEST AG (s. Baugrundunters.)

### Geotechnik

Dr. H. Halter, dipl. Ing. ETH/SIA  
Beratung- und EDV-Berechnung im  
Grundbau, Erdbaulabor  
Ekkehardstr. 25, 8006 Zürich  
Tel. 01/362 56 28

Ingenieurbüro G. Mugglin AG  
Beratung, Untersuchungsprogramme,  
Planung, Berechnung, Überwachung  
in Grundbau, Bodenmechanik und  
allgemeinem Tiefbau  
Bolleystrasse 29, 8006 Zürich  
Tel. 01/251 48 62

Geotechnisches Büro Dr. U. Schär  
Grundbauberatung, Erdbaulabor  
Bergstr. 125, 8032 Zürich  
Tel. 01/252 36 88 und 01/252 44 42

### Gitterroste

Hähn Diagonal-Gitterroste  
Otto Wyss,  
St. Georgenstr. 68, 8400 Winterthur  
Tel. 052/22 50 78, Telex 76415

### Heizung/Lüftung

Ing.-Büro B. Huwyler, 8008 Zürich  
Mainaustrasse 32, Tel. 01/69 06 50

### Holzbeizarbeiten

Amstutz & Sahli AG, 8032 Zürich  
Chem. Holzbeizerei und Spritzwerk  
Hofackerstr. 11 A, Tel. 01/53 50 40

### Holzfalltüren – Faltschleusen

Lienhard Söhne AG, 8038 Zürich  
Albisstr. 131, Tel. 01/45 12 90

### Holzschutzmittel

Dr. R. Maag AG, 8157 Dielsdorf  
Tel. 01/853 12 55  
Color xex, Xerotin, Xylosan

### Imprägnierung

Imprägnierung Silanbasis für  
mineralische Baustoffe  
Fareba AG, 4053 Basel  
Tel. 061/47 53 54 / Telex 63578 Fabra

### Injektionen

KUNSTSTOFF-TECHNIK  
Aktienges. Himmeler, 8952 Schlieren  
Spitalstr. 74, Tel. 01/730 20 20 / 21  
RENESCO Bautechnik AG  
8112 Otelfingen, Tel. 01/844 31 71

### Isolierunterdach GANTNER

Leganorm AG, 8400 Winterthur  
Feldstr. 31, Tel. 052/25 26 16

### Kanalreinigung

Kanalreinigung Widmer AG  
7-Tag-und-Nacht-Pikett  
8803 Rüschlikon, Tel. 01/724 21 50

### Lärmbekämpfung

Schneider+Co. AG  
8401 Winterthur, Im Hölderli 26  
Tel. 052/89 21 21  
Technische Akustik / Engineering

### Lärmschutz

Siegfried Keller AG, Wallisellen  
Lärmschutz  
Büro und Lager:  
Zürichstr. 38, 8306 Brüttsellen  
Tel. 01/833 02 81

### Materialprüfung

BBL Baulaboratorium AG  
4132 Muttentz/Basel  
Tel. 061/61 33 14

### Mauerentfeuchtungen

RENESCO Bautechnik AG  
8112 Otelfingen, Tel. 01/844 31 71

### Mauerentfeuchtung Ausblühungsschutz

Dokumentation bereitwillig:  
Max Anderegg, 9011 St. Gallen  
Biserhofstr. 27, Tel. 071/23 65 64  
Ausführung i. d. ganzen Schweiz

### Metallbau

Ernst Schweizer AG, 8047 Zürich  
Tel. 01/52 69 10  
Werk: 8908 Hedingen  
Tel. 01/761 60 22 Metallfassaden,  
Metallfenster, Metalltüren,  
Schutzraumbauteile, normierte  
Bauteile, Sonnenenergie-Anlagen

### Metallbau

Surber-Metallbau AG, 8004 Zürich  
Hohlstrasse 211, Tel. 01/42 87 87  
Metallfassaden, Metallfenster,  
Schallschutzfenster, Metalltüren,  
Brandschutzabschlüsse

### Metall-Normtüren

Brander AG, 8162 Steinmaur  
Tel. 01/853 06 22

### Natursteine

Mariuccia Berta-Clivio  
Granitarbeiten, 6746 Lavorgo/TI  
Tel. 094/39 11 37  
J. und A. Kuster, Steinbrüche AG  
8807 Freienbach, Tel. 01/784 25 25

### Pendeltüren

Carl Sigerist AG  
8201 Schaffhausen, Tel. 053/4 39 21

### Pfahlprüfungen

GEOTEST AG (s. Baugrundunters.)

### Pumpen

PUMPENBAU SCHAFFHAUSEN AG  
8200 Schaffhausen  
Tel. 053/4 30 21  
K. Rüttschi AG, 5200 Brugg  
Tel. 056/41 04 55

### Regale

HUPFER Metallwaren  
Riedhofstrasse 75, 8049 Zürich  
Tel. 01/56 06 00

### Rohrdurchstossen statt aufbrechen!

Werkleitungen, Steuerungen,  
Abwasser  
Alfredo Piatti AG, 8305 Dietlikon  
Tel. 01/833 00 11

### Schaltschrank + Schema

küpfeler + fischer REGU K.Kesselere  
Schauenbergstr.52 Postfach 200  
8046 Zürich 8340 Hinwil  
Tel. 01/57 26 77 Tel. 01/937 27 87  
Heizung, Klima + Maschinenbau  
Wärmepumpen, Alternativenergie-  
Steuerungen VERKAUF:  
Annäherungselektronik für Urinale,  
WC, Duschen und Lavabos

### Schiebe- u. mobile Wände

Inbau AG, 9410 Heiden  
Tel. 071/91 11 83  
Rosconi AG, 5610 Wohlen  
Tel. 057/6 49 00 / 6 77 15  
Carl Sigerist AG  
8201 Schaffhausen, Tel. 053/4 39 21

### Storenstoffe

H. Engler & Co. AG  
5430 Wettingen, Dorfstrasse 37  
Tel. 056/26 06 24, Telex 54970 ch

### Temporäre Arbeit

MEDIA	INTERIM	MEDIA
Basel	Tel. 061/43 66 50	
Lausanne	Tel. 021/20 40 77	
Moutier	Tel. 032/93 90 08	
MEDIA	INTERIM	MEDIA

### Thermische Gebäudeisolation

AG Conrad Zschokke  
Genf 022/35 12 20, Sion 027/8 15 05  
Lausanne 021/24 00 42  
Zürich 01/35 52 35, Chur 082/22 08 44  
Bellinzona 092/25 51 41

### Transporte u. Kranarbeiten

Alfredo Piatti AG, 8305 Dietlikon  
Tel. 01/833 00 11

### Treppen

Columbus-Treppen AG  
9245 Oberbüren, Tel. 073/51 37 55  
Spindeltreppen aus Holz  
und Aluminium, Scheren-  
und Holzschiebetreppen

### Unterquerungsarbeiten mit Stahl- und Eternit- rohren bis 1000 mm Ø

für Kanalisation und Werkleitungen  
Trenchag AG, 8305 Dietlikon  
Tel. 01/833 22 05

### Vliese für Tiefbau

Isliker & Co. AG, 8050 Zürich  
Ringstr. 72, Tel. 01/312 31 60

### Wasserdichte Türen

Tuchschmid AG, 8500 Frauenfeld  
Tel. 054/7 24 71

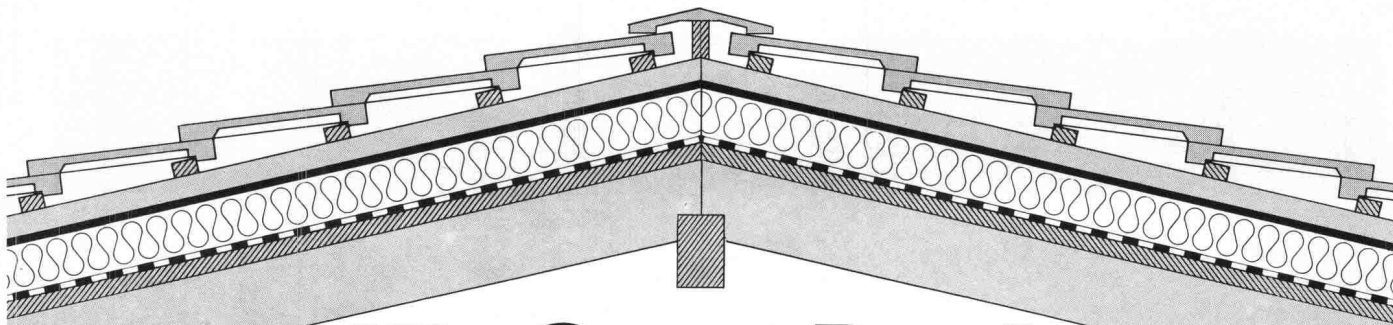

# Mit **SarnaRoof** haben Sie das richtige Unterdach-System

## **SarnaRoof**

So heisst das überzeugende Sarna-Unterdach. SarnaRoof ist der Systemname für die Kombination erprobter Materialien der Sarna Kunststoff AG für das fugenlose, wärmegeämmte Unterdach, das garantiert wind- und wasserdicht ist. SarnaRoof, das fugenlose Sarna-Unterdach, eignet sich für alle neuen und auch bestehenden Steildachhäuser mit Schuppeneindeckung.

## **Sarnatex**

Sarnatex ist eine Unterdachbahn und wird nach dem bewährten Prinzip der Sarnafil-Herstellung produziert.

- rutschhemmend
- dampfdurchlässig
- schwer brennbar (BKZ V.3)
- schrumpffrei

## **Sarnatherm**

Sarnatherm ist eine Wärmedämmplatte aus Polystyrolhartschaum.

- schwer brennbar (BKZ V.1)
- formgeschäumt
- allseitig gefälzt

## **Sarnavap**

Sarnavap sind Kunststoff-Dampfsperren.

- verrottungsfest
- mit hohem Dampfdiffusionswiderstand
- sauber verarbeitbar

Wenden Sie sich an den SarnaRoof-Beratungsdienst oder verlangen Sie mit dem Coupon technische Unterlagen.

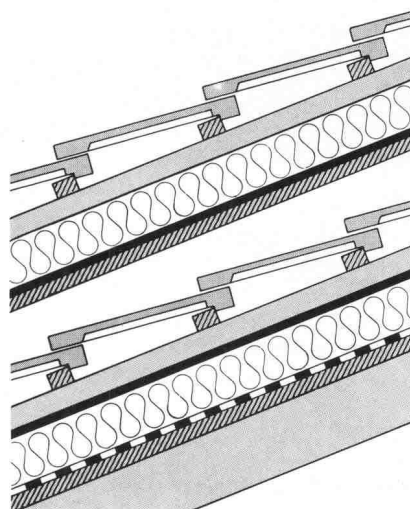

Eindeckung  
Dachlattung  
Conterlattung  
Sarnatherm  
Sarnatex  
Unterlage  
Sparren

Eindeckung  
Dachlattung  
Conterlattung  
Sarnatex  
Sarnatherm  
Sarnavap  
Unterlage  
Sparren

# **SarnaRoof**

das wind- und wasserdichte  
Unterdach-System aus Sarnen.



# **Sarna**

**Sarna Kunststoff AG** 6060 Sarnen/Schweiz  
Postfach 12  
Telefon 041 66 0111  
Telex 78 399

## Coupon

SIA

Senden Sie mir unverbindlich Unterlagen über das fugenlose Unterdach-System SarnaRoof.

Name: \_\_\_\_\_

Vorname: \_\_\_\_\_

Strasse: \_\_\_\_\_

PLZ/Ort: \_\_\_\_\_

Bitte einsenden an: Sarna Kunststoff AG, Postfach, 6060 Sarnen.

# Es hat sich gelohnt:

... das ist die Feststellung vieler **Genossenschaften, Kunden der Unirenova AG** Zürich, einer Spezialfirma für Umbauten und Renovierungen.

Diese genossenschaftliche Wohnüberbauung in Thalwil mit insgesamt 36 Familienwohnungen hat die Unirenova AG Zürich innen und aussen umfassend renoviert.

Während den Renovationsarbeiten konnten die Mieter dank einer **umfassenden Orientierung** in ihren Wohnungen bleiben. Ein geschicktes Terminprogramm, das auf den Tag genau eingehalten worden ist, und die gute Qualität der Handwerker waren Garantien für die gelungene Renovation.

Die Unirenova AG Zürich zeigt auch Ihnen den Weg zur gekonnten Renovation **Ihrer Liegenschaft**. Kommen Sie mit? Wir freuen uns auf Ihren Anruf!



**Renovieren  
statt  
demolieren**

# unirenova

**Unirenova AG Generalunternehmung für Renovationen und Umbauten**

Hagenholzstrasse 60, 8050 Zürich  
Telefon 01-301 17 55

## Schachtleitern SKS

aus stahlarmiertem Kunststoff,  
SUVA-zugelassen,  
SEV-geprüft.

- absolut korrosions- und rostbeständig
- unempfindlich gegen:
  - Säuren aller Art
  - Laugen
  - Öle
  - Alkohol und Benzin
  - schwer entflammbar, selbstlöschend
  - mit oder ohne Sicherheitseinstieg erhältlich

**Länge**

- 0,95 m
- 1,20 m
- 1,50 m
- 1,80 m
- 2,10 m
- 2,35 m
- 2,60 m
- 2,90 m
- 3,20 m
- 3,50 m
- 3,75 m
- 4,00 m
- 4,30 m
- 4,60 m
- 4,90 m
- 5,15 m
- 5,45 m
- 5,70 m
- 6,00 m

Leiter fertig eingebaut

Befestigungsart:  
Zum Einmauern

Befestigungsart:  
Zum Andübeln

**Adolf Locher AG** Stahlhandel Bauwerkzeuge  
8107 Buchs ZH    Telefon 01 844 00 66  
9450 Altstätten SG    Telefon 071 75 25 25  
7000 Chur    Telefon 081 24 54 54

**Hauser AG** Eisen  
9001 St. Gallen    Telefon 071 22 88 75  
8401 Winterthur    Telefon 052 23 14 31  
8808 Pfäffikon SZ    Telefon 055 48 43 43

# Geben Sie Ihrem Altbau den richtigen Rahmen:

mit Brüggmann-Kunststoff-Fenstern,  
System Frisoplast 2001.

Seit 15 Jahren im Einsatz bewährt.

**Brüggmann  
Kunststoff-Fenster  
sind in vielen  
Häusern  
zu Hause.**

System  
frisoplast 2001

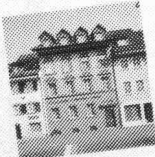
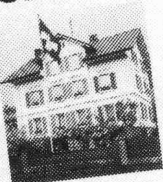

**Tonet**

## Das hält warm:

Der schmale, elegante Rahmen, dickwandig, besteht aus thermischen Kammern und garantiert unter Einbeziehung der richtigen Glasscheibe besten Wärmeschutz.

## Das bringt Ruhe:

Das Brüggmann-Kunststoff-Fenster ermöglicht es, die jeweils notwendigen Anforderungen an die Schalldämmung optimal und preisgünstig zu erfüllen.

## Das wahrt die Form:

Brüggmann-Kunststoff-Fenster passen sich jeder Bauart und jedem Baustil an als Dreh-, Dreh-/Kipp-, Schwing- oder festverglastes Fenster oder als Stiftenster mit Stich-, Korb- oder Rundbögen mit oder ohne Sprossen, aufgesetzt oder eingeschweisst.

## Fakten, die für Sie wichtig sind und Ihnen Sicherheit geben:

Brüggmann-Kunststoff-Fenster, seit 15 Jahren im Einsatz bewährt, bieten aus Erfahrung mehr Qualität und Eignung der Brüggmann-Kunststoff-Fenster sind durch viele Atteste massgebender Prüfinstitute bestätigt.

Brüggmann ist einer der grössten Profilverhersteller und verfügt über ein eigenes Fenstertechnikum. Der Markenrohstoff VESTOLIT®-Bau ist lichtecht, wetterbeständig, verrottungsfest, unterhaltsfrei und pflegeleicht.

Garant für die Schweiz: Tonet AG, 4657 Dulliken, seriös und gut fundiert.

Verarbeitung ausschliesslich durch autorisierte, speziell geschulte und ausgebildete Fensterhersteller (Basel-Oberwil, Beinwil AG, Däniken SO, Davos, Luzern-Horw, Neuendorf SO, Reinach AG, Schönenberg, Walenstadt, Wil SG, Zürich-Dietikon).

**Verlangen Sie bitte als Bauherr den abgebildeten Informations-Prospekt, als Architekt erweitertes Informationsmaterial als erste Übersicht.**

Bauherr  Architekt  
Bitte Zutreffendes ankreuzen

Name: \_\_\_\_\_

Strasse: \_\_\_\_\_

PLZ und Ort: \_\_\_\_\_

Senden an: Tonet AG, Werkvertretung Brüggmann-Frisoplast,  
4657 Dulliken, Tel. 062/35 41 41

# WÄRME-UND SCHALLSCHUTZ

## OPTIMAL GELÖST MIT WESPAN ISOLIERPLATTEN ELEMENTEN

Sanieren und isolieren Sie in nur einem Arbeitsgang mit den bewährten und kostengünstigen WESPAN Polystyrol- oder WESPAN Flumroc-Isolierplattenelementen. Bestens geeignet für Aussenwände, Decken, Estrichböden etc. in Altbauten, Einfamilien- und Ferienhäusern, Dach- und Eigentumswohnungen.

### WESPAN Polystyrol

- ausgezeichneter Wärmeschutz
- Materialdicken: 16 + 19 mm Spanplatten mit Schaumpolystyrolbeschichtung von 20-60 mm

### WESPAN Flumroc NEU

- ausgezeichneter Wärmeschutz und
- optimaler Schall- und Brandschutz
- Materialdicken: 16, 19, 22 und 25-mm-Spanplatten mit Flumrocbeschichtung von 30-100 mm

Fortschrittliche k-Werte bis  
 $0,4 \text{ kcal/m}^2 \text{ h } ^\circ\text{C}$

keine Kältebrücken mehr.

Normierte Elemente:

Boden- und Deckenplatten

187 x 65 cm

Wandplatten 260 x 62 cm

Sie werden konkurrenzfähiger  
in Ihren Angeboten  
und arbeiten einfacher.

Hersteller: **H. Wenger** Wespanwerk  
8574 Lengwil Tel. 072 · 75 13 13

Alleinvertretung für den Kanton Zürich:

**Schlumpf AG**  
Isoliermaterial + Sperrholz  
8606 Nänikon  
Telefon 01 · 941 11 40

**WE**  
**SPAN**

**Das ist die  
1-Komponenten-Dichtungsmasse  
für Aussenwandfugen im Hochbau  
die 2-Komponenten-Dichtstoffen  
klar überlegen ist.**

# Sikaflex-<sup>®</sup>25 HB

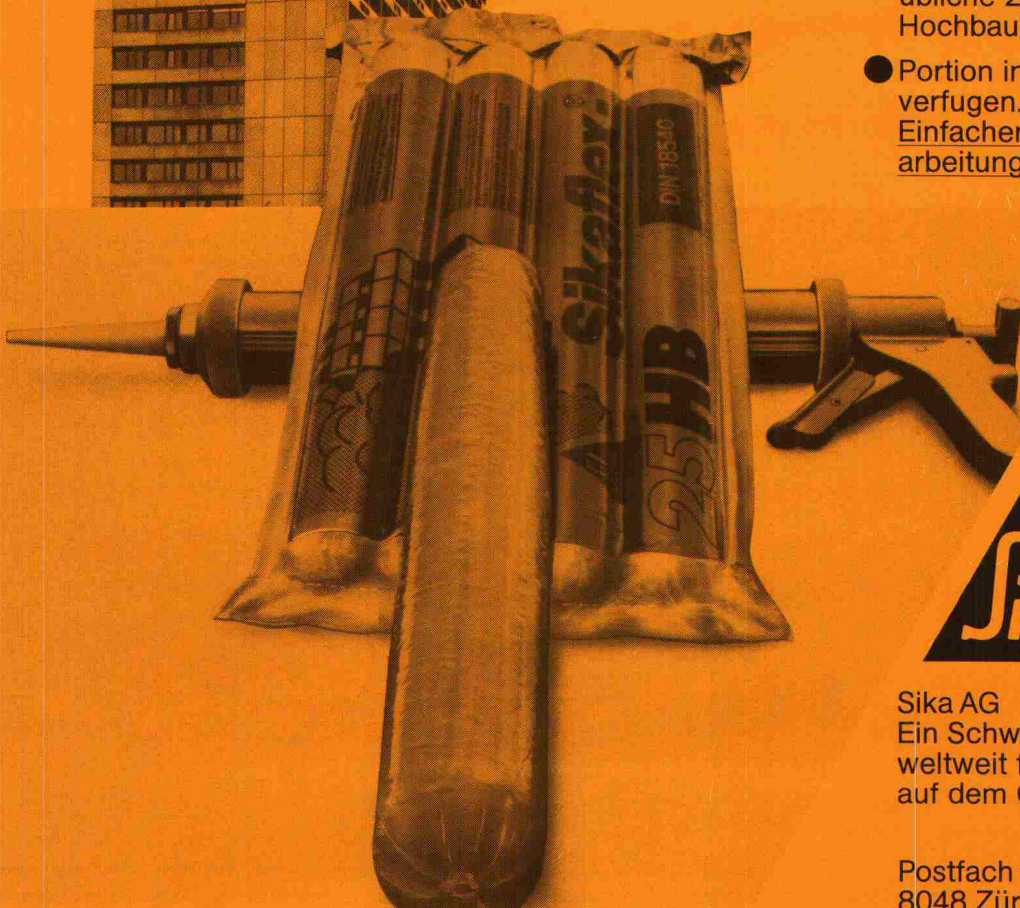

Gebrauchsfertig, auf Polyurethanbasis

- dauerweichelastisch bis  $-40^{\circ}\text{C}$
- unerreichte Witterungsstabilität
- 1 kg Sikaflex-25 HB ergibt bis 30% mehr Laufmeter Fugen als übliche 2-Komponenten-Hochbau-Dichtungsmassen
- Portion in Kittpistole stecken –  
verfugen.  
Einfacher geht's bei der Verarbeitung nicht mehr!

**DIN 18 540**



Sika AG  
Ein Schweizer Unternehmen –  
weltweit führend  
auf dem Gebiet der Bauchemie

Postfach 121  
8048 Zürich



# DOLWASIL

## Das atmende, kalkmatte Anstrich- system für Neubauten und Renovationen

Nur was atmet,  
lebt und  
überdauert.  
Und Dolwasil lässt  
Häuser atmen!

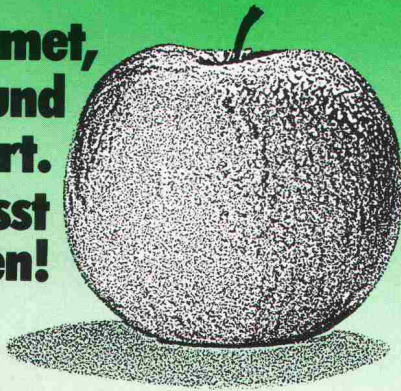

Ein Apfel schützt sich selbst mit seiner Schale. Ein Bauwerk muss geschützt werden. Mit einem atmenden Anstrichsystem. Mit Dolwasil, der wasserverdünnbaren Siliconfarbe für mineralische Untergründe.

Dolwasil schützt und schmückt Fassaden lange Zeit gegen Verwitterung. Auch Objekte, die unter Denkmal- und Heimatschutz stehen. Nahezu 200 Farbtöne sind der sichere Weg für eine optimale Farbgebung.

Die überzeugenden Dolwasil-Vorteile:

- lässt Mauerwerk atmen und ist bis zu 95% wasserdampfdurchlässig
- verhindert das Eindringen von Meteorwasser
- trockenporöser Charakter mit kalkmattem Flair
- alkali- und wetterbeständig
- beständig gegen Industrie- und Autoabgase
- einfache Verarbeitung, Putzstruktur bleibt erhalten

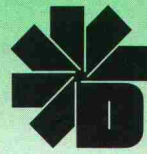

Dold AG  
Lack- und Farbenfabrik  
CH-8304 Wallisellen  
01 / 830 20 22

Flachdachwasserablauf Guss zweiteilig, Isolerring, Isolierkörper. Flachrost befahrbar, 150 KN Prüfkraft.

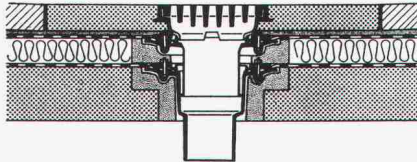

Flachdachwasserablauf Guss zweiteilig mit Kugelrost, Isolerring, Isolierkörper, Distanzringe 25+35 mm Höhe. Auch mit Flachrosten rund oder quadratisch lieferbar.

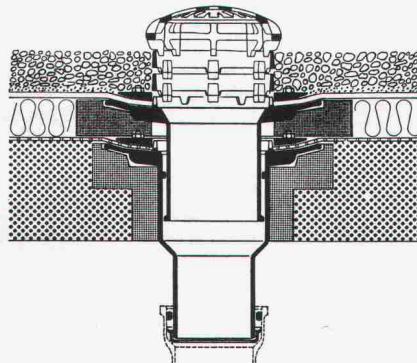

Flachdachwasserablauf Guss zweiteilig, seitr. Auslauf 3° mit Kugelrost, Isolerring, Isolierkörper, Distanzringe 25+35 mm Höhe.

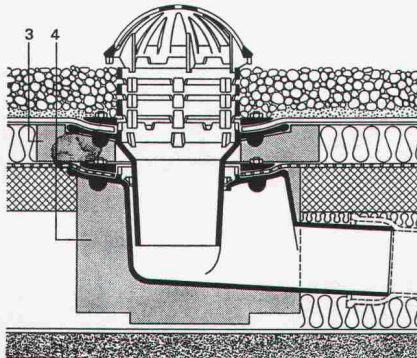

**Weitere Zubehörteile:**  
Heizringe, Heizstäbe, Flachroste rund und quadratisch 15+150 KN Prüfkraft.

## PASSAVANT

### Flachdachwasserabläufe

aus Guss – die sichere, problemlose Flachdachentwässerung.

Das bewährte Baukastensystem aller PASSAVANT-Flachdachwasserabläufe erlaubt **das Überbrücken jeder Höhe, ohne den untersten einbetonierten Ablaufkörper zu verändern.**

**IKP-Zulassung 1074**

Verlangen Sie Unterlagen bei:

**Werner Maag AG**  
8032 Zürich  
Zeltweg 44  
Tel. 01/251 75 80/81  
Telex 58675

Adresse:

\_\_\_\_\_

\_\_\_\_\_

\_\_\_\_\_

\_\_\_\_\_

SIA 10

SIEMENS

# Neue Massstäbe für die Innenbeleuchtung



Das wachsende Bewusstsein und Bemühungen um eine sinnvolle Nutzung der uns zur Verfügung stehenden Energiequellen erfordert heute noch stärker als bisher die Kombination von Beleuchtung, Klimaanlage und Deckensystem als Verbundsystem zu sehen. Dieses System zu optimieren, ist Aufgabe einer koordinierten Planung und Ausführung.

Zur Lösung dieser Aufgaben steht das ausgereifte, problemlose SILUZET®-Klimaleuchtensystem zur Verfügung.

*In unserem Verbundtechnik-Labor* lassen sich Systemuntersuchungen an Decken, von Beleuchtung, Luftführungsart und Energiebedarf durchführen. Geplante Verbundsysteme für Einzelobjekte können hier im Massstab 1:1 getestet und in partnerschaftlicher Zusammenarbeit aller Beteiligten optimiert werden.

Abbildung: Kombinierte Beleuchtungs- und Klimatechnik – im Verbundtechnik-Labor getestet. SKA Uetlihof, Zürich. Ca. 3000 m<sup>2</sup> Bürofläche. 9000 Klimaleuchten mit Spiegelraster.



**Ich möchte mehr über Verbundtechnik wissen! Senden Sie mir Unterlagen.**

Firma: \_\_\_\_\_

Name: \_\_\_\_\_

Strasse: \_\_\_\_\_

PLZ/Ort: \_\_\_\_\_

**Siemens-Albis AG**  
Installationstechnik  
Freilagerstrasse 28, 8047 Zürich  
01-247 31 11

## Leuchten von Siemens bieten mehr als Licht

# Energie sparen\* mit *rhodipor*- Dämmputz

\* Die Wärmedämmung von Fassaden wird mit dem *rhodipor*-Dämmputz wirtschaftlich und bauphysikalisch optimal gelöst.



Mit *rhodipor*-Dämmputz ist eine optimale Wärmedämmung bei jedem Objekt möglich. Ob Um- oder Neubau, *rhodipor* erhöht den Wert jeder Liegenschaft.

Das ist *rhodipor*:  
Hervorragende Wärmedämmung  
sehr gute  
Wasserdampfdurchlässigkeit,  
hohe Druckfestigkeit,  
kostengünstig,  
problemlose Verarbeitung.

Kostenlose  
Beratung in  
der ganzen  
Schweiz durch



Zimmerli  
Mineralwerk  
AG Zürich  
Hohlstr. 500  
01 64 1040



Carlo Bernasconi AG  
3018 Bern-Bümpliz 031 56 15 11  
4252 Baerschwil 061 89 61 11  
1902 Evionnaz/VS 026 84 24 7



Verlangen Sie Gratsdokumentation durch oben  
aufgeführte Firmen, oder RHODIPOR AG, Aar-  
wangenstr. 96, 4900 Langenthal 063 22 31 31

Name/Adresse: \_\_\_\_\_

# Baukosten senken

## Lassen Sie Ihre Bauherrschaft von dieser ARA-Sonderleistung profitieren:

- ARA-Heizkörper sind fixfertig lackiert (Ausführung Elfenbein-Finish) und sorgfältig plastikverpackt. Das angewandte Verfahren – pulverbeschichtet, eingebrannt – ist einer herkömmlichen Lackierung überlegen.
- ARA-Heizkörper müssen nur einmal montiert werden. Demontage und Wiedermontagekosten entfallen.
- Keine Malerkosten. Eine Einsparung, die ins Gewicht fällt.
- Weniger Umtriebe mit Handwerkern (auch für Sie als Architekt).

## ARA Elfenbein-Finish: fixfertig lackierte Heizkörper ohne Mehrpreis!

Empfehlen Sie Ihrer Bauherrschaft  
die budgetfreundlichen ARA-Heizwände  
und -Konvektoren für den Hoch- und  
Niedertemperaturbereich.



A. Ruckstuhl AG  
Heizwände/Konvektoren  
8355 Aadorf TG  
Telefon 052 47 1357

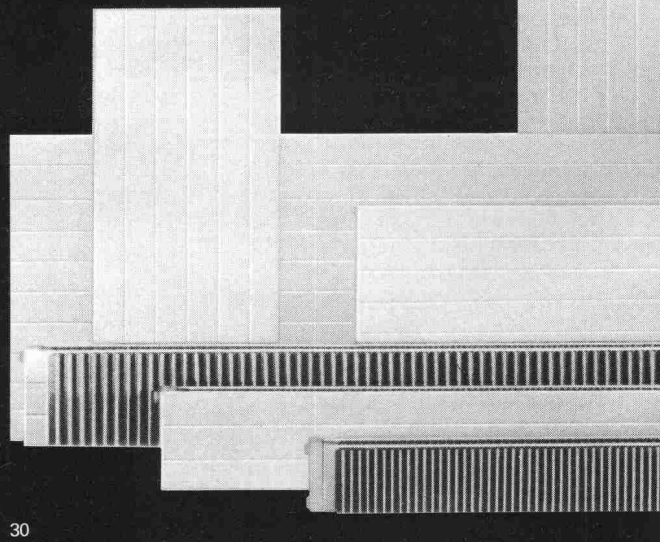

**HAPPEL-Wärmepumpen. Marktführer in Deutschland.**

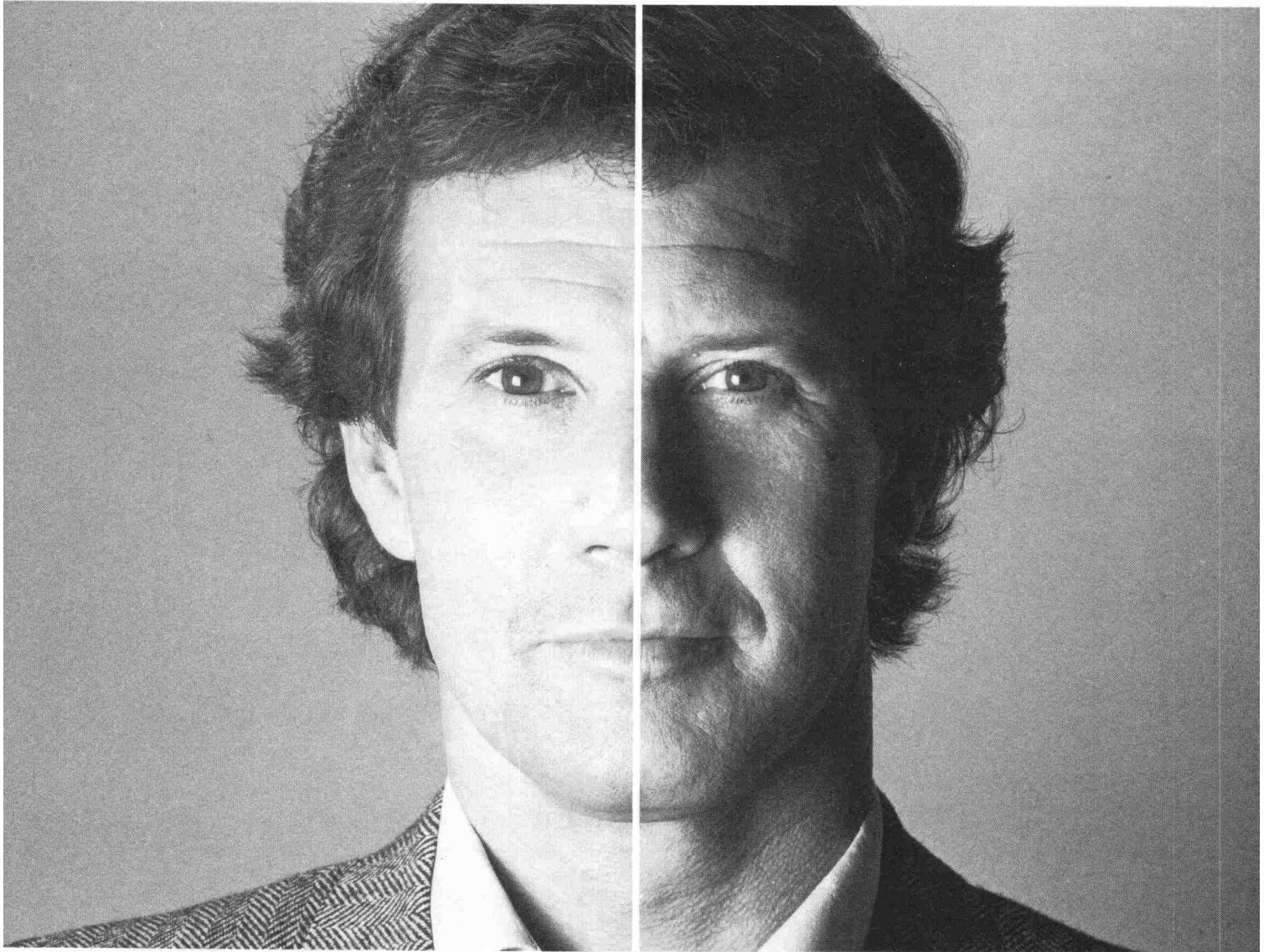

## **Sie sind Profi bei Heizkesseln!**

Es ist soweit: Die „Ölheizler“ reagieren auf die unsichere Preissituation. Viele von ihnen handeln schon jetzt und entscheiden sich für die Investition einer energiesparenden Wärmepumpe. Sind Sie und Ihre Monteure darauf vorbereitet? Haben Sie sich professionell geschult?

In den HAPPEL-Werken Herne, Obershausen, Mosbach, Gaspoltshofen, Innsbruck und in der Zweigniederlassung Hamburg werden Installateure und

Heizungsfachleute in Wärmepumpentechnik ausgebildet.

Bisher waren es schon über 7.000 Mitarbeiter von Fachfirmen. Wann sind Sie dabei?

Warum tun wir das? Weil sich eine boomartige Nachfrage abzeichnet. Und das merken wir als Marktführer am ehesten. Wir erwarten Sie gern!

Auch bei größeren Wärmepumpen können wir Sie beraten.  
**HAPPEL – Wir machen mehr aus Energie.**

## **Warum nicht auch bei Wärmepumpen?**

- Ich bin an dem HAPPEL-Schulungsprogramm interessiert.
- Schicken Sie mir bitte erst nähere Informationen.

Name \_\_\_\_\_

Firma \_\_\_\_\_

Straße \_\_\_\_\_

PLZ/Ort \_\_\_\_\_

Nur vollständig ausgefüllte Coupons können bearbeitet werden.

HAPPEL – Bereich der Stäfa Ventilator AG,  
Postfach, CH-8712 Stäfa/Schweiz,  
Telefon 01-9 28 2111,  
Telex 87 5568 SVAG

LIFE 10-5/80

**HAPPEL**   
**ENERGIESPARTECHNIK**

# isolit

# «ff»

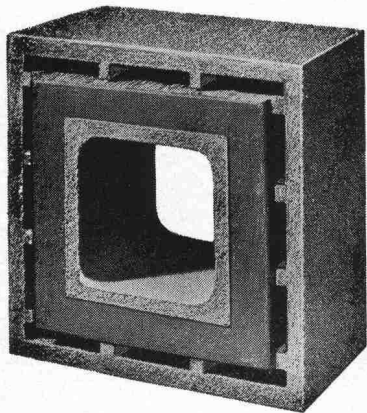

## Rauchkamine feuerfest

### Querschnitte

16/16  
20/20  
25/25  
30/30  
35/35  
40/40  
50/50

ab Kaminfuss  
bis min. 2 m  
über Rauchrohr-  
Einmündung,  
und Fortsetzung  
mit unserem bewährten  
ISOLIT-Normaltyp  
bis zum Kaminende.  
(Alleinhersteller)

**Kamin-Werk Allschwil, 4123 Allschwil 1**  
Tel. 061/63 05 52

Baltis und Rüegg BSR

## Renovieren heisst auch Wert vermehren. Mit Geilinger-Holz/Metall-Fenstern.

Mit der umfassenden Renovation eines Gebäudes soll nicht nur die Substanz erhalten, sondern auch dessen Wert erhöht werden: durch die Anwendung moderner Bautechnik.

Die hohen Ansprüche an das handwerkliche Können vergangener Stilepochen stehen sehr oft im Widerspruch mit den üblichen Möglichkeiten der industriellen Serienproduktion unserer Zeit.

Diese Gegensätze zu überwinden ist unsere besondere Stärke! Stilgerechte Renovation und die Anwendung modernster bauphysikalischer Prinzipien bieten Gewähr für eine optimale Problemlösung.

Viele Fensterfabriken in der Schweiz verarbeiten seit Jahren unsere Profilsysteme. Diese vielfältigen Erfahrungen sollten auch Sie in Anspruch nehmen. Fragen Sie uns an. Unsere lange Referenzliste wird Ihnen zeigen, dass der nächstgelegene Hersteller von Geilinger-Holz/Metall-Fenstern auch Ihnen mit zweckentsprechenden Vorschlägen dienen kann.

Ein Beispiel unter vielen: SUVA-Kreisgebäude Winterthur. Geilinger-Holz/Metall-Fenster Norm mit Stichbogen, der Stilepoche angepasste Aussenprofilierung und Sprossenteilung, Isolierverglasung, Aluminiumteile weiss einbrennlackiert.

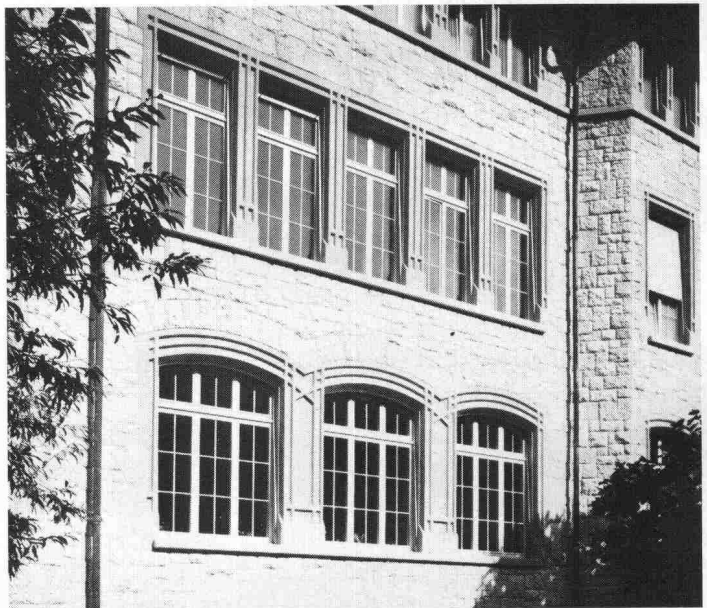

**GEILINGER**

Ingenieur- und  
Metallbau-Unternehmung

Geilinger AG  
8401 Winterthur, PF 988  
Tel. 052 84 61 61, Telex 76731

Basel, Bern, Bülach,  
Elgg, Menziken, St. Gallen,  
Winterthur, Yvonand, Zürich



## DER FESTE BODEN UNTER DEN FÜSSEN

Beton ist gewiss ein grossartiges Material, doch dürfen gewisse Schwächen nicht übersehen werden. Befahren und Begehen, Abrieb, Schlag und Stoss, Nässe, Temperaturschwankungen und aggressive Chemikalien erträgt er oft nicht.

Zum Glück lässt sich Beton wirksam schützen. Die richtige Lösung heisst ICOSIT®. Das sind Kunststoffe und Flüssigkunststoffe, die in vielen Industrien, zum Beispiel in der Chemie, Elektronik, in der Textil- und Metallverarbeitung, aber auch in Lebensmittelbetrieben, Verwendung finden.

Und das Erfreulichste dabei ist: Wenn die Termine drängen, lassen sich ICOSIT®-Kunststoffe erstaunlich rasch aufbringen. Bei Sanierungen auf Wunsch sogar übers Wochenende. Damit die Arbeit im Betrieb keinen Unterbruch erleidet.

Neu entwickelt haben wir den ICOSIT-Kunststoff 360. Es ist der flexible, rissüberbrückende und mechanisch widerstandsfähige Industrie-Fussbodenbelag, den Sie vielleicht schon lange gesucht haben.

### COUPON

Informieren Sie mich bitte über die neuesten ICOSIT®-Fussbodenbeschichtungen für die Industrie.

Firma und genaue Adresse:

---

Sachbearbeiter:

---



**INERTOL AG**

Bautenschutzchemie, Techn. Beratungsdienst,  
Hammettstrasse 15, 8404 Winterthur, Tel. 052/277777

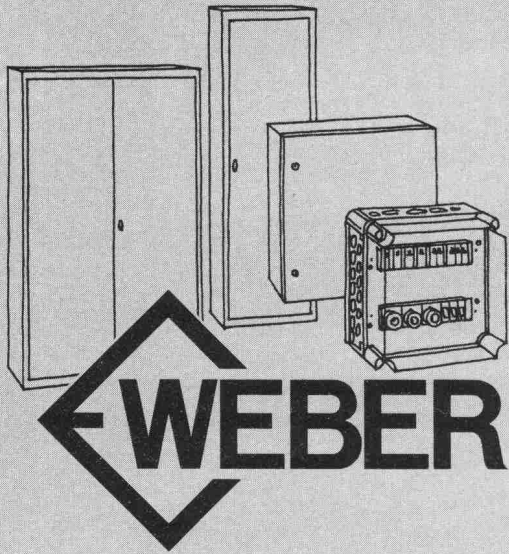

## Entscheiden Sie zwischen Stahl, Aluminium und Isolierstoff.

Natürlich hängt das von den örtlichen Bedingungen und vielen andern Umständen ab. Für alle Fälle bieten wir Ihnen: Normkästen aus Stahlblech in vielen Grössen ab 40/40 cm bis 100/120 cm, Normschränke aus Stahlblech, 2 m hoch, geeignet für Einzel- oder Reihenaufstellung. Zu diesem Programm haben wir ein vielseitiges, praktisches Zubehör: Grundroste, Traversen, Abdeckplatten, Schwenkrahmenbausätze usw. Aluminium Verteilkästen und -schränke sind ebenfalls in vielen Grössen lieferbar. Oft bietet die Leichtmetallausführung erhebliche Vorteile, besonders in der Bearbeitung. Verteilkästen aus Isolierstoff eignen sich für Einzelmontage und den Zusammenbau zu Grossverteilungen im Batteriesystem. Schutzart IP 55, Vollschutzisolation, raffiniert einfacher Deckelverschluss oder Scharnier sowie ein interessantes Zubehörprogramm.

Weber AG, Fabrik elektrotechn. Artikel und Apparate  
6020 Emmenbrücke, Telefon 041-50 55 44

35



## TUMAC LT 1000

Der neue 1000 kg Materialaufzug

- 1000 kg Nutzlast, mit 1,75 m x 1,5 m nutzbarer Ladefläche.
- Moderner Zahnstangenantrieb ermöglicht kurze Montage- und Ummontagezeiten.
- 2 Motoren mit total 7,0 kW (9,5 PS) garantieren für ruhigen Lauf und lange Lebensdauer.
- Das Be- und Entladen der Plattform ist von 3 Seiten möglich, da die beiden Klapprampen und die feste Seitenwand untereinander ausgetauscht werden können.

Verkauf • Vermietung • Montage

## Conrad Kern AG

**ck**

8105 Regensdorf  
01/840 21 21

6210 Sursee  
045/21 32 55

4153 Reinach  
061/76 76 55

3052 Zollikofen  
031/57 32 22

1024 Ecublens  
021/35 63 93

6517 Arbedo  
092/29 13 17

# erdgas

## spart Energie

Die Heizung und Warmwasserbereitung sind mit Abstand die grössten Energieverbraucher im Haushalt. Hier sparen mit Erdgas ist am Wirkungsvollsten.

Weil Erdgas von allen Energien (ausser der Wasserkraft) den höchsten Primärenergiewirkungsgrad hat.

Weil Erdgas sauber verbrennt. Die Feuerräume von Gaskesseln verrussen nicht. Einsparung ge-

genüber Ölfeuerung: 1-5%. Weil die Abgase von Gasfeuerungen praktisch kein Schwefeldioxid enthalten, darf die Temperatur unter den Schwefelsäuretaupunkt fallen.

Weil die Abgaswärmerückgewinnung wegen der sauberen Abgase problemlos ist.

Weil dadurch neue Technologien möglich werden: Gaswärmepumpen, Blockheizkraftwerke mit Gasmotoren oder Gasturbinen (Kraft-/Wärmekopplung).

Die Fachleute der Gasversorgung kennen die besten Problemlösungen und stehen Ihnen jederzeit für Auskünfte zur Verfügung.

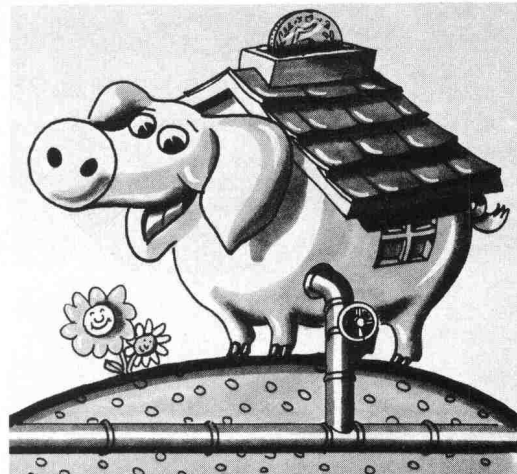

**gas**heizung  
Wärme nach Mass

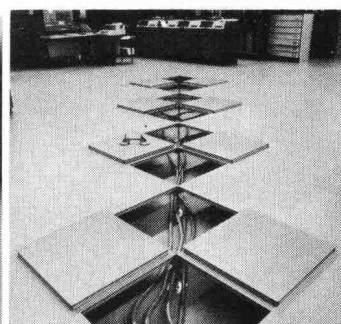
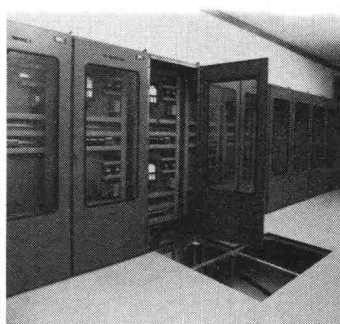

**An vielen Orten spielen unsere Doppelböden eine tragende Rolle.**

Ob in Verwaltungsgebäuden, Banken, Computerräumen oder Kraftwerken: MERO Doppelböden gewährleisten eine saubere, sichere und leicht zugängliche Installation aller Kommunikationssysteme. Dank einem umfassenden Typenprogramm, das allen Anforderungen standhält.

Ihre Doppelböden könnten auch bei mir eine tragende Rolle spielen.

- Ich interessiere mich für Ihre ausführliche Dokumentation.
- Bitte rufen Sie mich an.

SIA

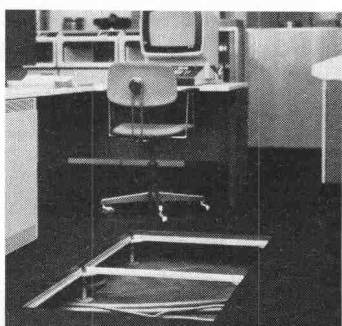
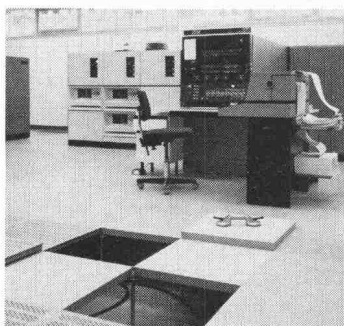

**Siegfried Keller AG**

Metallbau · Bauelemente  
Industriestrasse 45 · 8304 Wallisellen  
Tel. 01/833 02 81

Zweigniederlassungen:  
Bern: 031/42 62 62 · Lausanne: 021/35 07 12

ein Umkeller  
Unternehmen



# LÄRM

kein Problem, dank dem  
**umweltfreundlichen** vollisolierten  
**hädrich-Schalldämmfenster**  
Modell ALSEC-HZ 65·SD  
mit den maximalen Prüfergebnissen

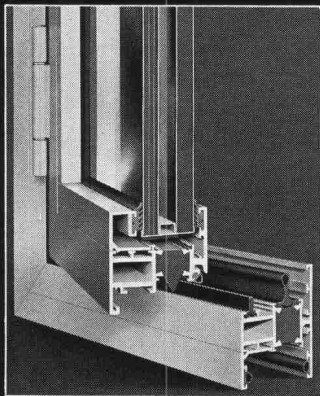
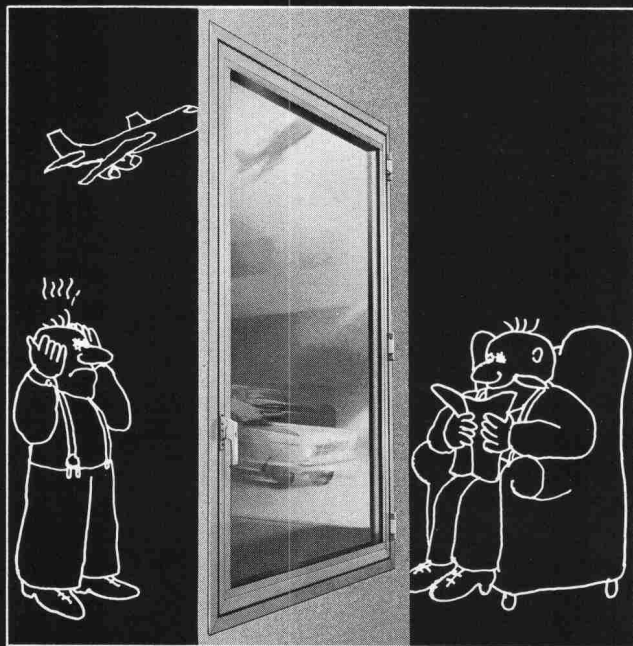

Verlangen  
Sie den  
ausführlichen  
Prospekt  
und techn.  
Beratung  
bei

 **hädrich ag**

Metallbau, HZ-Konstruktionen,  
Profilpresswerk

8047 Zürich, Freilagerstrasse 29  
Telefon 01·52 12 52

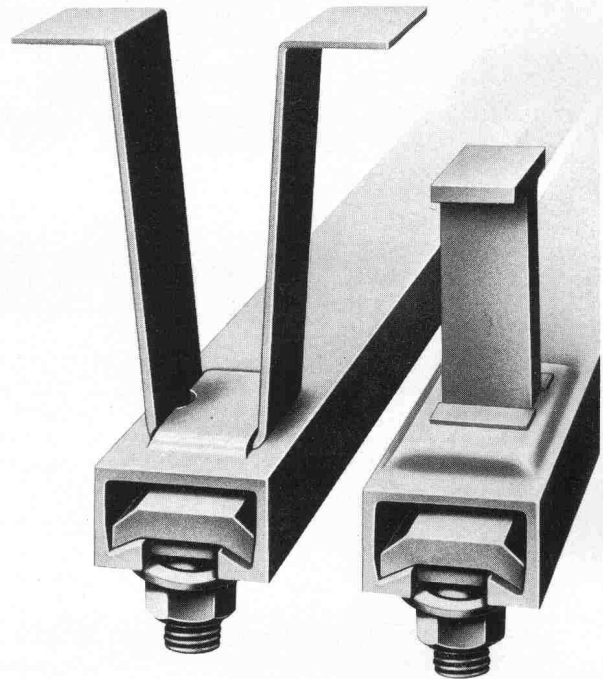

HSB-HALFENEISEN mit losen  
Verankerungsbügeln  
max. Belastung  
35-120 kN/m

HTA-HALFENEISEN Typ S mit  
Stauchankern, verlegefertig.  
Bauamtlich zugelassen.  
Max. Belastung  
22-140 kN/m

## Die meistgebrauchten Ankerschienen in Europa:

HALFENEISEN-Ankerschienen für  
das sichere, justierbare und lohn-  
kostensparende Befestigen von  
Lasten aller Art an Beton, Mauerwerk  
und Stahl.

**Planen Sie Sicherheit ein mit  
HALFENEISEN**

HALFENEISEN finden Sie auch in der  
schweizerischen Baudokumentation.  
Verlangen Sie bitte detaillierte  
Unterlagen über HALFENEISEN bei der

Generalvertretung für die Schweiz:



**KIENER+WITTLIN AG**

3052 Zollikofen/BE Telefon 031 86 11 11  
3952 Susten/VS Telefon 027 63 15 25

# Jeder Mensch hat zwei Augen, eine Nase und einen Mund. Und trotzdem sieht keiner gleich aus.

Genau so individuell  
bauen und gestalten Sie  
mit FAVRE-Know-how.

Individuell. Passend.  
Zweckbezogen. Markant.  
Eine Lösung, die Ihre Hand-  
schrift trägt – und nicht  
unsere. Eine Lösung, die für  
Ihr Können wirbt – und nicht für unser  
Know-how. Ihre Kreativität und Anpassungs-  
fähigkeit wird demonstriert – und nicht  
unsere Flexibilität.

Balkon- und Fensterbrüstungen;  
Fensterbänke und -stürze; Fassadenplatten  
und Zwischenwände; Pfeiler und Stützen;  
Treppenläufe, -wangen und -tritte. Und alle  
diese Bauteile in den verschiedensten  
Oberflächenvarianten –



denn oft liegt der  
kleine Unterschied zwischen Gesicht und  
Gesicht in der Wahl des richtigen Make-up's!

Sprechen Sie mit uns. Vor Ihrem  
nächsten Projekt. Ob Bürotrakt oder Spital-  
neubau; ob Wohnsiedlung oder Gewerbehau-  
s; ob Schulanlage oder Fabrikneubau –

## FAVRE

wir zeigen Ihnen Bauten  
mit FAVRE-Gesicht.

**Auf uns kann man bauen  
Hoch- und Tief**

Favre & Cie. AG Zementwarenfabrik 8304 Wallisellen Tel. 01-830 20 11

Werke in: 4658 Däniken SO Tel. 062-65 17 17, 5236 Remigen AG Tel. 056-98 10 90, 1897 Bouveret VS Tel. 025-81 23 31  
2542 Pieterlen BE Tel. 032-87 15 34, 8953 Dietikon ZH, Baustoff-Center Limmattal Tel. 01-748 21 55

**Fareba AG**



## Wacker- 290-Faresil

auf Silan-Basis

**Imprägnierung zur Verminderung  
von Frost- und Tausalzschäden  
und von Fassaden zum Schutz  
gegen Umwelteinflüsse**

- sehr hohe Eindringtiefe
- extrem hohe Alkalibeständigkeit (EMPA-Test)
- klebfreie Auftrocknung
- vermindert Frost- und Tausalzschäden (EMPA-Test)
- extrem hohe Wasserdampf-Durchlässigkeit (EMPA-Test)
- farblos; keine Farbveränderung des Untergrunds
- Anwendung auf noch leicht feuchten Baustoffen möglich
- keine Schäden an bituminösen Baustoffen.

**FAREBA AG**

Röschenerstrasse 2, 4053 Basel

Tel. 061 / 47 53 54 Telex 63578 Fabra

Verlangen Sie Information und Beratung.

Name: \_\_\_\_\_

Vorname: \_\_\_\_\_

Strasse: \_\_\_\_\_

Tel.: \_\_\_\_\_

PLZ/Ort: \_\_\_\_\_

SIA

Aus dem Boden nehmen wir  
das Magnesitgestein,  
aus dem Wald das Holz –  
und die Idee von der wohltuenden Stille.  
Die Verbindung davon heisst

# Herakustik

die Schallschluckplatte der Natur



Betriebsrestaurant VBZ, Zürich

w|a|n|c|o|r

Wancor AG  
8105 Regensdorf  
Tel. 01 840 51 71

# Brander- Mehrzweckfenster aus Polyurethan

(auch in Schalung zum Einbetonieren lieferbar)

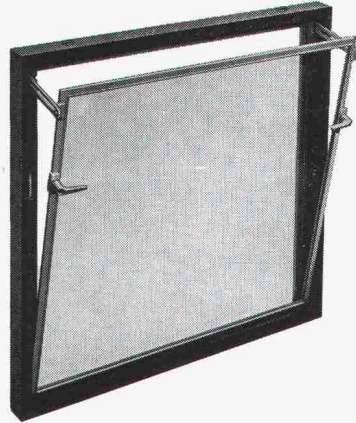

**z.B.**

benötigen keinen Unterhalt, schliessen dicht gegen Wind und Regen, isolieren gegen Kälte, sind einfach zu montieren. Einfach- oder Isolierverglasung, mit oder ohne Gitter, in 5 Normgrössen

**ab Fr. 110.–**

Wiederverkaufsrabatt auf Anfrage

**brander ag**

Normbauteile, 8162 Steinmaur ZH  
Telefon 01/853 06 22, Telex 55562

publitec



**BTR**

**PREBETON AG**

Baumaterialien

1023 Crissier • Tél. (021) 34 97 21 \* 3027 Bern • Tel. (031) 56 33 01

Die grosse Erfahrung unseres technischen Buros, unserer Fabrikations- und Montageabteilung erlaubt uns sämtliche Probleme der Vorfabrikation von Fassaden, Brücken, Tunnel-, Galerie- und Industriebauten zu lösen.

Sie haben die Idee. Wir führen sie aus!

# Armco-Tiefbau-Elemente

Multiplate®  
Durchlässe,  
Unterführungen

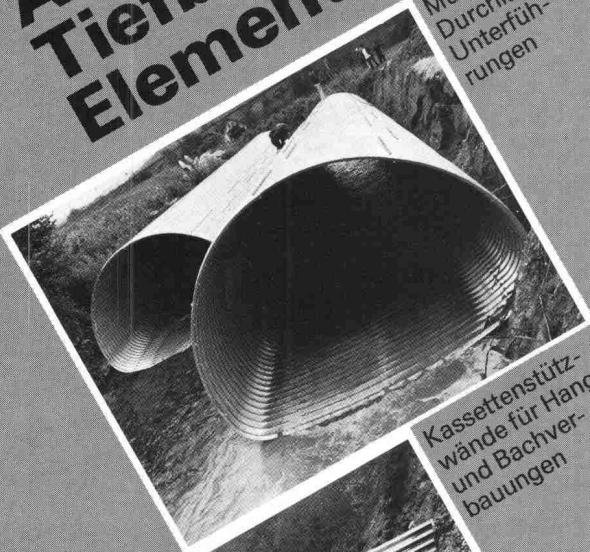

Kassettenstütz-  
wände für Hang-  
und Bachver-  
bauungen



Spiwell-Rohre  
Bachdurchlässe,  
Kanalisation,  
Drainage, Ent-  
wässerungs-  
rinnen.



**KOENIG**  
**Bauelemente**

Generalvertretung  
Armco-Thyssen GmbH  
für die Schweiz  
Dr. Ing. Koenig AG, 8953 Dietikon, Tel. 01-740 26 61

Bitte  
senden  
Sie uns Ihre  
Information

Firma \_\_\_\_\_

Herrn: \_\_\_\_\_

Adresse: \_\_\_\_\_

# HP-41C. Ein Rechner, ein System, ein neuer Standard.

Der HP-41C von Hewlett-Packard ist nach den neuesten technologischen Erkenntnissen gefertigt und lässt sich zu einem leistungsfähigen System erweitern.

## Der Rechner.

Der Arbeitsspeicher umfasst 448 Byte und lässt sich beliebig in Programmspeicher und bis zu maximal 63 Datenregister aufteilen. Die alphanumerische Auslegung von Tastenfeld und LCD-Anzeige ermöglicht den Aufruf von Programmen über Namen, den Dialogverkehr und die Ausgabe von Texten. Der Permanent-Speicher bewahrt sämtliche Informationen auch bei abgeschaltetem Rechner.

## Das System.

Mit anschliessbaren Peripheriegeräten können Sie den HP-41C zu einem leistungsfähigen System ausbauen. Vier steckbare Speichererweiterungs-Module (RAMs) erhöhen die Rechnerkapazität auf 2240 Byte.

Mit dem HP-41C Kartenleser lassen sich Programme und Daten auf Magnetkarten speichern.

Der HP-41C Thermodrucker druckt numerische Werte, Gross- und Kleinbuchstaben in variabler Zeichenbreite, sowie Sonderzeichen und Grafiken.

Lernen Sie den HP-41C bei Ihrem Fachhändler kennen.



**hp** HEWLETT  
PACKARD

Bitte senden Sie mir ausführliche Unterlagen über den HP-41C.

Name \_\_\_\_\_

Adresse \_\_\_\_\_

PLZ/Ort \_\_\_\_\_ K 14

Hewlett-Packard (Schweiz) AG, Zürcherstr. 20, 8952 Schlieren

# Heureka!

## Wir haben ihn:

# CEMFOR®

## - den hinterlüfteten Putz!

### Die Idee

Eine Fassade schaffen, welche die bauphysikalisch optimale Konstruktion der hinterlüfteten Fassade mit dem traditionellen Aussehen einer verputzten Aussenwand verbindet. Das war die Aufgabe, die wir uns stellten, als wir das Fassadenproblem studierten.

Und heute können wir sagen: Heureka – wir haben's gefunden!

### Die Lösung

Mit der vorgehängten, hinterlüfteten Fassade CEMFOR-KARREE® haben wir das Problem gelöst. CEMFOR-KARREE® hat ein spezielles Design, das die Fugen optisch überspielt und eine homogene Wandverkleidung entstehen lässt.

CEMFOR-KARREE® – der hinterlüftete Putz – besteht aus glasfaserarmiertem Beton. Er zeichnet sich durch hohe technische Eigenschaften wie Festigkeit, Zähigkeit, Frostbeständigkeit und Feuersicherheit aus. Hinzu kommt eine gute Verarbeitbarkeit und eine dünne Konstruktionsstärke (ca. 10-12 mm).

Die neuen Strukturen CEMFOR-KARREE®, CEMFOR-SCHINDELN und CEMFOR-HOLZBRETT verbunden mit der individuellen Farbgebung, ermöglichen dem Planer eine Fassadengestaltung nach seinen Wünschen.

Mit CEMFOR – dem hinterlüfteten Putz – erhalten Sie ein Paket von Vorteilen, die – gäbe es CEMFOR nicht – erst erfunden werden müssten. \* auf Anfrage

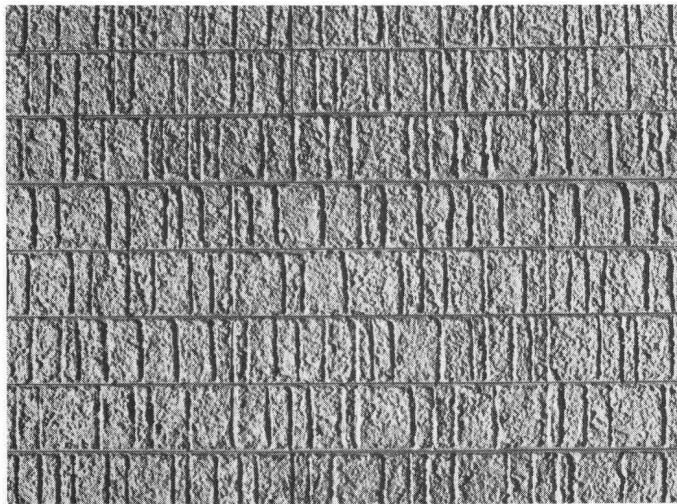

**CEMFOR-KARREE®** (Pat. ang.)  
Optisches Überspielen der Fugen durch spezielles Design

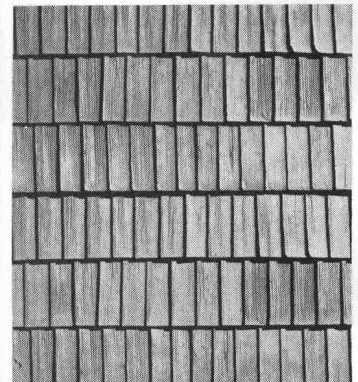

**CEMFOR-SCHINDELN**  
Brand- und Wetterschutz  
(Muster und Modelle hinterlegt)

### CEMFOR – der hinterlüftete Putz

- **Energiesparend**
- **Ästhetisch befriedigend**
- **Hohe Widerstandskraft**
- **Nicht brennbar**  
(Cemfor gehört zur Feuerwiderstandsklasse VI)
- **Variabel in der Farbgebung**
- **Standardgrösse**  
120 x 25 cm, in fünf verschiedenen Farben

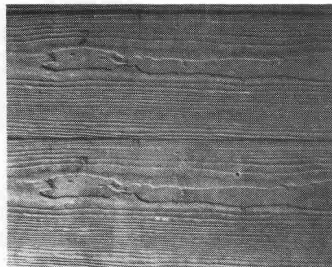

**CEMFOR-HOLZBRETT**  
Dauerhaft rustikal  
(Muster und Modelle hinterlegt)



EFH in Diepoldsau  
Vorgehängte CEMFOR-Fassade  
Modell: **CEMFOR-HOLZBRETT**  
Architekt: Remo Sieber,  
Diepoldsau  
Verarbeiter: Josef Federer,  
Dachdecker, Diepoldsau

# CEMFOR

## ein Produkt der ZÜRCHER ZIEGELEIEN

**Zürcher Ziegeleien**  
Postfach, 8021 Zürich  
Tel. 01-35 93 30

**J. Schmidheiny & Co. AG**  
Postfach, 9001 St. Gallen  
Tel. 071-22 32 62

**Baustoffe AG Chur**  
Postfach, 7001 Chur  
Tel. 081-24 46 46

**Sergio Merotto**  
6951 Lugaggia  
Tel. 091-91 34 32

# Weil nicht jede Dorfstrasse so breit wie eine Autobahn ist.



**Volvo CH230.** In viele Gegenden unseres Landes führen Strassen, die nur für Fahrzeug-  
wirtschaftlich mit Gütern versorgt werden können, hat Volvo den CH 230 entwickelt. Speziell für die Schweiz.  
Ein schmaler, wendiger und kraftvoller Lastwagen (über 10 PS pro Tonne Gesamtgewicht), entweder als 4x2 oder  
neu jetzt auch als 6x4 Version. Und vielseitig ist er auch: Sein Chassis eignet sich für jeden beliebigen Aufbau.  
Geringer Brennstoffverbrauch, niedrige Wartungskosten und lange Lebensdauer machen den Volvo CH 230  
zudem typisch schweizerisch wirtschaftlich. Der Volvo-Händler gibt Ihnen dazu gerne Referenzen an. Zwölf Monate  
Garantie ohne Kilometerbegrenzung und die 5jährige Kabinen-Rostschutzgarantie zeugen für Zuverlässigkeit und  
Volvo-Qualität. Die neue internationale Volvo-Service-Kreditkarte bringt dem Transportunternehmer viele Vorteile.  
Volvo – der Lastwagen für die Schweiz.

Volvo CH 230 4x2; Gesamtgewicht 16 t (Werkgarantie 19,5 t), Volvo CH 230 6x4; Gesamtgewicht 25 t (Werkgarantie 26,5 t) 2,3 m breit. Volvo-Ganzstahl-Sicherheitskippkabine mit Bett.  
Volvo-Sechs-Zylinder-Dieselmotor TD120 E mit Abgasturbolader, 306 DIN/PS netto, Volvo-16-Gang-Getriebe.

Kurzfristig lieferbar!

## **VOLVO** Ihr Partner.

Lokalvertreter:

1023 Crissier, VOLVO Poids Lourds S.A., case postale 7, 021 89 23 66; 8108 Dällikon, VOLVO Nutzfahrzeuge Zürich AG, Industriestr. 10, 01 844 08 11; 2013 Domat/Ems, Frei + Hauser AG, Reichenauerstr. 36, 081 36 34 36; 4402 Frenkendorf, Nutzfahrzeuge Nief AG, Bächliackerweg 10, 061 94 23 23; 9000 St. Gallen, Ruga AG, Molkenstr. 3-7, 071 20 71 61; 3902 Gamsen bei Brig, Baumrep AG, Kantonsstrasse, 028 23 25 64 65; 3250 Lyss, Automobiles VOLVO S.A., Abt. Lastwagenverkauf, 032 84 71 11; 1753 Matran, J. Borcard, Garage, 037 24 27 71; 2008 Neuchâtel, C. Facchinetti, Garage Poids Lourds, route des Falaises 94, 038 25 13 00; 8212 Neuhausen, Automarkt Enge, Neck AG, 053 4 26 24; 1228 Plan-les-Ouates, Centre Poids Lourds, Agence VOLVO, chemin du Vélodrome 2, 022 71 11 44/45; 6595 Riozzina, Autocentro Leoni S.A., 092 64 15 15; 6037 Root, B + B Nutzfahrzeuge Luzern AG, 041 91 03 30; 9490 Vaduz/EL, NUFA AG, Nutzfahrzeuge Bruno Ospelt, 075 2 20 88. 4.80

# Entdecken Sie neue Dimensionen...

**NEU:** BETA Verbundsteine jetzt auch 8 cm dick. DELTA Pflastersteine jetzt auch 10×10×6 cm.

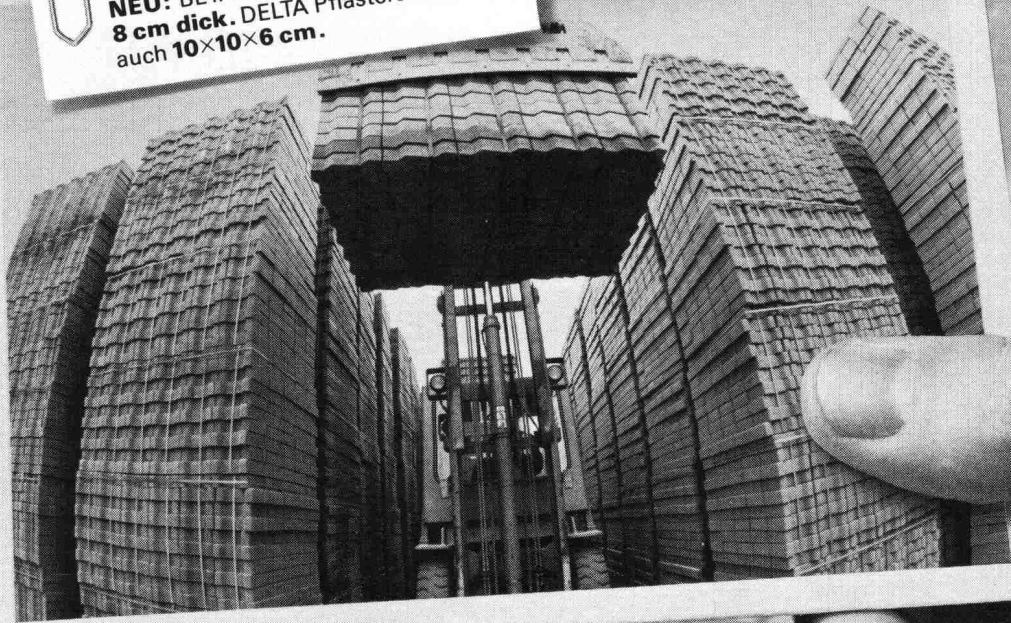

## ...Bangerter Dimensionen.

Sehen Sie Bangerter einmal aus einer anderen Perspektive.  
Zum Beispiel unsere Verbund- und Pflastersteine:  
ALPHA, BETA, DELTA, grau und farbig,  
6 und 8 cm dick.  
Verlangen Sie unseren **neuen** Prospekt!

**Verbund- und Pflastersteine von Bangerter!**

## Bangerter Lyss

A. Bangerter & Cie AG, 3250 Lyss  
Betonwaren – Bausteine, Sand + Kies, Transportbeton  
Telefon 032 84 72 22, Telex 349152 abc ch

Niederlassungen in: Aclens/VD, La Chaux-de-Fonds/NE,  
Porrentruy/JU, Thörishaus/BE, Nesselbach/AG, Rivera/TI  
(Vertretung), Zirkels (Schmitten/FR), Oberwangen/BE und  
Montosset (Yens/VD).



## spielen



Spielplätze müssen leben, natürliche Umwelt ersetzen, die kindliche Phantasie bereichern, Abwechslung bieten, zu spielerischen Taten verhelfen, Kontakt schaffen, begeistern, anregen, müssen dem Kind seine Welt bedeuten, müssen Wohnraum im Freien sein . . .  
Verlangen Sie den Spielgeräte-Katalog von Geräten in Holz, Metall und Kunststoff.

**bwrl** Postfach 201, 6210 Sursee/LU,  
Tel. 045 21 20 66

2034/



### Aufzugtreppe

**Grösste Vorteile  
auf kleinstem Raum**

Mod. 1 75/150  
Mod. 3 70/130 (evtl. 65/120)

**Feldmann + Co. AG, Holzbau**  
**3250 Lyss** Telefon 032 / 84 11 84