

Objektyp: **Advertising**

Zeitschrift: **Schweizer Ingenieur und Architekt**

Band (Jahr): **97 (1979)**

Heft 22

PDF erstellt am: **24.09.2024**

Nutzungsbedingungen

Die ETH-Bibliothek ist Anbieterin der digitalisierten Zeitschriften. Sie besitzt keine Urheberrechte an den Inhalten der Zeitschriften. Die Rechte liegen in der Regel bei den Herausgebern. Die auf der Plattform e-periodica veröffentlichten Dokumente stehen für nicht-kommerzielle Zwecke in Lehre und Forschung sowie für die private Nutzung frei zur Verfügung. Einzelne Dateien oder Ausdrucke aus diesem Angebot können zusammen mit diesen Nutzungsbedingungen und den korrekten Herkunftsbezeichnungen weitergegeben werden. Das Veröffentlichen von Bildern in Print- und Online-Publikationen ist nur mit vorheriger Genehmigung der Rechteinhaber erlaubt. Die systematische Speicherung von Teilen des elektronischen Angebots auf anderen Servern bedarf ebenfalls des schriftlichen Einverständnisses der Rechteinhaber.

Haftungsausschluss

Alle Angaben erfolgen ohne Gewähr für Vollständigkeit oder Richtigkeit. Es wird keine Haftung übernommen für Schäden durch die Verwendung von Informationen aus diesem Online-Angebot oder durch das Fehlen von Informationen. Dies gilt auch für Inhalte Dritter, die über dieses Angebot zugänglich sind.

Schweizer Ingenieur und Architekt

Verlags-AG der Akademischen-technischen Vereine

Offizielles Organ

des Schweizerischen Ingenieur- und Architektenvereins (SIA),
der Gesellschaft Ehemaliger Studierender der ETH Zürich (GEP)
und der Schweizerischen Vereinigung Beratender Ingenieure (ASIC)

Schweizerische Bauzeitung

Erscheint wöchentlich

97. Jahrgang 30. Mai 1979 Heft 22/79

Redaktion

«Schweizer Ingenieur und Architekt»
Staffelstrasse 12
Postfach, CH-8021 Zürich
Tel. (01) 201 55 36

Redaktoren:
Kurt Meyer,
Chefredaktor

Bruno Odermatt,
dipl. Arch. ETH/SIA

Druck:
Offset + Buchdruck AG
Staffelstrasse 12
8021 Zürich

Nachdruck von Bild und Text, auch auszugsweise, nur mit Zustimmung der Redaktion und nur mit genauer Quellenangabe gestattet.

Inhalt

Renovation/Architektur

Die Renovation des Nordflügels des Regierungsgebäudes in St. Gallen. Von *Rolf Blum*, St. Gallen 373

Systemanalyse/Energietechnik

The Analysis of the Energy Supply in the Belgian R&D Energy Program. By *Y. Smeers*, Louvain 385

Umschau

Start für Millimeterwellen-Observatorium. ESA und NASA: Sonnenforschung. Seismometer auf dem Meeresgrund. 389

Buchbesprechung

Schlussbericht der Saarebene-Melioration (*Hans Branschler*) 389

ETH Zürich

Ingenieurbiologie – Mittel zur Erhaltung unseres Lebensraumes 390

Wettbewerbe

Rosshofareal und Petersgraben in Basel. Weiterführende Schulen in Triesen FL. Frei- und Hallenbad in Riehen. Sporthalle mit Ausenanlagen in St. Moritz 390

Laufende Wettbewerbe. Wettbewerbsausstellungen B 71
Aus Technik und Wirtschaft B 82

Kurzmitteilungen. Firmennachrichten. Ausstellungen B 83

Tagungen. Vorträge. Stellenvermittlung SIA/GEP B 84

Vorschau auf das nächste Heft

SIA-Tage in Sitten

zum Titelbild



Das Stiebel-Eltron-Solarsystem

Das Programm für die direkte Sonnenenergie umfasst einen sehr günstigen Flachkollektor mit überdurchschnittlichem Wirkungsgrad, eine *Kompakt-Installationseinheit*, die Wärmetauscher, Pumpen, Ausdehnungsgefäß, Ventile und elektronische Steuerung beinhaltet und damit den Anlageeinbau vereinfacht und verbilligt sowie ein spezielles *Solar-Speicher-Programm*, das vor allen Dingen gut isolierte Stahlspeicher mit speziell angeordneten Heizfläch für die elektrische Nacherwärmung enthält. Der Flachkollektor, der heute zum einmaligen Preis von Fr. 249.— pro Quadratmeter in der Schweiz angeboten wird, wird in Grosserie im neu erstellten Solarwerk von Stiebel Eltron in Spittal an der Drau/Österreich hergestellt (diese modernste Anlage Europas hat eine Fabrikationskapazität von 100 000 m² Kollektoren pro Jahr und Schicht!). Indirekte Nutzung: *Das Wärmepumpen-Programm* von Stiebel Eltron beinhaltet eine sinnvolle Reihe von wartungsarmen, langlebigen Kompressor-Wärmepumpen für Wasser-Wasser- und Luft-Wasser-Einsatz, und zwar sowohl für die monovalente wie auch für die bivalente Wärmeerzeugung in Einfamilien- und kleineren Mehrfamilienhäusern.

Weitere Auskünfte und Projektmaterial:

Stiebel Eltron AG
Hofackerstrasse 77
4132 Muttenz
Telefon 061/61 45 43

Abonnemente

Schweiz:
1 Jahr Fr. 120.—
½ Jahr Fr. 63.50
Einzelnummer Fr. 5.—

Ausland:
1 Jahr Fr. 130.—
½ Jahr Fr. 68.50
Einzelnummer Fr. 6.—

Ermässigte Abonnementspreise für Mitglieder des SIA, der GEP, des BSA und der ASIC, für Studenten und für Mitglieder des STV

Mitteilungen betreffend Adressänderungen, Abonnemente und Bezug von Einzelnummern sind zu richten an:
«Schweizer Ingenieur und Architekt»
Rüdigerstrasse 1
Postfach, 8021 Zürich
Tel. (01) 202 60 91

Postscheckkonto:
«Schweizer Ingenieur und Architekt»
80-6110, Zürich

Anzeigenverwaltung

Iva

IVA AG für internationale Werbung, Hauptsitz: Beckenhofstrasse 16, 8035 Zürich
Tel. (01) 26 97 40

Filiale:
19, av. de Beaulieu
1004 Lausanne
Tél. (021) 37 72 72

Ingénieurs et architectes suisses

Bulletin technique de la Suisse romande

Adresse: 27, av. de Cour 1007 Lausanne

No 11/79

Concours B45
Géotechnique

Métro de São Paulo, tirants provisoires dans des sols argileux, par *Oladivir Antonio Ferrari* et *Yves Bosson* 105

Transports urbains

Métro express du Sud-Ouest lausannois: utopie ou avant-garde?, par *Jean-Pierre Weibel* 109

Actualité

Agrandissement de l'Ecole suisse du bois à Bienne 113

Vie de la SIA

Journées SIA à Sion 113

Actualité 114, B47

Bibliographie 108, 114, B48

Expositions 114

Industrie et technique B47

Wer macht was?

Fachfirmenverzeichnis

Abdichtungen

KUNSTSTOFF-TECHNIK
Aktienges. Himmler, 8952 Schlieren
Spitalstr. 74, Tel. 01 / 730 20 20 / 21

RENESCO Bautechnik AG
8112 Otelfingen, Tel. 056 / 74 01 71

Architekturmodelle

H. Schalk, 8050 Zürich
Thurgauerstr. 70, Tel. 01 / 51 64 11

Toni Wuest, 8032 Zürich
Delphinstrasse 24, Tel. 01 / 32 58 60

Modellbau Zaborowsky
Inhaber D. Raffainer
Neumarkt 10, 8001 Zürich
Tel. 01 / 34 22 16

Bauaustrocknung

Roth-Kippe AG, 8045 Zürich
Giesshübelstr. 96, Tel. 01 / 66 11 55

Baugrunduntersuchungen

GEOTEST AG
3052 Zollikofen, Tel. 031 / 57 20 74
9008 St. Gallen, Tel. 071 / 24 87 10
8570 Weinfelden, Tel. 071 / 22 22 30
1037 Etagnières, Tel. 021 / 91 10 85

Bauthermographie und dynamische Wegmessung

JENZER AG Messtechnik
8954 Geroldswil, Tel. 01 / 748 24 24

Beratung in Brandschutzfragen

BAU-CHEMIE AG, 4051 Basel
Rütlistr. 50, Tel. 061 / 23 00 16

Drahtseile

Fatzer AG, 8590 Romanshorn
Tel. 071 / 63 12 32

Kabelwerke Brugg AG
5200 Brugg, Tel. 056 / 41 11 51

Schweiz. Seil-Industrie AG CIS
8201 Schaffhausen
Tel. 053 / 5 42 41, Telex 76498
Bahn-, Bau- und Industriedrahtseile

Elektronische Datenverarbeitung

CONTROL DATA AG, 8021 Zürich
CYBERNET RECHENZENTRUM
Militärstr. 36, Tel. 01 / 242 14 34

FIDES Rechenzentrum, 8002 Zürich
Bleicherweg 33, Tel. 01 / 202 78 40
Schweizerische Zweigstellen und
Kundenstationen in:
Basel, Bern, Genf, Lausanne, Zürich

Erschütterungs-Messungen

EXPLOSIV CONSULT AG
Sprengingenieurbüro,
Zustandsaufnahmen
8320 Fahraltorf/ZH, Tel. 01 / 954 16 00

GEOTEST AG
(s. Baugrunduntersuchungen)

Faltwände

Rosconi AG, 5610 Wohlen
Tel. 057 / 6 49 00 / 6 77 15

Farbspritzkabinen

Fröhlich Spritzkabinen-
und Apparatebau, 5524 Niederwil
Tel. 057 / 6 57 57 / 58

Fassadenplanung

Metallbau-Planung J. F. Meyer
6006 Luzern, Seeburgstr. 20
Tel. 041 / 31 20 88

Fassaden- und Metallbau- planung

METAPLAN — E. Stocker
Luegstrasse 8, 6037 Root LU
Telefon 041 / 91 27 88

Feuchtigkeitsmessgerät

H. T. Hauenstein AG, Finkelerweg 32
4144 Arlesheim/Basel
Tel. 061 / 72 10 60

Garderobeneinrichtungen

Rosconi AG, 5610 Wohlen
Tel. 057 / 6 49 00 / 6 77 15

Geologie — Geotechnik — Geophysik

BBL Baulaboratorium AG
4132 Muttenz/Basel
Tel. 061 / 61 33 14

GEOTEST AG (s. Baugrundunters.)

Geotechnik

Dr. H. Halter, dipl. Ing. ETH/SIA
Geotechn. Beratung, Erdbaulabor
Clausiusstr. 46, 8006 Zürich
Tel. 01 / 47 61 00

Ingenieurbüro G. Mugglin AG
Beratung, Untersuchungsprogramme,
Planung, Berechnung, Ueberwachung
in Grundbau, Bodenmechanik und
allgemeinem Tiefbau
Bolleystrasse 29, 8006 Zürich
Tel. 01 / 32 48 62

Geotechnisches Büro Dr. U. Schär
Grundbauberatung, Erdbaulabor
Bergstr. 125, 8032 Zürich
Tel. 01 / 34 36 88 und 01 / 34 94 42

Gitterroste

Hähn Diagonal-Gitterroste
Otto Wyss, 8472 Seuzach
Tel. 052 / 22 50 78, Telex 76415

Holzbeizarbeiten

Amstutz & Sahli AG, 8032 Zürich
Chem. Holzbeizerei und Spritzwerk
Hofackerstr. 11 A, Tel. 01 / 53 50 40

Holzfalltüren — Faltwände

Lienhard Söhne AG, 8038 Zürich
Albisstr. 131, Tel. 01 / 45 12 90

Holzschutzmittel

Dr. R. Maag AG, 8157 Dielsdorf
Tel. 01 / 53 12 55
Color xex, Xerotin, Xylosan

Injektionen

KUNSTSTOFF-TECHNIK
Aktienges. Himmler, 8952 Schlieren
Spitalstr. 74, Tel. 01 / 730 20 20 / 21

RENESCO Bautechnik AG
8112 Otelfingen, Tel. 056 / 74 01 71

Kanalreinigung

Kanalreinigung Widmer AG
7-Tag-und-Nacht-Pikett
8803 Rüschlikon, Tel. 01 / 724 21 50

Lärmbekämpfung

Schneider+Co. AG
8401 Winterthur, Zeughausstr. 70
Tel. 052 / 89 21 21
Technische Akustik / Engineering

Lärmschutz

Techn. Lärmschutzanlagen +
AFL Engineering International
Planung, Beratung und Fabrikation
AG für Lärmschutz
CH-4652 Winznau
Tel. 062 / 35 36 40

Siegfried Keller AG, Wallisellen
Lärmschutz
Büro und Lager:
Zürichstr. 38, 8306 Brüttsellen
Tel. 01 / 833 02 81

Materialprüfung

BBL Baulaboratorium AG
4132 Muttenz/Basel
Tel. 061 / 61 33 14

Mauerentfeuchtungen

RENESCO Bautechnik AG
8112 Otelfingen, Tel. 056 / 74 01 71

Mauerentfeuchtung Ausblühungsschutz

Dokumentation bereitwillig:
Max Anderegg, 9011 St. Gallen
Biserhofstr. 27, Tel. 071 / 23 65 64
Ausführung i. d. ganzen Schweiz

Metallbau

Ernst Schweizer AG, 8047 Zürich
Tel. 01 / 52 69 10

Werk: 8908 Hedingen
Tel. 01 / 761 60 22
Metallfassaden, Metallfenster,
Metalltüren, Schutzraumbauteile,
normierte Bauteile

Metallbau

Surber-Metallbau AG, 8004 Zürich
Hohlstrasse 211, Tel. 01 / 42 87 87
Metallfassaden, Metallfenster,
Schallschutzfenster, Metalltüren,
Brandschutzabschlüsse

Metall-Normtüren

Brander AG, 8162 Steinmaur
Tel. 01 / 853 06 22

Natursteine

J. und A. Kuster, Steinbrüche AG
8807 Freienbach, Tel. 01 / 784 25 25

Oeltankwannen- und Behälterbeschichtungen

RENESCO Bautechnik AG
8112 Otelfingen, Tel. 056 / 74 01 71

Pfahlprüfungen

GEOTEST AG (s. Baugrundunters.)

Pumpen

Pumpenbau AG
8202 Schaffhausen, Tel. 053 / 4 30 21

Schäppi Pumpenservice
8003 Zürich, Gertrudstr. 24
Tel. 01 / 241 48 23

Regale

HUPFER Metallwaren
Riedhofstrasse 75, 8049 Zürich
Tel. 01 / 56 06 00

Rohrdurchstossen statt aufbrechen!

Werkleitungen, Steuerungen,
Abwasser
Alfredo Piatti AG, 8305 Dietlikon
Tel. 01 / 833 00 11

Schaumstoff-Streifen

zur Fugen-Hinterfüllung
Schaumstoff AG, 8303 Bassersdorf
Geerenweg 4, Tel. 01 / 836 61 14

Schiebe- und mobile Wände

Bator AG, 3360 Herzogenbuchsee
Tel. 063 / 60 11 33
Schiebe- und mobile Wände
in schallhemmender Ausführung
30—45 db F 90

Rosconi AG, 5610 Wohlen
Tel. 057 / 6 49 00 / 6 77 15

Sonnenschutz

SOLAR MASTER
Fensterfolien und Isoliergläser
für Sonnen- und Wärmeschutz
Unterlagen durch
GSC AG, Steinackerstrasse 29
8302 Kloten, Tel. 01 / 814 22 33

Storenstoffe

H. Engler & Co. AG
5430 Wettingen, Dorfstrasse 37
Tel. 056 / 26 06 24, Telex 54970 ch

Tore

Bator AG, 3360 Herzogenbuchsee
Tel. 063 / 60 11 33
Falt-, Schiebefalt-, Schiebetore
Automaten-Steuerungen

Transporte und Kranarbeiten

Alfredo Piatti AG, 8305 Dietlikon
Tel. 01 / 833 00 11

Treppen

Columbus-Treppen AG
9245 Oberbüren, Tel. 073 / 51 37 55
Spindeltreppen aus Holz
und Aluminium, Scheren-
und Holzschiebetreppen

Unterquerungsarbeiten mit Stahl- und Eternit- rohren bis 1000 m Ø

für Kanalisation und Werkleitungen
Trenchag AG, 8305 Dietlikon
Tel. 01 / 833 22 05

Vielse für Tiefbau

Isliker & Co. AG, 8050 Zürich
Ringstr. 72, Tel. 01 / 48 31 60

Wasserdichte Türen

Tuchs Schmid AG, 8500 Frauenfeld
Tel. 054 / 7 24 71

**Das beste
Entlüftungs-System
für kleine,
gefangene Räume:**

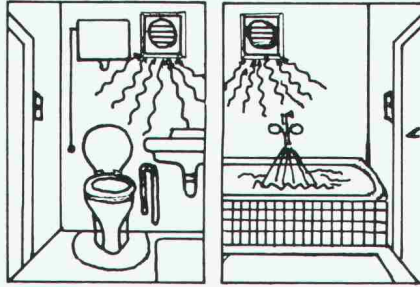

Mini Turbinette Einbauventilator

(formschöner, kompakter Druckventilator
passend in Einbaurohre von nur 100 mm \varnothing)

mit vollautomatischer Nachlaufsteuerung

(10 Min.-Nachlaufzeit nach Betätigung
des Lichtschalters)

Für eine perfekte Entlüftung von geschlossenen Räumen, z. B. WC, Bad, braucht es nicht nur einen leistungsfähigen – aber möglichst unauffälligen – Ventilator, sondern auch eine selbstdenkende Schaltvorrichtung. Die Lösung heisst: Mini-Turbinette in Verbindung mit unserem elektronischen Nachlaufzeitschalter. Die Elektronik sorgt dafür, dass der Ventilator noch ca. 10 Min. weiterläuft, nachdem das Licht ausgeschaltet wird. Ideal auch für Küchen-Abzugshauben und überall dort, wo ein Gerät nach dem Ausschalten noch ca. 10 Min. nachfunktionieren soll, von der Gartenlampe bis zum Laborapparat.

Mini-Turbinette und Elektronik Nachlaufzeitschalter – 2 Qualitätsprodukte der AWAG

AWAG Mini-Turbinette

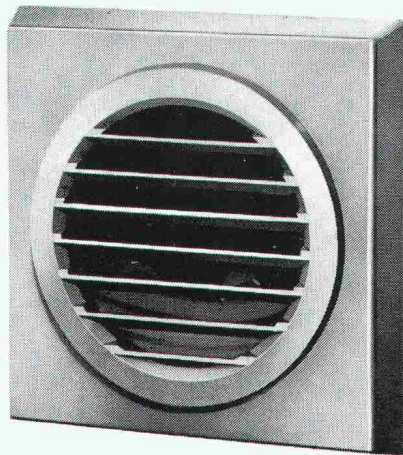

Der kleinste, preisgünstige Druckventilator mit der grossen Leistung: 100 m³/h. Für Neubauten und nachträglichen Einbau an bestehende Luftkanäle. Lageunabhängig. Modelle für Einbaurohre von 100 und 115 mm \varnothing , mit oder ohne Verschluss, Kontrolllampe und Zugschalter.

AWAG Elektronik Nachlaufzeitschalter Typ AW15 L

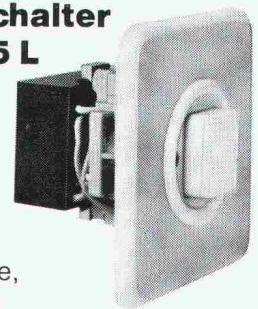

Für jahrelange, störungsfreie Funktion. Standardausrüstung mit 10 Min. Nachlaufzeit, 220 V, komb. mit Leuchtdruckschalter, anschlussfertig verdrahtet; auf Wunsch auch mit kürzerer Nachlaufzeit lieferbar. Passend in UP-Dose.

Typ AW 15 ohne Lichtschalter.

Variante:

Typ AW 15 T mit 2 Min. Einschaltverzögerung und max. ca. 8 Min. Nachlaufzeit.

Typ AW 15 TL wie AW 15 T, jedoch inkl. Leuchtdruckschalter.

Coupon

Ich möchte mehr Informationen,
bitte senden Sie mir Ihre Ventilatoren-
Broschüre. MT 5

Name _____

Strasse _____

PLZ/Ort _____

A. Widmer AG, 8036 Zürich, Sihlfeldstr. 10
Tel. 01/33 99 30

**Ihr Ventilatoren-
Lieferant
mit der grossen
Erfahrung.**

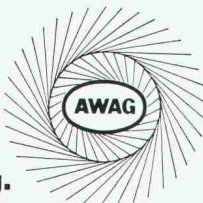

A. Widmer AG, 8036 Zürich, Sihlfeldstr. 10, Tel. 01/33 99 30

NEPTUN



Das vollständige
Sortiment mechanischer
Eingriffmischer.
Formschön, leise,
wartungsfrei.

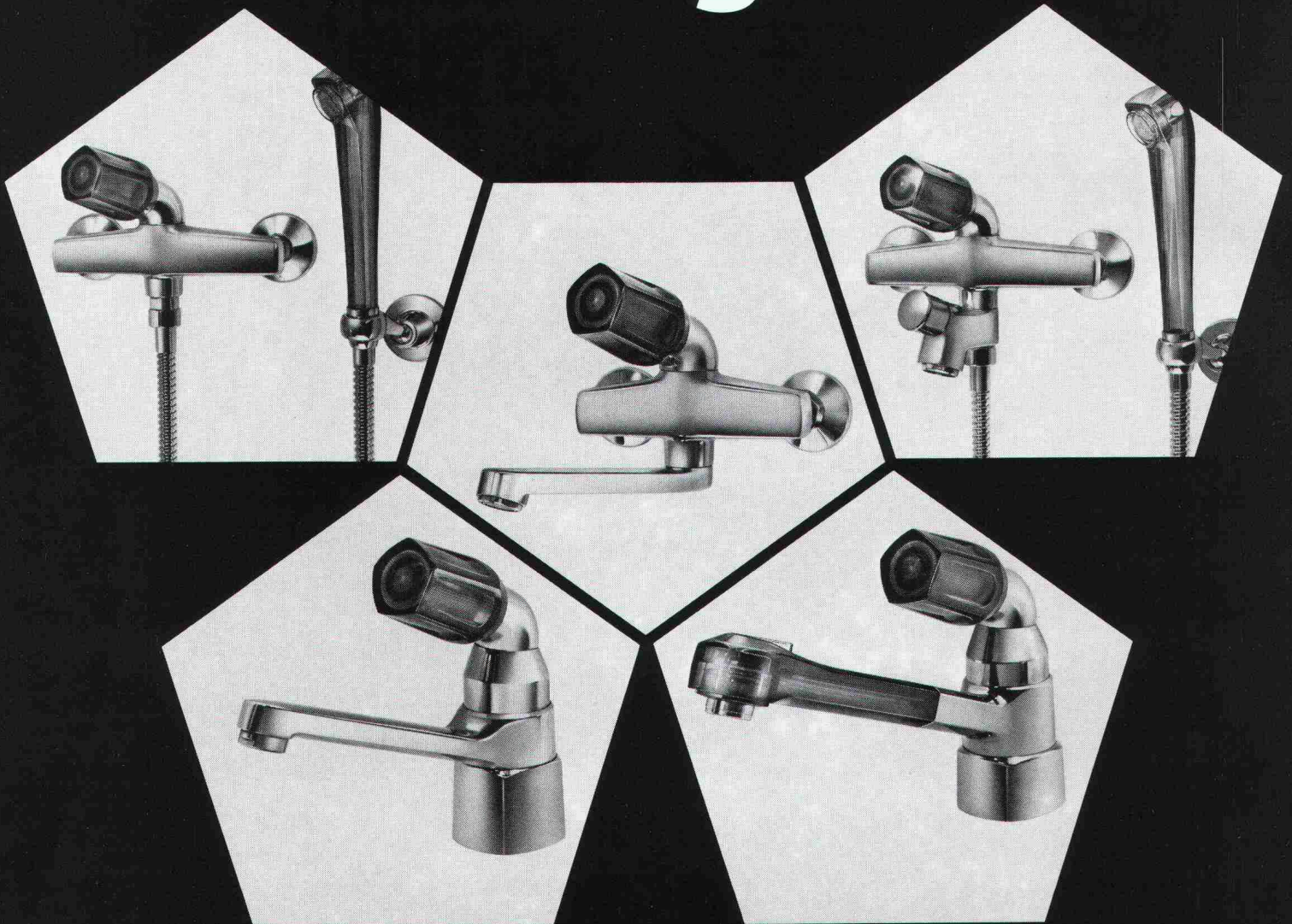

OEDERLIN + CIE

Oederlin & Cie AG
Armaturenfabrik
CH-5401 Baden
Telefon 056 82 01 01
Telex 52 812 oedca



Metallgiesserei und
Armaturenfabrik Lyss
CH-3250 Lyss
Telefon 032 84 34 64
Telex 34 9463 glys ch

**Ein Küchenbau-Fachmann in Ihrer Nähe
 ist ein Schreiner-Meister
 mit gründlicher Schulung,
 ein Spezialist
 mit jährlicher Weiterbildung,
 ein Praktiker
 mit Erfahrung von 100 Kollegen,
 ein persönlicher Berater,
 der zu Ihnen kommt,
 ein Garant,
 der immer in Ihrer Nähe bleibt.**

Das ist einer der 100 selbständigen Küchenbauer in der ganzen Schweiz, die von der Bruno Piatti AG in Dietlikon speziell für die Beratung und den Küchenbau

ausgebildet worden sind. Sie kennen und zeigen Ihnen das vielseitige Küchen-Programm von Piatti und können Ihnen jeden persönlichen Wunsch erfüllen.

Möchten Sie Ihren Fachmann mit einem der schönsten Küchenbau-Programme kennenlernen?

Coupon

SIA 31.5.

Bitte senden Sie mir gratis und unverbindlich

- die Adresse des Piatti-Küchenspezialisten in meiner Nähe
- den farbigen Piatti-Küchenkatalog mit 38 Seiten

Vorname/Name

Adresse

PLZ/Wohnort

Besuchen Sie das grösste Ausstellungszentrum der Schweiz für Küchen und Fenster in Dietlikon.

Es ist das ganze Jahr für Sie geöffnet.



Für Umbau und Neubau
 Bruno Piatti AG
 Riedmühlestrasse 16
 CH-8305 Dietlikon
 Telefon 01 833 16 11

Zutreffendes bitte ankreuzen und einsenden an
 Bruno Piatti AG, Riedmühlestrasse 16, 8305 Dietlikon



Wo's um Wärme geht, weist CTC den Weg...

CTC Doppelbrand, Serie 260

ein erstklassiger Qualitäts-Kombikessel, der jeder Energie-Situation gewachsen ist. Zwei Kessel in einem. – Einwandfreie Verbrennung, dank getrennten Feuerräumen.

CTC Der neue Ölheizkessel mit oder ohne Boiler, Serie 350

für sparsamen Energieverbrauch. Temperaturgeregelter Boiler. Minimaler Platzbedarf. Günstige Einbringmasse für Umbauten. Kann in Boiler und Kesselteil zerlegt werden.

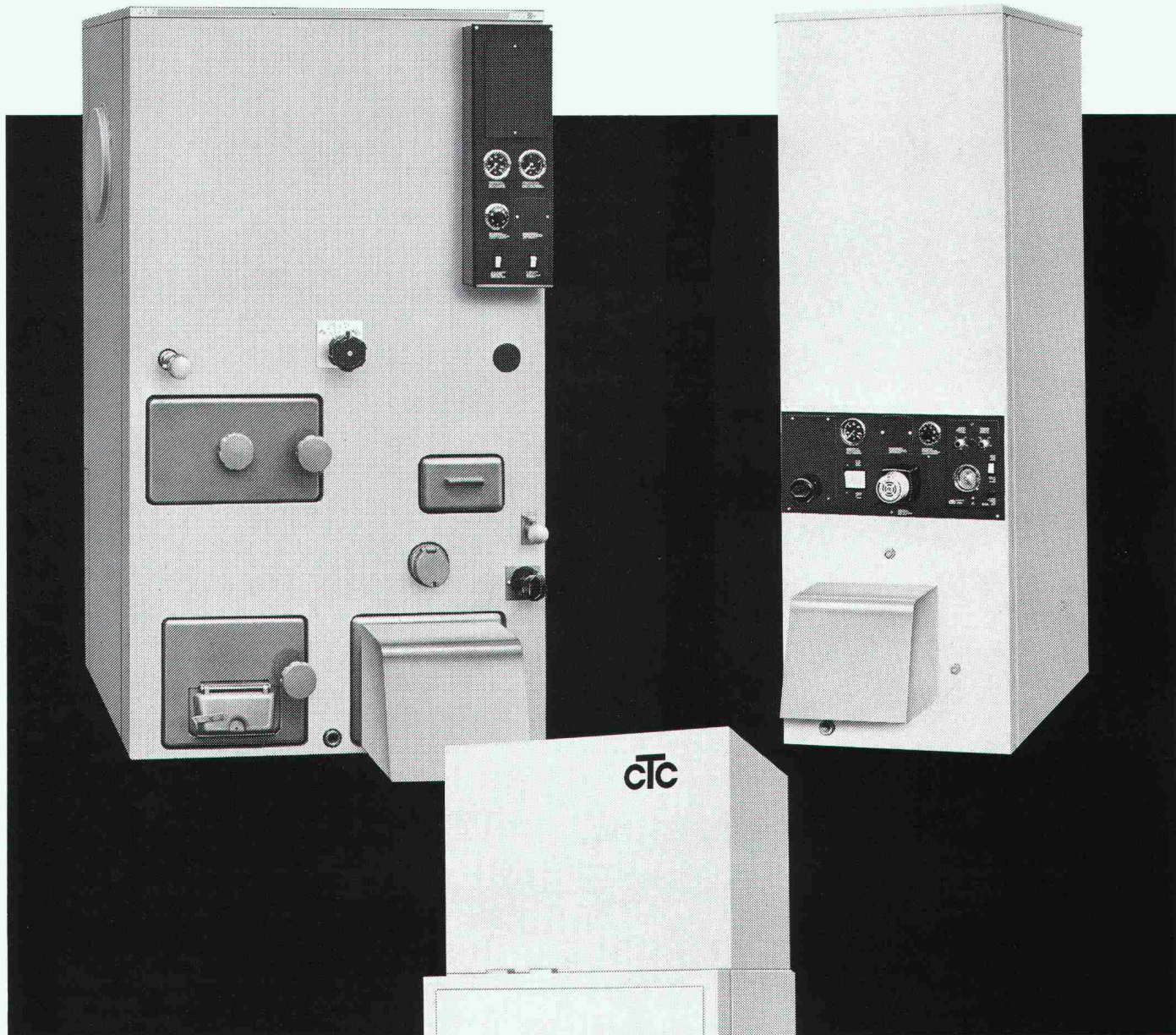

CTC Wärmepumpen

Die Heizung mit der nie versiegenden Umweltenergie, gewonnen auf eigenem Grund und Boden. Der Wärmepumpenbetrieb benötigt einen Drittel elektr. Strom, zwei Drittel spendet kostenlos die Natur. In der Schweiz sorgen bereits einige hundert solcher Anlagen für den Wärmehaushalt in Einfamilienhäusern.

CTC

CTC Wärmespeicher AG
Röntgenstrasse 22
8021 Zürich
Tel. 01/42 85 40

THERMOPLUS 1.4

das Wärmeschutzisolierverglas

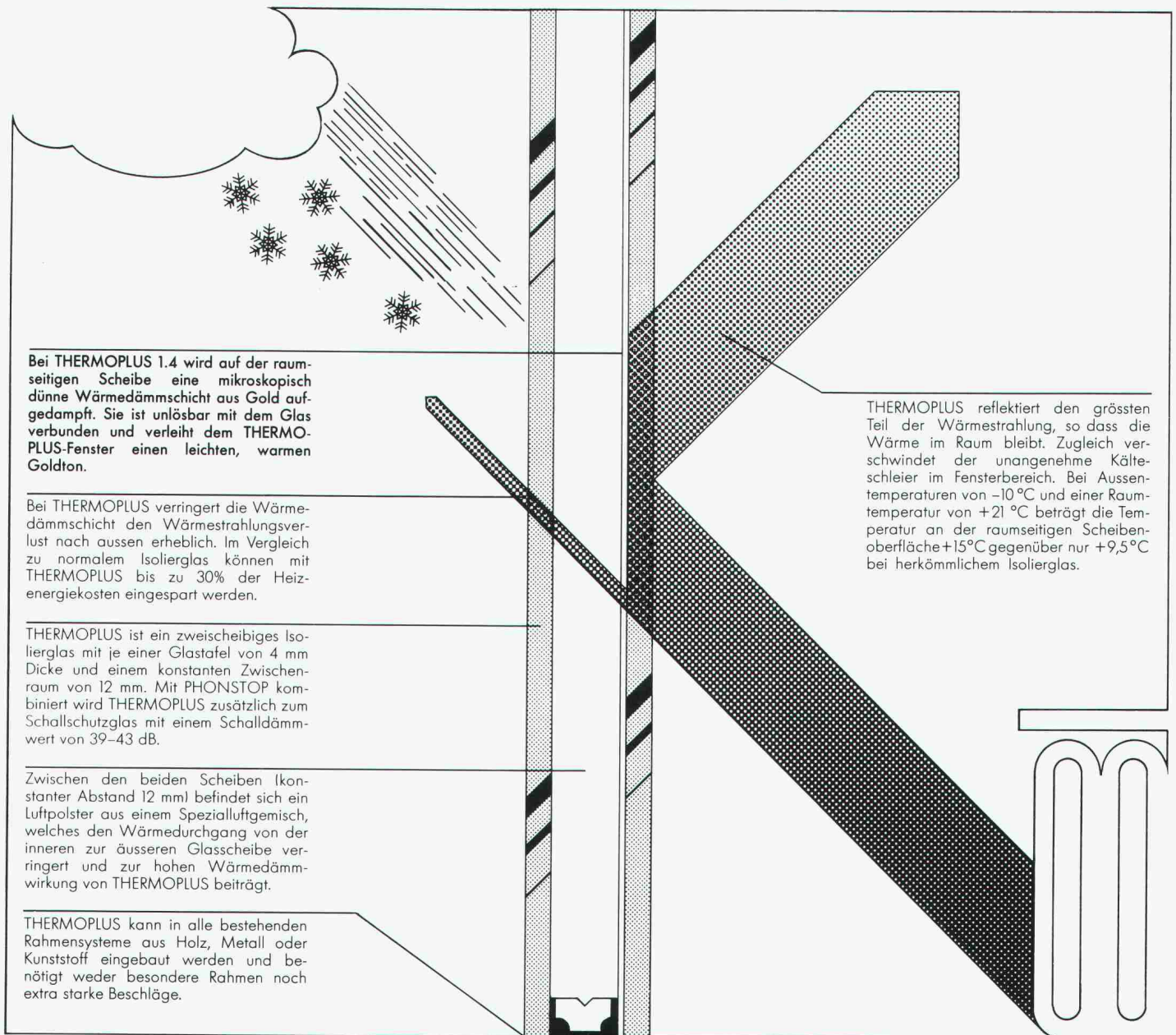

Bei THERMOPLUS 1.4 wird auf der raumseitigen Scheibe eine mikroskopisch dünne Wärmedämmschicht aus Gold aufgedampft. Sie ist unlösbar mit dem Glas verbunden und verleiht dem THERMOPLUS-Fenster einen leichten, warmen Goldton.

Bei THERMOPLUS verringert die Wärmedämmschicht den Wärmestrahlungsverlust nach aussen erheblich. Im Vergleich zu normalem Isolierglas können mit THERMOPLUS bis zu 30% der Heizenergiekosten eingespart werden.

THERMOPLUS ist ein zweischiebiges Isolierglas mit je einer Glastafel von 4 mm Dicke und einem konstanten Zwischenraum von 12 mm. Mit PHONSTOP kombiniert wird THERMOPLUS zusätzlich zum Schallschutzglas mit einem Schalldämmwert von 39–43 dB.

Zwischen den beiden Scheiben (konstanter Abstand 12 mm) befindet sich ein Luftpolster aus einem Spezialluftgemisch, welches den Wärmedurchgang von der inneren zur äusseren Glasscheibe verringert und zur hohen Wärmedämmwirkung von THERMOPLUS beiträgt.

THERMOPLUS kann in alle bestehenden Rahmensysteme aus Holz, Metall oder Kunststoff eingebaut werden und benötigt weder besondere Rahmen noch extra starke Beschläge.

THERMOPLUS reflektiert den grössten Teil der Wärmestrahlung, so dass die Wärme im Raum bleibt. Zugleich verschwindet der unangenehme Kälteschleier im Fensterbereich. Bei Aussen-temperaturen von -10°C und einer Raumtemperatur von $+21^{\circ}\text{C}$ beträgt die Temperatur an der raumseitigen Scheibenoberfläche $+15^{\circ}\text{C}$ gegenüber nur $+9,5^{\circ}\text{C}$ bei herkömmlichem Isolierglas.

Ein leistungsfähiges Prinzip

Mit THERMOPLUS ist es der Flachglas AG gelungen, die vier wichtigsten Forderungen der heutigen Zeit an ein leistungsfähiges Isolierglas zu erfüllen:

→ Realisierung von grosszügigen Verglasungen bei optimalem Wärmeschutz ohne aufwendige Fenster- und Rahmenkonstruktionen.

→ Hoher Wärmedämmwert (k-Wert $1,6 \text{ W/m}^2\text{K}$) bei geringem Eigengewicht und normaler Einbaudicke.

→ Grössere Behaglichkeit in Fensternähe

durch die wärmere Innenscheibe.

→ Erhebliche Heizenergieeinsparung dank Wärmedämmung und Reduktion der Heizungsdimensionen.

THERMOPLUS ist ein Wärmeschutzisolierverglas der Flachglas AG, welches sich in vielen Ländern Europas seit Jahren bewährt und mit Erfolg bei öffentlichen Bauten, Verwaltungsgebäuden, Hotels, Wohnüberbauungen und Einfamilienhäusern eingesetzt wird.

Diesen Coupon einsenden an die Generalvertretung der Flachglas AG in der Schweiz:

waller Willy Waller
Oberallmendstrasse 16
6300 Zug 2

Wir interessieren uns für THERMOPLUS 1.4 und bitten um

- technische Dokumentation
 Referenzobjekt-Dokumentation
 telefonischen Kontakt

Name

Strasse

PLZ/Ort

Tel.

 **FLACHGLAS AG**

Kampf dem Taubenmist!

Verwilderte Haustauben werden oft die fliegenden Ratten unserer Städte genannt. Nicht zu Unrecht: Der scharfe Taubenkot zerfrisst das Mauerwerk, macht die Gebäude unansehnlich. Die meisten Tauben sind zudem Bazillenträger und verbreiten Ungeziefer.

Deshalb: Halten Sie die Tauben von Gebäuden fern!

Rentokil, das weltweit führende Schädlingsbekämpfungs-Unternehmen, hat eine Methode entwickelt, welche den Tauben auf einfache und für die Tiere unschädliche Art das Anfliegen von Gebäuden verunmöglicht.

Allein in der Schweiz hat Rentokil bis anhin über 500 Privat- und Geschäftshäuser, Museen, Rathäuser, Theatergebäude und Kirchen erfolgreich vor Tauben geschützt.

Rentokil führt die Tauben aufs Glatteis.

Verlangen Sie einen Kostenvoranschlag mit Prospekt und Referenzliste.



RENTOKIL AG

Kronenstrasse 37, 8006 Zürich
Telefon 01. 60 26 64

Niederlassung Genf: 7, rue Voltaire, 1201 Genf
Telefon 022. 44 48 00

Erweitertes Angebot in Brüstungskanälen

zur Aufnahme der gesamten Starkstrom-, Schwachstrom- und Telefon-Installationen

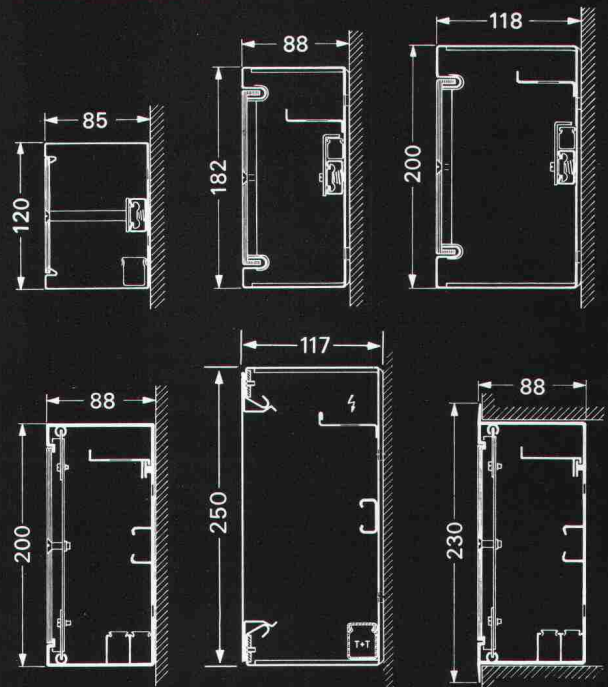
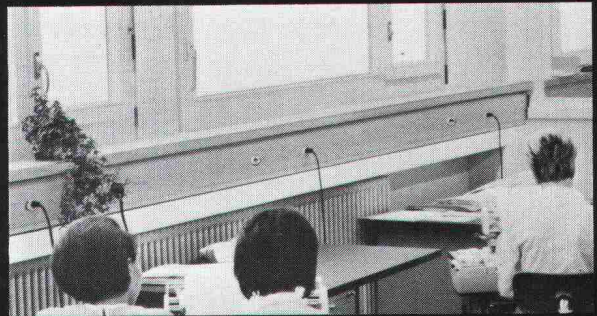

- für Aufputz- und Unterputz-Montage
- aus Stahlblech mit kratzfester Kunststoffbeschichtung
- aus eloxiertem Aluminium
- mit aufschnappbarer Frontabdeckung ohne sichtbare Deckelschrauben
- Frontplatten in Kunststoff oder eloxiertem Aluminium

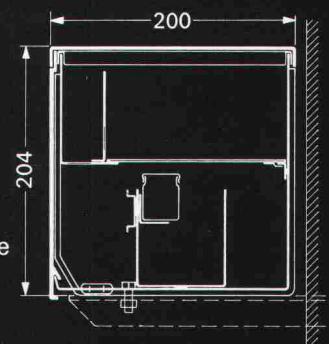

OSKAR WOERTZ BASEL

Fabrik elektrotechnischer Artikel CH-4002 Basel
Eulerstrasse 55 Telefon 061 23 45 30 Telex 63179

PASSAVANT Fett-, Öl- und Benzinabscheider

Kleinabscheider 0,5—10 l/s aus Guss, Kunststoff und Stahlblech

Grossabscheider 25—100 l/s in Orts- oder Fertigstahlbetonbauweise

mit und ohne selbsttätigen Schwimmerabschluss, automatische Ölüberlaufrinne, Alarmanlagen usw.

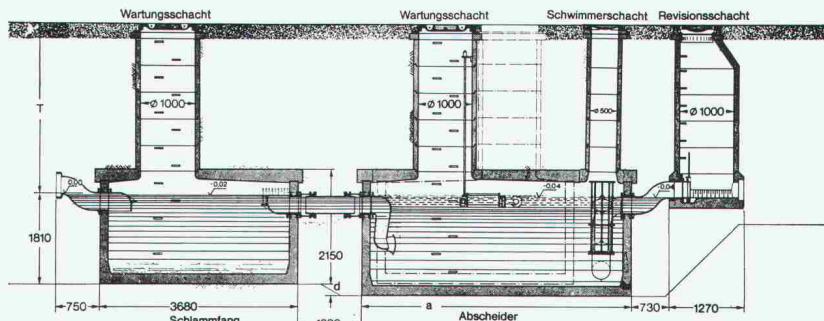
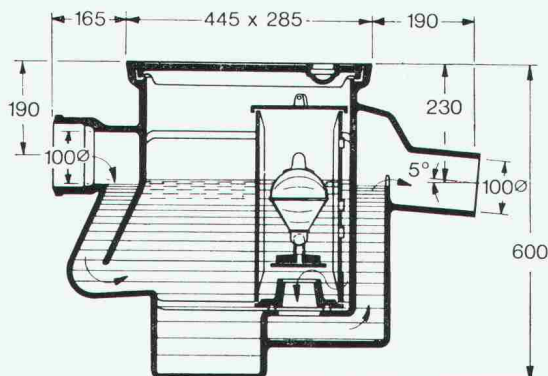

Werner Maag AG
8032 Zürich
Zeltweg 44
Tel. 01/32 75 80
Telex 58675

Verlangen Sie unsere ausführlichen Unterlagen.



IKP-Zulassung 1096

Adresse:

SIA 30

Bringen Sie Leben in Ihr Dekor!

Menschen, Tiere, Pflanzen, Landschaften in Form von **Gross-Fotos** (farbig oder schwarz-weiss) — das bringt Leben in Ihre Dekorationen!

Als professionelles Fotolabor sind wir für Spezialwünsche besonders gut eingerichtet. Fragen Sie unsere Spezialisten. Wir liefern Grossvergrößerungen und Leuchtkästen für Restaurants, Hotels, Unternehmen, Messestände oder Private.

Wir verwenden für alle Arbeiten **KODAK** Papier, das selbst höchste Ansprüche zu befriedigen weiss.

Verlangen Sie unser vollständiges Programm mit Preisliste.

Senden Sie uns bitte Ihre vollständige Dokumentation:

Name: _____

Firma: _____

Strasse: _____

PLZ/Ort: _____

Kunden-Nr.: _____ Tel.: _____

INDUSTRIAL COPYCOLOR

Das spezialisierte Labor für Grossvergrößerungen

Postfach 1045 • 1001 Lausanne • Tel. 021 / 89 27 21

Geilinger-Fenster in Aluminium, Holz/Metall, Stahl und Kunststoff

halten dicht gegen Wind, Regen, Schnee und Kälte.

Die Wahl des richtigen Fenstersystems bringt Ihnen die Lösung Ihres Problems und uns die gewünschte Aufgabe.

Die konstruktive Beratung, die Bereinigung des Detailprojektes und die Abstimmung von Zweckerfüllung und Preis zum optimalen Wert bilden einen bedeutenden Anteil unserer Dienstleistungen.

Die Umsetzung modernster bauphysikalischer Erkenntnisse in die Praxis und die anforderungsgerechte Konstruktion bezüglich atmosphärischer sowie raumklimatischer Einflüsse sind selbstverständliche Merkmale unserer Produkte.

Unsere Fenster sind vielseitig kombinierbar, erfüllen die Wünsche der Bewohner und befriedigen gleichzeitig die gestalterischen Forderungen des Architekten.

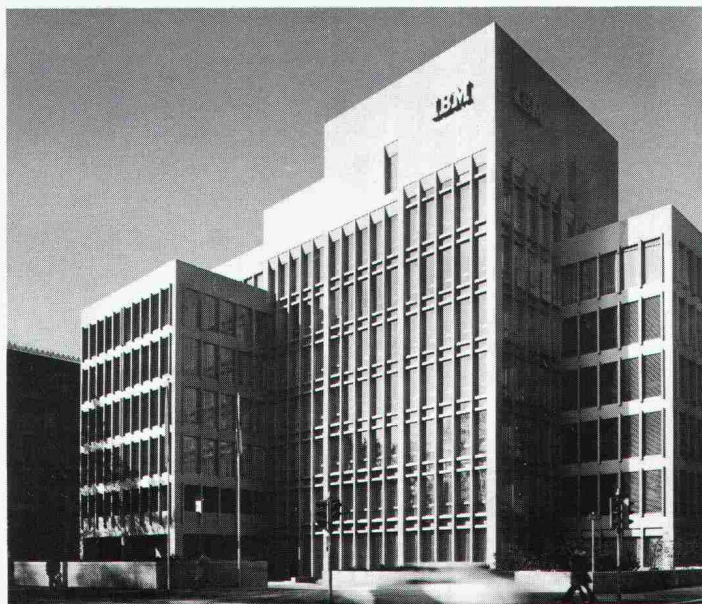

GEILINGER

Ingenieur- und
Metallbau-Unternehmung

Geilinger AG
8401 Winterthur, PF 988
Tel. 052 84 61 61, Telex 76731

Basel, Bern, Bülach,
Elgg, Menziken, St. Gallen,
Winterthur, Yvonand



Elektrisch heizen-sicher zuverlässig warm

Anlagen für jeden
Einsatzbereich
projektiert und erstellt...

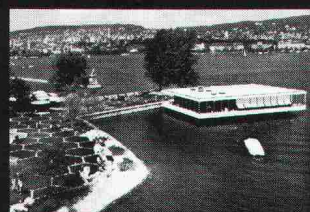
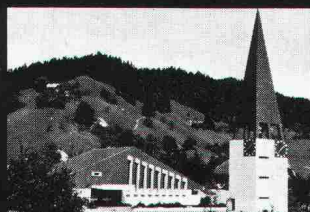
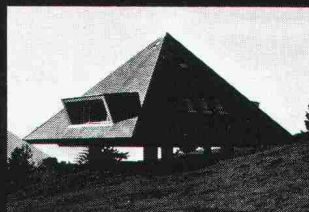

Wir haben die Erfahrung von Jahren.

Star Unity AG, Fabrik elektrischer Anlagen
8804 Au ZH, Tel. 01 780 84 84

Fixit 63 - dem Altbewährten den Vorzug geben: Weißkalk-Zement-abrieb.



Bei der Althausanierung bietet der rein mineralische Aufbau des Fertigputzsystems Fixit 63 praktisch unersetzliche Vorteile. Die hohe Geschwindigkeit läßt feinste Applikationsarbeiten zu; die Weißkalk-Zement-Bindemittelbasis ermöglicht mineralische Schlußanstriche; die Anpassung an

die früher verwendeten Materialien ist optimal. Fixit 63 gibt es deshalb auch in drei verschiedenen Körnungen: 1 mm für feinste Abriebstruktur, 2 mm als feines Korn und 4mm für Anpassungsarbeiten. Für jede früher verwendete Putzart also die richtige Körnung. Weitere Vorteile von Fixit 63 sind: Hohe Alterungsbeständigkeit, beste Diffusionseigenschaften, leichte handwerksgerechte Verarbeitung, große Ergiebigkeit, mehr qm je Sack und - höhere Sicherheit. Fordern Sie ausführliche Informationen an oder lassen Sie sich von uns beraten.



FIXIT

Info-Coupon

Bitte schicken Sie uns Informationen über Fixit 63.

Firma _____

Straße _____

Plz/Ort _____

Franz Haniel AG Basel
Beratung und Verkauf Büro Weiach
8433 Weiach, Telefon 01/8 58 26 61

Mit uns liegt der Fortschritt in der Luft!

**Lüftungs-
und Klimageräte**
Kastengeräte
Dachzentralen

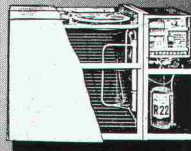
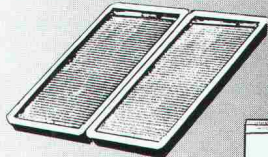
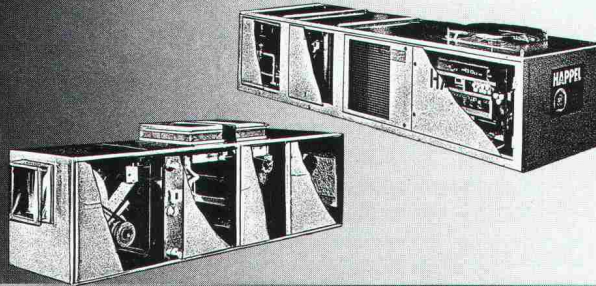

Energiesparer
Solarkollektoren
Wärmepumpen
Wärmerückgewinnung



Für die zeitgemässe Lösung technischer Probleme mit Luft und Umweltenergie liefert die Ventilator AG Stäfa Bauelemente und Geräte. Sie hilft aber auch lufttechnische Gesamtprobleme lösen, sei es durch Beratung, Projektierung, Montage oder Wartung.

VENTILATOR AG STÄFA Lufttechnische Apparate und Industrieanlagen 8712 Stäfa, Tel. 01 928 21 11

S5

HUPFER-REGALE

Technisch ausgereift. Formschön im Design. Montageleicht. Für verpackte und unverpackte Lebensmittel, Flaschen usw.



Kühlraum-Regale «Rilsan weiss», Chromnickelstahl 18/8 und Aluminium matt eloxiert.



Economat-Regale kunststoffbeschichtet. Kratz- und schlagfest.

HUPFER

HUPFER Metallwaren, Riedhofstrasse 75, Postfach 8049 Zürich, Telefon 01 / 56 06 00

Gratis-Information

Wir haben Lagerprobleme. Senden Sie uns bitte Prospekte über

- Kühlraum-Regale
- Economat- und Flaschen-Regale

Name _____

Strasse _____

Ort _____

HUPFER Metallwaren, Postfach, 8049 Zürich

"AUCH ICH STEHE AUF GITTERROSTE VON GVZ."

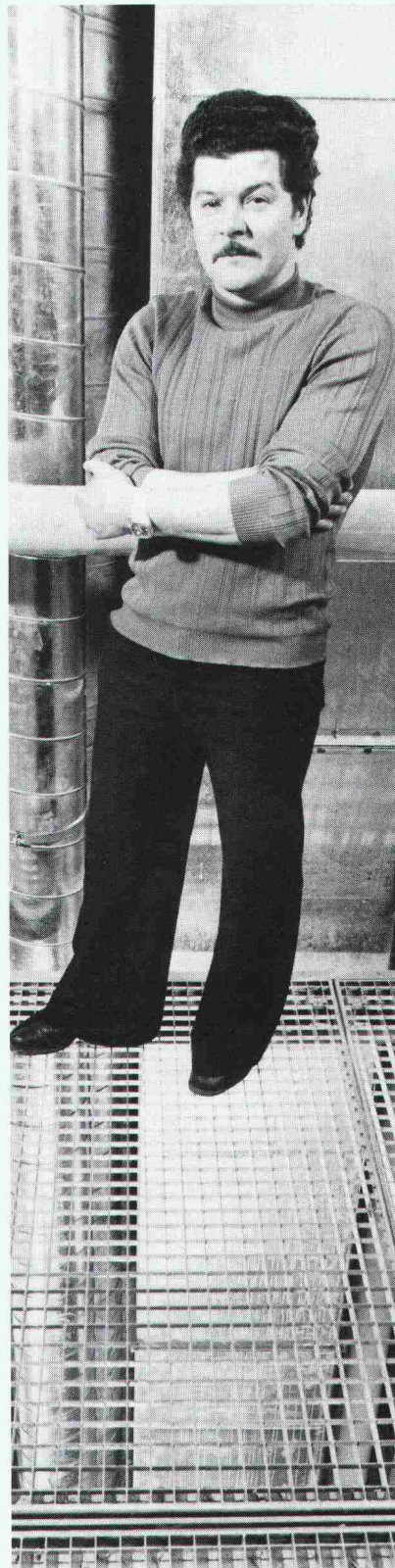

"GVZ ist unser Partner, weil er sich seit 25 Jahren auf Gitterroste spezialisiert und uns deshalb in allen Fragen optimal beraten kann. Bei GVZ finden wir das umfassendste Lager an Normgrössen, selbst grosse Mengen sind jederzeit sofort erhältlich. Gitterroste nach Mass werden in kürzester Zeit geliefert, aus:

- kaltgewalztem SM-Bandstahl mit 60-70 kg/mm² Zugfestigkeit
- Baustahl ST 37
- Edelstahl V2a und V4a
- Alu, Messing und PVC."

Machen auch Sie einen Versuch. Verlangen Sie unseren neuen Katalog mit Preisen und technischen Daten über:

- Gitterroste
- Rollroste
- Stahlfenster
- Brief- Depotkasten.

Herr Strässle von Strässle + Enzler, Metallbau, Zürich, steht auf einem Gitterrost von GVZ an der IK-Flurstrasse.

Gitterrost-Vertrieb Zürich



Jede Form. Jede Norm.

Walter Albiez; Hardturmstr. 175, 8031 Zürich

Tel. 01/44 55 70

Die Pensionskasse SIA STV BSA FSAI~ eine Alternative für Ihre Personalvorsorge!

● **Das Ziel**

die lückenlose Alters-, Hinterbliebenen- und Invalidenvorsorge für die Angehörigen der technischen Vereine (Mitgliedschaft kann auch bei Berufswechsel beibehalten werden)

● **Die Vorteile**

die Pensionskasse SIA STV BSA FSAI ist eine **Selbsthilfeorganisation** der technischen Verbände mit **Selbstverwaltung** (paritätische Zusammensetzung aus angeschlossenen Arbeitgebern und versicherten Mitarbeitern)

● **Die Sicherheit**

ist garantiert durch den versicherungstechnischen Aufbau und **laufende Beratung durch neutrale Experten;**

durch die **Rückversicherung bei 6 schweizerischen Versicherungsgesellschaften;** dank der Geschäftsführung und Anlage der Vorsorgemittel durch **eine der grössten und angesehensten Treuhandgesellschaften der Schweiz mit Spezialisten auf allen Gebieten**

Bitte informieren Sie mich weiter:

Name: _____

Vorname: _____

Strasse: _____

PLZ/Ort: _____

Verlangen Sie weitere Informationen bei:
Pensionskasse SIA STV BSA
FSAI
Waisenhausplatz 25
Postfach 2613
3001 Bern, Tel. 031/ 22 90 52

Hilti Abhänge-System Rolli

Universelles Montagesystem für den Sanitär- und Heizungsbereich.

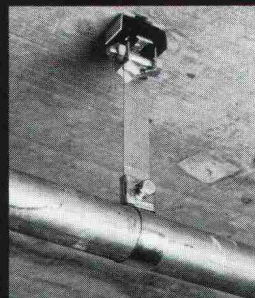
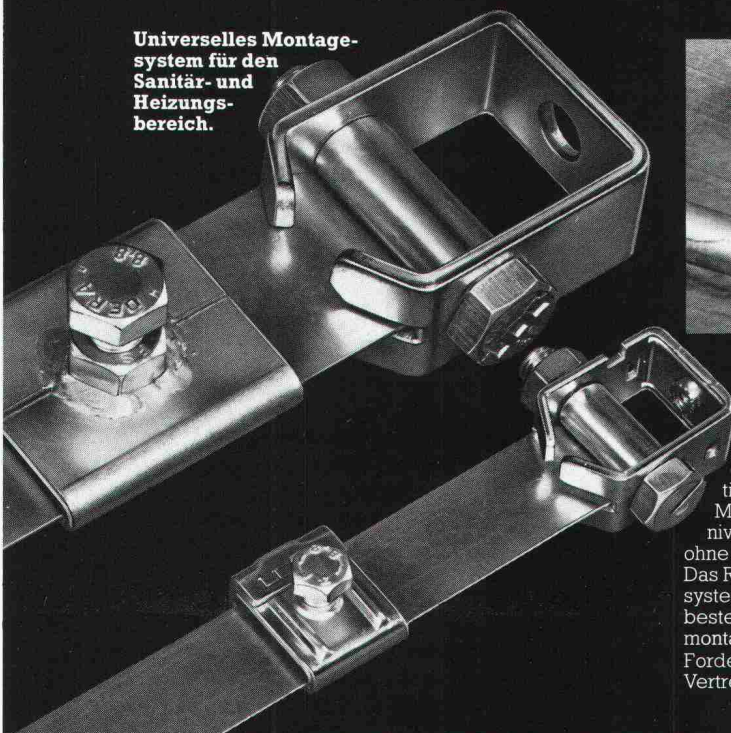

Für leichte und schwere Rohre, vom kleinsten bis zum grössten Durchmesser. Montagezeitgewinn durch vormontierte Abhängungen. Millimetergenaue Höhennivellierung. Mit oder ohne Schallschutz lieferbar. Das Rohrbefestigungssystem Rolli überzeugt am besten bei einer Probemontage. Auf Ihrer Baustelle. Fordern Sie den Hilti-Vertreter dafür an.

HILTI

Hilti Technik AG
Gartenhofstr. 17, 8036 Zürich
Telefon 01-241 56 56



• = Service - + Verkaufs-Center

Was ist neu und noch wärmer als Holz? Und was ist stabiler als Holz allein?

Neu und wärmer als Holz sind zwei Schichten Holz. Mit einer wärmenden und isolierenden Schicht Polystyrol dazwischen:

Ysox[®]-Sandwichbalken.

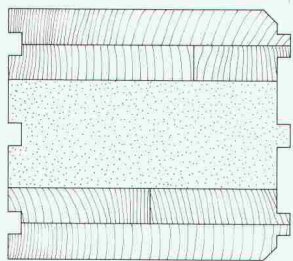

Stabiler als Holz allein ist Holz und Holz mit Leim:

Brettschichträger.

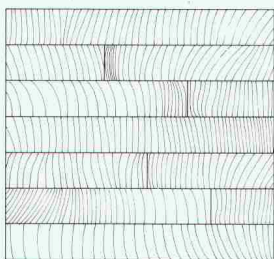

Diese beiden Produkte stellen wir jetzt auf unserer Hochfrequenzverleimanlage im Durchlaufverfahren her. Sie sind im Bauwesen universell verwendbar.

Und mehr als das: Durch sie wird der Chaletbau; werden der Mischbau, Ingenieurholzbauten in eine neue Phase treten. Natürlich, das bleibt zu beweisen.

Gerne! Bitte senden Sie uns den Coupon da unten zu. Der Beweis kommt postwendend.

Bitte senden Sie mir nähere Unterlagen über YSOX-Sandwichbalken und Brettschichtträger.

Adresse: _____

Frutiger

Holzbau

Frutiger Söhne AG Holzbau
Töpferweg 16
3613 Steffisburg-Station
033/37 71 71

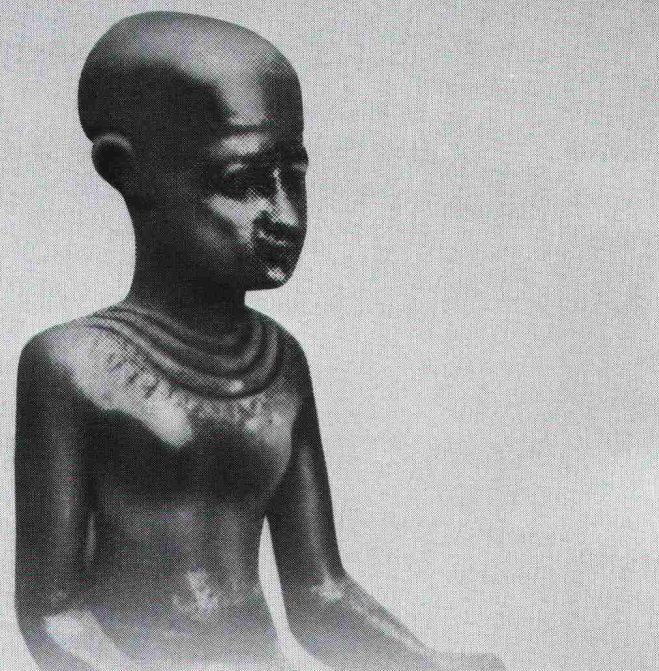

Warum Imhotep an Bangerter Bausteinen seine Freude gehabt hätte.

Das ganze alte Ägypten veränderte sich, als Imhotep sie ca. 2800 v. Chr. erfand: Die ägyptische Steinbaukunst.

Denn bis dahin hatten die Ägypter nur einfache Lehmziegel gekannt.

Imhotep war es also, der so auch den Weg zu den späteren Pyramiden und Tempeln wies. Daher verwundert es nicht, dass er alsbald als Gottheit verehrt und in Bronze gegossen wurde . . .

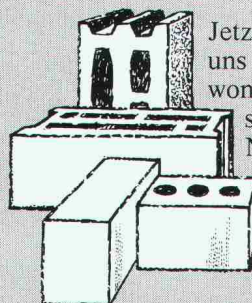

Jetzt können Sie dreimal raten, wonach uns Imhotep sicher gefragt hätte. Und wonach Sie uns jetzt einmal fragen sollten:
Nach unseren Bausteinen.

BOREL-Hohlblocksteine
M und LM 30 und 50 cm lang;
Zementsteine.

Bangerter Lyss

A. Bangerter & Cie AG, Zementwaren und Bausteinwerke
3250 Lyss, Tel. 032 847222
Niederlassungen in Aclens VD, La Chaux-de-Fonds NE, Porrentruy JU,
Thörishaus BE, Nesselbach AG (E. Franzetti AG);
Vertretung im Tessin (Tugir SA, Rivera).

ZÜRCHER ZIEGELEIEN

präsentieren:

CEMFOR
Hinterlüftete Fassaden



Hochwertiger Glasfaserbeton in der Fassadenausführung (standard) oder (nach Mass). Die hinterlüftete CEMFOR-Fassade setzt neue Masstäbe: Ausserordentlich widerstandsfähig gegen Beschädigung und alle Witterungseinflüsse • Formstabil • Nicht brennbar • Durchgefärbt oder versiegelte Acryldispersionsbeschichtung • Wartungsfrei • Natürliche Alterung durch raffiniert geformte Oberfläche • Oberflächengestaltung nach Wunsch • Einfache Montage • Gute Bearbeitbarkeit • Preisgünstig.

Verlangen Sie ausführliche CEMFOR-Dokumentation.

Hinterlüftete CEMFOR-Fassaden setzen neue Masstäbe!

sicher verbinden

HVV

mit dem
Sparrenfuss Typ H

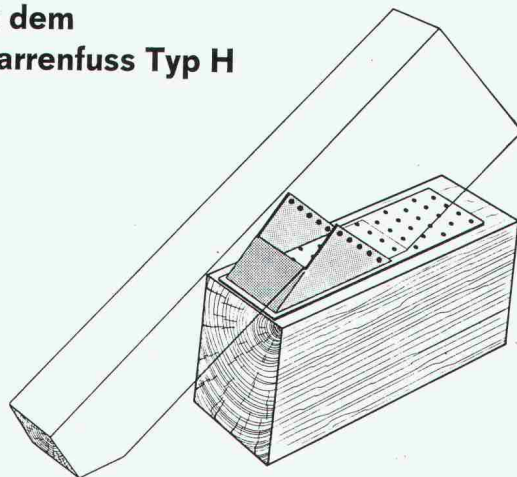

HOLZBAU - VERBINDER - VERTRIEB AG

Postfach, 3415 Hasle-Rüegsau, ☎ 034/61 36 05, Telex 33288

HVV-Auslieferungslager:

Ostschweiz: SMW AG, 9500 Wil SG, Tel. 073 / 23 55 23

Suisse romande: Francis KURTH, 1350 Orbe, Tél. 024 / 41 30 19

Fordern Sie unser ausführliches Informationsmaterial an.

Name

Firma

Branche

Strasse

PLZ und Ort

(möglichst Firmenstempel)

SIA/5.79



Wasserbau + Rammarbeiten

- Pfahlfundationen mit
 - Schleuderbeton-Fertigpfählen
24, 35, 45 cm Durchmesser, kuppelbar
 - Holzpfählen
 - Stahlträgern
- Probelastungen für Pfahlfundationen
- Spundwandarbeiten
- Grundwasserabsenkungen, System Wellpoint
- Wasserbau
 - Hafengebäuden
 - Schwimm- und Saugbaggerarbeiten
 - Unterwasserarbeiten
 - Transporte mit Lastschiffen

KIBAG AG, 8806 BAECH

Telefon 01 / 784 55 55

Filialen in Davos, Horn TG, Landquart, Langnau LU
St. Gallen, Zug, Zürich

ZÜRCHER ZIEGELEIEN

präsentieren:

SIPOREX	CEMFOR
LAMIT	PICCOLIN
schiedel isolierkamin	Braas-Redland Betonziegel
ZZ Cheminée-Zug	BIBERALT
calmo	Isodach
RÖBEN-KLINKER	Zell-Ton
Kalksandsteine	preLam - prenorm
Braas-Atelierfenster	Betonelemente

Bei uns finden Sie aber nicht nur alle Produkte für den Rohbau, sondern auch das (Wissen-wie) für deren Anwendung.

Dank langjährigen Forschungs- und Entwicklungsarbeiten können wir Sie heute fachmännisch und kompetent beraten – und sind auch morgen noch für Sie da. Darauf sind wir stolz.

Zürcher Ziegeleien

Giesshübelstr. 40, 8021 Zürich, Tel. 01-35 93 30

J. Schmidheiny & Co. AG

St.-Leonhardstr. 32, 9001 St.Gallen, Tel. 071-22 32 62

Baustoffe AG Chur

Pulvermühlestr. 81, 7001 Chur, Tel. 081-24 46 46

Renovieren mit Heglas-Isolierglas bringt Ihre Heizkosten - abrechnung wieder in Ordnung!

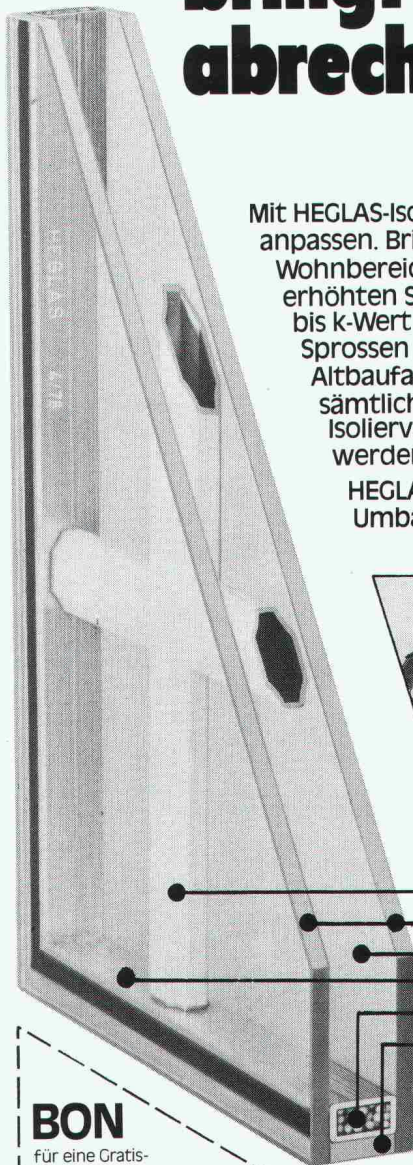

Mit HEGLAS-Isolierglas können Sie Ihren Altbau neuen Bedürfnissen anpassen. Bringen Sie mehr Licht und Durchsicht in Ihren Wohnbereich. Profitieren Sie zugleich von mehr Sicherheit, dem erhöhten Schallschutz und dem hervorragenden Wärmeschutz bis k-Wert 1,5 kcal. HEGLAS-Isolierglas ist auch mit eingebauten Sprossen lieferbar, damit das charakteristische Aussehen von Altbaufassaden erhalten bleibt. HEGLAS mit Sprossen kann mit sämtlichen Vorteilen, die für eine zeitgemässe Sicherheits- und Isolierverglasung heute selbstverständlich sind, ausgestattet werden.

HEGLAS – das optimale Isolierglas für Renovationen und Umbauten.

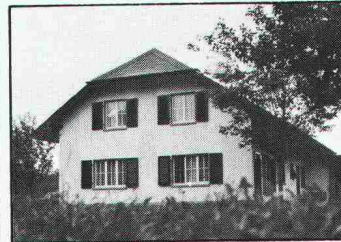

Für jede Renovation das richtige Isolierglas

- Einbrennlackierte Alu-Profile
- Float-Kristallspiegelglas
- Zwischenraum mit Spezial-Trockenluft
- Alu-Rahmen, Wandstärke 0,8 mm, geschweisste Ecken
- Trockenmittel, hochaktiv
- HEGLAS-Spezialdoppeldichtung, alterungsbeständig, wasserdampfdicht

BON

für eine Gratis-Dokumentation

Absender:



glaströsch
glaströsch
glaströsch

Fr. Trösch AG, Isolierglasfabrik, 4922 Bützberg, Tel. 063/42 1155