

Objektyp: **Advertising**

Zeitschrift: **Schweizer Ingenieur und Architekt**

Band (Jahr): **97 (1979)**

Heft 7

PDF erstellt am: **21.09.2024**

Nutzungsbedingungen

Die ETH-Bibliothek ist Anbieterin der digitalisierten Zeitschriften. Sie besitzt keine Urheberrechte an den Inhalten der Zeitschriften. Die Rechte liegen in der Regel bei den Herausgebern. Die auf der Plattform e-periodica veröffentlichten Dokumente stehen für nicht-kommerzielle Zwecke in Lehre und Forschung sowie für die private Nutzung frei zur Verfügung. Einzelne Dateien oder Ausdrucke aus diesem Angebot können zusammen mit diesen Nutzungsbedingungen und den korrekten Herkunftsbezeichnungen weitergegeben werden. Das Veröffentlichen von Bildern in Print- und Online-Publikationen ist nur mit vorheriger Genehmigung der Rechteinhaber erlaubt. Die systematische Speicherung von Teilen des elektronischen Angebots auf anderen Servern bedarf ebenfalls des schriftlichen Einverständnisses der Rechteinhaber.

Haftungsausschluss

Alle Angaben erfolgen ohne Gewähr für Vollständigkeit oder Richtigkeit. Es wird keine Haftung übernommen für Schäden durch die Verwendung von Informationen aus diesem Online-Angebot oder durch das Fehlen von Informationen. Dies gilt auch für Inhalte Dritter, die über dieses Angebot zugänglich sind.

Wir teilen die Verantwortung:

Dätwyler stellt die Heiz- Systeme **confotherm**[®] her, Elektro-Winkler baut sie ein.

Eine grosse Verantwortung wie das Beheizen von Strassen, Brücken, Pisten, Rampen trägt man leichter zu zweit. Denn beim Elektro-Heizsystem **confotherm** geht es nicht nur um Komfort, sondern oft um Menschenleben. Dätwyler in Altdorf übernimmt die Verantwortung für alle Einbauelemente. Für Wärmekabel, die Jahrzehnte überdauern müssen, und für Steuerungen, die nie versagen dürfen. Elektro-Winkler als Franchisenehmer trägt die Verantwortung für eine energie- und kostensparende Planung, eine fachgerechte Verlegung und für periodische Kontrollen.

Wo ein Ausfall wahrhaft katastrophale Folgen haben kann, ist die Zusammenarbeit eines Unternehmens mit langer Erfahrung im Kabelbau und eines andern mit ebenso grosser Erfahrung im Planen und Instal-

lieren elektrischer Anlagen die beste Garantie.

Besprechen Sie mit den Männern von Elektro-Winkler Ihr Projekt. So werden sie es anpacken:

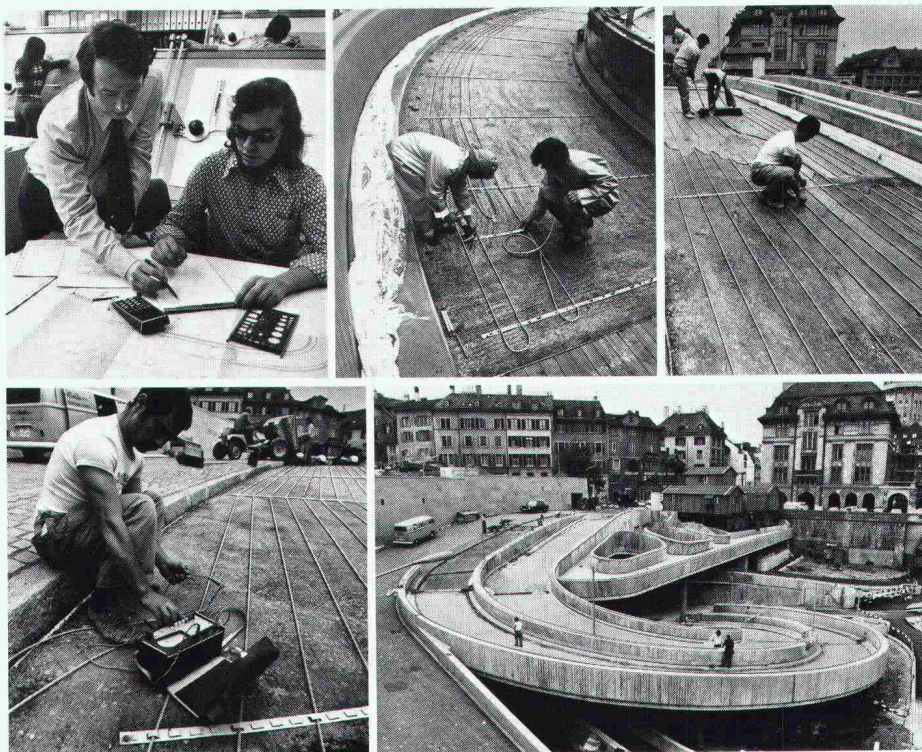

Übrigens:
Wussten Sie, dass wir auch Spezialisten für confotherm-Raumheizungen sind?



Elektro-Winkler & Cie AG

Glattbrugg, Telefon 01-810 40 40 · Zürich, Telefon 01-211 04 30
Bremgarten AG, Telefon 057-5 50 60 · Kloten, Telefon 01-814 35 35

Tuchschnid aktuell

Holz-Metall-Fenster

Holz-Metall-Fenster haben sich seit 20 Jahren bewährt. Durch die Verbindung von Leichtmetall für die Aussenseiten (dauerhaft und war-

tungsfrei) eignen sich Holz-Metall-Fenster für Wohnbauten aller Art, Verwaltungs- und Industriebauten. Holz-Metall-Fenster von Tuchschnid - die ideale, preisgerechte Lösung Ihrer Fenster-Probleme. Verlangen Sie den ausführlichen technischen Prospekt.

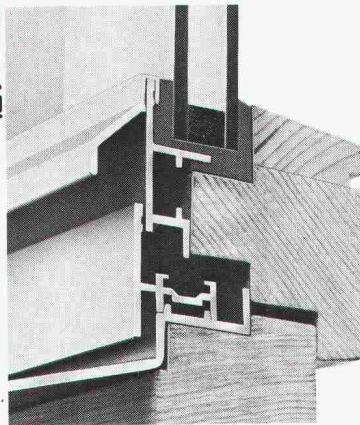

Tuchschnid AG
Stahlbau-Metallbau
8500 Frauenfeld
Tel. 054 7 24 71

b KOCH

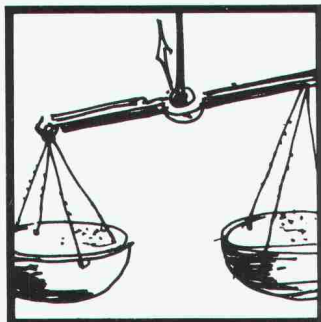

Elektro-Heizung -

für Sie die richtige Lösung!

Accum

Accum AG
8625 Gossau ZH
Wärmetechnische Apparate
Telefon 01 935 15 15

Elektro-Zentralspeicher: Feststoff- oder Wasserspeicher? Je nach Situation! Deshalb haben wir beides und können Sie neutral beraten. ACCUM: in Heizung und Warmwasser kennen wir uns seit 55 Jahren aus.



4

SWISS BAU 79

20.-25. 2. 1979

Die grösste Schweizer Baufachmesse vereinigt über 600 Ausstellerfirmen aus dem In- und Ausland. Umfassendes Angebot an Bauprodukten und Dienstleistungen für Architekten, Baufachleute, Investoren und Bauherren. Zahlreiche thematische Sonderausstellungen und Symposien. Verlangen Sie den ausführlichen Messeprospekt und den Katalog beim Sekretariat SWISSBAU 79, Postfach, 4021 Basel.

Öffnungszeiten der Messe: 9-18 Uhr

3. Baufachmesse Basel

Neu mit:
6. Maler- und Gipserfachmesse
Sektor Baumaschinen
für den Hochbau
Sektor Profil

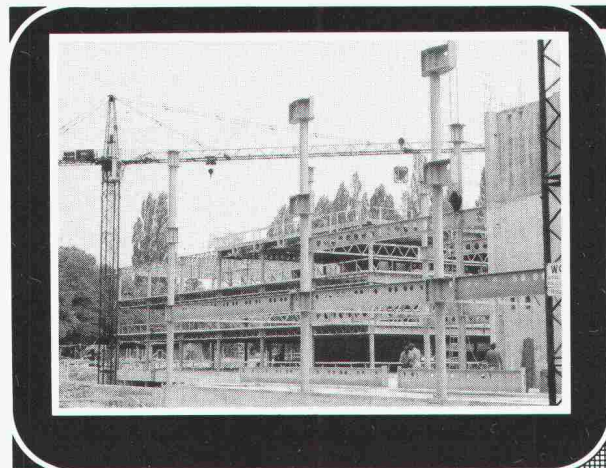

ein Spezialist

hat speziellen Wünschen Rechnung zu tragen.

Unser Know-how, unsere Erfahrung und unsere technischen Möglichkeiten haben uns zu Spezialisten im Stahl- und Metallbau gemacht.

Stahlbau - Metallbau
Abwasserreinigung
Apparatebau
Elektromechanik

Alpha

Alpha AG
CH-2560 Nidau
Telefon 032 51 54 54
Telex 34 692

Das komplette Tauchmotorpumpenprogramm

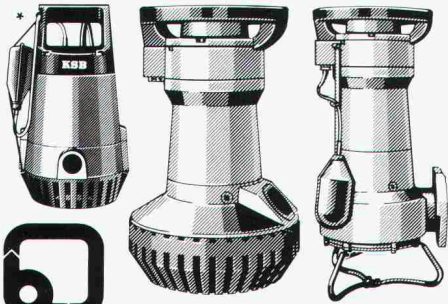

für *transportablen und stationären Einsatz.

Bitte verlangen Sie detaillierte Unterlagen.



KSB ZÜRICH AG

Limmatstrasse 50, 8031 Zürich,
Tel. 01. 44 99 33

Metallkonstruktion



Maschinensockel, Schutzvorrichtungen, Behälter, Kästen usw.

Blechwaren aus Eisen und allen Metallen

USINE DECKER S.A.

Belleaux 4 — 2000 Neuchâtel — Tel. 038 / 24 55 44

JOLIE TABLE

Jetzt wird der Einkauf bei der Ausstattung von Hotels, Restaurants oder Grossküchen einfacher und lohnender.

Jolie Table AG bietet Ihnen ein Lager von 10 000 Artikeln an für den Hotel- und Restaurantbedarf. — Und Spezialkonditionen bei Neueinrichtungen.

Jolie Table AG
Ihr Partner bei der Planung und Einrichtung von Hotels und Restaurants
Riedstrasse 8, 8953 Dietikon. Telefon 01 741 41 81.

SCHICHTEX
UNTERDACH

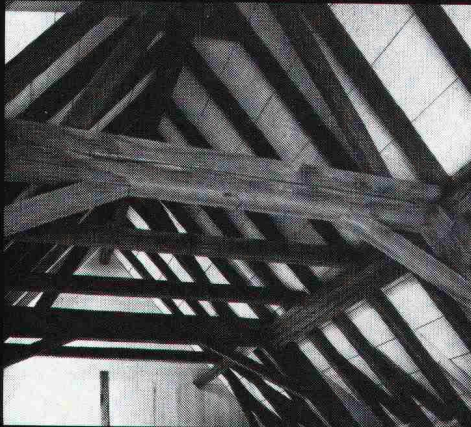

Alte Mühle, Schüpfen

In **Neubauten** und **Altbauten** als **Dachschalung, Isolation** und **fertige Untersicht** in einem.

Mit PVC-Folie abwaschbar,
Längen bis 300cm, Breite 62,5cm.



Bau + Industriebedarf AG
4104 Oberwil/BL Tel. 061 30 40 30

SWISSBAU 79, Halle 23, Stand 423



Aufzugtreppe

Grösste Vorteile auf kleinstem Raum

Mod. 1 75/150
Mod. 3 70/130 (evtl. 65/120)

Feldmann + Co. AG, Holzbau

3250 Lyss Telefon 032 / 84 11 84

SWISSBAU 79, Basel, 20.–25. 2. 79, Halle 25, Stand 535

AUTOMATISCHE TORANTRIEBE
metoran

für Tore und Türen jeder Bauart

AVEN

Jakob Gilgen AG 3150 Schwarzenburg
Maschinen- und Apparatebau Telefon 031 93 11 33

Servicestellen und Beratung in:
Dietikon · Sissach · St-Sulpice · Sementina · Zizers

Besuchen Sie uns an der SWISSBAU 79, Halle 27, Stand 347

Vandex

das zuverlässige und wirtschaftl. Abdichtungsverfahren

IFAG, Ing. Fritschi AG, 3076 Worb, Tel. 031 / 83 25 50

Technische Beratung

Praktische Instruktion

Bezugsquellennachweis

Gebäudeabdichtungen im Grundwasser, Einstellhallen, Brückentröge, Wasserreservoirs, Schwimmbäcken, Nassräume, Kläranlagen, Kanalbauten, Unterführungen, Altbausanierungen, Innenabdichtungen.

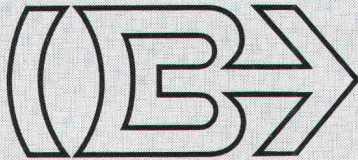
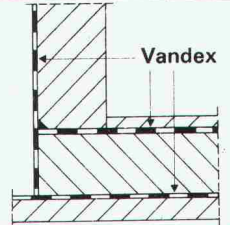

BRODTBECK

Liftschacht- und Raumelemente Vortriebsrohre und Kanalelemente
Fassaden- und Spezialelemente Cementwaren

Brodbeck AG Hardstrasse 42
4133 Pratteln Telefon 061 81 50 12

AMMANN Langenthal

Erbewegungsmaschinen Caterpillar



Verkaufsberatung – Kundendienst –
Ersatzteillager – Schulung Ihres Personals

AMMANN 4900 Langenthal
☎ 063 29 61 61 ☒ 68 446



13

Caterpillar, Cat und ☒ sind Warenzeichen der Caterpillar Tractor Co.

FEETH-Rolltore

der richtige Abschluss

für Schall- und
Wärmedämmung



ROLLADEN-FEETH

Manderscheidtstrasse 27, D-4300 Essen 1
Tel.: 0201 - 21 00 21 - Telex: 08 579 956

Besuchen Sie uns auf der SWISSBAU 79 in Basel
Halle 27, Stand 353

thermyson

Wärme- und Schall-
Dämmstoffe

Heraperm

praktisch unbrennbar und druckfest

Permalite

Platten direkt unter Asphalt im Innenbau

Styrodur

extreme Polystyrolplatte

Kork

altbewährt und immer neu

Polyurethan

Platten und Ortsschaum

Faserprodukte

mineralisch

Georges Klein

Gellertstrasse 44
4052 Basel, Tel. 061 / 41 17 14

BE

Institut für Bauphysik und -Engineering

Georges Klein + Partner
Gellertstrasse 44, 4052 Basel
Telefon 061 / 41 17 14

Lärmbekämpfung und Akustik
Bauphysik
Brandschutz
Bauschadensuche
Expertisen und Gutachten

SWISSBAU 79 HALLE 23 STAND 366

SWISSBAU 79 HALLE 23 STAND 366

JB Vitruvina für Museen und Ausstellungen

wir beraten, wir planen und bauen Einzelvitruvina und gesamte, einheitliche Ausstattungen von Museen usw.

- formschön
 - funktionell
 - überzeugend
- Verlangen Sie unseren Besuch!

J. Brüllmann Söhne AG, 8280 Kreuzlingen Tel. 072-74 62 12

BRÜLLMANN



BRÜLLMANN
seit über 75 Jahren

Architekten planen voraus

Der Verbrauch an Energie für

Heizung und Warmwasser

muss abgerechnet, also gemessen werden.

Beratung zur Ausführung durch Ihren Spezialisten für Durchflussmessung:

Aquametro AG
4013 Basel
Telefon 061 - 43 67 67



Backsteine
Sichtbacksteine
preTon®-Wandelemente
Dachziegel
Flachbedachungsmaterialien
Tonbodenplatten
Plewa®-Kamin

Keller AG Ziegeleien

CH-8422 Pfungen ZH 052 31 10 21

Tonwerke Keller AG

CH-5262 Frick 064 61 22 34



Dichtungsprobleme

3x zuverlässig und dauerhaft gelöst

1 VIDIFLEX

2 DILATEC

3 SUCOFLEX

Das wirtschaftliche, feuchtigkeitsdichte Fugensystem für den Hochbau. Beugt Bauschäden vor und verhindert unkontrollierbare Energieverluste.

Finden Sie Randanschlüsse und Fugen von Bitumenflachdächern und starren Abdichtungen wichtig? Dann wird Sie DILATEC sehr interessieren!

Suchen Sie ein überzeugendes Flachdachsystem? Wir bieten noch mehr: Eine breite Auswahl von Kunststoff-Dichtungsbahnen und Zubehör.



Fragen Sie uns, wir sind für Sie da!

HUBER+SUHNER AG

CH-8330 Pfäffikon ZH
Tel. 01 950 40 20



Neuartiges Bausystem

- Aus verleimten Holzteilen im Raster von 25 cm aufgebaut.
- Stabiles, tragendes Holzskelett, das sich individuell isolieren und verkleiden lässt.
- Freie Planung und schnelle Bauweise dank:

Auskunft und Beratung:
IFA-Norm, Attinghauserstrasse 16
6460 Altdorf, Telefon 044 / 2 12 38
SWISSBAU 79, Stand 24/331



**Wo Wasser
schnell
abfließen
muss**



polybau

01 710 42 42

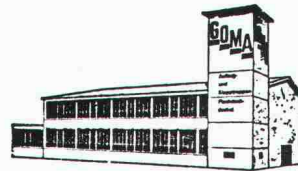

GOMA

Aufzugs-,
Schiebe- und
Klapptreppen

Flachdach-
Ausstiege

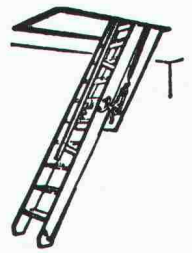

Marcel Matter

Klotenerstrasse 43
Tel. 01 / 817 80 41

8153 Rümlang

Glasfaser information information

Ein nicht brennbarer Rieselschutz

Durch die Verwendung spezieller Binder können microlith-Glasvliese so ausgerüstet werden, dass sie der Klasse DIN 4102/A 2 entsprechen. Ein wesentliches Plus bei den immer strenger werdenden Brandvorschriften. Darüber hinaus ist microlith-Glasvliese unverrottbar.

Vorteilhaft wirkt sich die poröse, offene Struktur des microlith-Glasvlieses auf das Schallschluckvermögen aus. Baustaub oder losgelöste Fasern können jedoch nicht hindurchrieseln.

microlith-Glasvliese können in fast allen RAL-Farbtönen geliefert werden. (Durch Farbauftrag — Einstufung als «schwer entflammbar».) Ebenfalls ist es möglich, das Glasvliese mit Alu-Folie zu beschichten. Durch die Alu-Oberfläche kann neben einem dekorativen Effekt auch eine gewisse Reflexionsfähigkeit erzielt werden, die sich auf die Wärmerückstrahlung auswirkt, so dass insbesondere durch Kombination mit anderen Dämmstoffen eine zusätzliche Wärmeisolierung gegeben ist.

Die flammfest ausgerüsteten microlith-Glasvliese sind toxikologisch unbedenklich, da ohne Zusatz von Halogenen.



Glaswerk Schuller GmbH

Ein Tochterunternehmen der Johns-Manville Corporation

Faserweg 1 · D-6980 Wertheim

Telefon: (0 93 42) 80 11 · Telex: 06-89 127 gsch d

Willkommen an unserem Stand 473 Halle 23



Wir zeigen Ihnen
aus unserem Verkaufsprogramm:
HTA **Halfeneisen**® Ankerschienen
LINDAPTER®-Verbindungselemente
PROFI-Schalungssystem
Rostfreie Schrauben aller Art



KIENER+WITTLIN AG BERN

3052 Zollikofen / BE Telefon 031 86 11 11

Büroprovisorien aus ERGE-Einheiten

Wenn Sie ein Büroprovisorium für 2 bis 3 Personen und für 2 bis 3 Monate brauchen, vermieten wir es Ihnen.

Wenn Sie für 20 bis 30 Personen und für 2 bis 3 Jahre ein Provisorium benötigen, sprechen wir über Miete, Leasing oder Kauf. Auch wenn Ihnen das sogenannte «Provisorium» 20 bis 30 Jahre dienen soll, können wir Ihnen ebenfalls die zweckdienlichste Lösung anbieten.



Verlangen Sie unsere Prospekte und Vorschläge.

VARIANT BAU AG

Zentralstrasse 170
CH-5430 Wettingen
Tel. 056 26 51 64 / 26 51 92
Telex 59881

electric AG Brugg

Ihr Partner
für
Elektroheizungen

Elektrische Fussbodenspeicherheizung Confotherm
ESWA Elektrische Teilspeicher-Flächenheizung
Elektro-Blockspeicher für Zentralheizungen
Olsberg-Elektro-Speicherheizgeräte
Grosses Direktheizgeräteprogramm

5200 Brugg
Tel. 056 / 41 47 22

METALLWERKE DORNACH

4143 Dornach Tel. 061/72 66 66 Telex 62384

**Auch in der Baubranche
DORNACH-
Qualitätshalbzeuge!**

Stangen, Profile, Rohre, Tafeln, Bleche,
Bänder aus Buntmetall.

Walzen, Pressen, Rollforming

Fachberatung für wärmegeämmte
Fenster-, Tür- und Fassaden-Profile sowie
deren Oberflächenbehandlung.

ELCADO AG CHUR

7000 Chur Ringstr. 5 Tel. 081/22 64 67 Telex 74529

SWISSBAU 79 Basel Halle 27 Stand 543

**Buntglastürgriffe
Gußglastürgriffe
Emailtürgriffe**
mit Chromnickelstahlarmaturen

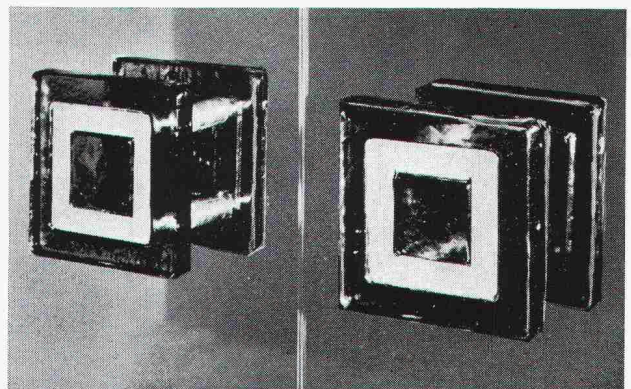

alutec ag

gartenstraße 7c
6331 oberhünenberg
telefon 042 36 65 17

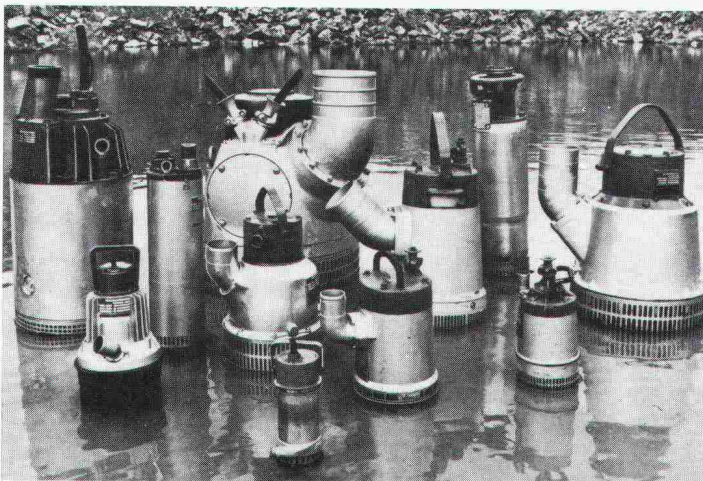

FLYGT

**Baugruben-
Tauchpumpen
Pompes
submersibles
pour chantiers**

Dies ist die Reihe der Baugrubenpumpen mit Förderleistungen
von 140 bis 20 000 l/min.

Voici la gamme des pompes pour eaux de chantiers, avec
débits de 140 à 20 000 l/min.

Daneben haben wir eine ebensogrosse Auswahl an
— Schlammumpen und Abwasserpumpen

Outre cela nous avons une gamme de pompes pour
— eaux boueuses et pour eaux fécales

SWISSBAU
Basel
Halle 8
Stand 8661

HEUSSER
BAUMASCHINEN CHAM ZG 042/363222-24

ATELIERS
à Cham ZG
et Lucens VD

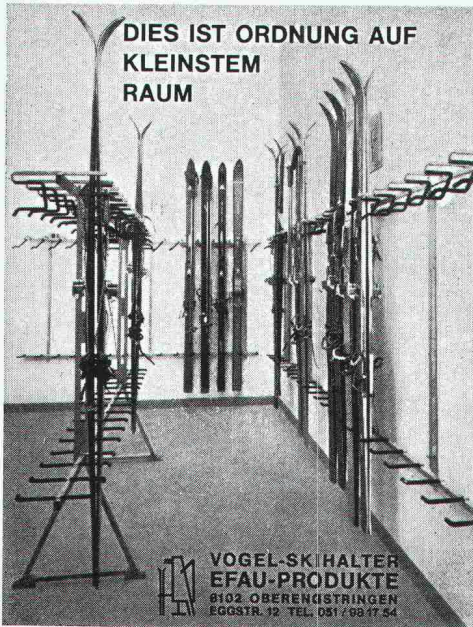

DIES IST ORDNUNG AUF
KLEINSTEM
RAUM

Vogel- Skihalter

Ganzmetall
feuerverzinkt
robust

Planen
und Einrichten
von Skiräumen,
Liefen von Teilen
für Selbstmontage

Für Hotels, Ski-
und Ferienhäuser,
Schulen, Berg-
bahnen usw.
Bis 16 Paar Ski
per Laufmeter

ERWIN VOGEL
EFAU-PRODUKTE
8102 Oberengstringen
Eggstrasse 12
Tel. 01 / 750 16 24

VOGEL-SKIHALTER
EFAU-PRODUKTE
8102 OBERENGSTRINGEN
EGGSTR. 12 TEL. 051 / 69 17 54

Visura

Steuerberatung, Verträge
Revision, Buchhaltung
Unternehmensberatung

Treuhand-Gesellschaft
Zürich Solothurn Luzern Aarau

Unternehmungs- geist

ist eine wirtschaftliche
Lebensäußerung, die
sich zweckmässig auch
durch Anzeigen im
«Schweizer Ingenieur und
Architekt» verkörpert.

Fensterläden

in Aluminium oder Kunststoff

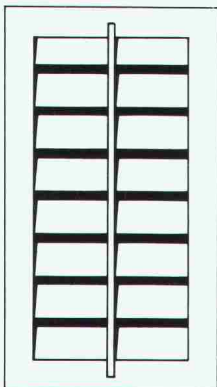

- sind:
- formstabil
 - witterungsbeständig
 - wartungsfrei
 - pflegeleicht
 - in div. Ausführungen
lieferbar

Dokumentation und Offerten durch:

Fritz Leu, 6045 Meggen LU

Bauzubehör

Telefon 041 / 37 34 66

Ausgereifte Konstruktionen und günstige Preise
dank langjähriger Erfahrung.

Montage in der ganzen Schweiz.

SWISSBAU, Halle 27, Stand 675

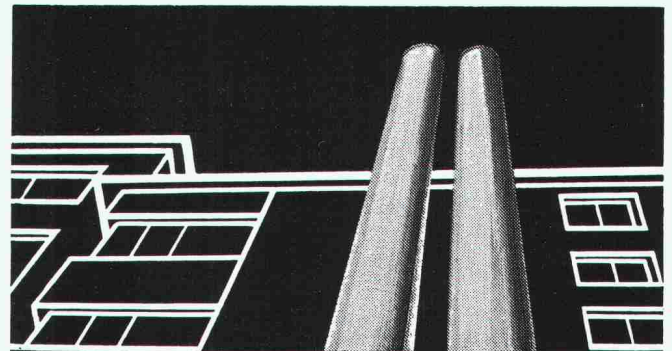

Doppelwandige

Rutz

Aussenkamine aus Chromnickelstahl

Säure- und rostfest. Freistehend oder in der Fas-
sade verankert.

Farben: natur matt oder farbig einbrennlackiert.
Jede Anlage wird den spezifischen Gegebenheiten
wie Kesselleistung, Kaminhöhe, Abkühlung usw.
angepasst.

Vereinbaren Sie eine unverbindliche Besprechung.

**RUTZ + CO. Kaminbau
Kaminsanierungen**

8153 Rümlang
Wibachstrasse 3, Postfach, Tel. 01 - 817 93 11



ROBA-Rasenverbundsteine

Verkauf von sämtlichen Gar-
tenbauartikeln

Element und Baustein AG
Kindhausen

8604 Volketswil 01/945 48 17

Stellen- und Gelegenheits-Anzeigen

Tarif

Stellenangebote und Ausschreibungen				Ermässigter Preis für Stellengesuche			
1/1 Seite	185×259 mm	Fr. 950.—	1/6 Seite	185×40 mm	1/12 Seite	90×40 mm	Fr. 85.—
1/2 Seite	185×128 mm			90×84 mm	Fr. 195.—		
	90×259 mm	Fr. 500.—	1/8 Seite	185×28 mm	1/16 Seite	90×28 mm	Fr. 63.—
1/3 Seite	185×84 mm	Fr. 340.—		90×60 mm	Fr. 155.—		
1/4 Seite	185×60 mm		1/12 Seite	90×40 mm	Fr. 105.—	1/24 Seite	90×18 mm
	90×128 mm	Fr. 265.—					Fr. 43.—

Chiffregebühr Fr. 6.—, Ausland Fr. 8.—.

Für Stellengesuche wird Vorauszahlung verlangt.

Anzeigenschluss: Mittwoch der Vorwoche, 10 Uhr.

IVA AG für internationale Werbung, 8035 Zürich
Beckenhofstrasse 16, Tel. 01 / 26 97 40, PC 80-32735

Filiale:
1004 Lausanne, 19, av. de Beaulieu, Tel. 021 / 37 72 72

Stellenangebote

Kleineres Ingenieurbüro im Kanton Aargau sucht jüngeren, initiativen

Ingenieur-Techniker HTL

Arbeitsbereich: Projektierung und Bauleitung

- Strassenbau
- Kanalisationstechnik
- Wasserversorgung

Gerne erwarten wir Ihre Offerte unter Chiffre SIA 756 an IVA AG, Postfach, 8035 Zürich, oder Ihren Telefonanruf: 057 / 5 47 15.

Wir suchen einen initiativen

Architekten ETH oder HTL

Aufgabenbereich:

- Führung einer Arbeitsgruppe für Systembau von EFH
- Weiterentwicklung des Bausystems
- Entwurf, Projektleitung

Anforderungen:

- Selbständigkeit zur Lösung der gestellten Aufgaben
- Organisationstalent
- praktische Berufserfahrung
- Idealalter 28- bis 35jährig

Schriftliche Bewerbung mit den üblichen Unterlagen unter Chiffre J 900115 an Publicitas, 3001 Bern.

Abteilung für Landwirtschaft
des Eidg. Volkswirtschaftsdepartementes

Interessieren Sie sich für den landwirtschaftlichen Hochbau?

Wir suchen einen

Architekten ETH, evtl. HTL für das Eidg. Meliorationsamt

zur Bearbeitung folgender Aufgaben:

- Prüfung von Projekten
- Bearbeitung von Beitragsgesuchen
- Abklärung besonderer Beurteilungselemente für die Subventionierung
- Abfassen von Berichten und Stellungnahmen
- Durchführung von Besichtigungen

Anforderungen:

- abgeschlossenes Studium als Architekt
- Erfahrung in der Projektierung und Bauleitung, vorzugsweise im landw. Hochbau
- Verhandlungsgeschick, Initiative, selbständige Arbeitsweise und gute Ideen

Wenn Sie gerne in einem kleineren Team von Fachleuten mitwirken möchten, dann freuen wir uns auf Ihre Bewerbung!

Abteilung für Landwirtschaft, Personaldienst
Mattenhofstrasse 5, 3003 Bern
Telefon 031 / 61 26 61 oder 61 25 83



**Unsere Bauabteilung sucht ideenreichen,
dynamischen**

Architekten

der sein Können und seine Erfahrung in der Gestaltung und Projektierung von

- Verkaufsräumen
- Restaurants
- Bankfilialen
- Klubschulen
- und so weiter

einsetzen möchte.

Es handelt sich hier um eine aussergewöhnlich vielseitige Aufgabe für einen jungen Mann, der auch technisches Verständnis für die funktionell richtige Gestaltung der Innenräume mitbringt. Auch ist er fähig, seine Projekte bis zur Bauvollendung zu realisieren.

Ihre Ausbildung entspricht den gestellten Anforderungen (ETH, HTL oder Innenarchitekt).

Bitte senden Sie Ihre Bewerbung an:

MIGROS-GENOSSENSCHAFTS-BUND
Personal und Ausbildung, Limmatstr. 152, 8005 Zürich



Kantonale Verwaltung

Bei nachstehender Dienststelle ist folgende Stelle wieder zu besetzen:

Kantonales Tiefbauamt Graubünden, Chur
Telefon 081 / 21 35 61

Chef Fluss- und Wildbachverbauung

(abgeschlossenes Hochschulstudium als Bauingenieur, Praxis im Beruf, spezielle Kenntnisse in Fluss- und Wildbachverbauungen erwünscht, Erfahrung im Umgang mit eidgenössischen, kantonalen und kommunalen Behörden und Amtsstellen)

Leitung der Abteilung Fluss- und Wildbachverbauungen beim kantonalen Tiefbauamt, Beratung der Gemeinden in flussbaulichen Belangen.

Wir bieten zeitgemässe Entlohnung im Rahmen der Personalverordnung.

Dienstantritt nach Vereinbarung.

Auskünfte über den Aufgabenbereich erteilt die zuständige Dienststelle.

Ihre Bewerbung richten Sie bitte mit den üblichen Unterlagen bis 30. März 1979 an das Personal- und Organisationsamt des Kantons Graubünden, Steinbruchstrasse 18/20, 7001 Chur, Telefon 081 / 21 31 01.

Personal- und Organisationsamt des Kantons Graubünden

Ingenieurbüro für Hoch- und Tiefbau und Vermessung sucht einen tüchtigen und initiativen

dipl. Bauingenieur ETH

als

Chef unseres Zweigbüros

in der Stadt Zürich

Aufgabenbereich

- selbständige Leitung eines kleineren Büros in den technischen und administrativen Bereichen
- Projektierung und Bauleitung von Bauvorhaben im Hoch- und Industriebau sowie im allgemeinen Tiefbau

Anforderungen

- solide Fachkenntnisse und mehrjährige Berufserfahrung
- dynamische, an selbständiges Arbeiten gewöhnte Persönlichkeit mit Sinn für Zusammenarbeit
- Verhandlungsgeschick und Organisationstalent
- Durchsetzungsvermögen und Initiative

Sie finden bei uns ein gutes Arbeitsklima, fortschrittliche Anstellungsbedingungen und Sozialleistungen.

Bitte senden Sie Ihre Bewerbungsunterlagen unter Chiffre SIA 739 an IVA AG, Postfach, 8035 Zürich.

Unsere Mandantin, eine weltweit tätige, international führende

GENERALUNTERNEHMUNG

befasst sich ausschliesslich mit der Erstellung von sehr grossen Hochbauobjekten.

Durch die weitere erfolgreiche Expansion suchen wir für diesen Konzern nach

NIGERIA UND DEM MITTLEREN OSTEN

Spitzenkräfte in der Baubranche als

GENERAL MANAGERS

Der Wirkungskreis beinhaltet die folgenden, faszinierenden Hauptaufgaben:

- Uebernahme der Gesamtleitung, Organisation und Kontrolle im entsprechenden Land
- Marketing und Akquisition sowie der Repräsentation und Vertretung der Unternehmung auf höchster Ebene
- oberste Leitung der Grossprojekte
- wirksame Koordination mit der Geschäftsleitung im Mutterhaus

Anforderungen:

- An diesen internationalen Top-Positionen sind besonders Unternehmerpersönlichkeiten aus der Baubranche mit eingehender Erfahrung in grossen Hochbauprojekten bei General- und Totalunternehmungen, General Contractors oder Grossbauunternehmungen interessiert.
- Entsprechende Ausländerfahrung ist von Vorteil, gute Englischkenntnisse sind wesentlich.
- Für diese Spitzenposition bilden diplomatisches Verhandlungs- und Koordinationsgeschick, Durchsetzungsvermögen sowie Führungs-, Organisations-, Planungs- und Kommunikationstalent die fundamentalen Eigenschaften.
- Absolventen einer technischen Hochschule oder mit höherem technischem Lehrabschluss oder eventuell erfolgreiche GU-Praktiker im Alter von 40 bis 44 Jahren werden bevorzugt.

Angebot:

- Die Positionen sind ausbaufähig, mit weitreichender Selbständigkeit und Kompetenzen; spätere Beförderung nicht ausgeschlossen.
- Eine grosszügige, den Top-Positionen entsprechende Honorierung (nach Abzug von allfälligen Steuern), Familiennachzug mit bezahlter örtlicher Schulung für Kinder, freie möblierte Villa und Auto.

Bitte setzen Sie sich mit uns in Verbindung. Wir versichern Sie unserer vollsten Diskretion. Sperrvermerke werden absolut eingehalten.

IBGM (MANAGEMENT) CONSULTANTS
UNTERNEHMENSBERATUNG CONSEIL DE DIRECTION

of London, c/o Postfach 1188, 8022 Zürich

Sicherheit: eine technisch anspruchsvolle Aufgabe

Der Brandverhütungsdienst für Industrie und Gewerbe (BVD) leistet durch Beratung, Schulung und Information einen aktiven Beitrag zur Verhütung von Brandgefahren. Kunden aus Industrie, Handel und Gewerbe beanspruchen diese Dienstleistungen, um durch geeignete Massnahmen das Risiko bei bestehenden Objekten zu verringern oder um bereits bei der Projektierung einen optimalen Sicherheitsschutz einzuplanen. Mit dieser Aufgabe befassen sich gut ausgebildete und erfahrene Techniker aus verschiedenen Fachbereichen.

Für die Betreuung der italienischsprachigen Schweiz suchen wir einen

Bautechniker oder Architekten

Nach gründlicher Einführung werden Sie Brandschutzkonzepte entwerfen und überprüfen, Gutachten schreiben, Vorträge halten und in Arbeitsgruppen als Experte mitwirken.

Diese anspruchsvolle und vielseitige Tätigkeit stellt an Sie folgende Anforderungen:

- fundierte fachliche Kenntnisse und mehrjährige berufliche Erfahrung
- Freude am Schreiben sowie Gewandtheit im Ausdruck
- gute Beobachtungsgabe
- Selbständigkeit und Initiative
- Sprachen: gute Deutsch- und Italienischkenntnisse in Wort und Schrift unerlässlich

Für ein vertrauliches Gespräch steht Ihnen der beauftragte Berater, Herr Dr. L. Bertsch, vom Institut für Angewandte Psychologie, Zürich, gerne zur Verfügung. Bitte senden Sie ihm eine handschriftliche Kurzbewerbung mit den üblichen Unterlagen unter Ref. 1165.



Institut für Angewandte Psychologie Zürich
Abt. Personalwahlberatung Merkurstr. 20 8032 Zürich



Für die Zukunft planen und entwickeln!

Unsere Bauabteilung sucht einen

Restaurant-Fachmann (Bauzeichner oder Innenarchitekt)

der bereits Erfahrung in der Planung von Küchen- und Buffetanlagen gesammelt hat.

Ihre Aufgaben sind:

- fachtechnische Bearbeitung und Planung von Küchen, Hausbäckereien und Buffetanlagen
- Planen und Projektieren, Entwickeln und Prüfen von neuen Anwendungstechniken
- Verbessern von traditionellen Anwendungstechniken im Restaurantbereich

Sie haben Verhandlungsgeschick, Organisationstalent und viel technisches Verständnis für funktionsgerechte Arbeitsabläufe in Restaurationsbetrieben.

Senden Sie bitte Ihre Bewerbung an:

MIGROS-GENOSSENSCHAFTS-BUND
Personal und Ausbildung, Limmatstr. 152, 8005 Zürich



**sprecher +
schuh**

Für eine Grossbaustelle in **BAHRAIN** suchen wir kurzfristig einen

Bauingenieur

Wir erwarten eine Ausbildung als Ingenieur ETH oder HTL mit mehrjähriger Erfahrung in der Bauleitung von Hochbauten sowie guten englischen Sprachkenntnissen.

Der Aufgabenbereich umfasst:

- die technische und kommerzielle Abwicklung der lokalen Bauleistungen für elektrische Umspannwerke
- die Koordination zwischen Consultant, Baufirma und unserer Projektleitung

Die Tätigkeit bedingt einen etwa 1 1/2-jährigen Aufenthalt in Bahrain.

Wenn Sie sich für die verantwortungsvolle und interessante Stelle interessieren, bitten wir Sie, uns eine Bewerbung mit den üblichen Unterlagen zuzustellen.

Sprecher + Schuh AG, 5001 Aarau
Telefon 064 / 25 21 21, intern 2202

In den Hallen der Mustermesse Basel (Standbesprechungen)

Wild Heerbrugg AG, 9435 Heerbrugg

Halle 23, Stand 223

Die Firma stellt folgende Neuheiten aus: Das Wild N3, ein Präzisionsnivellier moderner Technologie für Geodäsie, Ingenieurvermessung und Industrie. Das automatische Zenit- und Nadirlot Wild ZL/NL. Beide Instrumente stabilisieren selbständig die Lotlinie in zwei Ebenen. Den Wild Tachymat TC1, ein elektronischer Reduktionstachymeter mit Registrierung. Selbstverständlich gehören zum Ausstellungsprogramm auch die bewährten Instrumente: Theodolite und Nivelliere, der reduzierende Infrarottachymeter Wild Distomat DI3S, das Laserokular Wild GL02, die terrestrischen Kammern Wild P31 und P32 sowie die Spiegelstereoskope Wild ST4 und TSPI.

Merz + Benteli AG, 3172 Niederwangen

Halle 23, Stand 445

Sandsteinverfestiger. Das spektakuläre Produkt im Mauerchutzprogramm ist der Sandsteinverfestiger zur Rettung von Kulturgütern aus Naturstein. Sandstein wird vor allem durch Säuren aus den in den Heizungs- und Autoabgasen enthaltenen Schwefeloxiden zerstört. Mit dem Sandsteinverfestiger wird dem Stein ein rein mineralisches Bindemittel zugeführt, ohne dass fremde Stoffe in das Baumaterial gelangen. Dadurch ergibt sich eine Verfestigung des geschädigten Natursteines ohne wesentliche Veränderungen des thermischen Ausdehnungskoeffizienten.

Silikon-Imprägnierungen. Ein weiteres System zur Konservierung von Natursteinen und Mauerwerk ist das sogenannte **Hydrophobieren**. Bei diesem Verfahren wird das zu schützende Material mit Silikon-Produkten **imprägniert** und das Eindringen von Wasser und Säuren verhindert, ohne die Wasserdampfdurchlässigkeit wesentlich zu beeinträchtigen. In der Praxis werden die beiden Systeme meist kombiniert: erst Verfestigen, dann Imprägnieren.

Im weiteren zeigen wir unser vollständiges Sortiment **elastischer Fugendichtungsmassen** für alle Materialien: Holz, Glas, Beton, usw. Gomastit wird schon seit über 15 Jahren erfolgreich verwendet. Die ersten Schweizer Grossüberbauungen, das Tscharnergut in Bern und die Siedlung Grand Pré in Genf, überzeugen von der Qualität und Langlebigkeit dieser Produktreihe.

Gründler AG, 8200 Schaffhausen

Halle 26, Stand 567

Die Gründler AG, Generalvertreter für das Multibeton-Fussbodenheizsystem in der Schweiz, zeigt das umfassende Programm der Multibeton-Fussbodenheizung. Anhand eines

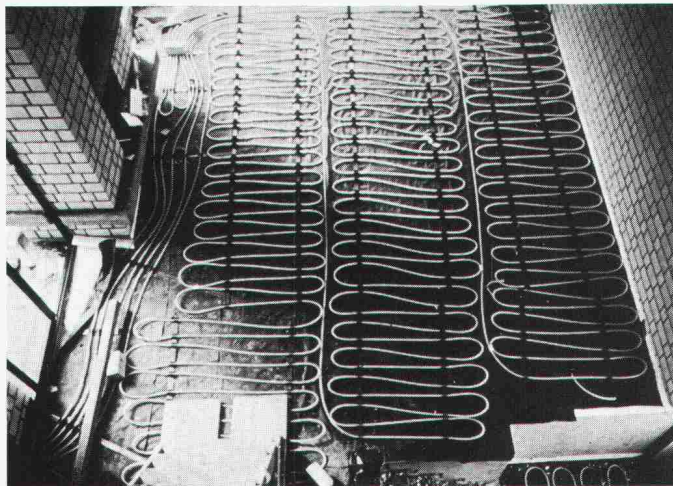

Modells und informativer Tafeln wird die Funktion der Multibeton-Fussbodenheizung demonstriert. Dabei wird deutlich, dass Multibeton keine konventionelle Heizung ist, sondern ein ganzes System darstellt.

Das «Herz» der Fussbodenheizung ist das rosarote Multibeton-Schlauchrohr mit Befestigungselementen für sichere und schnelle Montage. Ein ausgeklügeltes System ermöglicht einen reibungslosen Einbau der Anlagen. Dank seiner hervorragenden Eigenschaften ist Multibeton in Europa führend auf dem Gebiet der Niedertemperatur-Fussbodenheizungen. Das günstige Temperaturprofil der Multibeton-Fussbodenheizung hat

20% und mehr Heizkosteneinsparungen zur Folge und gewährleistet ausserdem ein ideales, behagliches Raumklima. Neben dem «normalen» Heizsystem hat sich Multibeton die

Nutzung neuer Energiequellen im Rahmen der Forschung, Entwicklung und Anwendung zur Aufgabe gemacht. Die Verwendung einer **Wärmepumpe** macht es möglich, wirtschaftlich und umweltfreundlich zu heizen. Mit ihrer Hilfe wird vorhandene Umweltwärme nutzbar gemacht. Die niedrigtemperierte Flächenheizung hilft dabei, neue Energiealternativen wirtschaftlich zu nutzen.

10 000 000 m² Multibeton-Fussbodenheizung sind bis heute erfolgreich im Betrieb. Allein in den letzten drei Jahren wurde die Multibeton-Fussbodenheizung in mehr als 90 000 Wohneinheiten, vom Bungalow bis zur Grossüberbauung, eingebaut.

Zürcher Ziegeleien

Halle 24, Stand 325

Cemfor ist ein Verbundbaustoff aus Feinbeton und Glasfasern. Er vereinigt die Vorzüge des Betons mit jenen eines faserverstärkten Materials. Cemfor ist wasserundurchlässig, widerstandsfähig gegen Frost und Tausalze und gehört zu den nicht brennbaren Materialien. Cemfor-Glasfaserbeton erreicht Materialkennwerte, wie sie in dieser Art bei Baustoffen bisher unbekannt waren. Der Verwendungsbereich von Cemfor-Glasfaserbeton ist sehr breit. Eine ideale Anwendung findet der Baustoff in der Fassade. Die Zürcher Ziegeleien zeigen Möglichkeiten von Cemfor-Fassadenverkleidungen in verschiedenen Farb- und Strukturmustern. Für den Architekten bieten die

Cemfor-Fassadenplatten als preiswerte Lösung einen hohen Grad an gestalterischen und konstruktiven Möglichkeiten für Aussenwandkonstruktionen mit bester Wärmeisolation und hinterlüfteter Fassadenhaut.

Siporex, der Schweizer Qualitäts-Gasbetonstein mit ausgezeichneten Materialeigenschaften. Eine hohe Wärmedämmung, eine niedrige Wärmedurchgangszahl, eine gute Speicherfähigkeit und eine wirtschaftliche Verarbeitung sind einige Eigenschaften, die den Siporex-Leichtbaustein auszeichnen. Mit der neuen Murfor-Fugenarmierung wird die Anwendung noch interessanter und der Anwendungsbereich von Siporex noch vergrössert.

Neomat AG, 5734 Reinach

Halle 25, Stand 135

Neu zeigt die Firma **Qualex Doppelteglipplatten** für die Verglasung von Sporthallen, Industriehallen, Lichtbänder, Fenster und Türen, Schwimmbadabdeckungen, Terrassen usw. Also für Verglasungen, die hohe Lichtdurchlässigkeit, hohe Festigkeit und beste Wärmedämmeigenschaften verlangen. Folgende Eigenschaften zeichnen die Qualexplatten ganz speziell aus: 90% Lichtdurchlässigkeit von Glas, 250mal höhere Schlagzähigkeit als Glas, isolierend wie Doppelglas (40% weniger Heizkosten), 8mal leichter als Glas, unempfindlich bei Temperaturen zwischen -40 und +120 °C und sehr hohe UV-Widerstandsfähigkeit. Qualex eignet sich auch ganz besonders für eine lichtdurchlässige Isolation von Lichtbändern.

Im weiteren wird ein **Querschnitt aus dem grossen Lichtplatten-Programm** gezeigt: PVC glasklar, PVC diffus-blendfrei, Polyester und Acryl. Hier sei speziell auf die extrastarken Polyesterplatten hingewiesen, die in vier Güteklassen angeboten werden. Sie sind nach einem patentierten Spezialverfahren beidseitig dauervergütet und weisen deshalb eine aussergewöhnlich hohe Qualität und Widerstandsfähigkeit auf.

Neomat hat ständig über 150 Tonnen Lichtplatten aller Profile und Qualitäten am Lager. Zudem wird auch ein komplettes Sortiment an Befestigungsmaterialien für Lichtplatten und «Eternit»-Wellplatten geführt. **Doppelwandelemente aus PVC.** Diese transparenten und gut isolierenden Profile sind schlagzäh, witterungsbeständig und erfordern keinen Anstrich und Unterhalt. Sie eignen sich speziell für Balkonbrüstungen, Fassadenverkleidungen, Trennwände usw.

Onduline-Bitumenwellplatten.

Diese jahrelang erprobten Bitumenplatten eignen sich vorzüglich für Wand- und Fundamentverkleidungen.

Rustikale Holzbalken, Täfer und Konsolen aus Polyurethan geschäumt. Dieses Dekorholz kann von echtem kaum unterschieden werden. Die Originalabgüsse stammen von über 300jährigem Eichenholz. Die Elemente haben ein sehr geringes Gewicht und sind durchgehend eingefärbt. Die Montage ist denkbar einfach und schnell. Praktisch unbegrenzte Anwendungsgebiete: Für Um- und Neubauten von Restaurants, Hotels, Cafés, Bars; für rustikale Räume in Privat- und Ferienhäusern; für rustikale Sitzungszimmer usw.

Languetos - die wartungsfreien Wand- und Deckenverkleidungs-

elemente aus Hart-PVC. Die Paaneele sind in verschiedenen schönen Farbtönen lieferbar, was eine dekorative Gestaltung von Büros, Wohnungen, Küchen, Badezimmern, Balkonen, Dachuntersichten usw. ermöglicht.

Hunziker + Cie. AG, Baustoff-Fabriken, 8004 Zürich

Halle 24, Stand 531

Die Hunziker-Unternehmungen mit ihren Baustoff-Fabriken in Olten, Brugg, Zürich-Oerlikon, Landquart, Bern und Pfäffikon (SZ) haben ihren Stand fast ganz im Zeichen des *Energiesparens* aufgebaut. Das Hauptgewicht liegt auf dem seit einigen Jahren mit Erfolg eingeführten Leca-isobloc-Mauerstein. Dieser Mauerstein weist einen vorzüglichen *k*-Wert auf, der heute keinen Bauherrn mehr gleichgültig lassen kann. Daneben findet sich ein anschauliches Beispiel eines konventionellen Zweischalenmauerwerks mit Kalksandsteinen.

Flumroc AG, 8890 Flums

Halle 23, Stand 351

Die Flumroc AG, Herstellerfirma von *Isoliermaterialien aus Steinwolle* für Wärmeschutz, Schallschutz und Brandschutz, präsentiert vor allem die zweckmässige Verwendung ihrer bekannten Produkte zur Lösung der verschiedenen Isolierprobleme. Es werden aber auch Neuheiten der Fabrikation vorgestellt wie auch das um grössere Dicken erweiterte Sortiment.

Ein Lichtbildapparat ermöglicht dem interessierten Messebesucher auf Knopfdruck hin, bewährte bautechnische Lösungen zu fast allen üblicherweise vorkommenden Isolierproblemen vorgestellt zu erhalten. Dabei sind jeweils auch alle wichtigen technischen und bauphysikalischen Daten und Wirtschaftlichkeitswerte angegeben, die sich aus den abgestuften Isolierdicken ergeben. Verschiedene Modelle zeigen in naturgetreuer Massstab Anordnung und Montage der Flumroc-Isolierungen. Auch wärmedämmende Installationsisolierungen werden im Hinblick auf den vorbeugenden Brandschutz gezeigt; wirtschaftliche Lösungen mit Flumroc-Materialien, die den Anforderungen von «feuerhemmend» (F 30, F 60) bis «feuerbeständig» (F 90) entsprechen.

Flumroc stellt auch eine neue Materialqualität vor: Flumroc L. Mit einer kürzlich in Betrieb gesetzten neuen Herstellungsanlage gelingt es, Steinwollfilze für die verschiedenen Isoliermatten und Platten geringerer Dichte (Isolierplatten Typ 1) kompakter, elastischer und reissfester zu erzeugen. Hierüber kann sich der interessierte Praktiker speziell informieren.

Bau + Industriebedarf AG, 4104 Oberwil

Halle 23, Stand 423

Als Neuentwicklung wird das *Bi-Unterdach* vorgestellt. Es handelt sich um ein vielseitiges und preiswertes Unterdach, das als *Dachkonstruktion* dient und eine hervorragende Isolation, die Dachschalung und die fertige Untersicht in einem bringt. Die Platte besteht aus einer

ihrer Stabilität, schnell und kostensparend verlegen. Bei Altbauten kann das Unterdach nachträglich montiert werden. Die Montage ist einfach und problemlos und kann ohne weiteres im Selbstverfahren ausgeführt werden, ohne das Dach abzudecken. Es braucht auch kein



Schichtex Unterdach (Alte Mühle, 3054 Schüpfen). 600 m² Schichtex Spezial 75/III, mit Längsfalz, Sichtseite mit Dispersionsanstrich offen, auf Sparten montiert

Kernschicht aus schwerbrennbarem Polystyrol-Hartschaum PS 20 und zwei Deckschichten aus 3,2 mm dicken Hartfaserplatten mit glatter Oberfläche, wobei die Oberseite wasserabweisend ist. Sichtseitenbehandlung nach Wunsch; Dicken 60, 80, 100 und 120 mm. Das *Bi-Unterdach* ist zusammen mit *Schichtex* das einzige vielseitige Unterdach.

Das *Schichtex-Unterdach* weist die gleichen Vorzüge auf wie das *Bi-Unterdach*. Es eignet sich sowohl für Neubauten als auch für Altbautsanierungen. Bei einem Ein- oder Zweifamilienhaus ist die Dachfläche meist genauso gross wie die Fläche der Aussenwände eines ganzen Stockwerkes. Im Winter steigt die Wärme nach oben und dringt durch das nicht oder ungenügend isolierte Dach ins Freie, und im Sommer heizt die Sonne den Dachraum auf unterträglich hohe Temperaturen auf, so dass ein Aufenthalt zur Qual wird. Die *Schichtex-Unterdach-Platte* lässt sich, dank ihrem geringen Gewicht, ihres günstigen Formates und

Gerüst, weil vom Dachboden aus gearbeitet werden kann. Neben der Energie-Einsparung wird der Dachboden staubfrei und trocken und weist ausgeglichene Temperaturen auf. Gleichzeitig entsteht zusätzlicher benutzbarer Raum.

Die *Schichtex-Spezial-Platte* als Wand- und Deckenisolierplatte beherrscht das *Schichtex-Programm*. Sie wird für alle Arten von Industrie-, Sport- und Mehrzweckhallen, so z. B. für Tennishallen, Kunsteisbahnen und andere mehr, mit Erfolg verwendet. Besondere Beachtung verdient ihre Anwendung bei landwirtschaftlichen Bauten wie Ställen, Einstallhallen usw. Die *Schichtex-SW* mit Steinwolle-Einlage ist aus der *Schichtex-Spezial-Platte* hervorgegangen und unterscheidet sich vor allem durch die Unbrennbarkeit F 30, F 60. Durch ihre porige Oberfläche und die Steinwolle-Einlage wird zusammen mit den guten Isolierwerten eine hohe Schallabsorption erzielt. Die *Schichtex-SW-Platte* kann im Industrie- und Wohnungsbau ver-

Hans Maurer AG, 8125 Zollikerberg

Halle 26, Stand 443

Seit über 20 Jahren arbeitet *clos o mat* daran, das *Hygiene-Bewusstsein* im Intimbereich zu verändern. Heute ist *clos o mat* in über 20 Ländern zu einem eigentlichen Begriff für aussergewöhnliche Hygiene geworden. Diese erfreuliche Entwicklung führte auch dazu, dass es gelungen ist, ein «Volksmodell» zu produzieren. Das Modell «Montana» weist alle Vorzüge der *Intim-Hygiene* mit Warmwasserdusche und separater Wasserspülung auf, die man von den *clos o mat-Modellen* «Atlantic», «Samoa» und «Rio» bereits kennt. Vorzüge, die sich einem Vorurteil zum Trotz nicht nur in Spitälern oder Pflegeheimen bewährt haben, sondern auch in Hotels, Restaurants und im Privathaushalt.

wendet werden. Sie dient als *Isolation und fertige Untersicht* dank den zahlreichen Möglichkeiten in der Sichtseitengestaltung.

Die *Dachelemente Schichtex* und *Zemtex* sind tragende und begehbbare Dachplatten für den modernen Industrie- und Sporthallenbau. Sie sind 30 kg/m² und 50 kg/m² leicht, stabil, tragfähig bis 600 kg/m² max. und weisen einen besonders hohen Isolierwert auf (*k* = 0,3 kcal/m² h °C = 0,3489 W/m² K für das *Schichtex-Element* und 0,6 kcal/m² h °C = 0,6978 W/m² K für das *Zemtex-Element*). Auch hier erübrigen die fertigen Untersichten in verschiedenen Ausführungen eine nachträgliche Behandlung. Die Elemente sind mit Stahlarmierung, Nut und Feder, Oberseite poren-schliessend eingeschlämmt versehen und für Flach- und Shed-dächer bestimmt.

Für den trockenen Innenausbau und zur Sanierung von Altbauten wird die *Schichtex-GKS-Platte* gezeigt. Sie besteht aus einer Gipskartonplatte und Polystyrol.

Zum Ausstellungsprogramm gehört natürlich auch die *Zemtex-Holzwohle-Leichtbauplatte* in ihren verschiedenen Ausführungen, der *Schichtex-Schalungsstein* aus Holzbeton, verwendbar vom Einfamilienhaus bis zum Hochhaus, sowie sämtliche *Lärmbekämpfungsmaterialien*: *Bi-Akustik-Platte*, zur *Lärmbekämpfung* und *Deckenverkleidung*.

Bi-Pyramidenschäum-Schallschluckplatte, *Spezialakustikplatte* für höchste Ansprüche. *Planol-Akustikplatte*, unbrennbare *Schallschluck- und Verkleidungsplatte*. *Schichtex-Kassettendecke*, mit hoher Schallabsorption, blendfrei und in verschiedenen Farben. Der *Rockbi-Mineralfaserspray*, ohne Asbest, dient zum Schutz gegen Kälte, Wärme, Lärm, Tropfwasser und Feuer. Die Anwendungsmöglichkeiten dieses leichten und doch festen Materials sind sehr vielseitig.

Tuflex AG, 8152 Glattbrugg

Halle 23, Stand 641

Die Glattbruggler Firma stellt ideenreiche Problemlösungen in den Vordergrund ihres Ausstellungsangebots, die ein schnelles, komplikationsloses und kostengünstiges Arbeiten ermöglichen. Erhöhte Wirtschaftlichkeit ist im Baugewerbe das Gebot der Stunde für alle, die in dieser rezessionsbetroffenen Branche noch konkurrenzfähig bleiben wollen. Rationalisierung durch neue Produkte und Methoden verhilft dazu, zieht Aufträge an, erhält also, anders als das Schlagwort will, Arbeitsplätze. Und bringt - bessere Technik, bessere Leistung - erst noch mehr Qualität in den Bau. Die Tuflex-Standneuhheiten belegen das anschaulich: ob Dübelschraube, ob Bohrhämmer - sie helfen dem Bauhandwerk allemal, bei geringerem Aufwand mehr zu leisten. So zum Beispiel die *Dübelschraube DS*. Sie erlaubt es endlich, in hartem Beton zu schrauben, als handle es sich um nachgiebiges Holz. Möglich macht das eine zunächst paradox erscheinende Besonderheit der von den *Fischer-Werken in Tumligen* entwickelten Novität: der leicht konisch geformte, mit Drehsicherung versehene Dübel hat den gleichen Durchmesser wie Schraube und Bohrloch. Aus gutem Grund - beim Eindrehen der vormontierten Schraubeinheit wird so nämlich die Nylonmasse der Dübelhülse in die Schraubwindungen gedrückt. Die Folge davon ist eine hohe Anpressung auf der ganzen im Bohrloch steckenden Dübellänge. Die erreichten Haltewerte sprechen für sich: die 6-mm-DS-Ausführung erzielt die gleiche Wirkung wie ein herkömmlicher 8-mm-Dübel. Rationalisierungsmassnahmen begünstigt die Dübelschraube DS auch dadurch, dass sie sich problemlos mit dem Elektroschrauber eindrehen lässt und auch durch das von ihr ermöglichte, arbeitssparende und sicherheitsfördernde Prinzip der Durchsteckmontage. Sicherheit, in Hohl- und Lochsteinen sowie in Baustoffen niederer Druckfestigkeit bietet das *Fischer-Injektions-System*. Einige wesentliche Ergänzungen und Neuentwicklungen machen es jetzt noch praktikabler und den Anwendungsbereich noch umfangreicher. So kann z. B. auch kostengünstig und schnell in unbegrenzten Hohlräumen befestigt werden. Für solche Fälle bringt das Injektions-System «seine eigene Wand» mit. Mög-

lich wird dieses Phänomen durch die Entwicklung eines Injektions-Ankers mit einem Nylonstrumpf als Umhüllung. Der Anker wird mit dieser Art Netz in das Bohrloch eingeschoben und ein Schnellbindemörtel mit einer Presse durch den Netzanker in die Bohrung eingespritzt. Das dehn- und unzerreissbare Netz verformt sich ballonartig und liefert so massive Befestigungspunkte in Hohl- und Lochsteinen sowie in endlosen Hohlräumen. Der Netzanker mit der «eigenen Wand» hält grundsätzlich mehr als der Baustoff, in dem er verankert ist. Die Injektions-Netzanker sind in zwei Gruppen gegliedert: Nylonanker zur Befestigung mit Holzschrauben, Stahlanker für Maschinenschrauben und Gewindestangen.

Rascher, komplikationsloser und ermüdungsfreier - das letzte ein wichtiger Punkt innerhalb der Rationalisierungsmassnahmen - lässt sich auch mit dem elektropneumatischen *Baier-Bohrhammer BBH 332* arbeiten. Er ist aussergewöhnlich leicht (unter 5 kg) und kurz (nur 40 cm), er überzeugt auch durch beachtliche Robustheit und Leistungsfähigkeit (Lastdrehzahl 680 Upm, Lastschlagzahl 2500 pMi). Sein ausschlaggebender Vorzug aber ist die integrierte Staubabsaugung: sie macht den BBH 332 ideal für Überkopfmontagen und ermöglicht das Bohren auch in bewohnten, zuvor nicht umständlich mit Schutzhüllen ausgerüsteten Räumen.

Wirtschaftlichkeit und Schnelligkeit beim Renovieren und Umbauen gewährleistet schliesslich die *Fassadenfräse BFF 221*, ebenfalls von Baier. Diese Weiterentwicklung des Modells BFF 220 weist einen neuen, verstärkten Motor mit stufenlos verstellbarem Schlag auf, so dass erstmals eine genaue Abstimmung auf die Beschaffenheit des zu entfernenden Fassadenmaterials ermöglicht wird. Die Frästiefe lässt sich millimetergenau einstellen, was die Oberflächenbehandlung mit dem neuen Gerät zu Präzisionsarbeit werden lässt. Ausserdem macht sie das unrentable Abkratzen oder Abschlagen der alten Putz- und Fassadenanstriche von Hand überflüssig. Eine Spezialkonstruktion reduziert die Staubbelastung auf ein Minimum.

Kern & Co. AG, 5001 Aarau

Halle 23, Stand 333

Als Neuheiten werden dieses Jahr der Bautheodolit Kern K O-S und das automatische Universalnivellier Kern GK 2-A gezeigt.

Bautheodolit Kern K O-S Dieser robuste und einfach zu bedienende Theodolit eignet sich für

die meisten Vermessungsarbeiten auf der Baustelle. An der übersichtlichen Kreisteilung lassen sich $10^{\circ}/5'$ direkt ablesen. Da der Vertikalkreis im Neigungsbereich von $\pm 15\%$ über eine zusätzliche Prozentteilung verfügt, ist eine Umrechnung

Sarna Kunststoff AG, 6060 Sarnen

Halle 24, Stand 241

Unter dem Motto «Sicher unter Dach mit Sarnafil» zeigt die Sarna Kunststoff AG ihre neuesten Lösungen auf verschiedensten Gebieten der *Hoch- und Tiefbaubdichtung mit Kunststoffbahnen*. Zuerst wird dem Besucher das leuchtende Sarnafil-Dach auffallen, das den ganzen Stand «beschirmt». Die Firma beweist, dass sie sowohl das Material als auch Know-how besitzt zur Errichtung architektonisch eindrucksvoller Zeltkonstruktionen als Überdachung von Sport- und Ausstellungshallen usw. Besonders eindrücklich sind die *Gross-Zeltkonstruktionen*, die für den Nahen Osten bestimmt sind. Die Sarna hat erkannt, dass heute dem *Gewässerschutz* grösste Bedeutung zukommt. Sie zeigt deshalb die Anwendung von mikrobi- und chemikalienbeständigen Kunststoff-Dichtungsbahnen zur Abdichtung von *Depotien*, Öltankanlagen, Grundwasserbauten usw. Überzeugend ist die Technik der Verbindung der Dichtungsbahnen und die eigens entwickelte Prüftechnik. Für die Abdichtung von *Tunnels* werden die neuesten Materialien, die Befestigungs- und Schweisstechniken demonstriert. Die Obwaldner Firma kann bereits eine beachtliche Liste schweizerischer und interna-

tionaler Referenzen vorweisen (z. B. Arlberg, Gotthard, Eich, Giesbach usw.).

Der *Umweltschutz*-Gedanke gewinnt auch in der Dachabdichtung immer grössere Bedeutung. Vor allem das Flachdach bietet die Möglichkeit der Bepflanzung. Sarna zeigt, wie solche Dächer richtig geplant und richtig ausgeführt werden.

Für den Architekten besonders interessant sind die neuen *farbigen* Abdichtungsbahnen. Sarnafil in «Heimatschutzfarben» kann überall dort verwendet werden, wo auf die Kunststoff-Dichtungsbahn keine Beschwerungs-, Nutz- oder Schutzschicht aufgebracht werden kann.

Für alle, die Sarnafil, seine Verarbeitung und die technischen Details noch nicht kennen, wird eine *Schweissschmelze* durchgeführt. Es sind auch Modelle der durchdachten und bewährten Anschlussdetails ausgestellt. Als Neuheit präsentiert die Sarna Lösungen zur Abdichtung von Steildächern mit der Sarna-Unterdachbahn und der Sarnatherm-Isolierplatte.

Auch für den privaten Hausbesitzer bietet die Ausstellung einige Anregungen: Es wird gezeigt, wie mit Sarnafil ein altes, undichtetes *Dach saniert* werden kann.

Siegfried Keller AG 8304 Wallisellen

Halle 3, Stand 431

In der Schweiz gehört die Firma zu den führenden *Farben- und Lackherstellern*. Mit dem im Laufe der Jahre immer umfangreicher werdenden Verkaufsprogramm hat sich die Firma jedoch auch im *Bautenschutz* und auf dem Gebiet der *Kunststoffputze* einen guten Namen geschaffen. Der Besucher erhält am Stand Einblick in das umfassende Verkaufsprogramm. Die Schwerpunkte bilden die folgenden Produktreihen: Bondex (Holzlack, Holzlack, BBZ-Acrylfarbe), Afra-Bodenvergütungssysteme, Aderolplast H Grundmauerisolationen, Afratec-Spritzentschaler, Durolac-Systempalette, Dispersione und kunststoffgebundene Putze, Industrielacke und Pulverlacke (Korrosions- und Gewässerschutz).

Einen besonderen Schwerpunkt bildet sicher auch das von Siegfried Keller und *Fibriver* gemeinsam entwickelte *Fassadenausendämm-System Polyton-Periflex*, das sich in der Schweiz in der Praxis bewährt hat. Anhand eines «Kugelfall-Testes» wird am Stand die mechanische Widerstandsfähigkeit dieses Systems eindrücklich demonstriert. Die Besucher werden bei der Gelegenheit auch darüber informiert, dass die Firma nicht nur im Lack- und Farbensektor, sondern auch im Metallbau und Bauelemente-Bereich sowie im Lärmschutz tätig ist.

Gesucht per **sofort** nach **Westafrika**

Bauleiter

(Bautechniker HTL/AT oder Bauführerschule)

Aufgaben: selbständige Bauführung, Bearbeitung von Ausführungsplänen mit Devisierung sowie kleinere Projektierungen.

Anforderungen: Französisch in Wort und Schrift, Grundkenntnisse in Englisch, Erfahrung in Bauleitung Hochbau, Entschlusskraft und Durchsetzungsvermögen.

Angebot: mindestens Einjahresvertrag, gutes Salär, freie Unterkunft, halbjährlich 4 Wochen Ferien mit bezahltem Flug nach Europa.

Bewerbungen mit den üblichen Unterlagen werden erbeten unter Chiffre SIA 751 an IVA AG, Postfach, 8035 Zürich.

Für die Mitarbeit an der Projektierung öffentlicher und privater Bauvorhaben suchen wir je einen

dipl. Architekten ETH

dipl. Architekten HTL

Bauzeichner

Eintritt nach Uebereinkunft.

Bewerbungen mit den üblichen Unterlagen erbeten an:

Architekturbüro Peter F. Oswald, dipl. Arch. ETH/SIA
Zugerstrasse 14, 5620 Bremgarten

Gemeinde Küsnacht ZH

Als Nachfolger(in) des in den Ruhestand tretenden bisherigen Mitarbeiters suchen wir auf den 1. Juli 1979, eventuell später, einen (eine)

Bausekretär(in)

In Ihren Aufgabenbereich gehören die Leitung des Sekretariates der gemeinderätlichen Baukommission und des Bauamtes mit zwei Sekretariatsangestellten. Der Baukommission ist der Vollzug des kantonalen Planungs- und Baurechtes und der Gemeindebauordnung sowie das gesamte Tiefbauwesen der Gemeinde übertragen. Der Bausekretär führt unter anderem das Protokoll dieser Kommission und des Baukollegiums; er nimmt an deren Sitzungen mit beratender Stimme teil. Je nach Neigung und Interesse ist vorgesehen, ihm auch die Aufgaben des Planungssekretärs zu übertragen.

Dieser anspruchsvolle Posten erfordert eine gründliche kaufmännische, notarielle oder gleichwertige Ausbildung, gute Kenntnisse im kantonalen Planungs- und Baurecht, im Sachen- und einschlägigen öffentlichen Recht sowie einige Jahre Verwaltungspraxis, rasche Auffassungsgabe und die Fähigkeit, sich mündlich und schriftlich gewandt auszudrücken.

Wir bieten Ihnen den Anforderungen entsprechende Anstellungsbedingungen und gute Sozialleistungen im Rahmen unserer Dienst- und Besoldungsverordnung. Bewerbungen mit den üblichen Untersagen sind bis 31. März 1979 an den Gemeinderat Küsnacht, 8700 Küsnacht, zu richten. Allfällige Auskünfte erteilt Otto Welti, Gemeindeschreiber, Telefon 01 / 910 41 41.

Der Gemeinderat

Gesucht in Ingenieurbüro mittlerer Grösse im Tessin

jüngerer dipl. Bauingenieur

mit Vertiefungsrichtung Konstruktion, zur Bearbeitung von Industrie- und Brückenbauten.

Italienisch erwünscht, jedoch nicht Bedingung. Pensionskasse.

Offerten unter Chiffre SIA 752 an IVA AG, Postfach, 8035 Zürich.

Wir suchen

dipl. Architekten ETH

mit Praxis im Entwurf, in der Ausführungs- und Detailplanung.

Hochbautechniker HTL

mit gründlichen Fachkenntnissen, an selbständiges Arbeiten gewöhnt und über praktische Erfahrungen verfügend.

Gerne erwarten wir Ihre Bewerbung mit den üblichen Unterlagen.

Th. Domenig und Th. Domenig

dipl. Architekten ETH/SIA
Lacuna-Park, Belmontstrasse 1, 7000 Chur

Werffeli + Winkler



Für unsere Abteilungen Wasser + Abwasser sowie Tiefbau + Planung suchen wir je einen

Ingenieur-Techniker HTL

Aufgaben

— Einsatz in der Projektierung und Bauleitung von Wasser- bzw. Abwasseranlagen sowie für Bauvorhaben im allgemeinen Tiefbau.

Anforderungen

— erfahrener und selbständiger Sachbearbeiter
— Einsatzfreude und Sinn für Zusammenarbeit

Wir bieten eine anspruchsvolle und verantwortliche Tätigkeit in unserem nach modernen Grundsätzen geführten Unternehmen.

Wir freuen uns auf Ihre Bewerbung und bitten Sie um telefonische oder schriftliche Kontaktaufnahme.

WERFFELI + WINKLER, dipl. Ingenieure ETH/SIA/ASIC
Rikonstrasse 4, 8307 Effretikon, Telefon 052 / 32 38 21

Ingenieurbüro in der Agglomeration von Luzern sucht per sofort oder nach Vereinbarung einen

dipl. Bauingenieur ETH

mit Vertiefungsrichtung Konstruktion zur Bearbeitung diverser Stahlbetonarbeiten.

Wir bitten um Bewerbung unter Chiffre 25-160181 an Publicitas, 6002 Luzern.

TORNOS S. A. MOUTIER

Fabrique de machines

cherche

un ingénieur ETS en électronique

ayant quelques années de pratique, notamment en commande numérique ou technique digitale.

Fonction: collaborateur au département de recherche appliquée et, selon les nécessités, déplacements en Suisse et à l'étranger pour initiation de la clientèle.

Langues: français et allemand et si possible quelques notions d'anglais.

Les offres sont à adresser à

TORNOS S. A., 2740 Moutier

Architekt HTL

Wir sind ein bedeutender privater Dienstleistungsbetrieb und verfügen über eine eigene kleine Architekturabteilung. Zur Bewältigung des zunehmenden Arbeitsvolumens suchen wir einen fähigen Architekten, der sich vorerst mit unseren Aufgaben vertraut machen will und später selbständig die Durchführung von Neu- und Umbauten sowie die Ueberwachung von auswärtigen Baustellen übernehmen kann.

Unser neuer Kollege muss Deutsch und Französisch sprechen und über den Führerausweis Kategorie A verfügen. Im Idealfall ist er ungefähr 30jährig.

Vollständige Bewerbungen, die selbstverständlich vertraulich behandelt werden, sind zu richten unter Chiffre SIA 758 an IVA AG, Postfach, 8035 Zürich.



Amt für Gewässerschutz
und Wasserbau
des Kantons Zürich

sucht für die Abteilung **Gewässerkorrekturen**

dipl. Ingenieur ETH

(Bau-/Kulturingenieur)

oder gleichwertige Ausbildung für die Planungs- und Konstruktionsarbeiten Fachrichtung Gewässerkorrekturen.

Voraussetzungen: einige Jahre Praxis in Flussbau und Statik, Sicherheit und Gewandtheit im schriftlichen und mündlichen Verkehr.

Bewerbungen mit Lebenslauf, Foto, Referenzen sowie Angabe des Gehaltsanspruchs sind zu richten an den Personaldienst

**Amt für Gewässerschutz und Wasserbau
des Kantons Zürich**
Walchetor, 8090 Zürich

St. Moritz

Gesucht in kleineres Architekturbüro

Bauzeichner/Bauführer

für Wohnungs- und Hotelbau.

Wir verlangen: — mehrjährige Praxis als Bauführer
— Erfahrung in Devisierung, Ausmass
und Abrechnung sowie in der Planbearbeitung
— Initiative und Durchsetzungsvermögen

Gleichzeitig suchen wir einen

Hochbauzeichner(in)

zur selbständigen Planbearbeitung interessanter Bauvorhaben. Voraussetzung sind mehrjährige Praxis und gutes Darstellungsvermögen.

Wir bieten eine den Leistungen entsprechende Entlohnung, grosszügige Arbeitsplätze mitten in St. Moritz und vier Wochen Ferien. Eintritt 1. Mai oder nach Vereinbarung. Wenn Sie Freude haben, in einem jungen Team engagiert mitzuarbeiten, richten Sie Ihre Bewerbung an

Kurt Döbeli, Architekt, 7500 St. Moritz, Telefon 082 / 3 65 96

Gesucht per sofort oder nach Uebereinkunft

Bauingenieur HTL

oder ähnliche Ausbildung. Der Leistung entsprechende Entlohnung, selbständiges Arbeiten, Sozialleistungen usw. nach Vereinbarung.

Offerten und Anfragen schriftlich unter Chiffre SIA 754 an IVA AG, Postfach, 8035 Zürich.

Wir suchen einen zuverlässigen, an selbständiges Arbeiten gewöhnten

Hochbauzeichner oder Architekt HTL

für Projekt-, Werk-, Detailplanbearbeitung und Devisierung.

Hans Müller — Jörg Müller, Architekten SIA
Universitätstrasse 82, 8006 Zürich, Telefon 01 / 60 25 11

Mittelgrosses Architekturbüro in Zürich sucht einen

Entwurfs-Architekten

für anspruchsvolle Arbeiten in verschiedenen Bereichen.

Senden Sie bitte Ihre Bewerbung mit Unterlagen über Ihre bisherige Tätigkeit an

E. Rütli
Architekt FSAI/SIA + Mitarbeiter
(Birchstrasse 115), Postfach, 8050 Zürich
oder telefonieren Sie uns: 01 / 48 38 32.

Gesucht

Hochbauzeichner

für die selbständige Ausarbeitung von Projekt- und Ausführungsplänen interessanter Bauten, sowie

Hochbauzeichner-Lehrling

auf Frühjahr 1979.

Architekturbüro H. Weideli + E. Kuster
Rämistrasse 5, 8001 Zürich, Telefon 01 / 34 08 07

Ingenieurbüro auf dem Mutschellen sucht einen jüngeren, initiativen

Eisenbeton-/Tiefbauzeichner

für interessante Aufgaben im Hoch- und Tiefbau. Die Tätigkeit umfasst neben Zeichnungsarbeiten auch Bauleitungen und Abrechnungen.

Interessenten, welche Freude an einer selbständigen Arbeit haben, richten ihre Offerte unter Chiffre SIA 753 an IVA AG, Postfach, 8035 Zürich.

Wir suchen einen selbständigen, initiativen

Architekt-Techniker HTL

mit Erfahrung in Konstruktion und Devisierung sowie Bauleitung.

Das Aufgabengebiet umfasst die Bearbeitung interessanter Projekte sowie das Prüfen von Baumaterialien und -konstruktionen auf ihre Wirtschaftlichkeit und Anwendbarkeit.

Wenn Sie mehrjährige Berufspraxis und Sinn für Teamarbeit haben, erwarten wir gerne Ihre handschriftliche Bewerbung mit Foto, Lebenslauf, Zeugnissen und Gehaltsanspruch.

 **HAUS + HERD**
3360 Herzogenbuchsee Tel. 063 60 11 51

In unser mittelgrosses Ingenieurbüro suchen wir einen

Tiefbauzeichner/Eisenbetonzeichner

zur Bearbeitung vielseitiger Aufgaben aus dem Bereich des konstruktiven Ingenieurbaus (Hochbau, Industriebau, Brückenbau, Grundbau-technik).

Ingenieurbüro ASCHWANDEN & SPECK
dipl. Ingenieure ETH/SIA AG
Sophienstrasse 16, 8030 Zürich, Telefon 01 / 47 34 51

Wir suchen in mittleres Ingenieurbüro einen

Eisenbetonzeichner(in)

für interessante Aufträge in Industrie-, Elementbau und Ortbeton im In- und Ausland.

Eintritt nach Vereinbarung.

HUONDER ENGINEERING AG
Friedensgasse 3, 8039 Zürich, Telefon 01 / 201 13 44

Bekanntes, mittelgrosses SIA-Architekturbüro in Zürich sucht einen einsatzfreudigen, selbständigen

dipl. Architekten ETH oder Architekten HTL

mit Erfahrung in Wettbewerb, Planung und Ausführung, als engsten Mitarbeiter der Büroinhaber. Zwecks Anbahnung eines ersten Gesprächs ersuchen wir Sie um Ihre Bewerbung mit den üblichen Beilagen und Angaben, wobei wir volle Diskretion zusichern, unter Chiffre SIA 755 an IVA AG, Postfach, 8035 Zürich.

Wir suchen zur Verstärkung unseres Mitarbeiterstabs einen dipl. Bauingenieur ETH oder Bauingenieur-Techniker HTL als

Bauleiter

zu möglichst baldigem Eintritt. Bevorzugt werden Bewerber mit einigen Jahren Praxis sowohl im allgemeinen Tiefbau als auch im Brückenbau. Wir erwarten Ihre schriftliche Bewerbung mit den üblichen Unterlagen oder Ihren Anruf (Herrn Koller verlangen).

INGENIEURBÜRO F. PREISIG

Grünhaldenstrasse 6, 8050 Zürich, Telefon 01 / 50 33 44

Wir suchen einen

Bauingenieur (ETH oder HTL)

mit ausgewiesener Praxis im Tunnelbau und allgemeinen Tiefbau als verantwortlichen örtlichen Bauleiter auf einer anspruchsvollen, vielseitigen Baustelle in der Ostschweiz.

Eintritt: Frühjahr 1979.

Bewerbungen mit Ausweisen über die bisherige Tätigkeit werden erbeten unter Chiffre SIA 757 an IVA AG, Postfach, 8035 Zürich.

Wir suchen zur Verstärkung unseres Teams, zur Bearbeitung interessanter öffentlicher und privater Bauprojekte

Bauzeichner(in)

Wir wünschen uns in unser Büro in Aarau initiative junge Leute, die sich in ihrem Beruf weiterentwickeln und sich in verantwortungsvolle Aufgaben vertiefen wollen.

Dürfen wir Ihre Bewerbung mit einer kurzen Beschreibung Ihrer bisherigen Tätigkeit und den üblichen Unterlagen unter Chiffre 02-122107, Publicitas, 5001 Aarau, erwarten?

Wir suchen für unser Ingenieurbüro per sofort oder nach Uebereinkunft einen

Bauingenieur-Techniker HTL

zur Bearbeitung interessanter Aufgaben im Hochbau.

Bewerbungen sind zu richten an

Ingenieurbüro Crottaz + Erni, AG für Bauplanung
Seestrasse 94, 6052 Hergiswil

Wir sind eine Generalunternehmung mit Architekturbüro von mittlerer Grösse, bemüht, ausgefeilte Bautechnik mit guter Architektur zu verbinden.

Wir suchen zur Ergänzung unseres Teams einen jungen

Bauzeichner(in)

Der (die) Mitarbeiter(in) sollte vielseitig eingesetzt werden können für das Erstellen von

- Baueingaben
 - Dokumentationen und Terminplänen
 - Verkaufs- und Offertunterlagen
- nebst Mithilfe bei Ausführungsplanung.

Unsere Sozialleistungen und Arbeitsbedingungen sind modern und grosszügig.

Handschriftliche Bewerbungen bitte an:

PEIKERT CONTRACT AG

Industriestrasse 22, 6300 Zug, z. H. von Frau Thiel

Zur Ergänzung unseres jungen Teams suchen wir einen

Hochbauzeichner/Bauführer

mit Erfahrung im Zeichnen, Devisieren und in Bauleitung für die Bearbeitung interessanter Bauaufgaben.

Eintritt: sofort oder nach Vereinbarung.

Architektengemeinschaft Urs Keiser & Rolf Müller
Baarerstrasse 71, 6300 Zug, Telefon 042 / 21 21 62

Mittleres Ingenieurbüro im Raum Zürcher Oberland sucht einen initiativen

Tiefbauzeichner

für die Projektierung von Strassen-, Kanalisations- und Wasserversorgungsbauten, Einführung in Bauleitungsaufgaben.

Interessenten wollen sich melden unter Chiffre SIA 744 an IVA AG, Postfach, 8035 Zürich.

Mehr wissen – besser disponieren

Anzeigen mit hohem Informationswert
enthält diese Nummer des
«Schweizer Ingenieur und Architekt».

Stellengesuche

Beratender Stahlbauingenieur, dipl. grad. HTL, zur Zeit im Industriebau-Engineering in Algerien tätig, sucht Anschlussaufgabe auf Frühjahr 1979 als

Industriebau-PROJEKTLEITER

für Grossprojekte im französischsprachigen Ausland.

Offerten über FRISA, Croisettes 10, 1066 Epalinges, Herrn Gerber.

Vielseitig interessierter, initiativer

dipl. Bauingenieur ETH

39, erfolgreiche Tätigkeit in Unternehmung und Ingenieurbüro, verzierter Statiker mit spez. Erfahrung im konstruktiven Ingenieurbau, sucht auf Frühjahr 1979 eine neue, verantwortungsvolle Stelle.

Offerten bitte unter Chiffre SIA 759 an IVA AG, Postfach, 8035 Zürich.

Initiativer, zuverlässiger

Bauingenieur-Techniker HTL

32, verheiratet, in ungekündigter Stellung, mit langjähriger Erfahrung im Strassenbau sowie im allgemeinen Tiefbau (Planung, Projektierung, Bauleitung, Projektleitung, Kontakt mit Behörden), sucht verantwortungsvollen Wirkungskreis in Ingenieurbüro im Raum Zürich. Sprachen: Deutsch, Englisch.

Offerten werden erbeten unter Chiffre SIA 760 an IVA AG, Postfach, 8035 Zürich.

Dipl. Architekt ETH

viele Wettbewerbserfolge: erste Preise und Weiterbearbeitungen, u. a. Alters- und Pflegeheime, Krankenhäuser, Kirchen- und Gemeindezentren, Schulhäuser, Wohnüberbauungen, sucht Stelle als freier Mitarbeiter.

Offerten unter Chiffre SIA 763 an IVA AG, Postfach, 8035 Zürich.

Dipl. Architekt

42, mehrjährige Erfahrung in Entwurf bis Ausführungsplanung sowie künstlerischer Darstellung, sucht anspruchsvollen Wirkungskreis (Raum Winterthur, Zürich und Umgebung).

Offerten erbeten unter Chiffre 41-302473 an Publicitas, 8401 Winterthur.

Architekt-Techniker HTL

mit vielseitigen Erfahrungen in Projektleitungen sucht neuen Wirkungskreis. 43 Jahre, räumlich unabhängig.

Offerten unter Chiffre SIA 762 an IVA AG, Postfach, 8035 Zürich.

Wir suchen für einen jungen

Architekt-Techniker HTL

der zur Zeit in Finnland arbeitet und über 5 Jahre Praxis verfügt, eine Stelle in der Deutschschweiz.

Offerten unter Chiffre PW 300565 an Publicitas, 1002 Lausanne.

Technischer Zeichner mit Erfahrung im Strassenbauwesen sucht Stelle als

Vermessungsgehilfe

Eintritt nach Uebereinkunft.

Offerten unter Chiffre 44-350138 an Publicitas, 8021 Zürich.

bauingenieur-techniker HTL

zur Zeit auf einer grossbaustelle in Nigeria tätig, sucht auf Anfang April interessante Stelle in der Projektierung (statik, brückenbau, stahlbau, stahlbetonbau) oder Bauleitung. Späterer Auslandseinsatz möglich. Fremdsprachen: e, f.

Offerten unter Chiffre SIA 761 an IVA AG, Postfach, 8035 Zürich.

Tiefbauingenieur HTL

30, bestens ausgewiesen, sucht per sofort oder nach Uebereinkunft Stelle im In- oder Ausland. Sprachen: Deutsch, Englisch.

Offerten unter Chiffre 25-300267 an Publicitas, 6002 Luzern.

Bauschüler, 2. Semester (Hochbauzeichner/Maurer), sucht lehrreiche, interessante Stelle als

Hilfsbauführer, evtl. Polier

in Architekturbüro oder Unternehmung im Raum Aargau vom 1. April bis etwa 30. September 1979.

Telefon 064 / 24 73 14 (ab 18.30 Uhr).

Diverses

Als Lagerhalter und Vertreter für die Schweiz und Italien der Firma

HUGHES TOOL COMPANY HOUSTON / LONDON

suchen wir Zusammenarbeit

mit einer auf dem Gebiet der Bohrmaschinen eingeführten Schweizer Firma, zwecks Uebergabe des Verkaufs der bekannten Rollermeissel Hughes, dreikeglig und mit auswechselbaren Messern.

Zuschriften an

DRILLING EQUIPMENT CO. S. r. l. Milano
Piazza Leonardo da Vinci 12, Milano 20133
Telefon 0039 / 235 333, 235 208

sto® dämmt optimal

5 Systeme stehen zur Wahl

SWISSBAU '79
20.2. - 25.2.
Halle 3 / Stand 3.101

1. sto vollwärmeschutz K
Für Wärmedämmung von Fassaden im Klebverfahren bis 22 m Höhe, mit Polystyrol-Hartschaumplatten, Gewebeamierung und Schlussbeschichtung mit STO-LIT-Kunstharzputz.

4. sto vollwärmeschutz M2
Wie System K 2, bis zu 2 Vollgeschossen, jedoch mechanisch befestigt. Einfacherer Systemaufbau.

2. sto vollwärmeschutz K 2
Für Wärmedämmung an Fassaden im Klebverfahren bis zu 2 Vollgeschossen bestehen baubehördlich einfachere Vorschriften. Die damit mögliche einfachere Verarbeitung führte zur Entwicklung des Systems K 2, speziell für Einfamilienhäuser und niedrige Gewerbe- und Industriebauten, Schulen, Kindergärten usw.

5. sto vollwärmeschutz D
Für Wärmedämmung an Fassaden im Klebverfahren mit zusätzlicher Befestigung durch Dübel. Besonders empfohlen bei unsicheren Untergründen.

3. sto vollwärmeschutz M
Mit mechanischer Befestigung bis 22 m Höhe (DBGM Poresta System Rheinhold + Mahla). Wenn die Fassade sehr uneben, das Mauerwerk alt, stark verschmutzt, mehrfach gestrichen, der **Unterputz nicht mehr tragfähig** ist und der alte Putz bleiben soll, dann ist die mechanische Befestigung die bequeme und sichere Problemlösung.

Zweifach international prämiert

1975 einen 1. Preis beim Wettbewerb der Bundesrepublik Deutschland und 1978 den ersten Platz beim Internationalen Wettbewerb für wirtschaftliche Wärmedämmung bestehender Gebäude, ausgerichtet vom Internationalen Verband für Wohnungswesen, Luxembourg, unter dem Patronat der Europäischen Gemeinschaft.

sto-gedämmte Aussenwand Pluspunkte

- Gute Wärmedämmung
- Hohe Heizkostensparnis
- Behagliches und gesundes Wohnen
- Günstiger Temperaturverlauf
- Keine temperaturbedingten Bauschäden
- Keine Wärmebrücken, weil hausumschliessend
- Wärmespeicherfähigkeit der Wand voll genutzt

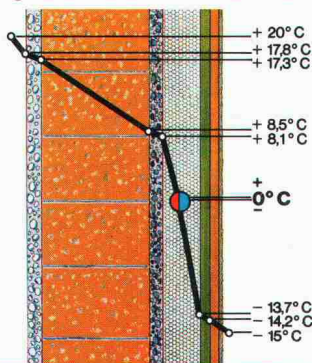

STO liefert Wärmedämmberechnungen für Planer und Ausführende.
14 Jahre Vollwärmeschutzerfahrung in Deutschland, der Schweiz und Österreich. 4 Millionen Quadratmeter verarbeitet.

ungedämmte Aussenwand Minuspunkte

- Mangelnde Wärmedämmung
- Ungesundes Wohnen
- Schlechte Heizwirkung bei hohen Heizkosten
- Temperaturbedingte Bauschäden
- Verschmutzung
- Schimmelpilzbefall

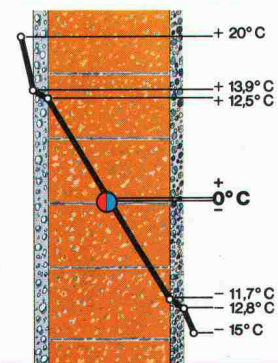

Schicken Sie bitte kostenlos Informationen zu den STO-VOLLWÄRMESCHUTZ-SYSTEMEN.

Anschrift/Stempel:

Stotmeister AG
8172 Niederglatt/ZH
Tel. 01-8503028
TELEX 53421 sto



Wir drei arbeiten am liebsten mit Sax-Hydrosil Silicon-Mineralfarben –

weil sie einfach besser sind!



**Übrigens: Das sagen auch viele Architekten,
Bauherren und Denkmalpfleger:**

Das sind die einzigartigen Eigenschaften der Sax-Silicon-Mineralfarben: wasserdampf- und kohlendurchlässig (93%), trockenporös, nicht filmbildend, wasser- und schmutzabweisend, lichtecht, wetterbeständig, äusserst dauerhaft, einfachste Anwendung.



**Deshalb für jede Fassade:
Sax-Hydrosil-
Silicon-Mineralfarben!**

NEU: Sax-Hydrosil-Silicon- Lasur.

Diese ist optisch vergleichbar mit alten Kalk- und Mineralfarbenstrichen. Also, das geeignetste Farbsystem, um alte, denkmalwürdige Objekte zu restaurieren und zu renovieren. Oder für Wand- und Freskomalereien in Kirchen.



Weitere Qualitätsprodukte:

- Wacker-Sandsteinverfestiger
- Sax-Siliconat-Imprägnierungen: Wacker 190S und Faresil 290.

Ich/Wir wünschen:

- Sax-Hydrosil-Silicon-Mineralfarben-Dokumentation.
- Den Besuch Ihres Fachberaters.

Adresse: _____

sax

SAX-FARBEN AG
8902 Urdorf
Tel. 01/734 43 20