

Objektyp: **Advertising**

Zeitschrift: **Schweizer Ingenieur und Architekt**

Band (Jahr): **97 (1979)**

Heft 47

PDF erstellt am: **25.09.2024**

### **Nutzungsbedingungen**

Die ETH-Bibliothek ist Anbieterin der digitalisierten Zeitschriften. Sie besitzt keine Urheberrechte an den Inhalten der Zeitschriften. Die Rechte liegen in der Regel bei den Herausgebern.

Die auf der Plattform e-periodica veröffentlichten Dokumente stehen für nicht-kommerzielle Zwecke in Lehre und Forschung sowie für die private Nutzung frei zur Verfügung. Einzelne Dateien oder Ausdrucke aus diesem Angebot können zusammen mit diesen Nutzungsbedingungen und den korrekten Herkunftsbezeichnungen weitergegeben werden.

Das Veröffentlichen von Bildern in Print- und Online-Publikationen ist nur mit vorheriger Genehmigung der Rechteinhaber erlaubt. Die systematische Speicherung von Teilen des elektronischen Angebots auf anderen Servern bedarf ebenfalls des schriftlichen Einverständnisses der Rechteinhaber.

### **Haftungsausschluss**

Alle Angaben erfolgen ohne Gewähr für Vollständigkeit oder Richtigkeit. Es wird keine Haftung übernommen für Schäden durch die Verwendung von Informationen aus diesem Online-Angebot oder durch das Fehlen von Informationen. Dies gilt auch für Inhalte Dritter, die über dieses Angebot zugänglich sind.

Ein Dienst der *ETH-Bibliothek*  
ETH Zürich, Rämistrasse 101, 8092 Zürich, Schweiz, [www.library.ethz.ch](http://www.library.ethz.ch)

<http://www.e-periodica.ch>

# Schweizer Ingenieur und Architekt

Verlags-AG der  
Akademischen-technischen  
Vereine

Schweizerische Bauzeitung

Erscheint wöchentlich

97. Jahrgang 22. November 1979 Heft 47/79

## Offizielles Organ

des Schweizerischen  
Ingenieur- und  
Architektenvereins (SIA),  
der Gesellschaft Ehemaliger  
Studierender  
der ETH Zürich (GEP)  
und der Schweizerischen  
Vereinigung  
Beratender Ingenieure (ASIC)

## Redaktion

«Schweizer Ingenieur und  
Architekt»  
Staffelstrasse 12  
Postfach, CH-8021 Zürich  
Tel. (01) 201 55 36

**Redaktoren:**  
Kurt Meyer,  
Chefredaktor

Bruno Odermatt,  
dipl. Arch. ETH/SIA

### Druck:

Offset + Buchdruck AG  
Staffelstrasse 12  
8021 Zürich

Nachdruck von Bild und Text,  
auch auszugsweise, nur mit  
Zustimmung der Redaktion und  
nur mit genauer Quellenangabe  
gestattet.

## Abonnemente

Neue Preise

### Schweiz:

1 Jahr Fr. 127.-  
½ Jahr Fr. 67.-  
Einzelnummer Fr. 5.-

### Ausland:

1 Jahr Fr. 135.-  
½ Jahr Fr. 71.-  
Einzelnummer Fr. 6.-

Ermässigte Abonnementspreise  
für Mitglieder des SIA, der  
GEP, des BSA und der ASIC,  
für Studenten und für Mitglieder  
des STV

Postscheckkonto:  
«Schweizer Ingenieur  
und Architekt»  
80-6110, Zürich

Mitteilungen betreffend  
Adressänderungen,  
Abonnemente  
und Bezug von Einzelnummern  
sind zu richten an:  
«Schweizer Ingenieur  
und Architekt»  
Edenstrasse 20,  
Postfach, 8021 Zürich  
Tel. (01) 207 71 71

## Anzeigenverwaltung

Iva

IVA AG für internationale  
Werbung, Hauptsitz:  
Beckenhofstrasse 16,  
8035 Zürich  
Tel. (01) 26 97 40

Filiale:  
19, av. de Beaulieu  
1004 Lausanne  
Tél. (021) 37 72 72

# Ingénieurs et architectes suisses

Bulletin technique  
de la Suisse romande

Adresse: 27, av. de Cour  
1607 Lausanne

No 23/79

**Concours** B 97  
**Actualité** B 98, 310  
La position du bois sur le  
marché de la construction 300  
**EPFL** B 98, 310  
**Expositions** B 98  
**Editorial**  
Retour à la raison?  
par Jean-Pierre Weibel 299

**Protection de l'environnement**  
Pollution atmosphérique  
dans une ville en voie de  
développement 302  
**Informations SIA** 308  
**Congrès** 310, B 100  
**Industrie et technique** B 99  
**Produits nouveaux** B 100  
**Documentation générale** B 100

## Inhalt

### Beton/Untertagbau

Die Geschichte des Spritzbetons. Von *P. Teichert*, Avegno 949

### Geotechnik

Böschungsstabilisierungen  
mit ingenieurbioologischen  
Methoden. Von *Hildegard  
Zeh*, Ostermundigen 961

### Holzkonstruktionen

Die Überdachung der  
Kunsteisbahn in Luzern 966

### Normung/Fördertechnik

Aufzüge-Normen des SIA.  
Von *E. Bitterli*, Zürich,  
*A. Borel*, Luzern, *H. Kläy*,  
Zürich, und *K. Stutz*, Ebikon 969

### Baurationalisierung

20 Jahre Schweizerische Zen-  
tralstelle für Baurationalisie-  
rung. Von *Bruno Odermatt*,  
Zürich 972

### Umschau

Bauschäden. Absatzzunah-  
me im Stahlbau. Roma inter-  
rotta - Roma sbagliata.  
Rheinbrücke Düsseldorf-  
Flehe 973

### Persönliches

Rücktritt von Baukreisdirek-  
tor *U. Hanhart*. Rücktritt  
von Forstinspektor *Curdin  
Ragaz* 975

### Buchbesprechungen

**Aus SIA-Sektionen** 975  
**Energiesparen** 976  
Gewinner des Oertli-Wettbe-  
werbs 976

### Wettbewerb

Überbauung «Buobenmatt»  
in Luzern 976

Laufende Wettbewerbe,  
Wettbewerbsausstellungen,  
Aus Technik und  
Wirtschaft B 169

Aus Technik und Wirt-  
schaft, Tagungen, Weiter-  
bildung, Vorträge, Stellen-  
vermittlung GEP/SIA B 171

### Vorschau auf das nächste Heft

Fernmeldestation Leuk 2

## zum Titelbild

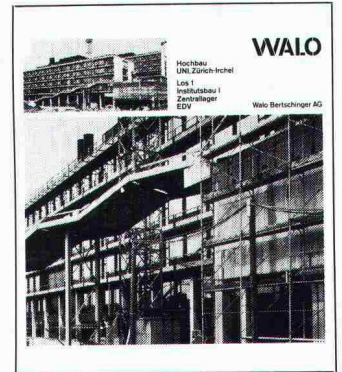

Neubau Uni Zürich-Irchel,  
1. Etappe

Die Rohbauarbeiten wurden in  
4 Baulose aufgeteilt. Das Bau-  
los 1 umfasst die Anlagen

- Institutsbau 1
- Zentrallager
- EDV-Räume

Es wurden rund 17 000 m<sup>3</sup> Be-  
ton, 1600 t Armierungsstahl,  
17 000 m<sup>2</sup> Mauerwerk und 700 t  
vorfabrizierte Betonelemente  
verbaut.

Die Bauzeit betrug für das Gros  
der Arbeiten 30 Monate.

*Walo Bertschinger AG*  
Postfach 8023 Zürich



# Der VW LT: geräumig und sparsam!



Der LT von VW hat alle Vorteile, die man sich für ein praktisches Nutzfahrzeug seiner Klasse denken kann:

den wünschenswerten Komfort eines bequemen Transporters und den einladenden Raum eines Lastwagens. Leicht zu fahren, günstig im Unterhalt. Braucht wenig Platz, hat aber viel Platz. Nutzlast bis 1,9 t mit einem Laderaum von mehr als 11 m<sup>3</sup>.

Die LTs sind als Kasten-, Kombi- und Pritschenwagen erhältlich. Als Chassis/Kabine bilden sie die Grundlage für mehr als 100 Sonderaufbauten.

1 Jahr Garantie (oder 50'000 km). 1 Jahr Garantie (oder 100'000) auf Motor, Getriebe und angetriebene Achsen.

Den LT gibt es schon für Fr. 19'670.- + Transport

155 Informations-Coupon. Bitte schicken Sie mir den VW LT-Prospekt.

Name/Adresse:

PLZ/Ort:

Ausschneiden und einsenden an: AMAG, Automobil & Motoren AG,  
5116 Schinznach-Bad.

AMAG-Leasing für Firmen und Gewerbe: Auskunft Tel. 056/43 01 01



**Benzin sparen, VW fahren**

# Neu: arwa-trend der programmierbare Sparmischer



## Information Nr. 1: Die Vorteile für den Benutzer

Der Hebelmischer arwa-trend ist auf Fortschritt, Sparsamkeit und Umweltfreundlichkeit buchstäblich programmiert! Ein neues, erstaunlich einfaches Konstruktionsprinzip bringt eine Kombination von überzeugenden Vorteilen.

**Die individuelle Programmierbarkeit: Sicher und sparsam.** Der arwa-trend lässt sich individuell programmieren, ohne dass die Wasserzufuhr unterbrochen werden muss. Sowohl Höchstmenge als auch Höchsttemperatur können nach örtlichen und persönlichen Erfordernissen beliebig limitiert werden. Hieraus resultieren Sicherheit vor Verbrühung sowie Wasser- und Energieersparnis.

**Die Einhandbedienung: Schnell und sparsam.** Die Einhandbedienung des arwa-trend ist optimal angeordnet. Komfortable Regulierwege erlauben eine besonders schnelle und doch feine Wahl der gewünschten Wassermischung.

**Das Innenleben: Problemlos und sparsam.** Der arwa-trend braucht wenig Unterhalt, denn er ist kalkunempfindlich. Nur ein einziges Teil kommt mit dem Wasser in Berührung, und er verfügt über ein hochentwickeltes Bauelement- und Servicepatronen-System.

**Der Preis: Ebenso fortschrittlich.** Die neue Technik und der Elementbau bringen Mehrwert zum fortschrittlichen Preis. Wahrlich eine Leistung für den Kunden!

Vollständiges Sortiment, geräuscharm.

PS. Information Nr. 2 orientiert  
über die Vorteile für den Fachmann

# arwa

Armaturenfabrik Wallisellen AG

Richtstrasse 2, CH-8304 Wallisellen, Telefon 01 830 31 77, Telex 56376

# Was Sie hier sehen, sind die 6 wichtigsten Gründe, warum heute

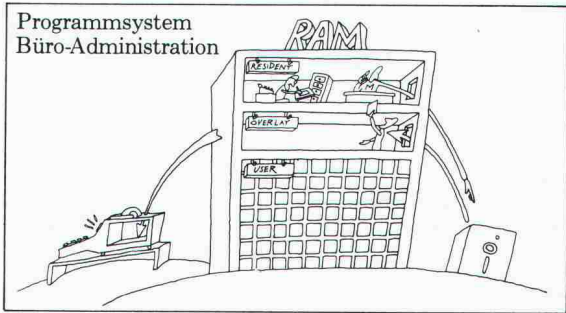
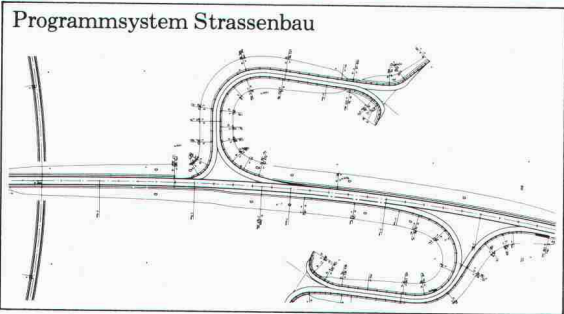
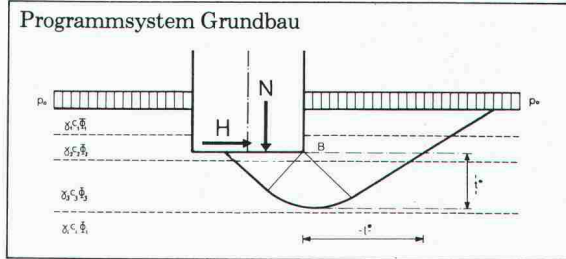
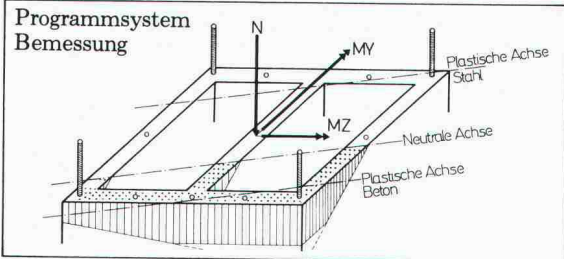
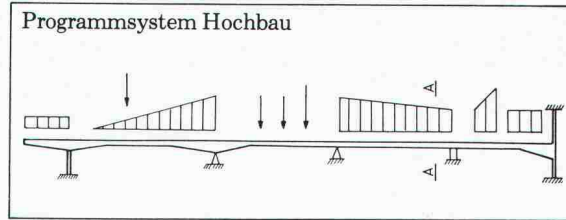
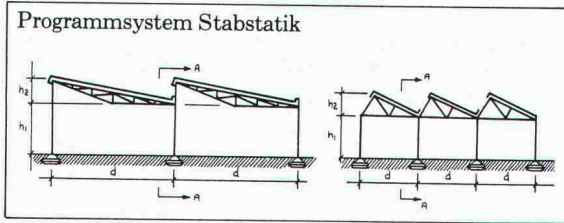

**bereits 50 Bauingenieurbüros mit dem Mini-computersystem P 6060 von Olivetti arbeiten. Die Software ist entscheidend.**

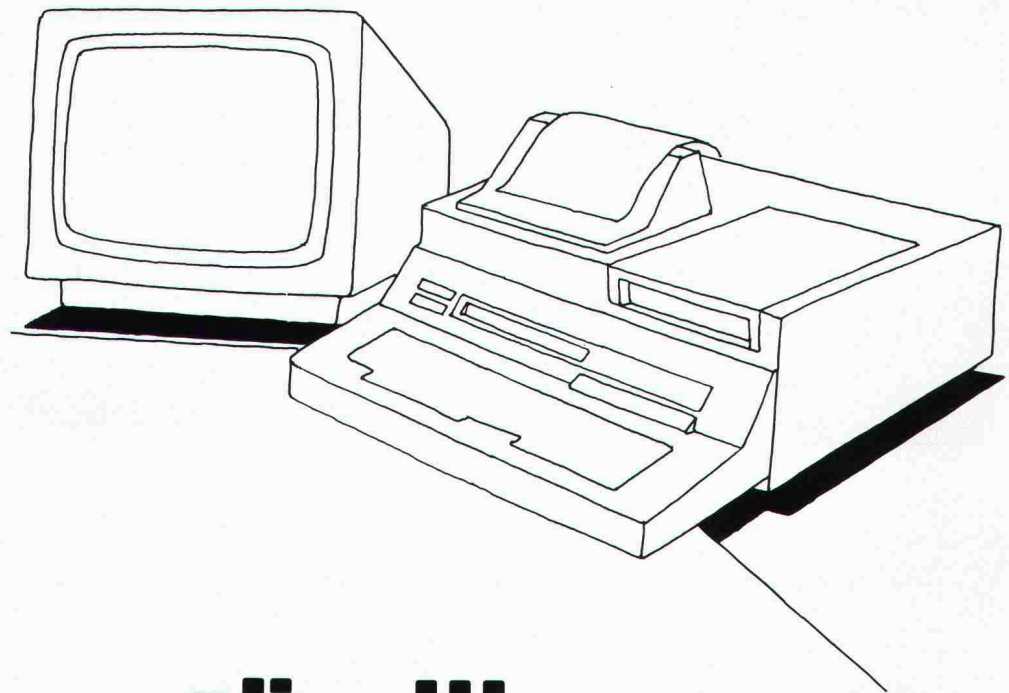

**Coupon:** Senden Sie uns bitte Informationen über das Computersystem Olivetti P 6060 und das Programmsystem für den Bauingenieur.  
Name  
Adresse

**olivetti**

Olivetti (Schweiz) AG, 8036 Zürich  
Steinstrasse 21, Telefon 01 35 95 50

**rotring**  
 ZEICHENGERÄTE-SYSTEM  
 für die optimale Zeichenmethode

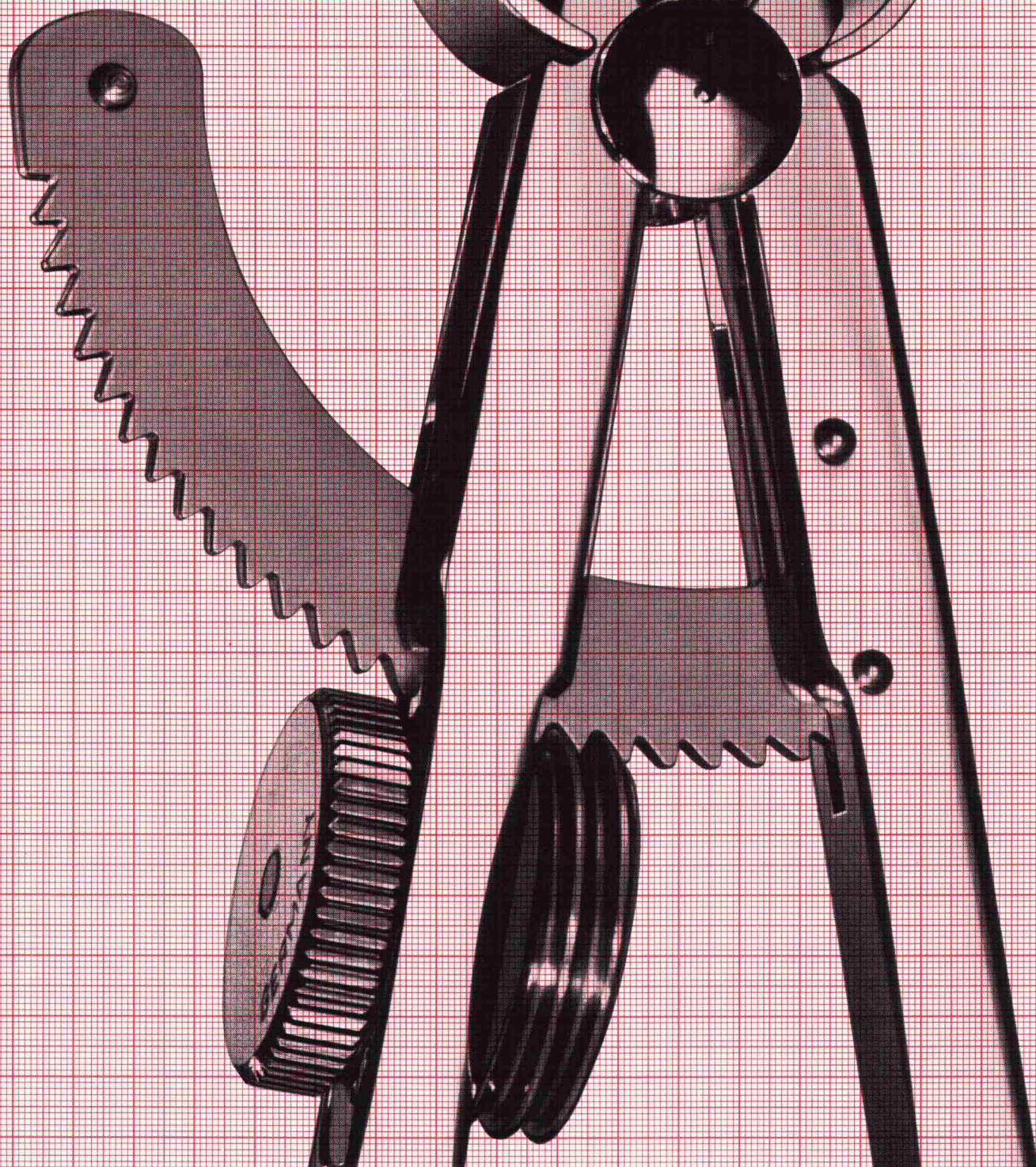

# Eine Idee schlägt Kreise.

## Die Idee der Tuschezeichenmethode.

Die Kreise innerhalb dieser Idee schlägt das rotring Zirkelprogramm. Präzise Kreise von  $\varnothing$  0,7 mm bis  $\varnothing$  600 mm. Im Entwurfsstadium – mit Blei. In der Reinzeichnung – mit Tusche. Denn viele der rotring Zirkel lassen sich schnell und mühelos umrüsten. Von Blei auf Tusche. Oder umgekehrt.

Das hat sich längst herumgesprochen. Deshalb schlägt die Idee auch Kreise. Beim Verwender – und auf dem Zeichnungsträger.

Präzise Tuschekreise zeichnen sich aus durch Brillanz, Randschärfe und ihre Eignung für die Mikroverfilmung. Das macht die Tuschezeichnung jeder anderen Zeichnung überlegen.

Das rotring Zirkelprogramm ist eine Produktgruppe innerhalb des rotring Zeichengeräte-Systems. Des Systems der Feinminenstifte, Tuschefüller, Zeichenplatten, Schablonen sowie Zeichenhilfsmittel. Verkauf beim Fachhandel!

**BON**

Senden an rotring (Schweiz) AG  
 Postfach 189, 8060 Zürich

für eine umfassende rotring Zirkel-  
 dokumentation

Name \_\_\_\_\_ Vorname \_\_\_\_\_  
 Beruf \_\_\_\_\_ in Firma \_\_\_\_\_  
 Strasse \_\_\_\_\_ PLZ, Ort \_\_\_\_\_

# Dieses Inserat ist farbig, hat 38 Seiten

# und enthält eines der schönsten und vielseitigsten Küchenbau-Programme der Schweiz.

Sie brauchen nur den untenstehenden Coupon auszufüllen.

<b>Coupon</b>	SIA 22.11.
Bitte senden Sie mir gratis und unverbindlich	
<input type="checkbox"/> den farbigen Piatti-Küchenkatalog mit 38 Seiten	
<input type="checkbox"/> die Adresse des Piatti-Küchenspezialisten in meiner Nähe	
Vorname/Name	
Adresse	
PLZ/Wohnort	

Zutreffendes bitte ankreuzen und einsenden an  
Bruno Piatti AG, Riedmühlestrasse 16, 8305 Dietlikon

Besuchen Sie das grösste  
Ausstellungszentrum  
der Schweiz für Küchen  
und Fenster in Dietlikon.

Öffnungszeiten:  
Mo-Fr 13.00-18.30 h  
Mi 13.00-20.30 h  
Sa 08.00-16.00 h



Für Umbau und Neubau

Bruno Piatti AG  
Riedmühlestrasse 16  
CH-8305 Dietlikon  
Telefon 01 833 16 11

# Vermessungs-Probleme?

Der neue Dialog-Tischcomputer DIEHL 2000/2cs

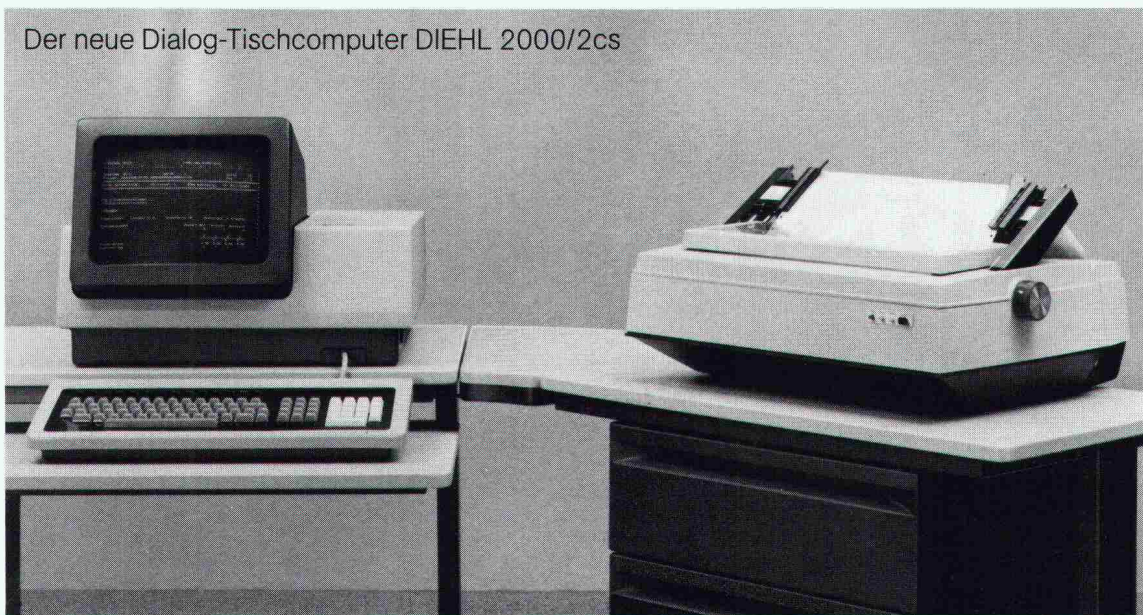

## Wir lösen sie mit unserer neuen Software.

Auf unserem Minicomputer-System DDS 2000/2cs haben wir ein neues Programmkonzept für vermessungstechnische Berechnungen realisiert.

Durch konsequente Ausnutzung der Dialog- und Korrekturmöglichkeiten auf dem Bildschirm wird ein bisher nicht bekannter Bedienungskomfort erreicht.

In dieser neuartigen Lösung widerspiegelt sich vor allem auch unsere langjährige Erfahrung bei der

Entwicklung von Anwendersoftware im Vermessungswesen.

Man sollte das System DIEHL 2000/2cs geprüft haben, bevor man sich zum Kauf eines Minicomputers entschliesst!

**Multi-Spezialist fürs Büro.**

**J O S T**

**Ernst Jost AG, Wallisellenstrasse 301, 8050 Zürich  
Telefon 01/41 88 80**

**In Zusammenarbeit mit:  
Ingenieurbüro B. Pöpping, Stauffacherstrasse 31  
3014 Bern, Telefon 031/41 08 29**

Filialen: 5001 Aarau, Schlossplatz 1, Telefon 064/22 82 25 – 4008 Basel, Pfeffingerstrasse 41, Telefon 061/35 24 35 – 3011 Bern, Aarberggasse 5, Telefon 031/2211 36 – 1227 Carouge/Genf, 10 rue Blavignac, Telefon 022/43 33 30 – 6900 Lugano-Massagno, Via San Gottardo 116, Telefon 091/56 52 69.



# Wer macht was?

## Fachfirmenverzeichnis

### Abdichtungen

KUNSTSTOFF-TECHNIK  
Aktienges. Himmler, 8952 Schlieren  
Spitalstr. 74, Tel. 01 / 730 20 20 / 21  
RENESCO Bautechnik AG  
8112 Otelfingen, Tel. 056 / 74 01 71

### Architekturmodelle

H. Schalk, 8050 Zürich  
Thurgauerstr. 70, Tel. 01 / 51 64 11  
Toni Wuest, 8032 Zürich  
Delphinstrasse 24, Tel. 01 / 32 58 60  
Modellbau Zaborowsky  
Inhaber D. Raffainer  
Neumarkt 10, 8001 Zürich  
Tel. 01 / 34 22 16

### Bauaustrocknung

Roth-Kippe AG, 8045 Zürich  
Giesshübelstr. 96, Tel. 01 / 66 11 55

### Baugrunduntersuchungen

GEOTEST AG  
3052 Zollikofen, Tel. 031 / 57 20 74  
9008 St. Gallen, Tel. 071 / 24 87 10  
8570 Weinfelden, Tel. 071 / 22 22 30  
1037 Etagnières, Tel. 021 / 91 10 85

### Bauthermographie und dynamische Wegmessung

JENZER AG Messtechnik  
8954 Geroldswil, Tel. 01 / 748 24 24

### Drahtseile

Fatzer AG, 8590 Romanshorn  
Tel. 071 / 63 12 32, Telex 77176  
Kabelwerke Brugg AG  
5200 Brugg, Tel. 056 / 41 11 51  
Schweiz. Seil-Industrie AG CIS  
8201 Schaffhausen  
Tel. 053 / 5 42 41, Telex 76498  
Bahn-, Bau- und Industriedrahtseile

### Elektronische Datenverarbeitung

CONTROL DATA AG, 8021 Zürich  
CYBERNET RECHENZENTRUM  
Militärstr. 36, Tel. 01 / 242 14 34  
FIDES Rechenzentrum, 8002 Zürich  
Bleicherweg 33, Tel. 01 / 202 78 40  
Schweizerische Niederlassungen in:  
Basel, Bern, Genf, Lausanne

### Erschütterungs-Messungen

EXPLOSIV CONSULT AG  
Sprengingenieurbüro,  
Zustandsaufnahmen  
8320 Fehraltorf/ZH, Tel. 01 / 954 16 00  
GEOTEST AG  
(s. Baugrunduntersuchungen)

### Faltwände

Rosconi AG, 5610 Wohlen  
Tel. 057 / 6 49 00 / 6 77 15

### Farbspritzkabinen

Fröhlich Spritzkabinen-  
und Apparatebau, 5524 Niederwil  
Tel. 057 / 6 57 57 / 58

### Fassadenplanung

Metallbau-Planung J. F. Meyer  
6006 Luzern, Seeburgstr. 20  
Tel. 041 / 31 20 88

### Fertigaragen

aus dem Betonwerk Kies AG,  
Zurzach — Verkauf: 8608 Bubikon  
Tel. 055 / 38 17 55

### Feuchtigkeitsmessgerät

H. T. Hauenstein AG, Finkelerweg 32  
4144 Arlesheim/Basel  
Tel. 061 / 72 10 60

### Garderobeneinrichtungen

Rosconi AG, 5610 Wohlen  
Tel. 057 / 6 49 00 / 6 77 15

### Geologie — Geotechnik — Geophysik

BBL Baulaboratorium AG  
4132 Muttens/Basel  
Tel. 061 / 61 33 14  
GEOTEST AG (s. Baugrundunters.)

### Geotechnik

Dr. H. Halter, dipl. Ing. ETH/SIA  
Beratung- und EDV-Berechnung  
im Grundbau, Erdbaulabor  
Ekkehardstr. 25, 8006 Zürich  
Tel. 01 / 28 56 28  
Ingenieurbüro G. Mugglin AG  
Beratung, Untersuchungsprogramme,  
Planung, Berechnung, Ueberwachung  
in Grundbau, Bodenmechanik und  
allgemeinem Tiefbau  
Bolleystrasse 29, 8006 Zürich  
Tel. 01 / 32 48 62

Geotechnisches Büro Dr. U. Schär  
Grundbauberatung, Erdbaulabor  
Bergstr. 125, 8032 Zürich  
Tel. 01 / 34 36 88 und 01 / 34 94 42

### Gitterroste

Hähn Diagonal-Gitterroste  
Otto Wyss, 8472 Seuzach  
Tel. 052 / 22 50 78, Telex 76415

### Holzbeizarbeiten

Amstutz & Sahli AG, 8032 Zürich  
Chem. Holzbeizerei und Spritzwerk  
Hofackerstr. 11 A, Tel. 01 / 53 50 40

### Holzfalltüren — Faltwände

Lienhard Söhne AG, 8038 Zürich  
Albisstr. 131, Tel. 01 / 45 12 90

### Holzschutzmittel

Dr. R. Maag AG, 8157 Dielsdorf  
Tel. 01 / 53 12 55  
Color xex, Xerotin, Xylosan

### Injektionen

KUNSTSTOFF-TECHNIK  
Aktienges. Himmler, 8952 Schlieren  
Spitalstr. 74, Tel. 01 / 730 20 20 / 21  
RENESCO Bautechnik AG  
8112 Otelfingen, Tel. 056 / 74 01 71

### Kanalreinigung

Kanalreinigung Widmer AG  
7-Tag-und-Nacht-Pikett  
8803 Rüslikon, Tel. 01 / 724 21 50

### Lärmbekämpfung

Schneider+Co. AG  
8401 Winterthur, Zeughausstr. 70  
Tel. 052 / 89 21 21  
Technische Akustik / Engineering

### Lärmschutz

Techn. Lärmschutzanlagen und  
AFL Engineering International  
Planung, Beratung und Fabrikation  
AG für Lärmschutz  
CH-4652 Winznau  
Tel. 062 / 35 36 40

Siegfried Keller AG, Wallisellen  
Lärmschutz  
Büro und Lager:  
Zürichstr. 38, 8306 Brüttisellen  
Tel. 01 / 833 02 81

### Materialprüfung

BBL Baulaboratorium AG  
4132 Muttens/Basel  
Tel. 061 / 61 33 14

### Mauerentfeuchtungen

RENESCO Bautechnik AG  
8112 Otelfingen, Tel. 056 / 74 01 71

### Mauerentfeuchtung Ausblühungsschutz

Dokumentation bereitwillig:  
Max Anderegg, 9011 St. Gallen  
Biserhofstr. 27, Tel. 071 / 23 65 64  
Ausführung i. d. ganzen Schweiz

### Metallbau

Ernst Schweizer AG, 8047 Zürich  
Tel. 01 / 52 69 10  
Werk: 8908 Hedingen  
Tel. 01 / 761 60 22  
Metallfassaden, Metallfenster,  
Metalltüren, Schutzraumbauteile,  
normierte Bauteile  
Sonnenenergie-Anlagen

### Metallbau

Surber-Metallbau AG, 8004 Zürich  
Hohlstrasse 211, Tel. 01 / 42 87 87  
Metallfassaden, Metallfenster,  
Schallschutzfenster, Metalltüren,  
Brandschutzabschlüsse

### Metall-Normtüren

Brander AG, 8162 Steinmaur  
Tel. 01 / 853 06 22

### Natursteine

J. und A. Kuster, Steinbrüche AG  
8807 Freienbach, Tel. 01 / 784 25 25

### Oeltankwannen- und Behälterbeschichtungen

RENESCO Bautechnik AG  
8112 Otelfingen, Tel. 056 / 74 01 71

### Pendeltüren

Carl Sigerist AG  
8201 Schaffhausen, Tel. 053 / 4 39 21

### Pfahlprüfungen

GEOTEST AG (s. Baugrundunters.)

### Pumpen

Pumpenbau AG  
8202 Schaffhausen, Tel. 053 / 4 30 21  
K. Rüttschi AG, 5200 Brugg  
Tel. 056 / 41 04 55  
Schäppi Pumpenservice  
8003 Zürich, Gertrudstr. 24  
Tel. 01 / 241 48 23

### Regale

HUPFER Metallwaren  
Riedhofstrasse 75, 8049 Zürich  
Tel. 01 / 56 06 00

### Rohrdurchstossen

statt aufbrechen!  
Werkleitungen, Steuerungen,  
Abwasser  
Alfredo Piatti AG, 8305 Dietlikon  
Tel. 01 / 833 00 11

### Schiebe- u. mobile Wände

Bator AG, 3360 Herzogenbuchsee  
Tel. 063 / 60 11 33  
Schiebe- und mobile Wände  
in schallhemmender Ausführung  
30—45 db F 90  
Inbau AG, 9410 Heiden  
Tel. 071 / 91 11 83  
Rosconi AG, 5610 Wohlen  
Tel. 057 / 6 49 00 / 6 77 15  
Carl Sigerist AG  
8201 Schaffhausen, Tel. 053 / 4 39 21

### Storenstoffe

H. Engler & Co. AG  
5430 Wettingen, Dorfstrasse 37  
Tel. 056 / 26 06 24, Telex 54970 ch

### Temporäre Arbeit

<b>MEDIA</b>	<b>INTERIM</b>	<b>MEDIA</b>
Basel	Tel. 061 / 43 66 50	
Lausanne	Tel. 021 / 20 40 77	
Moutier	Tel. 032 / 93 90 08	
<b>MEDIA</b>	<b>INTERIM</b>	<b>MEDIA</b>

### Tore

Bator AG, 3360 Herzogenbuchsee  
Tel. 063 / 60 11 33  
Falt-, Schiebefalt-, Schiebetore  
Automaten-Steuerungen

### Transporte u. Kranarbeiten

Alfredo Piatti AG, 8305 Dietlikon  
Tel. 01 / 833 00 11

### Treppen

Columbus-Treppen AG  
9245 Oberbüren, Tel. 073 / 51 37 55  
Spindeltreppen aus Holz  
und Aluminium, Scheren-  
und Holzschiebetreppen

### Unterquerungsarbeiten mit Stahl- und Eternitrohren bis 1000 mm Ø

für Kanalisation und Werkleitungen  
Trenchag AG, 8305 Dietlikon  
Tel. 01 / 833 22 05

### Vliese für Tiefbau

Isliker & Co. AG, 8050 Zürich  
Ringstr. 72, Tel. 01 / 48 31 60

### Wasserdichte Türen

Tuchschmid AG, 8500 Frauenfeld  
Tel. 054 / 7 24 71

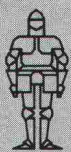
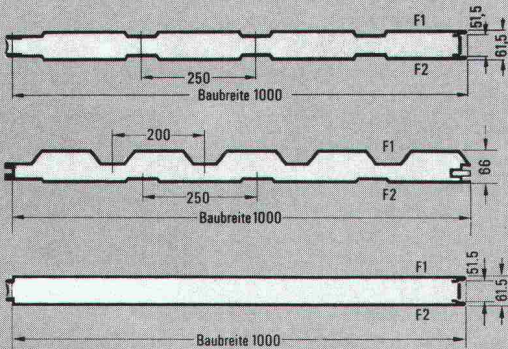

**KOENIG Bauelemente**

Dr. Ing. Koenig AG, 8953 Dietikon  
 Telefon 01/740 26 61  
 Generalvertretung der THYSSEN-Bausysteme GmbH

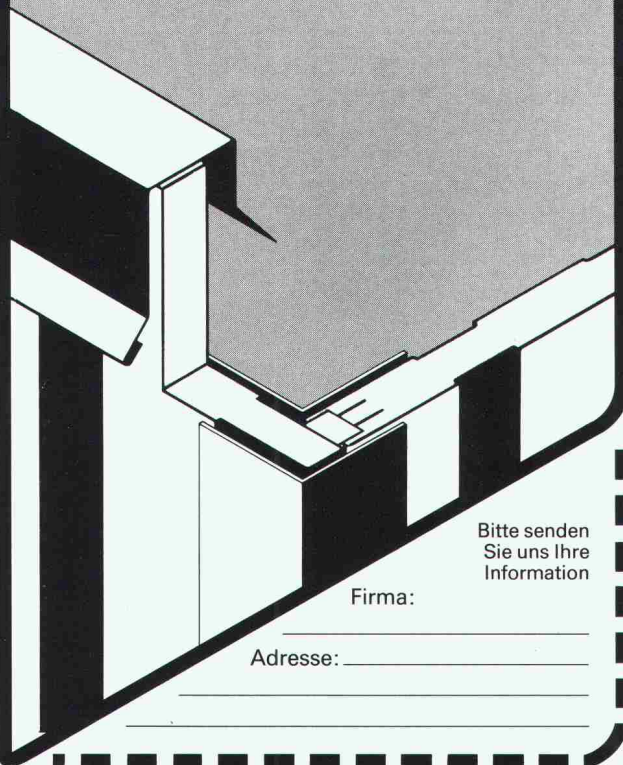

Bitte senden Sie uns Ihre Information

Firma: \_\_\_\_\_

Adresse: \_\_\_\_\_

## Bodenabläufe Vetterli NW 80 + 100

Der korrosionssichere Bodenablauf von langer Lebensdauer in nichtrostendem Cr-Ni-Stahl 18/8 (Werkstoff 4301)

Bestens geeignet für Molkereien, Metzgereien, Schlachthöfe, Nahrungsmittel- und Getränkeindustrie, Duschen und Bäder, galvanische Anstalten und Industriebetriebe jeder Art.

3teilig  
 Tragkraft 2 t

Geruchverschluss 70 mm mit Reinigungsöffnung

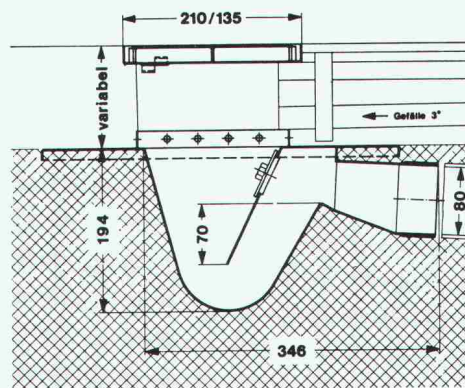

**Bodenablauf NW 80**

Nr. 80 H —  
 Gewicht 6 kg

Ebenso lieferbar in NW 100, Nr. 100 H, Gewicht 12 kg  
**IKP-Zulassung**

Der nichtrostende und säurebeständige Bodenablauf Konstruktion «Vetterli» bietet folgende Vorteile:

- Korrosionsbeständigkeit
- Problemlos einbetonieren
- Breiter Tassenrand
- Argon-arc-Schweißung

Verlangen Sie Unterlagen beim Generalvertreter für die Schweiz:

**Werner Maag AG, Zeltweg 44  
 8032 Zürich, Tel. 01/32 75 80  
 Telex 58675**

SIA 70



## TEMSET

liefert Komponenten für die Installation von Klima- und Lüftungsanlagen.

Für den privaten, gewerblichen und industriellen Einsatz. Das sind beispielsweise Klimakonvektoren, 2-Leiter, 4-Leiter, und Kühlventile, Luftmischapparate, Entspanner, Klimaheizwand, Temvar, Varioflow, VAV-Regler, Luftauslässe wie Schlitzplatten und Gitter.

Durch technische Perfektion und konsequentes Kosten-Nutzen-Denken schafft Ihnen TEMSET stichhaltige Verkaufsargumente und entscheidende Vorteile gegenüber Ihren Mitbewerbern. Also das, worauf es heute ankommt.

## Ein Beweis: Der EKA-Temset- Fortluftautomat

Er arbeitet nur dann, wenn es etwas zu arbeiten gibt. Und stellt die reine Arbeitszeit in Rechnung.

Den Beweis hätte ich gerne noch etwas detaillierter und ausführlicher.

Ich bitte um den Besuch eines TEMSET-Beraters.

Name: \_\_\_\_\_

Firma: \_\_\_\_\_

Bitte senden Sie mir vorerst Ihre Dokumentation.

Strasse: \_\_\_\_\_

PLZ/Ort: \_\_\_\_\_

Telefon: \_\_\_\_\_

Ausschneiden und einsenden an:  
**TEMSET**, CH-8617 Mönchaltorf  
Telefon 01/948 06 14

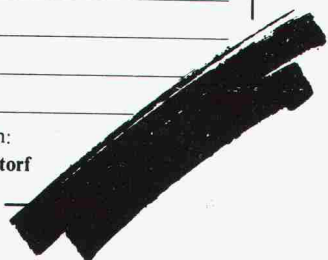

# HUGHES

HUGHES AIRCRAFT COMPANY

Mit dem INFRAROT THERMO SIGHTGERÄT von Hughes wird jede Fehlerstelle sofort sichtbar.

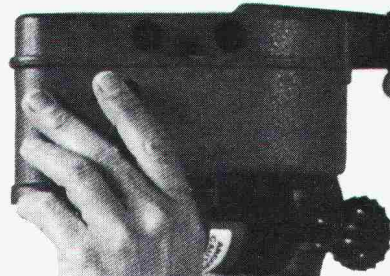

Wärmeverluste?  
Erdölverbrauch?

### Merkmale:

- Kontrolle von Hausisolationen
- Überwachung von Transformerrationen
- Kontrolle von Bodenheizungen
- 0,1% Auflösung bei 22°C Aussentemperatur
- absolut netzunabhängig

Tragbar – Handlich – nur 3,4 kg schwer!



Bellikonerstrasse 218  
CH-8968 Mutschellen  
Tel. 057 546 55, Tx. 54070

**STOLZ**  
AG

Av. Louis Casaf 81  
CH-1216 Genève  
Tél. 022 98 78 77

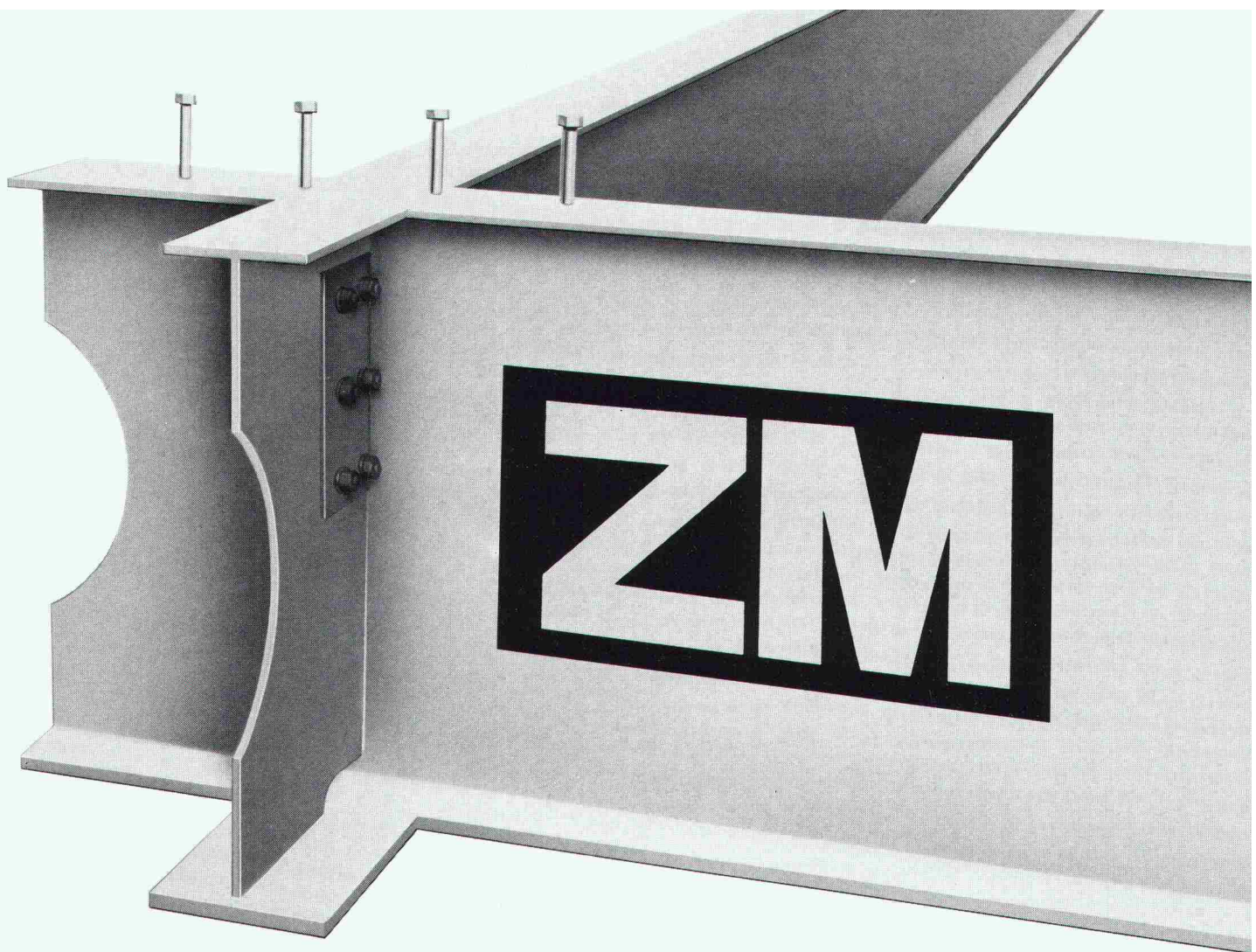

## Breit abgestützte technische und wirtschaftliche Entwicklung

Zwahlen & Mayr hat es verstanden, sich im eigenen Land den Ruf eines an der Spitze des technischen Fortschritts stehenden Metallbau-Spezialisten zu schaffen.

Die Durchführung zahlreicher bemerkenswerter Projekte – vor allem in Afrika und im Mittleren Osten – sicherten dem Unterneh-

men während der vergangenen Jahre einen soliden Platz auf den ausländischen Märkten. Zwahlen & Mayr hat seine modernen Produktionsanlagen stets den hohen Anforderungen des Exports angepasst und seinen Kunden die Erfahrungen seines reibungslos funktionierenden Transport- und Montage-services zur Verfügung gestellt. Das Resultat:

wichtige Aufträge in Saudi-Arabien, Algerien, Marokko, Gabun, Nigeria und Irak. Die Aussichten: gezielte Expansion in der Schweiz und im Ausland. Und das Fazit: Zwahlen & Mayr – ein Schweizer Unternehmen, das sich weltweit gegen härteste Konkurrenz erfolgreich zu behaupten weiss.

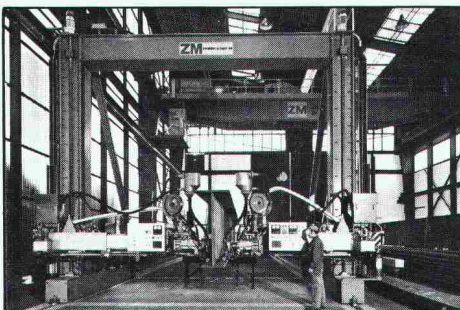

Automatische Schweissanlage für die Herstellung von Trägern mit einer Höhe bis 4,50 m.

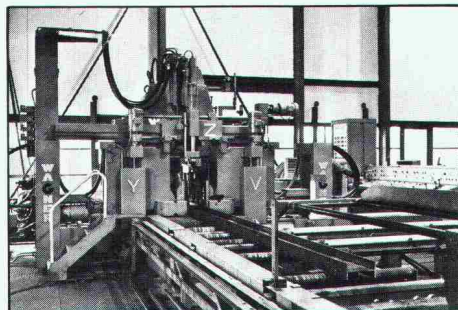

Automatisches Säge- und Bohrwerk.

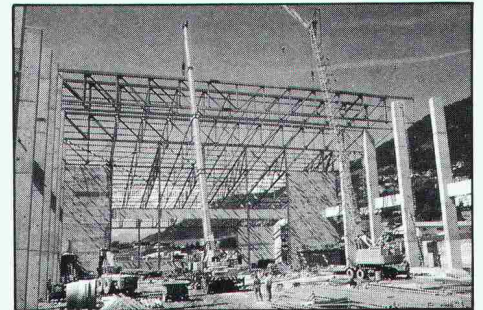

Montageorganisation, befähigt mit eigenem Personal und Geräten auf ausländischen Baustellen zu arbeiten.

# ZM

## zwahlen & mayr sa

CH-1860 Aigle/VD · Tel. 025/261991 · Telex 24 710

Ein Mitglied der Gruppe Giovanola Frères SA, Monthey/VS

# MINOX LX Das visuelle Gedächtnis

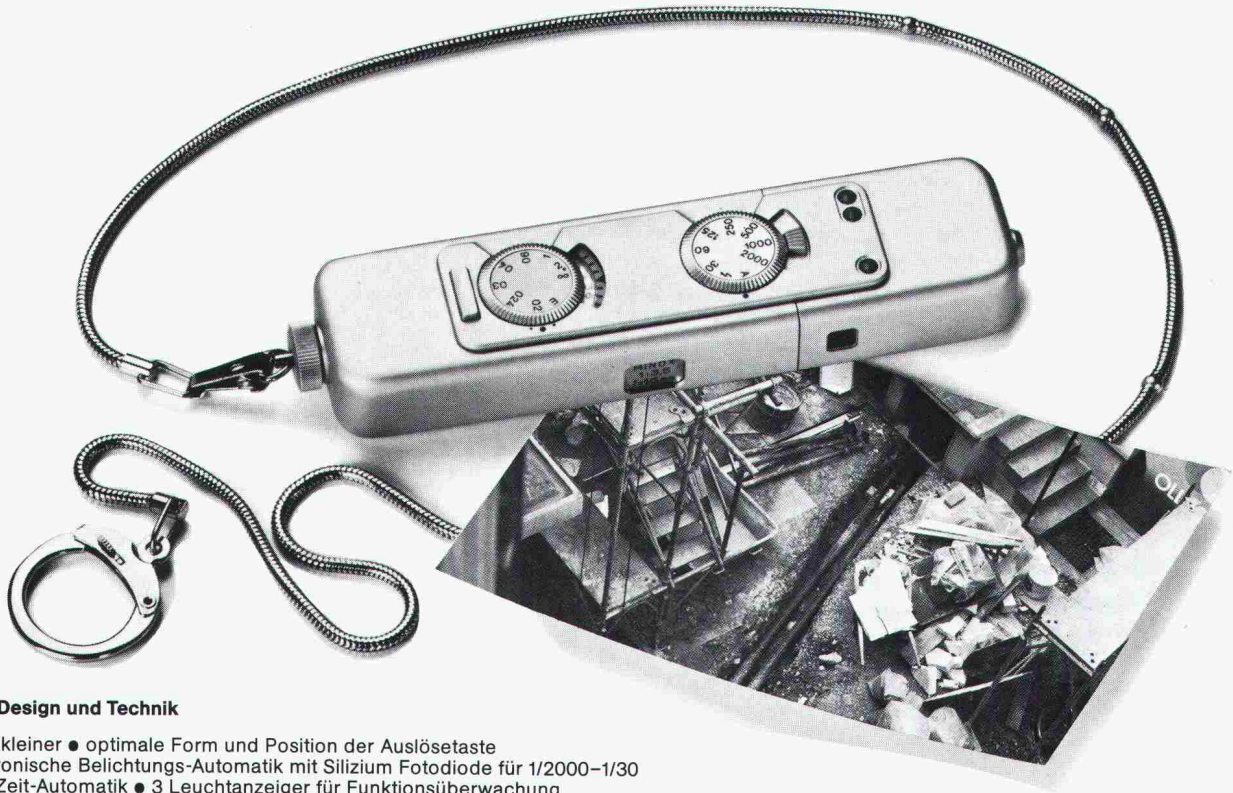

## Neu in Design und Technik

- noch kleiner • optimale Form und Position der Auslösetaste
  - elektronische Belichtungs-Automatik mit Silizium Fotodiode für 1/2000–1/30
  - Blitz-Zeit-Automatik • 3 Leuchtanzeiger für Funktionsüberwachung
- Erhältlich in Foto-Fachgeschäften.

Informationen direkt von der Generalvertretung: VEF-Etablissement, Werdenbergerweg 5, FL-9490 Vaduz

AMZ

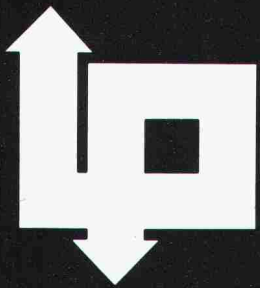

## BRUNNER+CO

... seit 40 Jahren  
in Bohrpfählen erfahren

Druck- und Zugpfähle — auch für  
Biegebeanspruchungen, vertikal oder schräg,  
mit einer max. Neigung von 12° zur Senkrechten.  
Schaftdurchmesser: 32, 41, 55, 65, 75, 90, 115 cm  
mit zulässigen Belastungen von 40, 65, 120, 170,  
270, 400, 600 t. Maximale Länge: 40–50 m

Brunner + Co.  
Hoch- und Tiefbau-Unternehmung AG  
Am Schanzengraben 23, 8039 Zürich 2  
Telefon 01/201 62 40

# Für jeden Konstruktionsfall das richtige PROFIL

- für stabile Türen und Tore
- für grossflächige Fassaden-Elemente; auch in vollisolierter Ausführung

- für leichte und elegante Stahlbauten
- für verwindungsfeste und leichtere Fahrzeug- und Maschinenbauteile

- für bessere Aluminium-Lösungen, sei es im Fassaden-, Fenster- oder Türenbau

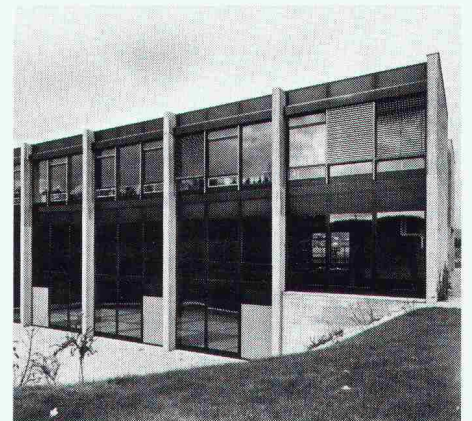

## Jansen- Profilstahlrohre

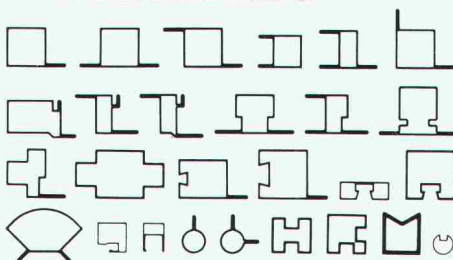

- MIDI <M> und MIDI <S> Fensterprofile mit Mitteldichtung
- VISS-Profile, VISS = vollisoliertes Sprossensystem
- Profilerie für Falttore, auch automatische
- Profile für rauch- und flammendichte Türen R30
- Profile für kittlose Verglasungen-  
Vetroferma-Strukturprofile

## RHS-Profile

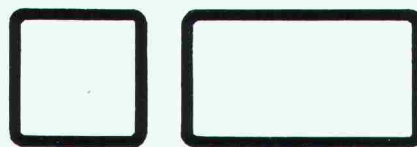

- ISO-Abmessungen von 20x20 bis 400x400 mm bzw. 50x30 bis 450x250 mm
- warmgewalzt
- Stahlqualitäten RSt 42-2 und St 52-3 nach DIN 17100
- Stangenlängen bis 12,2 m

## SCHÜCO- Aluminiumprofile

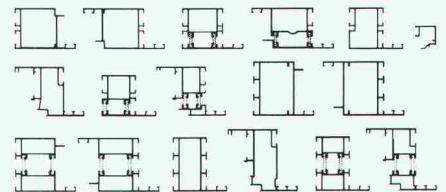

- ROYAL-Serie – auch wärme-gedämmt – mit dem neuen Verbund = temperatur- und chemikalien-beständig
- Gleiche Beschläge und Zubehörteile für verschiedene Serien
- Wirtschaftlichere Verarbeitung mit raffinierten Maschinen und Spezialwerkzeugen

**Alles in erstklassiger Qualität,  
mit fachmännischer Beratung  
und natürlich prompt geliefert von**

# JANSEN

Jansen AG, 9463 Oberriet SG  
Stahlröhren- und Sauerstoff-Werke, Kunststoffwerk  
Telefon 071/780 111, Telex 77 159

# PRONOUVO® 1073

trägt und isoliert

## Körperschalldämmung

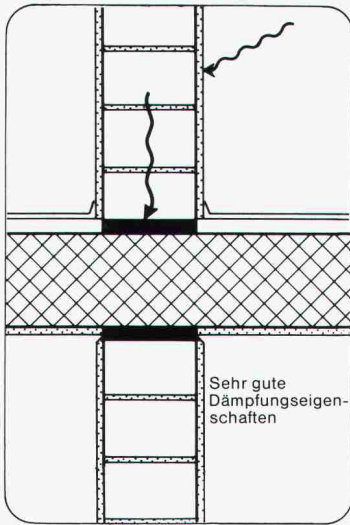

Pronouvo 1073 vermag grosse Lasten zu übertragen und ist auch hochbelastet ein wirkungsvolles Körperschall-Isoliermittel.

Dank den ausgezeichneten Dämmeigenschaften sowie des guten statischen Verhaltens wird Pronouvo 1073 erfolgreich eingesetzt:

- an Stossstellen verschiedener Konstruktionsteile, die Normal- und Schubkräfte übertragen müssen
- im Elementbau
- überall wo nebst der Kraftübertragung auch eine thermische oder akustische Isolierung erforderlich ist.

Verlangen Sie Dokumentationsmaterial sowie die Beratung unseres technischen Dienstes.



## Neue Pronouvo-Kork AG

Fabrik für Schall-, Schwingungs- und Bausolierung  
Baumackerstrasse 53, Postfach, 8050 Zürich  
Telefon 01/46 55 62, Telex 57040

## Bewegungsausgleich

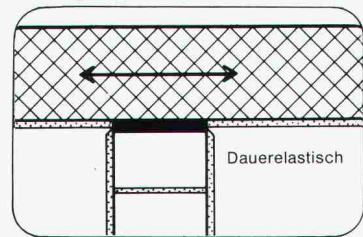

## Thermische Isolierung unter Druckbeanspruchung

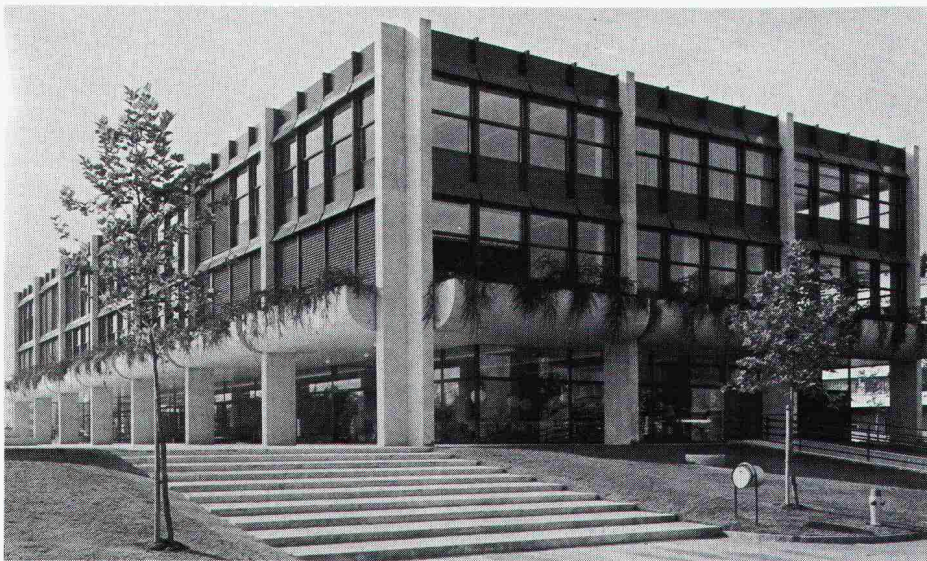
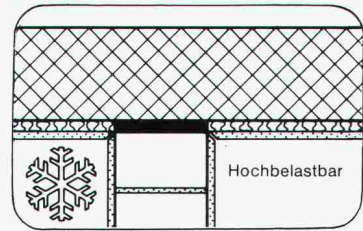

Tuchschnid-Fenster und -Fassaden sind auf die entscheidenden Kriterien ausgerichtet: Sparsamer Energiehaushalt, hohe Schalldämmung, angenehmes Raumklima, guter Schutz gegen jede Witterung, Vermeidung von Korrosion der Metallteile, geringer Unterhalt und Anpassung an die Umgebung durch freie Farbgebung.

Die weitgehende Vorfabrikation im Werk ermöglicht kurze Montagezeiten und dadurch kostengünstiges Bauen. Ein Stab von erfahrenen Mitarbeitern steht in den technischen Büros, in der Fabrikation und auf den Baustellen

im Einsatz. Repräsentative Verwaltungsgebäude wie auch einfache, zweckbestimmte Industrie- und Gewerbebauten sind die Resultate der Anstrengungen unserer Fachleute.

## z. B. Fenster- und Fassadenbau

Tuchschnid -  
zeitgemässes, wirtschaftliches Bauen

## Tuchschnid AG

8500 Frauenfeld Tel. 054 7 24 71

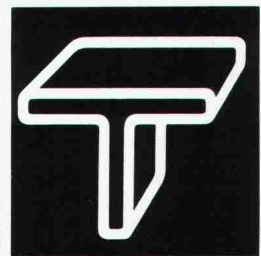

**Die Unternehmung  
für Industrielles Bauen**

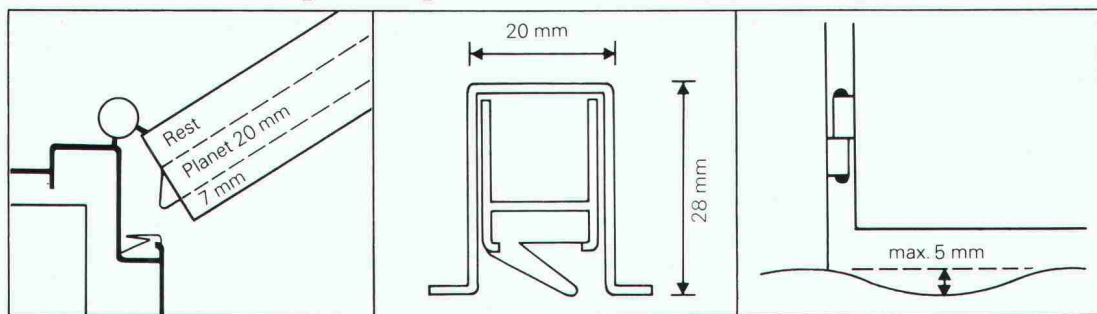
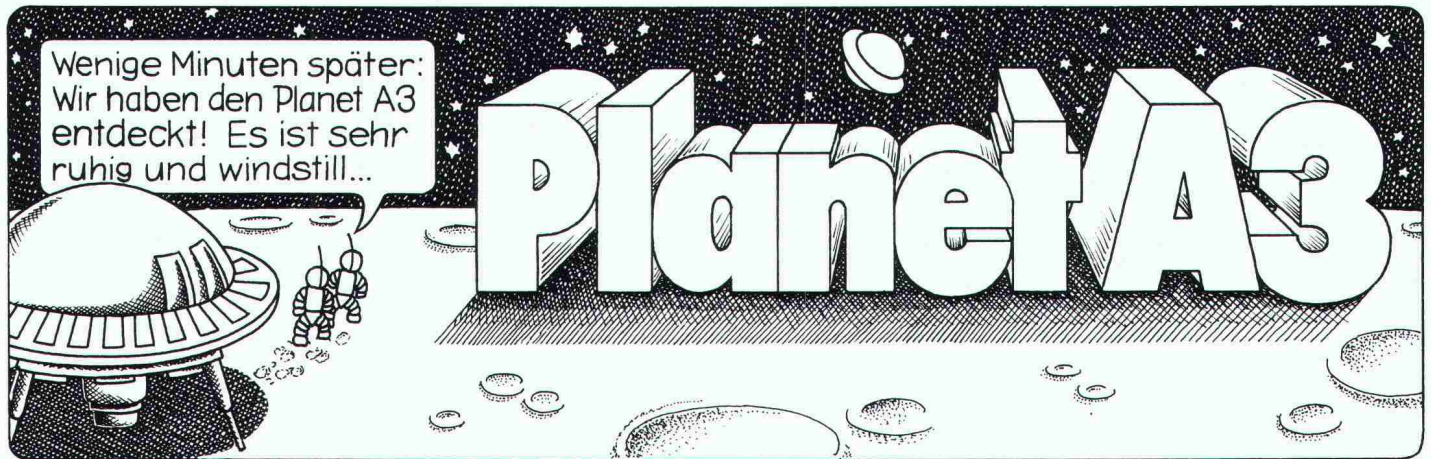

(Für stumpfeinschlagende Türen oder Türen mit mindestens 26 mm Falz.) Das bedeutet: Da wird Boden Anpassung auch bei Natursteinböden und Böden in Altbauwohnungen überflüssig. Abstand zwischen Türe und Boden 5-18 mm. Nut, 28 mm tief, 20 mm breit, Abstand laut Zeich-

nung möglichst weit vom Drehpunkt entfernt. Die genaue Montageanleitung wird mit jedem Planet A3 mitgeliefert. Laut EMPA-Test bis 43 dB gegen Kälte und Lärm. Zu beziehen durch Ihren Eisenwarenhändler

# Planet

Planet Matthias Jaggi  
Büro: Rüttschistraße 32,  
CH-8037 Zürich, Tel. 01/60 14 44  
Fabrikation: Rankstraße 9,  
CH-8302 Kloten, Tel. 01/814 30 90

ENDE



# isolit

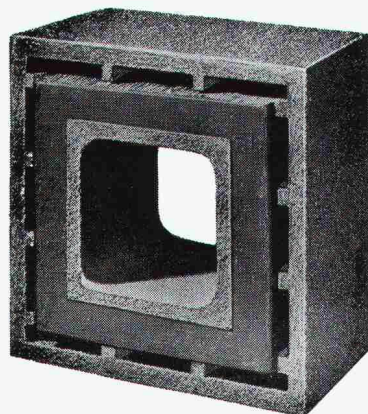

# «ff» Rauchkamine feuerfest

## Querschnitte

16/16  
20/20  
25/25  
30/30  
35/35  
40/40  
50/50

ab Kaminfuss  
bis min. 2 m  
über Rauchrohr-  
Einmündung,  
und Fortsetzung  
mit unserem bewährten  
ISOLIT-Normaltyp  
bis zum Kaminende.  
(Alleinhersteller)

**Kamin-Werk Allschwil, 4123 Allschwil 1**  
Tel. 061/63 05 52

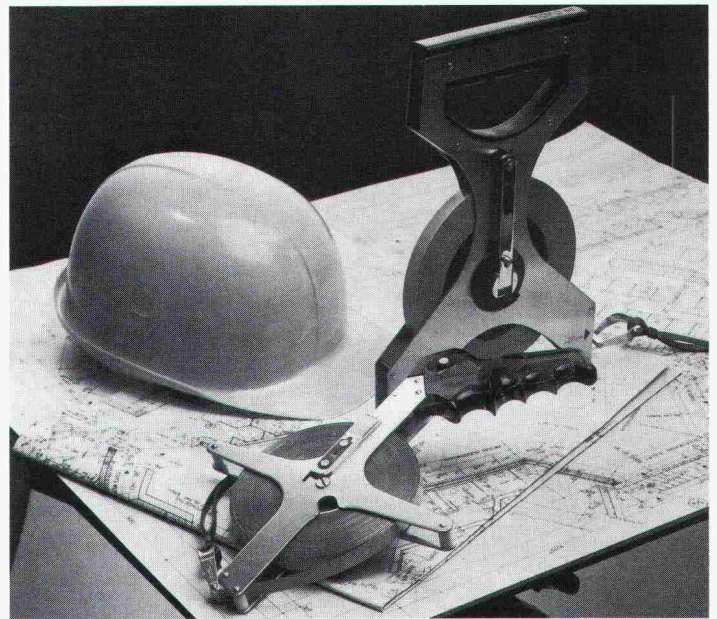
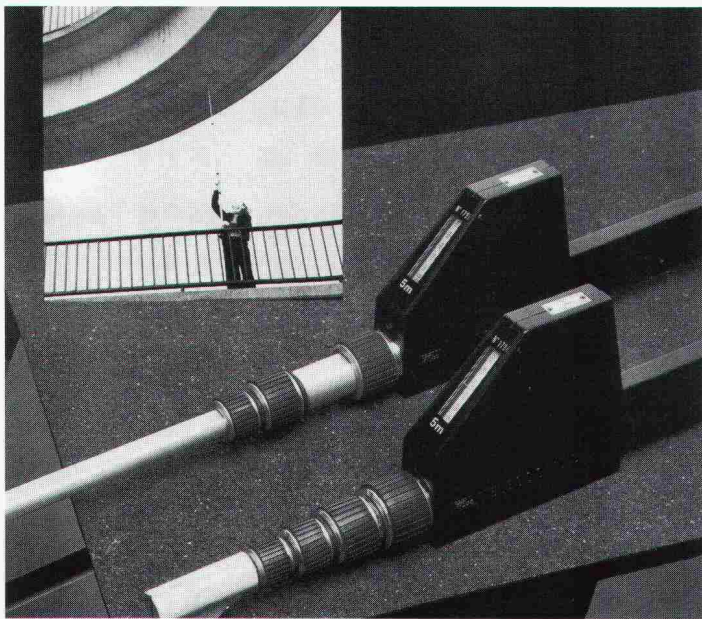

# STANLEY

STANLEY, der Welt grösster Hersteller von Massbändern,  
garantiert auf

## STANLEY-LANGBANDMASSEN und STANLEY-TELESCOPIC

- höchste Messgenauigkeit
- höchste Präzision
- höchste Widerstandsfähigkeit
- extrem belastbar
- Tiefstpreise

Bitte einsenden an

**STANLEY AG, Luegislandstrasse 261, 8051 Zürich**

Wir interessieren uns für Ihre Unterlagen

- Langbandmasse
- Eisenwaren
- Hydraulikwerkzeuge
- Télescopic
- Handwerkzeuge

Firma

Sachbearbeiter

Strasse

Plz./Wohnort

# Wir gewichten anders



Wir legen Gewicht auf geringes Gewicht



Wir legen grosses Gewicht auf unsere Rohre

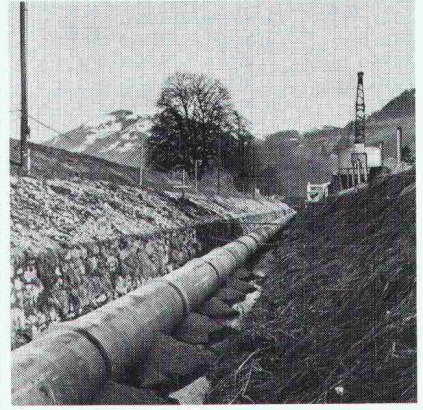

Wir legen Gewicht auf wirtschaftliche Bettung

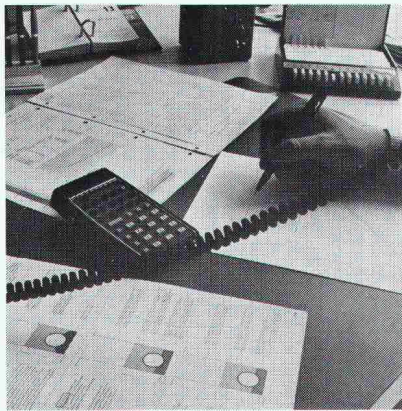

Wir legen Gewicht auf Fachberatung und umfassende Dokumentation



Wir legen Gewicht auf einwandfreien Service

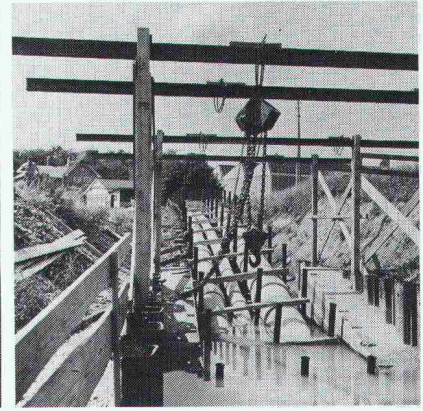

Wir legen Gewicht auf absolute Dichtigkeit



Wir legen Gewicht auf einfache Bearbeitung

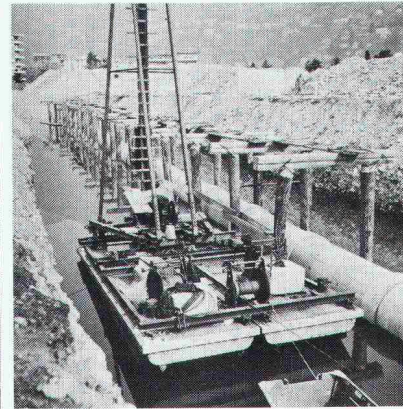

Wir legen Gewicht auf die Lösung aller Probleme

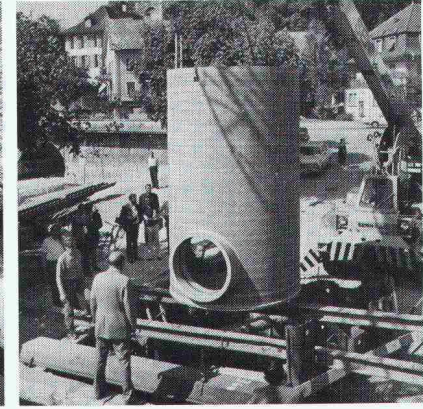

Wir legen Gewicht auf ein vollkommenes System

**Kanalisationssystem**  
**Eternit<sup>®</sup>**  
**Gewicht am rechten Ort**

ETERNIT AG · 8867 NIEDERURNEN · 058 23 11 11

# Leca<sup>®</sup> für leichte Schüttungen im Strassen- und Tiefbau

Aufschütten der Leca-Dämme  
beim Anschluss Hinterberg  
der Nationalstrasse N 4a



Verlangen Sie technische Auskünfte und Beratung im Werk Olten,  
Telefon 062/22 13 13 oder 062/21 24 76

A-G **HUNZIKER** + CIE

Baustoff-Fabriken in Olten, Brugg, Oerlikon, Landquart, Bern und  
Pfäffikon SZ

## GABS Hängeregistratur für Zeichnungen und Pläne

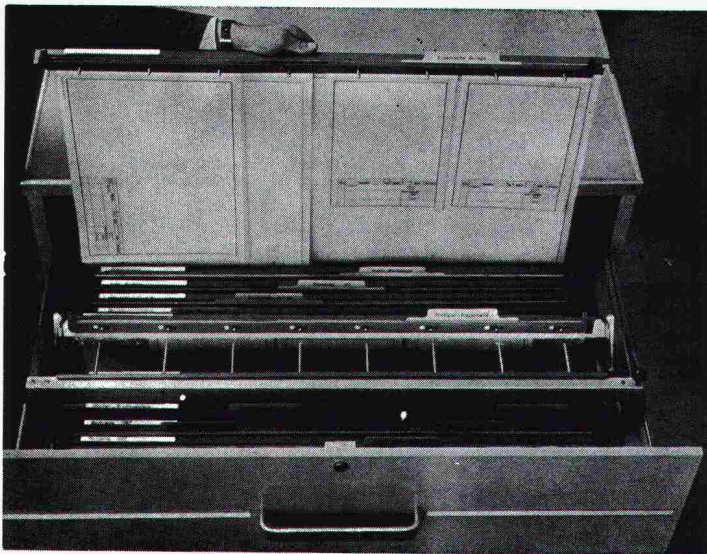

Ein durchdachtes System, das sowohl die laufende Ablage wie auch die Archivierung von Zeichnungen und Plänen auf rationellste Weise löst.

- Uebersicht, Ordnung und Zeitgewinn dank Sichtregistratur
- Unterteilung der Pläne in Gruppen und Nummernserien
- Verschiedene Formate in einem Ordner
- Planschonende Aufbewahrung
- Schnelles Entnehmen und Wiedereinordnen der Pläne

Als Schrank oder Truhe lieferbar.

**GABS**

Aktiengesellschaft

8304 Wallisellen

Telefon 01 / 830 15 18

# STIEBEL ELTRON

## nutzt die Sonnenenergie mit System, Wirtschaftlichkeit und ausgereifter Technik...

### ... und mit diesen drei System-Komponenten:

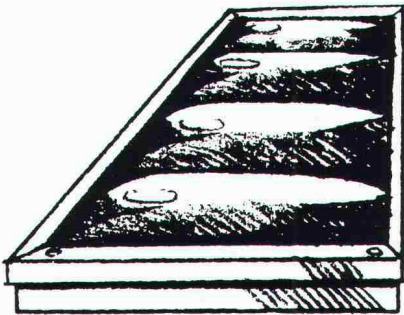

#### 1. Mit dem Solar-Kollektor SOL 20

Er fängt die Sonnenstrahlen ein und wandelt sie in häusliche, brauchbare Wärme um. Als Flachkollektor kann er schnell, einfach und problemlos in alle üblichen Schrägdacharten (für Flachdächer mit spezieller Rahmenkonstruktion) eingebaut werden.

*Seine weiteren Vorzüge:* 2-fach-Abdeckung, wirksame Absorberbeschichtung, 2-Schicht-Wärmedämmung, korrosionssicherer Alu-Rahmen, 4-fach-Wölbung, weitgehende Blendfreiheit, 2 m<sup>2</sup> Absorberfläche.

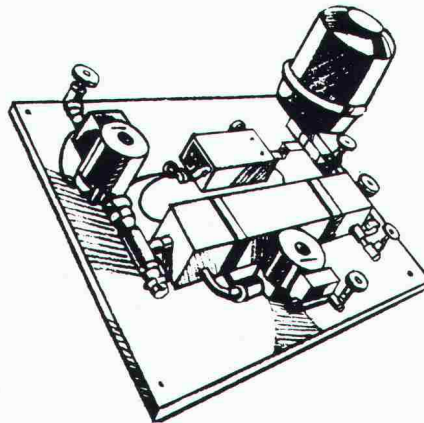

#### 2. Mit der Solar-Kompaktinstallation SOKI

Sie hält das ganze Solarsystem auf Trab. Als kompakte Installationseinheit vereint sie alle für die Verbindung zwischen Kollektoren und Speicher erforderlichen Installationsbauteile auf sich. SOKI 6 für Anlagen bis zu 4 Kollektoren, SOKI 12 für solche von 5-10.

*Ihre weiteren Vorzüge:* Der Wärmetauscher (für hohen Wirkungsgrad), die elektronische 3-Punkt-Regelung (für optimale Systemwirkung). Und weil alle Bauteile aufeinander abgestimmt und betriebsfertig eingebaut sind, werden Montagekosten eingespart.

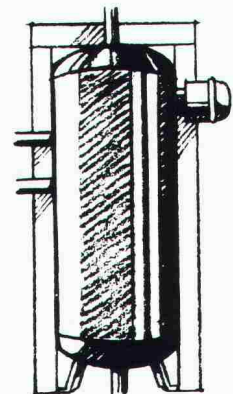

#### 3. Mit dem Solar-Speicher

Er speichert das warme Wasser für den Zeitpunkt des Verbrauchs. Dank der speziellen Anordnung von Kalt- und Warmwasserleitungen erzielt er einen hohen Systemwirkungsgrad. Über sonnenärmere Zeiten hilft eine integrierte elektrische Nacherwärmung.

*Seine weiteren Vorzüge:* Zusätzliche Anschlußstutzen für Geschirrspüler, Waschautomat usw. Robuster Stahlbehälter für lange Lebensdauer. Hochwirksame Wärmedämmung für besonders energiesparende Warmwasserspeicherung.

Alle drei Komponenten zusammen bilden das **STIEBEL ELTRON-Solarsystem aus einer Hand**. Eine Anlagentechnik, die schon heute hilft, kostbare Energie für morgen zu sparen. STIEBEL ELTRON unterstützt Sie gerne bei der *individuellen Planung und Computerberechnung* einer Sonnenenergie-Anlage. Der untenstehende Coupon ist der erste Schritt dazu.

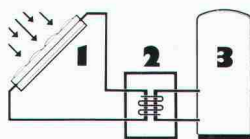

## STIEBEL ELTRON

4132 Muttenz, Hofackerstrasse 77, Telefon 061/61 4543, Telex 64193

Das weitere STIEBEL ELTRON-Sortiment umfasst **Heisswassergeräte, Raumheizungen, Elektro-Haushaltapparate** und ein vollständiges **Wärmepumpen-Programm**.



### Sonnenenergie ist eine Investition in die Zukunft. Darum müssen wir heute damit beginnen.

#### Solar-Information

Bitte senden Sie mir kostenlos und unverbindlich:  
 Prospektmaterial über das **STIEBEL ELTRON-Solarsystem**  
 Prospektmaterial über das **STIEBEL ELTRON-Wärmepumpenprogramm**

Vorname/Name

Straße

Firma

PLZ/Ort

Einsenden an: STIEBEL ELTRON AG, Hofackerstr. 77, 4132 Muttenz

WBS Werbeberatung

Das erste schweizerische Grundlagenwerk  
zu diesem Thema

## Konstruktion im Hochbau

Grundlagen / Foundation / Tragstruktur

1. Auflage 1979, Baufachverlag Dietikon ZH  
268 S., 314 Zeichn., Grossformat 23,5×29,7 cm,  
Fr. 130.—

von Ruedi Hungerbühler, Architekt HTL/SWB  
unter Mitarbeit von H.-R. Hafner, Architekt HTL

Zum ersten Male liegt eine moderne, umfassende  
Darstellung der Konstruktion im Hochbau vor, die  
auf den Verhältnissen des schweizerischen Bau-  
wesens aufgebaut wurde.

Besonders wertvoll für das Erfassen des dar-  
gebotenen Stoffs und für den Zusammenhang mit  
der technischen Wirklichkeit des Bauwerks sind  
die zahlreichen Zeichnungen, die ausnahmslos  
eigens für dieses Werk angefertigt worden sind.

Ein sehr ausführliches Inhaltsverzeichnis, das der  
fachlichen, detaillierten Gliederung des Werkes  
entspricht, erleichtert das Nachschlagen und Auf-  
finden einzelner Spezialabschnitte.

Hauptkapitel: Das Grundstück — Vorbereitungs-  
arbeiten — Baugrund — Erdarbeiten und Wasser-  
haltung — Foundation — Stützmauern — Konstruk-  
tionsgrundlagen — Das Untergeschoss — Kanali-  
sation — Uebersicht über die wichtigsten Trag-  
systeme — Tragende Fassaden, Stützen u. Innen-  
wände — Nichttragende Wände.



### Bestellalon

(bitte ausschneiden und einsenden)

Ich/wir bestelle(n) zur sofortigen Lieferung gegen  
Rechnung

..... **Hungerbühler, Konstruktion im Hochbau,**  
**Fr. 130.—**

Name/Firma \_\_\_\_\_

Strasse \_\_\_\_\_

PLZ/Ort \_\_\_\_\_

Bitte einsenden an:

**Impressum Buchservice, Versandbuchhandlung**  
**Schöneeggstrasse 35, Postfach, 8953 Dietikon**

Telefon 01 / 740 76 73

# Steine <auf die Sie bauen können!>

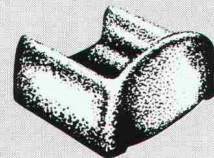
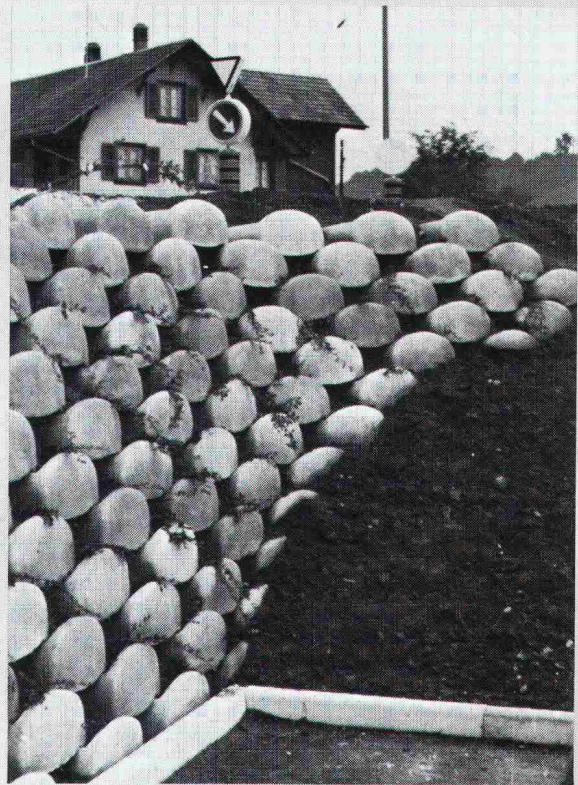

## Löffelstein

Neuartiges  
Stützmauer-System

- ohne Mörtel  
sicher und fest
- schnell aufgebaut
- leicht zu  
bepflanzen

Hersteller in der  
ganzen Schweiz.  
Auskunft /  
Information



## STEINER SILIDUR AG

8450 ANDELFINGEN TEL. 052-41 10 21

## Gunit/Spritzbeton:

# z. B.: N1.4.3 Milchbucktunnel Tagbaustrecke Nordportal



ausgeführt vom  
Spezialisten mit der grossen Erfahrung

## GREUTER AG

Ing. Greuter AG  
Böcklinstrasse 26  
8032 Zürich  
Tel. 01/32 90 28/47 25 18



Spezialbauunternehmung für:

- \* Gunit/Spritzbeton
- \* Bohrungen
- \* Fels- und Lockergesteinsanker
- \* Injektionen

# Spritzbeton . . .

. . . ist oft die bessere und billigere Alternative.

Im Untertagebau als Sofortsicherung des Vortriebes  
oder als endgültiger Ausbau;

im Freien zur Konsolidierung von Fels und  
Böschungen;

als Baugrubensicherung;

zur Ausbesserung von Beton und Mauerwerk;

zur Versteifung von Stollen, Tunneln und Kanälen;

zur Unterfangung von Mauern, Fundamenten  
und Gewölben;

für Verkleidungen von Wasserbauten, Stollen  
und Kanalisationen;

zum Bau von Behältern, Schwimmbecken und Teichen  
beliebiger Form;

zur Herstellung kompliziert geformter und mehrfach  
gekrümmter dünner Bauteile;

zur Schaffung von freien Formen, künstlichen Felsen,  
Plastiken und Gebäuden.

Dutzende weiterer Anwendungen sind uns geläufig.  
Spritzbeton ist unser Metier — seit 37 Jahren.

Wenden Sie sich an uns, wenn Spritzbeton in Frage  
kommt.

Wir sind für Sie da, wo und wann Sie wollen —  
in der ganzen Schweiz.

Wir sind erfahrene, faire und pünktliche Partner.



**LAICH SA**

E. LAICH SA 6671 Avegno/TI  
Telefono 093 81 17 22