

Objektyp: **Advertising**

Zeitschrift: **Schweizer Ingenieur und Architekt**

Band (Jahr): **97 (1979)**

Heft 7

PDF erstellt am: **25.09.2024**

### **Nutzungsbedingungen**

Die ETH-Bibliothek ist Anbieterin der digitalisierten Zeitschriften. Sie besitzt keine Urheberrechte an den Inhalten der Zeitschriften. Die Rechte liegen in der Regel bei den Herausgebern. Die auf der Plattform e-periodica veröffentlichten Dokumente stehen für nicht-kommerzielle Zwecke in Lehre und Forschung sowie für die private Nutzung frei zur Verfügung. Einzelne Dateien oder Ausdrucke aus diesem Angebot können zusammen mit diesen Nutzungsbedingungen und den korrekten Herkunftsbezeichnungen weitergegeben werden. Das Veröffentlichen von Bildern in Print- und Online-Publikationen ist nur mit vorheriger Genehmigung der Rechteinhaber erlaubt. Die systematische Speicherung von Teilen des elektronischen Angebots auf anderen Servern bedarf ebenfalls des schriftlichen Einverständnisses der Rechteinhaber.

### **Haftungsausschluss**

Alle Angaben erfolgen ohne Gewähr für Vollständigkeit oder Richtigkeit. Es wird keine Haftung übernommen für Schäden durch die Verwendung von Informationen aus diesem Online-Angebot oder durch das Fehlen von Informationen. Dies gilt auch für Inhalte Dritter, die über dieses Angebot zugänglich sind.

# Schweizer Ingenieur und Architekt

Verlags-AG der Akademischen-technischen Vereine

## Offizielles Organ

des Schweizerischen Ingenieur- und Architektenvereins (SIA),  
der Gesellschaft Ehemaliger Studierender der ETH Zürich (GEP)  
und der Schweizerischen Vereinigung Beratender Ingenieure (ASIC)

## Schweizerische Bauzeitung

Erscheint wöchentlich

97. Jahrgang Heft 7/79 15. Februar 1979

## Redaktion

«Schweizer Ingenieur und Architekt»  
Staffelstrasse 12  
Postfach, CH-8021 Zürich  
Tel. (01) 201 55 36

**Redaktoren:**  
Kurt Meyer,  
Chefredaktor

Bruno Odermatt,  
dipl. Arch. ETH/SIA

**Druck:**  
Offset + Buchdruck AG  
Staffelstrasse 12  
8021 Zürich

Nachdruck von Bild und Text,  
auch auszugsweise, nur mit  
Zustimmung der Redaktion und  
nur mit genauer Quellenangabe  
gestattet.

## Inhalt

Mechanik der Rissebildung.  
Von *Hans H. Hauri*, Zürich 101

### Umwelttechnik

Lärmimmissionen an der  
Autobahn N3 im Raume  
Mels-Sargans. Von  
*J. Nemecek* und  
*E. Grandjean*, Zürich,  
*K. Baumgartner*, Th. Müller  
und *G. Roth*,  
Jona-Rapperswil 105

### Bauakustik

Fortschritte auf dem Gebiet  
der Lärmbekämpfung in  
Innenräumen. Von  
*A. Keller*, Dübendorf 109

### Kulturtechnik

Zum Abschluss der  
Melioration der Saarebene.  
Von *Hans Braschler*, St.  
Gallen 112

### Umschau

Eiszeit-Reservat  
Ostermundigenberg-Gross-  
holz. Der Sanduhreffekt bei  
Silos. Wärme aus der  
Gefriertruhe.  
Intensivförderung von  
Erdgas. 116

### Neuerscheinungen

ETH-Lausanne 118  
Preis Ausschreibung 119

Denzler Stiftung, 14.  
Wettbewerb 119

### Wettbewerbe

Primarschulhaus  
Konolfingen. Kantonale  
Berufsschule Uri 120

Mitteilungen aus der UIA 124

Laufende Wettbewerbe B21

Stellenvermittlung SIA/GEP  
B22

SWISSBAU 79.  
Standbesprechungen B22/23/24

Fortsetzung auf den drei an-  
schliessenden Inseratenseiten  
33-35

## Vorschau auf das nächste Heft

Was haben die Konstruktion  
und das Bauwerk mit Architek-  
tur zu tun?

## zum Titelbild

**Fließend betonieren mit Sikament®**

Mit Sikament erreichen Sie die doppelte Betonierleistung. Sikament wird als Superverflüssiger gleich 3x gewinnbringend eingesetzt:

Als Fließmittel für Fließbeton  
Als Zusatz für Pumpbeton  
Als Erhärtungsbeschleuniger für frühhochfesten Beton

**Sikament**  
Eine Beton-Technik setzt sich durch

Sikament ist ein Hochleistungsverflüssiger für Fließbeton, Pumpbeton und Beton mit erhöhten Früh- und Endfestigkeiten.

Ein trockener bis schwachplastischer Beton wird bei einer Dosierung von 1 Prozent so plastifiziert, dass er auch in schräg geneigte Rinnen fließt und ohne Vibratoren verdichtet werden kann. Wird Sikament mit erhöhter Dosierung (3 Prozent) und kleinem W/Z-Faktor verwendet, so entsteht ein *frühhochfester Beton*. Sikament ist kombinierbar mit anderen Sika-Betonzusatzmitteln und senkt die Verarbeitungskosten bei gleichbleibenden Betoneigenschaften. Die Festigkeiten sind über den ganzen Querschnitt gleich. Sikament ist als frühhochfester Beton für alle Bauten geeignet, die rasch belastet werden müssen, wie z. B. vorgefertigte und/oder vorgespannte Bauteile, Strassensanierungen usw.

Sika AG, Postfach 121,  
8048 Zürich, Tel. 01/62 40 40

## Abonnemente

<b>Schweiz:</b>		<b>Ausland:</b>	
1 Jahr	Fr. 120.-	1 Jahr	Fr. 140.-
½ Jahr	Fr. 63.50	½ Jahr	Fr. 73.50
Einzelnummer	Fr. 5.-	Einzelnummer	Fr. 6.-

Ermässigte Abonnementspreise für Mitglieder des SIA, der GEP, des BSA und der ASIC, für Studenten und für Mitglieder des STV

Postscheckkonto:  
«Schweizer Ingenieur und Architekt»  
80-6110, Zürich

Mitteilungen betreffend Adressänderungen, Abonnemente und Bezug von Einzelnummern sind zu richten an:  
«Schweizer Ingenieur und Architekt»  
Rüdigerstrasse 1  
Postfach, 8021 Zürich  
Tel. (01) 202 60 91

## Anzeigenverwaltung



IVA AG für internationale Werbung, Hauptsitz:  
Beckenhofstrasse 16,  
8035 Zürich  
Tel. (01) 26 97 40

Filiale:  
19, av. de Beaulieu  
1004 Lausanne  
Tél. (021) 37 72 72

# Ingénieurs et architectes suisses

Bulletin technique de la Suisse romande Adresse: 27, av. de Cour 1007 Lausanne

### Béton précontraint

Ouvrages remarquables précontraints autres que ponts et bâtiments construits en Suisse entre 1970 et 1974 21

### Actualité

Le pétrole - une importante matière première pour l'industrie chimique 27  
Première centrale héliothermique au sodium liquide 28  
L'ASE prend position au sujet de l'initiative antinucléaire 28



# Wer macht was?

## Fachfirmenverzeichnis

### Abdichtungen

KUNSTSTOFF-TECHNIK  
Aktienges. Himmler, 8952 Schlieren  
Spitalstr. 74, Tel. 01 / 730 20 20 / 21

RENESCO Bautechnik AG  
8112 Otelfingen, Tel. 056 / 74 01 71

### Architekturmodelle

H. Schalk, 8050 Zürich  
Thurgauerstr. 70, Tel. 01 / 51 64 11

Toni Wuest, 8032 Zürich  
Delphinstrasse 24, Tel. 01 / 32 58 60

Modellbau Zaborowsky  
Inhaber D. Raffainer  
Neumarkt 10, 8001 Zürich  
Tel. 01 / 34 22 16

### Bauaustrocknung

Roth-Kippe AG, 8045 Zürich  
Giesshübelstr. 96, Tel. 01 / 66 11 55

### Baugrunduntersuchungen

GEOTEST AG  
3052 Zollikofen, Tel. 031 / 57 20 74  
9008 St. Gallen, Tel. 071 / 24 87 10  
8570 Weinfelden, Tel. 071 / 22 22 30  
1037 Etagnières, Tel. 021 / 91 10 85

### Bauthermographie und dynamische Wegmessung

JENZER AG Messtechnik  
8954 Geroldswil, Tel. 01 / 748 24 24

### Beratung in Brandschutzfragen

BAU-CHEMIE AG, 4051 Basel  
Rütlistr. 50, Tel. 061 / 23 00 16

### Drahtseile

Fatzer AG, 8590 Romanshorn  
Tel. 071 / 63 12 32

Kabelwerke Brugg AG  
5200 Brugg, Tel. 056 / 41 11 51

Schweiz. Seil-Industrie AG CIS  
8201 Schaffhausen  
Tel. 053 / 5 42 41, Telex 76498  
Bahn-, Bau- und Industriedrahtseile

### Elektronische Datenverarbeitung

CONTROL DATA AG, 8021 Zürich  
CYBERNET RECHENZENTRUM  
Militärstr. 36, Tel. 01 / 242 14 34

FIDES Rechenzentrum, 8002 Zürich  
Bleicherweg 33, Tel. 01 / 202 78 40  
Schweizerische Zweigstellen und  
Kundenstationen in:  
Basel, Bern, Genf, Lausanne, Zürich

### Erschütterungs-Messungen

EXPLOSIV CONSULT AG  
Sprengingenieurbüro,  
Zustandsaufnahmen  
8320 Fehraltorf/ZH, Tel. 01 / 954 16 00

GEOTEST AG  
(s. Baugrunduntersuchungen)

### Faltwände

Rosconi AG, 5610 Wohlen  
Tel. 057 / 6 49 00 / 6 77 15

### Farbspritzkabinen

Fröhlich Spritzkabinen-  
und Apparatebau, 5524 Niederwil  
Tel. 057 / 6 57 57 / 58

### Fassadenplanung

Metallbau-Planung J. F. Meyer  
6006 Luzern, Seeburgstr. 20  
Tel. 041 / 31 20 88

### Feuchtigkeitsmessgerät

H. T. Hauenstein AG, Finkelerweg 32  
4144 Arlesheim/Basel  
Tel. 061 / 72 10 60

### Garderobeneinrichtungen

Rosconi AG, 5610 Wohlen  
Tel. 057 / 6 49 00 / 6 77 15

### Geologie — Geotechnik — Geophysik

BBL Baulaboratorium AG  
4132 Muttenz/Basel  
Tel. 061 / 61 33 14

GEOTEST AG (s. Baugrundunters.)

### Geotechnik

Dr. H. Halter, dipl. Ing. ETH/SIA  
Geotechn. Beratung, Erdbaulabor  
Clausiusstr. 46, 8006 Zürich  
Tel. 01 / 47 61 00

Ingenieurbüro G. Mugglin AG  
Beratung, Untersuchungsprogramme,  
Planung, Berechnung, Ueberwachung  
in Grundbau, Bodenmechanik und  
allgemeinem Tiefbau  
Bolleystrasse 29, 8006 Zürich  
Tel. 01 / 32 48 62

Geotechnisches Büro Dr. U. Schär  
Grundbauberatung, Erdbaulabor  
Bergstr. 125, 8032 Zürich  
Tel. 01 / 34 36 88 und 01 / 34 94 42

### Gitterroste

Hähn Diagonal-Gitterroste  
Otto Wyss, 8472 Seuzach  
Tel. 052 / 22 50 78, Telex 76415

### Holzbeizarbeiten

Amstutz & Sahli AG, 8032 Zürich  
Chem. Holzbeizerei und Spritzwerk  
Hofackerstr. 11 A, Tel. 01 / 53 50 40

### Holzfalltüren — Faltwände

Lienhard Söhne AG, 8038 Zürich  
Albisstr. 131, Tel. 01 / 45 12 90

Echt PELLA-Holzfalltüren  
und -Wände nach Mass, 7 Holzarten  
PELLA AG  
Jurastr. 7, 4053 Basel  
Tel. 061 / 35 80 10

### Holzschutzmittel

Dr. R. Maag AG, 8157 Dielsdorf  
Tel. 01 / 53 12 55  
Color xex, Xerotin, Xylosan

### Injektionen

KUNSTSTOFF-TECHNIK  
Aktienges. Himmler, 8952 Schlieren  
Spitalstr. 74, Tel. 01 / 730 20 20 / 21

RENESCO Bautechnik AG  
8112 Otelfingen, Tel. 056 / 74 01 71

### Kanalreinigung

Kanalreinigung Widmer AG  
7-Tag-und-Nacht-Pikett  
8803 Rüslikon, Tel. 01 / 724 21 50

### Lärmbekämpfung

Schneider+Co. AG  
8401 Winterthur, Zeughausstr. 70  
Tel. 052 / 89 21 21  
Technische Akustik / Engineering

### Lärmschutz

Techn. Lärmschutzanlagen +  
AFL Engineering International  
Planung, Beratung und Fabrikation  
AG für Lärmschutz  
CH-4652 Winznau  
Tel. 062 / 35 36 40

Siegfried Keller AG, Wallisellen  
Lärmschutz  
Büro und Lager:  
Zürichstr. 38, 8306 Brüttisellen  
Tel. 01 / 833 02 81

### Materialprüfung

BBL Baulaboratorium AG  
4132 Muttenz/Basel  
Tel. 061 / 61 33 14

### Mauerentfeuchtungen

RENESCO Bautechnik AG  
8112 Otelfingen, Tel. 056 / 74 01 71

### Mauerentfeuchtung Ausblühschutz

Dokumentation bereitwillig:  
Max Anderegg, 9011 St. Gallen  
Biserhofstr. 27, Tel. 071 / 23 65 64  
Ausführung i. d. ganzen Schweiz

### Metallbau

Ernst Schweizer AG, 8047 Zürich  
Tel. 01 / 52 69 10  
Werk: 8908 Hedingen  
Tel. 01 / 761 60 22

Metallfassaden, Metallfenster,  
Metalltüren, Schutzraumteile,  
normierte Bauteile

### Metall-Normtüren

Brander AG, 8162 Steinmaur  
Tel. 01 / 853 06 22

### Natursteine

J. und A. Kuster, Steinbrüche AG  
8807 Freienbach, Tel. 01 / 784 25 25

### Oeltankwannen- und Behälterbeschichtungen

RENESCO Bautechnik AG  
8112 Otelfingen, Tel. 056 / 74 01 71

### Pfahlprüfungen

GEOTEST AG (s. Baugrundunters.)

### Pumpen

Pumpenbau AG  
8202 Schaffhausen, Tel. 053 / 4 30 21  
Schäppi Pumpenservice  
8003 Zürich, Gertrudstr. 24  
Tel. 01 / 241 48 23

Sommer, Schenk AG, Pumpenbau  
5213 Villnachern, Tel. 056 / 43 13 63

### Regale

HUPFER Metallwaren  
Riedhofstrasse 75, 8049 Zürich  
Tel. 01 / 56 06 00

### Rohrdurchstossen

statt aufbrechen!

Alle Dimensionen für Werk-  
leitungen, Steuerungen, Abwasser,  
Kanalisationen  
Alfredo Piatti AG, 8305 Dietlikon  
Tel. 01 / 833 00 11

### Schaumstoff-Streifen

zur Fugen-Hinterfüllung  
Schaumstoff AG, 8303 Bassersdorf  
Geerenweg 4, Tel. 01 / 836 61 14

### Schiebe- und mobile Wände

Bator AG, 3360 Herzogenbuchsee  
Tel. 063 / 60 11 33  
Schiebe- und mobile Wände  
in schallhemmender Ausführung  
30—45 db F 90

Rosconi AG, 5610 Wohlen  
Tel. 057 / 6 49 00 / 6 77 15

### Sonnenschutz

SOLAR MASTER  
Fensterfolien und Isoliergläser  
für Sonnen- und Wärmeschutz  
Unterlagen durch  
GSC AG, Steinackerstrasse 29  
8302 Kloten, Tel. 01 / 814 22 33

### Storenstoffe

H. Engler & Co. AG  
5430 Wettingen, Dorfstrasse 37  
Tel. 056 / 26 06 24, Telex 54970 ch

### Tore

Bator AG, 3360 Herzogenbuchsee  
Tel. 063 / 60 11 33  
Falt-, Schiebefalt-, Schiebetore  
Automaten-Steuerungen

### Transporte und Kranarbeiten

Alfredo Piatti AG, 8305 Dietlikon  
Tel. 01 / 833 00 11

### Treppen

Columbus-Treppen AG  
9245 Oberbüren, Tel. 073 / 51 37 55  
Spindeltreppen aus Holz  
und Aluminium, Scheren-  
und Holzschiebetreppen

### Unterquerungsarbeiten mit Stahl- und Eternitrohren bis 1000 m Ø

für Kanalisation und Werkleitungen  
Trenchag AG, 8305 Dietlikon  
Tel. 01 / 833 22 05

### Vliese für Tiefbau

Isliker & Co. AG, 8050 Zürich  
Ringstr. 72, Tel. 01 / 48 31 60

### Wasserdichte Türen

Tuchs Schmid AG, 8500 Frauenfeld  
Tel. 054 / 7 24 71



# Eins, zwei, drei.

## STIEBEL ELTRON

**nutzt die Sonnenenergie mit System,  
Wirtschaftlichkeit und ausgereifter Technik.**



### 1. Sonnenkollektoren SOKO

Flachkollektor. Damit wird die Sonnenstrahlung eingefangen und in Wärme umgewandelt. Ein Wärmeträgermedium transportiert diese Wärme in die Warmwasserversorgung, in die Heizung oder ins Schwimmbad.

### 2. Kompaktinstallation SOKI

Wärmetauscher, Pumpen, Ventile, Druckausgleichgefäß und alle Verbindungen sind in einer Einheit zusammengefasst. Die elektronische Steuerung optimiert das System.

### 3. Solarspeicher

Erspeichert das warme Wasser für den Zeitpunkt des Verbrauchs. Eine elektrische Zusatzheizung hilft über längere sonnenarme Zeiten hinweg.

Die Sonnenenergienutzung interessiert mich.  
Ich wünsche deshalb kostenlos und unverbindlich:

- den Prospekt Sonnenenergie     eine Computerberechnung für eine Anlage  
 den Prospekt Wärmepumpen     eine umfassende Beratung

Vorname/Name \_\_\_\_\_

Strasse \_\_\_\_\_

PLZ/Ort \_\_\_\_\_

Tel. \_\_\_\_\_

Bitte einsenden an:  
STIEBEL ELTRON, Schulwiesenstrasse 1, 9523 Züberwangen

Die STIEBEL ELTRON-Sonnenenergieanlage eignet sich für Ein- und Mehrfamilienhäuser, Pensionen, Hotels, Industrieanlagen sowie für Frei- und Hallenschwimmbäder. Der Einbau der Kollektoren ist in jedes Dach möglich, die Installation der SOKI problemlos einfach. (Für Ihre Heizung hat STIEBEL ELTRON übrigens auch ein vollständiges Wärmepumpenprogramm). STIEBEL ELTRON unterstützt Sie mit seinem Wissen gerne bei der Planung einer Sonnenenergieanlage. Der nebenstehende Coupon ebnet Ihnen den Weg dazu.

WBS Werbeberatung/Hollenstein

Der Sonnenenergie gehört die Zukunft. Sie ist unerschöpflich, umweltfreundlich und wirtschaftlich zugleich. Sie macht uns unabhängig und sicher. Deshalb muss sie vermehrt und gezielter genutzt werden.

Mit STIEBEL ELTRON investiert ein Grossunternehmen sein ganzes Know-how, seine mehr als 50jährige Erfahrung

aus der Warmwassererzeugung in die Forschung und Entwicklung der Sonnenenergienutzung. Das Resultat: ein fortschrittliches und technisch ausgereiftes Kompakt-system zur Gewinnung von Sonnenenergie, das bereits heute zu einem interessanten Preis lieferbar ist.

**Sonnenenergie ist eine Investition in die Zukunft.  
Darum müssen wir heute damit beginnen.**

# STIEBEL ELTRON

Hauptsitz Schweiz: Muttenz

Planungs- und Beratungsstelle Sonnenenergie/Wärmepumpen: Schulwiesenstrasse 1, CH-9523 Züberwangen, Telefon 073/2817 83

An unserem **SWISSBAU-Stand 26/241** sehen Sie das gesamte STIEBEL-ELTRON-Programm: Elektro-Haushaltapparate, Heisswassergeräte, Raumheizungen, Sonnenenergie-System, Wärmepumpen.



# Nodus RAUMFACHWERK



SWISS  
BAU79

Halle 26/353-357

BERATUNG UND VERKAUF DURCH DIE SCHWEIZERISCHE VERKAUFSORGANISATION FÜR RHS-PROFILE



**GENERALIMPORTEUR:**

Jansen AG, 9463 Oberriet SG

071 78 01 11

**VERKAUFZENTRALE FÜR  
DIE FRANZÖSISCHE SCHWEIZ:**

Notz AG, CH-2501 Biel  
Abt. Siderurgische Produkte

032 25 11 25

**LAGERHALTER:**

Debrunner AG, 9014 St. Gallen  
Debrunner AG, 4402 Frenkendorf  
Debrunner SA, 6500 Bellinzona  
Debrunner + Francillon SA, 1002 Lausanne  
Kiener + Wittlin AG, 3052 Zollikofen  
Kiener + Wittlin AG, 3952 Susten  
Kindlimann AG, 9500 Wil  
Noverraz + Cie SA, 1211 Genève  
Pestalozzi + Co, 8022 Zürich  
Pestalozzi + Co, 6934 Bioggio-Lugano  
Stocker + Co, 6002 Luzern

071 29 11 51/61  
061 94 40 44  
092 25 41 71  
021 35 11 61  
031 86 11 11  
027 63 15 25  
073 25 11 11  
022 32 90 20  
01 743 21 11  
091 59 25 31  
041 22 07 04



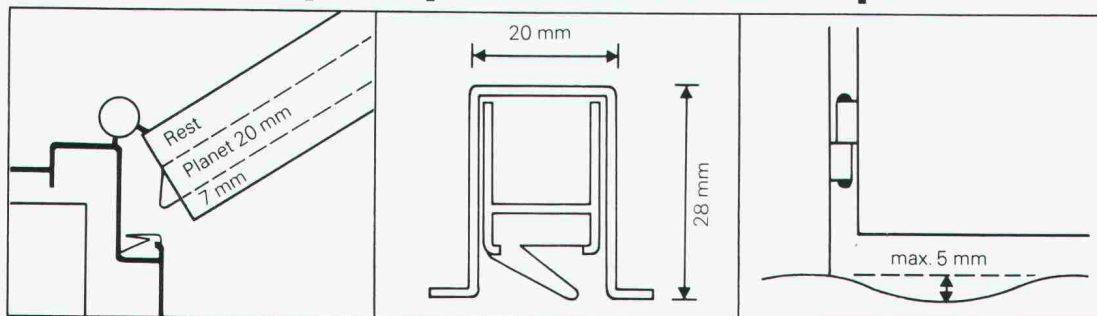

(Für stumpfeinschlagende Türen oder Türen mit mindestens 26 mm Falz.) Das bedeutet: Da wird Boden Anpassung auch bei Natursteinböden und Böden in Altbauwohnungen überflüssig. Abstand zwischen Türe und Boden 5-18 mm. Nut, 28 mm tief, 20 mm breit, Abstand laut Zeich-

nung möglichst weit vom Drehpunkt entfernt. Die genaue Montageanleitung wird mit jedem Planet A3 mitgeliefert. Laut EMPA-Test bis 43 dB gegen Kälte und Lärm. Zu beziehen durch Ihren Eisenwarenhändler

# Planet

Planet Matthias Jaggi  
Büro: Rüttschistraße 32,  
CH-8037 Zürich, Tel. 01/60 14 44  
Fabrikation: Rankstraße 9,  
CH-8302 Kloten, Tel. 01/814 30 90

ENDE



# 1,5 Mio. Schweizer

werden in diesem Frühjahr durch das Fernsehen aufgefordert,  
das gute Fliesenfachgeschäft zu besuchen.

Sechs Wochen Fernsehwerbung für Sie – von

# BUCHTAL



Dies ist das Schlußbild aus einem unserer neuen TV-Spots. Millionen Interessenten werden damit auf die Ideenmappe von Buchtal hingewiesen. Und diese Mappe gibt es nur im guten Fliesenfachgeschäft – bei Ihnen. Was ist die Ideenmappe? Jedenfalls keine Anhäufung von Werbeprospekten, sondern eine Auswahl von Bild-Beiträgen der in-

und ausländischen Bauzeitschriften zum Thema: Die Kunst, besser zu leben – mit Buchtal-Keramik. Die schönsten Ausstattungsbeispiele in Wort und Bild. Damit kann der Kunde sehen und sagen, was er bei Ihnen bestellen will.

Eine runde Sache also, die Ihnen Kunden bringt und Sie nichts kostet.

# BUCHTAL

Keramische Betriebe · D-8472 Schwarzenfeld



# Unabhängigkeits- Erklärung

*Wir, die Hauseigentümer der Schweiz, lassen uns von den Problemen der Erdölversorgung nicht länger einheizen. Denn erstens wollen wir die Sorge los sein, wer uns morgen noch Erdöl liefert, wieviel und zu welchem Preis. Zweitens sind wir uns bewusst, dass es*



*übermorgen für Heizzwecke einmal gar kein Erdöl mehr geben wird. Und drittens vermögen wir die Vorteile der echten Alternative für Hausbesitzer, Verwaltung, Mieter und Umwelt sehr wohl richtig einzustufen. Wir sind so frei, davon Gebrauch zu machen.*

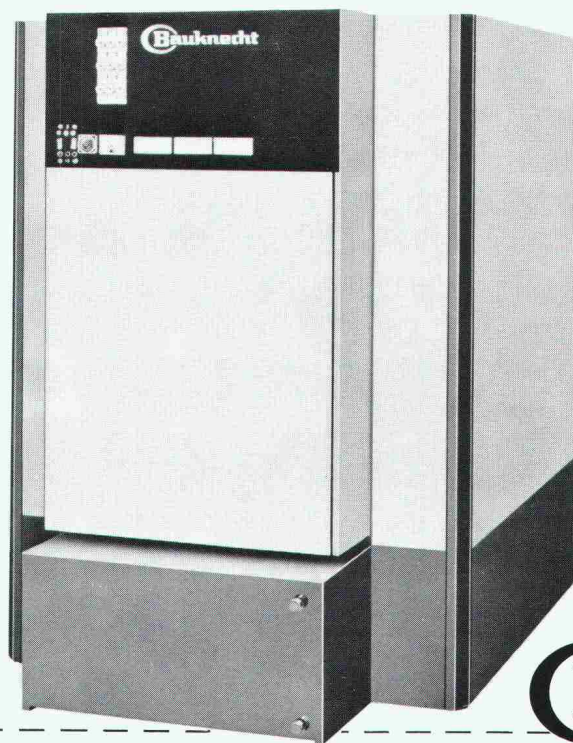

## Elektro-Zentralspeicher

- An alle Warmwasser-Zentralheizungssysteme anschliessbar (z. B. Radiatoren, Konvektoren, Fussbodenheizung).
- Bei Umstellung bestehender Anlagen oder Neuanlagen problemlose Installation durch Baukastensystem.
- Speicher wird über Nacht zum preisgünstigen Niederstromtarif aufgeheizt.
- Vollautomatische Steuerung gewährleistet hohe Wirtschaftlichkeit und maximalen Heizkomfort.
- Keine Zusatzinvestitionen für Tankraum und Kamin, keine Zusatzkosten für Tankrevisionen, Brennerservice und Kaminfeger. Keine Vorfinanzierung des Brennstoffvorrates.
- Keine Abgase, kein Sauerstoffverbrauch, keine Gewässerverschmutzung, keine störenden Geräusche.

**Bauknecht**

**Ja zur Unabhängigkeit.** Senden Sie mir Ihre Dokumentation über  
 Bauknecht Elektro-Zentralspeicher     Bauknecht Elektro-Einzelspeicher

Name \_\_\_\_\_

Adresse \_\_\_\_\_

PLZ/Ort \_\_\_\_\_

Einsenden an Bauknecht AG, 5705 Hallwil, Tel. 064 - 54 17 71

(Für kleine Objekte und die direkte Beheizung von Wohn- und Arbeitsräumen gibt es auch Einzelspeicher.)



# ZM

SWISS MADE

## Angegliedert: **MULTIBAT SA, Generalunternehmer auf Export-Kurs...**

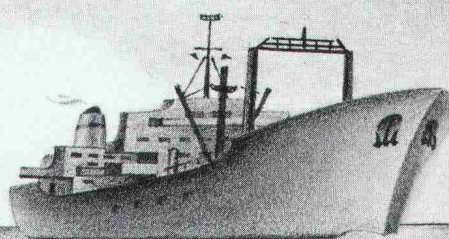

Zwahlen & Mayr hat es verstanden, sich im eigenen Land den Ruf eines an der Spitze des technischen Fortschritts stehenden Metallbau-Spezialisten zu schaffen.

Die Durchführung zahlreicher bemerkenswerter Projekte – vor allem in Afrika und im Mittleren Osten – sicherten dem Unterneh-

men während der vergangenen Jahre einen soliden Platz auf den ausländischen Märkten. Zwahlen & Mayr hat seine modernen Produktionsanlagen stets den hohen Anforderungen des Exports angepasst und seinen Kunden die Erfahrungen seines reibungslos funktionierenden Transport- und Montage-services zur Verfügung gestellt. Das Resultat:

wichtige Aufträge in Saudi-Arabien, Algerien, Marokko, Gabun, Nigeria und Irak. Die Aussichten: gezielte Expansion in der Schweiz und im Ausland. Und das Fazit: Zwahlen & Mayr – ein Schweizer Unternehmen, das sich weltweit gegen härteste Konkurrenz erfolgreich zu behaupten weiss.

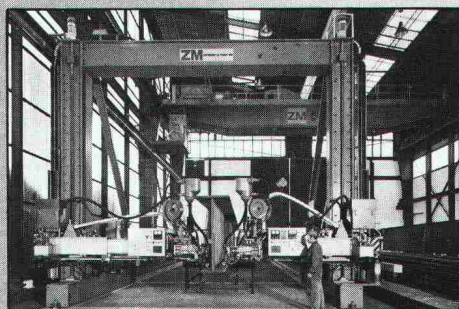

Automatische Schweissanlage für die Herstellung von Trägern mit einer Höhe bis 4,50 m.

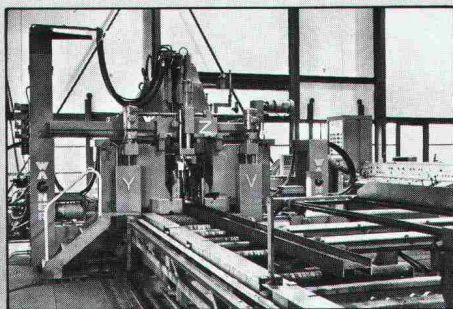

Automatisches Säge- und Bohrwerk.

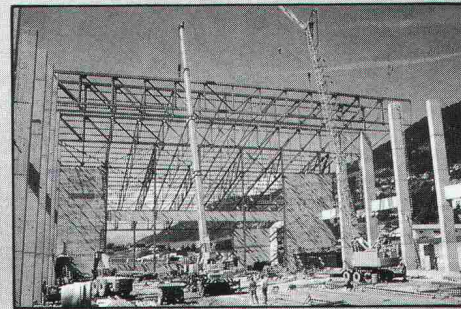

Montageorganisation, befähigt mit eigenem Personal und Geräten auf ausländischen Baustellen zu arbeiten.

# ZM

## zwahlen & mayr sa

CH-1860 Aigle/VD · Tel. 025/2 19 91 · Telex 24 710  
Ein Mitglied der Gruppe Giovanola Frères SA, Monthey/VS



# PASSAVANT

# Fett-, Öl- und Benzinabscheider

Kleinabscheider 0,5—10 l/s aus Guss, Kunststoff und Stahlblech

Grossabscheider 25—100 l/s in Orts- oder Fertigstahlbetonbauweise

mit und ohne selbsttätigen Schwimmerabschluss, automatische Ölüberlaufrinne, Alarmanlagen usw.

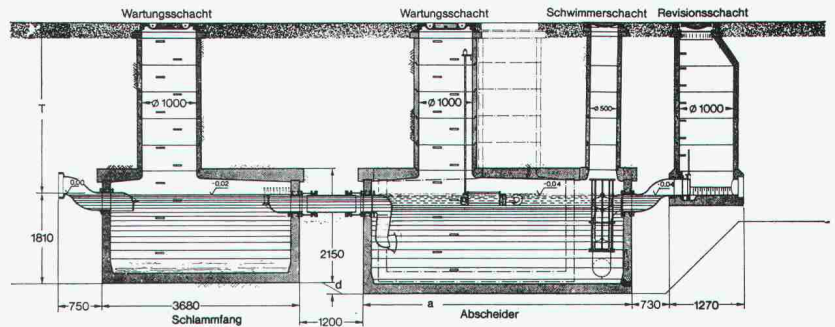
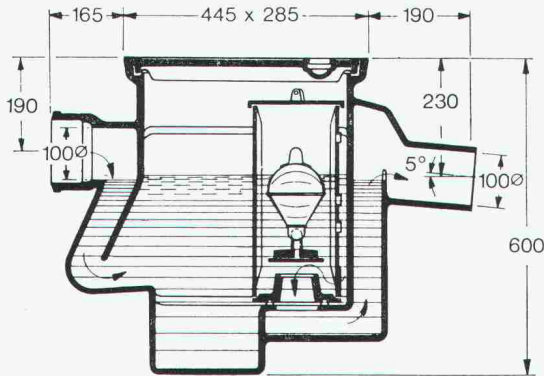

**Werner Maag AG**  
**8032 Zürich**  
**Zeltweg 44**  
**Tel. 01/32 75 80**  
**Telex 58675**

Verlangen Sie unsere ausführlichen Unterlagen.



IPK-Zulassung 1096

Adresse:

\_\_\_\_\_  
\_\_\_\_\_  
\_\_\_\_\_  
\_\_\_\_\_

SBZ 30

## Kompensatoren

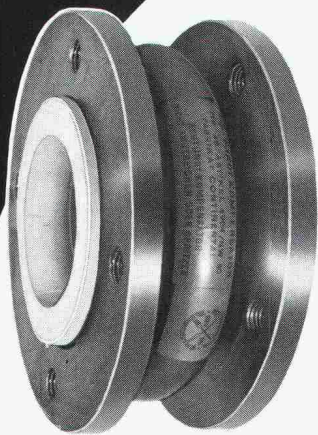

- zur Aufnahme von Bewegungen, Wärmedehnungen, Vibrationen, Montageungenauigkeiten und zur Körperschall-isolation
- in Zentralheizungen, Lüftungs- und Klimaanlage, Kompressorengruppen, Pumpstationen, Chemieanlagen, Kläranlagen, im Rohrleitungsbau
- Wir führen: **Willbrandt** Gummi-Kompensatoren; **Frenzelit-AKG**-Weichstoff-Kompensatoren; **PTFE**-Kompensatoren; **Metall**-Kompensatoren; Angst + Pfister-**Contraschall**<sup>®</sup>-Metall-Schwingungsdämpfer, die Körperschall in Heizungsanlagen hervorragend dämpfen

*Umfassendes Sortiment, kompetente Beratung, Erarbeitung von Systemlösungen – alles aus einer Hand!*



**Angst + Pfister**

Partner in vielen Teilen

8052 Zürich · Thurgauerstrasse 66  
Telefon 01 50 20 20  
1219 Genève-Le Lignon  
52-54, route du Bois-des-Frères  
Téléphone 022 96 42 11



# Heglas

an der SWISSBAU 79

Halle 27, Stand 387

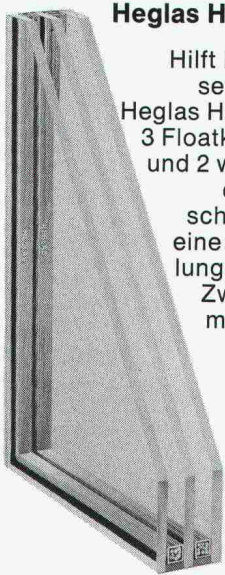

## Heglas HE-3 k-Wert 1,5

Hilft Ihre Heizkosten senken. Das neue Heglas HE-3 besteht aus 3 Floatkristallscheiben und 2 wärmedämmenden Spezialluftschichten. HE-3 ist eine Weiterentwicklung des bewährten Zweifach-Heglas, mit der hochwertigen Doppel-dichtung Silikon/Butyl.

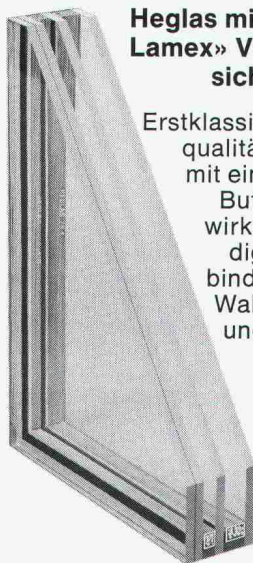

## Heglas mit «Swiss-Lamex» Verbund-sicherheitsglas

Erstklassige Floatglasqualität, verbunden mit einer Polyvinyl-Butyral-Schicht, wirkt bei Beschädigung splitterbindend. Je nach Wahl der Folien- und Glasdicken reicht der Schutzbereich von einbruchhemmend bis beschussicher.

glas trösch  
glas trösch  
glas trösch

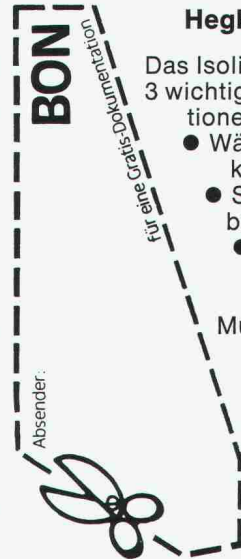

## Heglas Multipack

Das Isolierglas, in dem 3 wichtige Schutzfunktionen vereint sind.

- Wärmeschutz bis k-Wert 1,5 kcal.
  - Sicherheit, einbruchhemmend
  - Schallschutz bis 40 Dezibel
- Mit Heglas Multipack bauen Sie zukunfts-sicherer.

Verlangen Sie HEGLAS. HEGLAS hat 25 Jahre Erfahrung und ist heute das meistverkaufte Isolierglas in der Schweiz.

Fr. Trösch AG, Isolierglasfabrik 4922 Bützberg, Tel. 063/42 11 55

# Leca<sup>®</sup>

# für die Sanierung von Altbauten



Einbringen von Leca-Beton zur Sanierung einer Holzbalkendecke



Besuchen Sie unsern Stand an der SWISSBAU 79 20.-25. Febr.

A-G HUNZIKER + CIE

Baustoff-Fabriken in Olten, Brugg, Oerlikon, Landquart, Bern und Pfäffikon SZ



# Thermostatische Heizkörperventile dürfen in keiner Offerte fehlen. Oederlin hat ein attraktives Sortiment für Alt- und Neubauten.

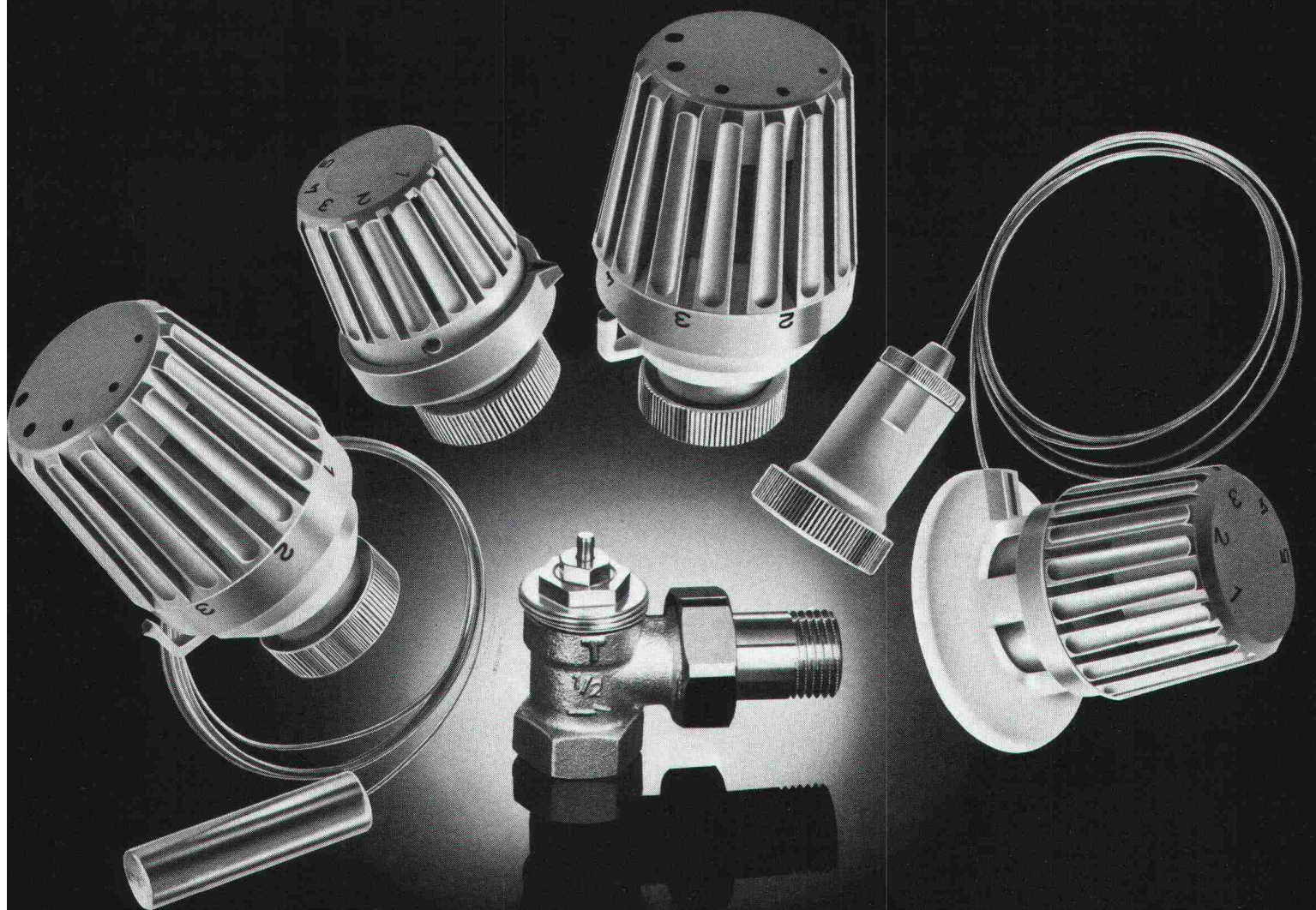

Verlangen Sie unsere umfassende Dokumentation

**OEDERLIN + CIE**

Oederlin + Cie AG – Armaturenfabrik  
CH-5401 Baden – Telefon 056 82 01 01  
Telex 52 812 oedco



# Gegen Risse im Bauwerk

wollen wir etwas unternehmen. Denn Risse im Bauwerk sind nicht nur unschön, sie stellen unter anderem die Wärme- und Feuchtigkeitsisolation der angrenzenden Räume in Frage. Wir haben etwas gegen solche Risse,

unsere bewährten Hochbaulager

## PROCEQ

PROCEQ SA  
Riesbachstrasse 57  
8034 Zürich  
Telefon 01 / 47 78 00

## LASTO-STRIP

## SWISS BAU 79

Schweizer Mustermesse  
Basel 20. 2. – 25. 2. 1979

Halle 23, Stand 623

## Mit uns liegt der Fortschritt in der Luft!

### Lüftungs- und Klimageräte

Kastengeräte  
Dachzentralen

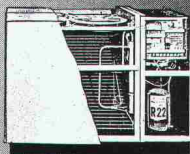
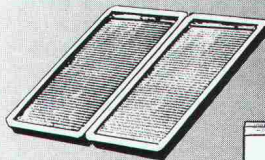
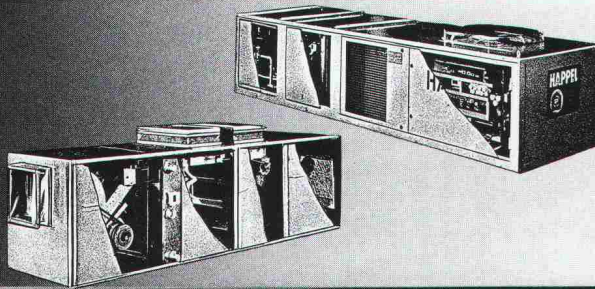

**Energiesparer**  
Solarkollektoren  
Wärmepumpen  
Wärmerückgewinnung



Für die zeitgemässe Lösung technischer Probleme mit Luft und Umweltenergie liefert die Ventilator AG Stäfa Bauelemente und Geräte. Sie hilft aber auch lufttechnische Gesamtprobleme lösen, sei es durch Beratung, Projektierung, Montage oder Wartung.

**VENTILATOR AG STÄFA** Lufttechnische Apparate und Industrieanlagen 8712 Stäfa, Tel. 01 928 21 11

S5



# LONGYEAR zum Betonbohren und Betonsägen

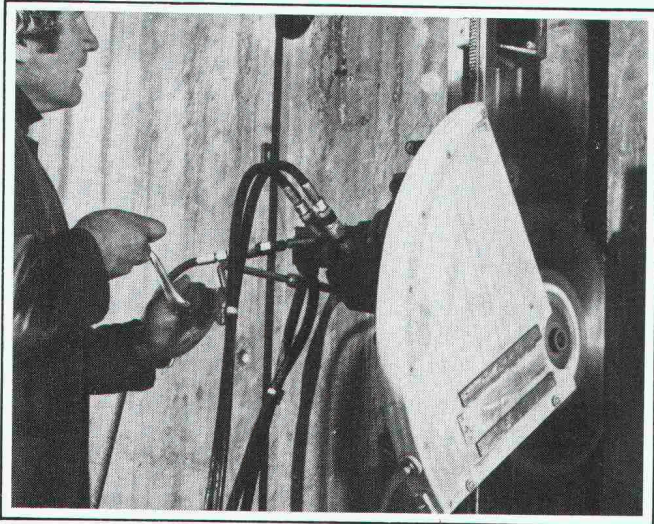

## Wandsäge

Mit der hydraulischen Diamant-Wandsäge lässt sich Eisenbeton (z. B. Türen, Fenster, Liftschächte, Maschinenfundamente usw.) bis zu 39 cm Dicke staub- und erschütterungsfrei und kantenscharf durchschneiden. Gewicht des Schneidkopfs nur 42 kg, des Hydraulikaggregats (auf luftbereiften Rädern) 220 kg.

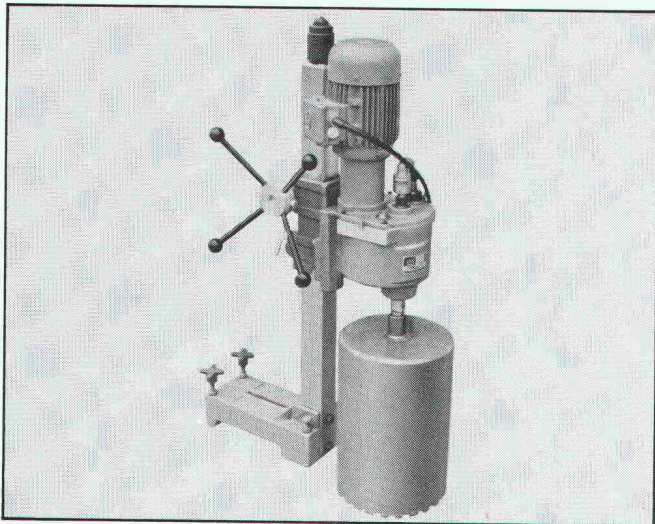

## Kernbohrgeräte

Handliche Einmann-Kernbohrgeräte mit Elektro- oder Hydromotor für Bohrungen bis  $\varnothing$  500 mm, die angedübelt oder mit einer Vakuumfesthaltevorrichtung (bis  $\varnothing$  122 mm) oder mit Verspannvorrichtungen eingesetzt werden können. Preisgünstige Diamant-Bohrkronen für jedes Fabrikat.

# Robert Aebi

Robert Aebi AG  
Uraniastr. 31/33  
8023 Zürich  
Tel. 01/211 09 70

Arbedo 092/29 17 61  
Landquart 081/51 25 42  
Renens 021/34 42 12  
Zollikofen 031/57 41 41

SWISSBAU 79, Halle 8, Stand 465



## Halle 23 Stand Nr. 551

**Putzprofile**  
aus Metall und PVC

**Profile für Fassadenplatten**  
aus PVC und LM

**Unterkonstruktion ALU002**  
für hinterlüftete Fassaden

## Halle 25 Stand Nr. 231

Gips-Union, Profil-Vertrieb

**Profile und Zubehör**  
für abgehängte **Decken und**  
**Trennwände.**

**Protectorwerk**  
Florenz Maisch GmbH.&Co.KG.  
Postfach 1420,  
D-7560 Gaggenau

**Profil-Vertrieb GmbH.**  
Postfach 1420  
D-7560 Gaggenau

Telefon: (0049 72 25) 1081  
Telex: 04978813

General-  
Vertretung  
SCHWEIZ:

Firma  
Walter Albiez  
Hardturmstr. 175  
8031 Zürich  
01/44 55 73

**Halle 23, 551**  
**20.2.-25.2.79**





# Warum wir jährlich einige Tausend Kartuschen Gomastit-Dichtungsmassen einkaufen?

Die Gründe liegen auf der Hand. Erstens sind die elastischen Dichtungsmassen Gomastit von bester Qualität. Zweitens haben unsere Plattenleger keine Probleme bei der Anwendung. Auch Beanstandungen von Seiten unserer Kunden, die seit Jahren ihr Gomastit über uns beziehen, kennen wir nicht. Drittens werden spezielle Kundenwünsche kurzfristig berücksichtigt, denn die Entwicklungslaboratorien und die Fabrikation sind in der Schweiz. Kurz gesagt, Gomastit ist ein problemloses Produkt, hergestellt von einem zuverlässigen Partner.

Der Einkäufer der Sponagel AG, Schlieren  
GOMASTIT – die elastischen Dichtungsmassen für jedes Fugendichtungsproblem. Verlangen Sie Unterlagen und Beratung durch Ihren Fachhändler oder direkt bei

merz + benteli AG  
Gomastit/Cementit  
3172 Niederwangen  
Tel. 031/34 11 21

SWISSBAU 79  
Halle 23, Stand 445

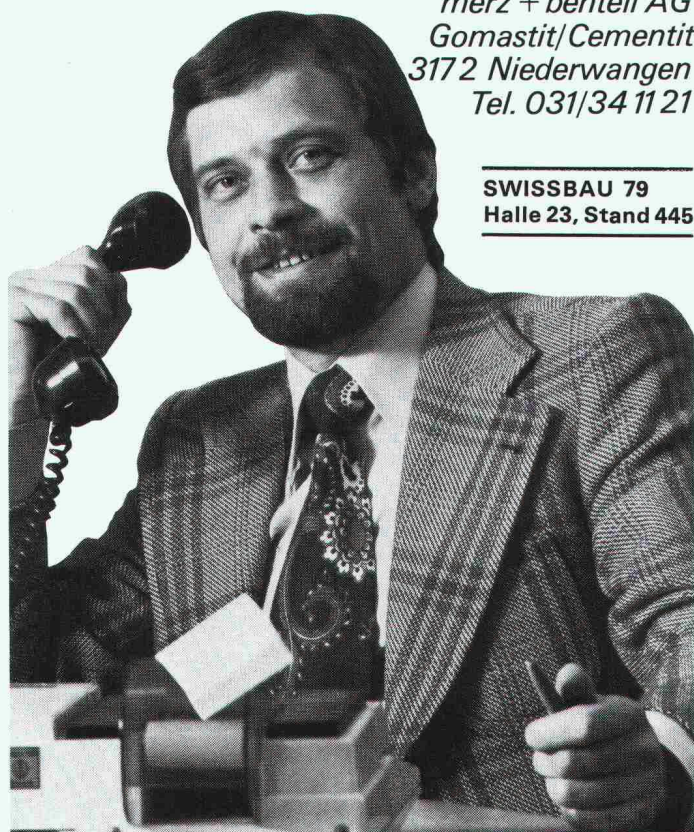

**merz + benteli ag**

## 〈ZUM ABSCHLUSS〉

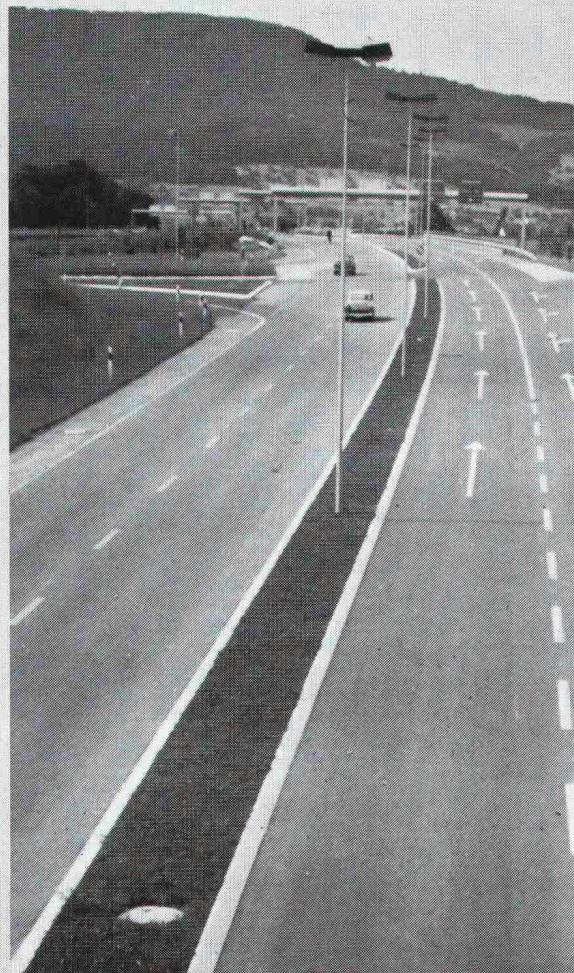

Strassen-  
Abschlüsse und  
Inselsteine  
aus  
Hartbeton



STEINER SILIDUR AG  
8450 Andelfingen, Tel. 052-41 10 21

FORMSTEIN AG  
3113 Rubigen  
Tel. (Werk) 031-92 24 32, (Büro) Neu 031-98 05 44

BRODTBECK AG  
CEMENTWARENFABRIK  
4133 Pratteln, Tel. 061-81 50 12



# EINLADUNG

zu einer  
**Architekten-Fachtagung,**  
die das Prädikat  
**"nicht zu verpassen!"**  
wirklich verdient.

**Freitag, 23. Februar 1979**

im Rahmen der Swissbau 79 in Basel

10.00–12.00 Uhr

Kongresszentrum MUBA (3. Stock, Saal Brüssel)

## **Thema: Kunststoffdichtungsbahnen**

Eignung verschiedener Kunststoffe und Herstellungsverfahren

Bedeutung der SIA-Leitsätze Flachdach (Empfehlung 271, Norm 280)  
für den Architekten



# Sarna

**Sarna Kunststoff AG** 6060 Sarnen/Schweiz  
Postfach 12  
Telefon 041 66 01 11



**Auf, an die Swissbau 79:  
unter das originelle  
Sarnafil-Dach!**

Stand 241 Halle 24

Verlangen Sie Tagungskarten  
(da Platzzahl beschränkt) mit diesem  
Coupon:

### **Anmeldung zur Architekten-Fachtagung**

Kunststoffdichtungsbahnen,  
Freitag 23. Februar 1979 im Rahmen  
der Swissbau 79 in Basel.

Vorname/Name: \_\_\_\_\_

in Büro: \_\_\_\_\_

Strasse/Nr.: \_\_\_\_\_

PLZ/Ort: \_\_\_\_\_

Wir wünschen noch \_\_\_\_\_  
weitere Anmeldekarten.

Senden an:

Sarna Kunststoff AG  
Postfach, CH-6060 Sarnen

## Fachmann für:

HARTMANN-Fenster-  
systeme für Metall und  
Holz/Metall haben sich  
bewährt und werden  
überall mit Erfolg ange-  
wendet.

Neuentwicklung:  
HOMENA-Altbausanie-  
rungsfenster. Bestens ge-  
eignet für den nachträg-  
lichen Einbau.

Isolierfenster:  
Wir demonstrieren Ihnen  
gerne die energiesparende  
Neukonstruktion.



Wer Qualität schätzt,  
weiss,  
dass HARTMANN  
günstig ist!

## Fenster Fassaden Altbausanierung

Fassaden aus Leichtmetall  
geben jeder Art Gebäuden  
ein modernes und attrak-  
tives Aussehen. Wir bauen  
Fassaden für jede bauphy-  
sikalische Anforderung.

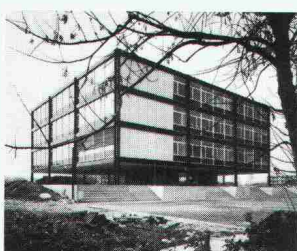

# HARTMANN + CO AG/SA



HARTMANN hilft ausser-  
dem Verwaltungsgebäude,  
Industriebauten und Wohn-  
häuser renovieren. Lassen  
Sie sich ganz unverbind-  
lich vom Fachmann be-  
raten.

Mit 16 Niederlassungen  
in Ihrer Nähe, garantieren  
wir eine tadellose Bera-  
tung, sowie einen promp-  
ten Service.

### **HARTMANN + CO AG/SA**

Gottstattstrasse 18–20

**2504 Biel**

Telefon 032 42 01 42

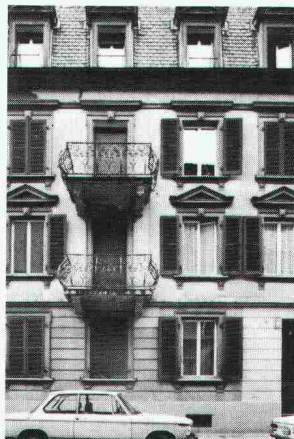

### **Coupon:**

Senden Sie mir Ihre Doku-  
mentation.

Firma: \_\_\_\_\_

Strasse: \_\_\_\_\_

PLZ/Ort: \_\_\_\_\_



# Haus & Garten wetterfreundlich naturbezogen

gestalten mit dauerhaften Bauteilen aus sympathischem Beton. Für Ihre allernächste Umwelt finden Sie bei uns u.a.: ● Bänke ● Tische ● Pflanzenkelch- und tröge ● Grilltische ● Brunnenröge ● Verbundsteine ● Platten ● Stufen  
Dokumentation und Bezug durch den Hersteller:

**COMOLLI AG Beton-Baustoffwerke**  
5620 Bremgarten Tel. 057 5 14 14  
oder durch den Fachhandel

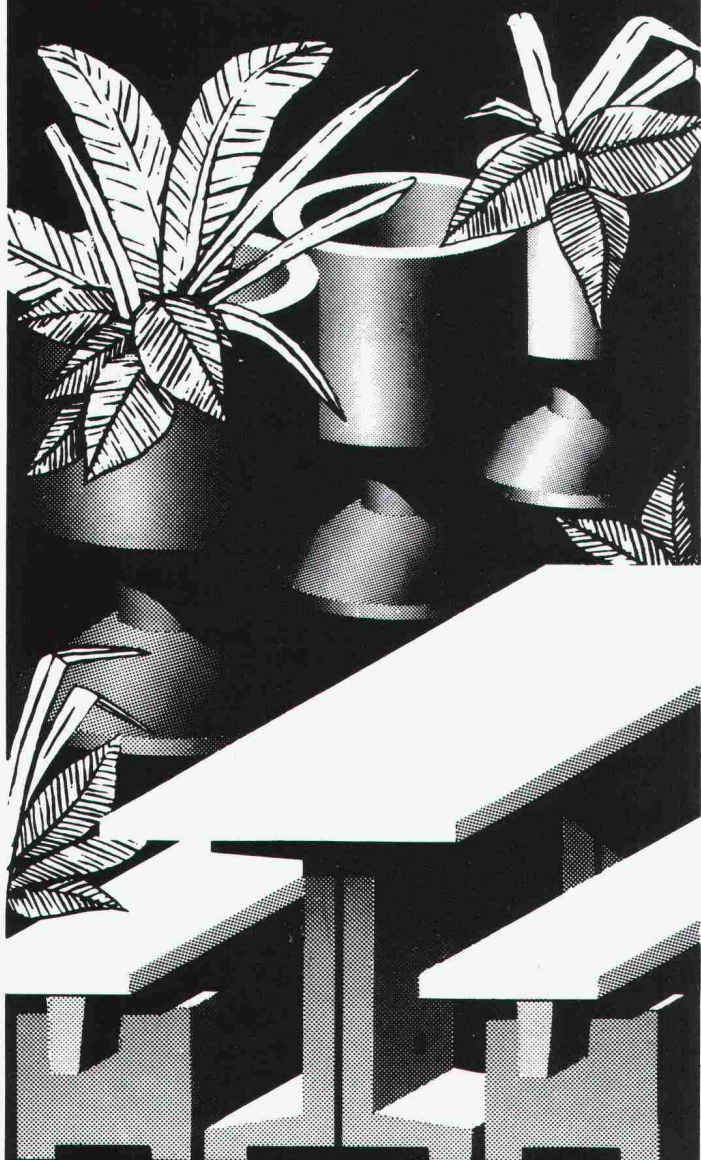

# comolli

## Vollisolierte Fassaden baut man mit Jansen- VISS-Profilen, weil...



Hallenbad Emmen

...sich  
auch bei  
extremen Verhältnissen  
kein Schwitzwasser  
bildet  
(unterbrochene  
Kältebrücke).

... dadurch  
gute  
Schalldämmwerte  
erreicht  
werden.

... sie  
bezüglich  
Unterhalt und  
Wartung  
problemlos  
sind.

... dadurch  
die Heizkosten  
reduziert werden  
(besserer Wärmehaushalt  
als bei  
nichtisolierten  
Konstruktionen).

... sie ganz  
neue Kombinations-  
möglichkeiten bieten,  
z.B. innen = Normalstahl;  
ausen = Normalstahl  
oder COR-TEN-Stahl  
oder  
Aluminium.

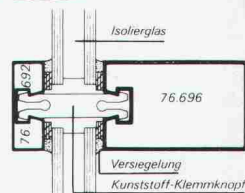

VISS = vollisoliertes Sprossensystem

Verlangen Sie unverbindlich unsere  
ausführliche VISS-Dokumentation

Jansen AG, 9463 Oberriet SG  
Stahlröhren- und Sauerstoff-Werke, Kunststoffwerk  
Telefon 071/780111, Telex 77159

# JANSEN

**SWISS-  
BAU 79**  
Halle 26  
Stand 357



# Treppen von Columbus

Scherentreppen aus Aluminium-Druckguss (3 Modelle, verschiedene Grössen). Spindeltreppen aus Aluminium-Druckguss (3 Durchmesser). Spindeltreppen aus Holz (in jeder Dimension). Schiebetreppen aus Holz (3 Modelle).

Scherentreppen

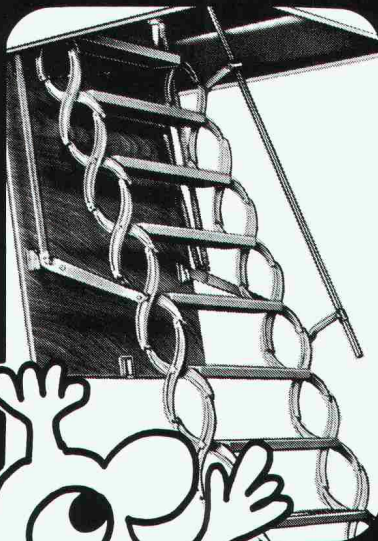

Spindeltreppen

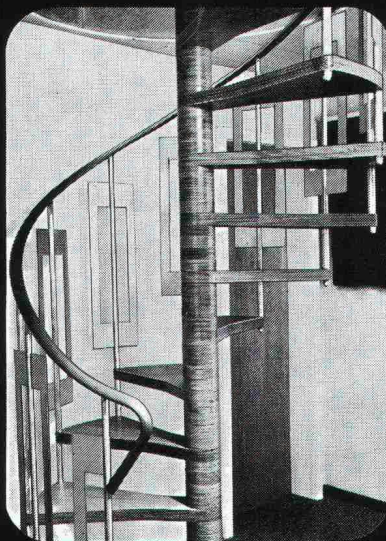

Schiebetreppen

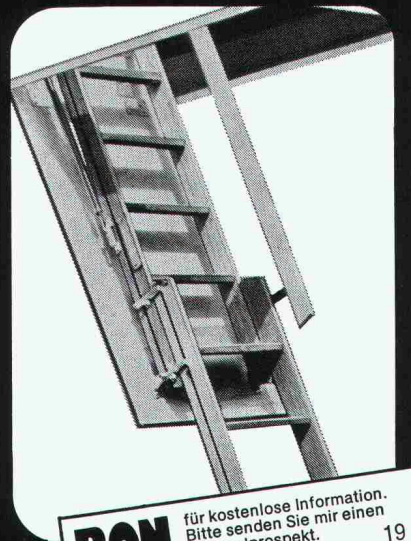

**Columbus Treppen AG**

Industriestrasse 9245 Oberbüren  
Tel. 073 51 37 55



**BON** für kostenlose Information.  
Bitte senden Sie mir einen  
Sammelprospekt. 19

Name \_\_\_\_\_

Adresse \_\_\_\_\_

11 g. sch

# isolit

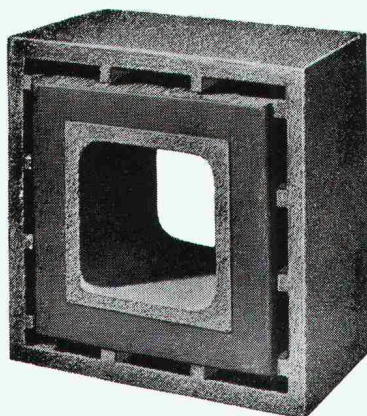

## Querschnitte

16/16  
20/20  
25/25  
30/30  
35/35  
40/40  
50/50

# «ff»

## Rauchkamine feuerfest

ab Kaminfuss  
bis min. 2 m  
über Rauchrohr-  
Einmündung,  
und Fortsetzung  
mit unserem bewährten  
ISOLIT-Normaltyp  
bis zum Kaminende.  
(Alleinhersteller)

## Kamin-Werk Allschwil, 4123 Allschwil 1

Tel. 061/63 05 52



# SWISS BAU 79

**Wir  
stellen aus,  
um Ihnen viel  
Bewährtes  
und  
Neues  
vorzustellen.**

**pavatex**

PAVATEX AG, 6330 Cham.  
Platten und Systeme  
zum Bauen und Wohnen.

**Halle 25 Stand 655**

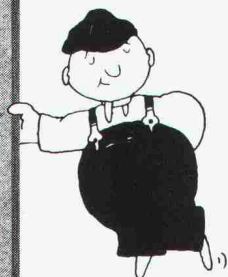

## Pfählen mit dem Hochbaukran

Die wirtschaftliche Fundation für schwer zugängliche, enge, kleine oder abgelegene Baustellen.

- Kleine Installationskosten dank leichten (1500 kg), rasch montierten Geräten; Transport auf Normallastwagen
- Nutzlast 20—40 t und 60 t
- Kurze Bauzeit
- Arbeit von der Baugrubensohle aus
- Kein Planum nötig
- Kein Abspitzen
- Lärmarme Baumethode

Auskunft und Beratung

**BLESS**

Bauunternehmung AG  
Zürich - Dübendorf  
St. Gallen  
Abt. Spezialtiefbau  
Tel. 01 / 821 00 85

# VERBIA

zeigt

— wie ein Flachdach abgedichtet wird, am

### Flachdachmodell

50 m<sup>2</sup> gross, begehbar, Massstab 1:1

— wie ein Bauwerk isoliert wird, an der

### Sonderschau Wärmeschutz

— und wie eine Brücke abgedichtet wird, mit

### Bikuponte

am Stand 431, Halle 23, vom 20. bis 25. 2. 1979  
in Basel an der

**SWISSBAU 79**

Aus unserem Fabrikationsprogramm:

Aluminium-Fenster und  
Fassadenkonstruktionen,  
Eingangspartien, Türen

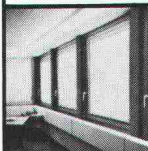

Vollisoliertes Aluminium-  
Schalldämmfenster

Modell ALSEC-HZ 65•SD

Brandschutz-Türabschlüsse  
Modell HZ-R

Konstruktion  
nach feuerpolizeilichen Vorschriften

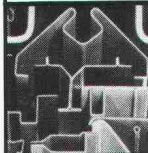
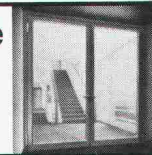

Gepresste Profile

bis 6500 mm Länge und 16 mm Dicke

Blechkonstruktionen

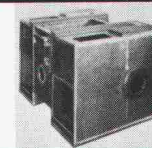

Metallbau  
HZ-Konstruktionen  
Profilpresswerk

**hädri ch ag**

Gegründet 1877  
8047 Zürich, Freilagerstrasse 29  
Telefon 01/52 12 52



# Hilti Bohrhammer TE 12.

## Spitzenleistung klein verpackt

Damit setzt Hilti neue Massstäbe in der Bohrtechnik. Mit dem bewährten elektropneumatischen Prinzip. Im

Leistungsbereich 5 mm bis 15 mm Bohrdurchmesser kann der TE 12 praktisch überall und tagtäglich eingesetzt werden – vor allem dort, wo Dübellöcher in Serie erstellt werden müssen.

Überzeugender Arbeitskomfort mit stufenloser Schlag- und Drehzahlregulierung und minimales Arbeitsgewicht (3.1 kg).



## HILTI

Hilti Technik AG  
Gartenhofstr. 17, 8036 Zürich  
Telefon 01-241 56 56



• = Service- + Verkaufs-Center



# NEU

2.1

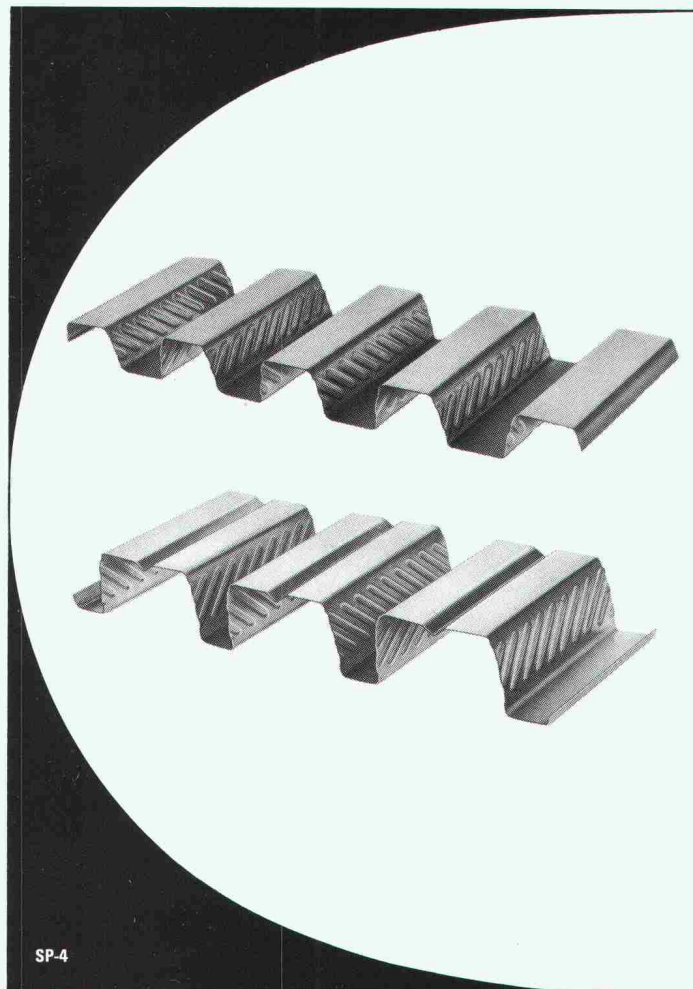

## VERBUNDECKEN

### HI-BOND®

Bedachungen, Fassaden,  
Sandwich-Elemente  
Monopanel und Somatherm,  
Oblichtbänder, RHS-Profile,  
Nodus-Raumfachwerkssystem.

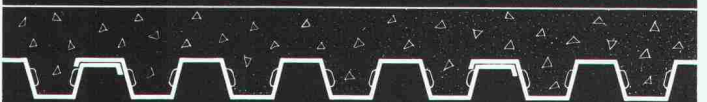

## NOTZ

Notz AG CH-2501 Biel  
Postfach 1157  
Abt. Siderurgische Produkte  
Tel. 032 25 11 25 Telex 34107

SP-4



# Das ist die neue QUALEX-Doppelsteg- Lichtplatte von neomat

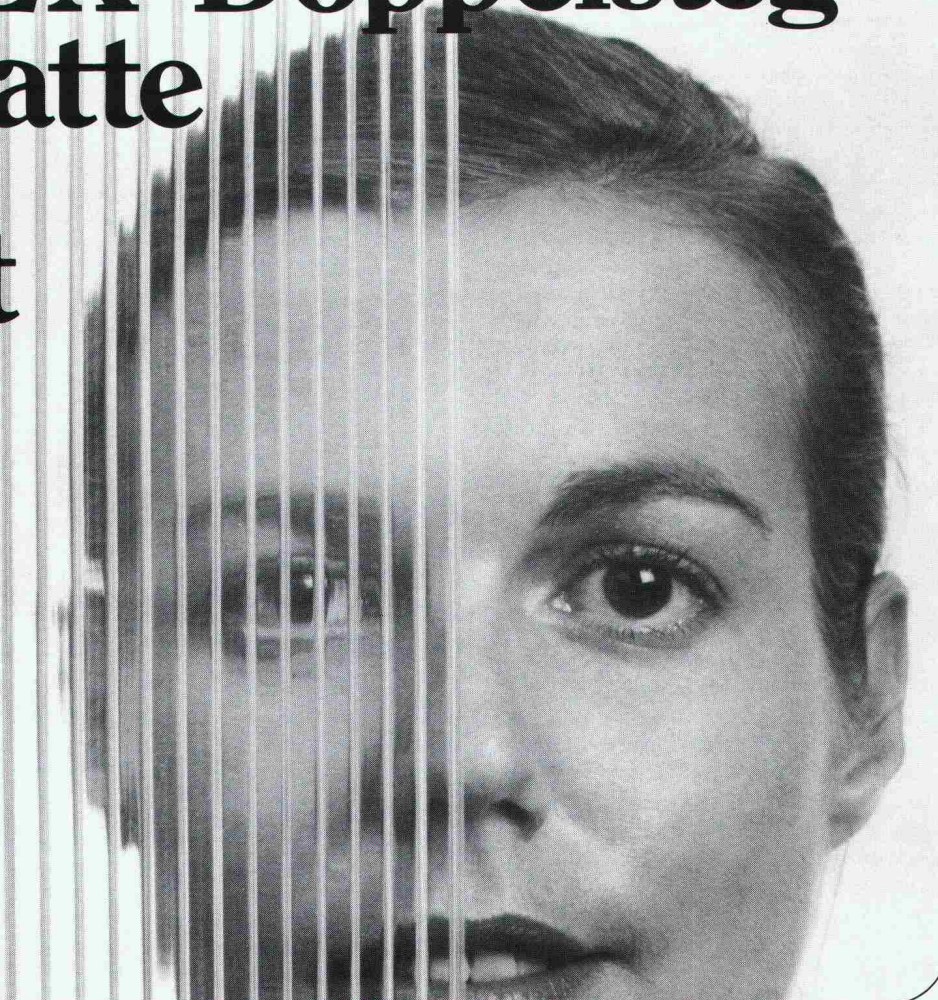

**(Ausser mir) steckt  
Einiges dahinter!**

## Die wichtigsten Eigenschaften der neuen QUALEX-Doppelstegplatten:

90% Lichtdurchlässigkeit von Glas •  
250mal höhere Schlagzähigkeit als  
Glas • Isolierend wie Doppelglas (40%  
Heizkosten sparen) • 8mal leichter als  
Glas • Unempfindlich bei Temperaturen  
zwischen -40° und +120°C • sehr hohe  
UV-Widerstandsfähigkeit • kalt  
abbiegbar.

## Was Sie mit QUALEX alles verglasen können:

Sporthallen, Industriehallen, Licht-  
bänder, Fenster und Türen, Trennwände,  
Schwimmbadabdeckungen, Haus-  
eingänge, Terrassen, Gewächshäuser  
und Tunnels, Sonnenkollektoren etc.  
Also Qualex für Verglasungen, die hohe  
Lichtdurchlässigkeit, hohe Festigkeit  
und beste Wärmedämmeigenschaften  
verlangen!

**QUALEX eignet sich auch  
bestens für (eine lichtdurch-  
lässige) Isolation von Licht-  
bändern!**

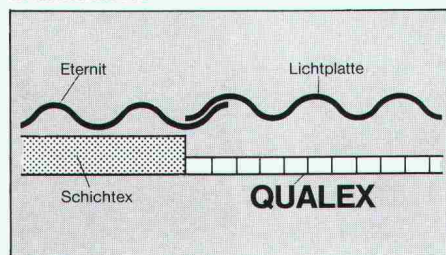

## Etwas über Oberflächen, Stärken und Formate:

Die Oberfläche ist homogen und kann  
deshalb auch schattiert werden.  
Plattenstärken: 5,5 mm | 4,5 mm  
Plattenformate: 6,0 x 1,6 m | 3,0 x 2,0 m

## Verlangen Sie noch heute Muster und Prospekt bei

Neomat AG · 5734 Reinach AG  
Tel. 064/71 35 48/71 62 62  
Telex 68538 nemat ch



22

## COUPON

Für 1 Musterstück der neuen QUALEX-  
Doppelsteg-Lichtplatte mit Prospekt.

Firma: \_\_\_\_\_

Sachbearbeiter: \_\_\_\_\_

Strasse: \_\_\_\_\_

PLZ/Ort: \_\_\_\_\_

Coupon in Blockschrift ausfüllen und einsenden an: Neomat AG · 5734 Reinach

# neomat