

Objektyp: **Advertising**

Zeitschrift: **Schweizer Ingenieur und Architekt**

Band (Jahr): **100 (1982)**

Heft 42

PDF erstellt am: **24.09.2024**

Nutzungsbedingungen

Die ETH-Bibliothek ist Anbieterin der digitalisierten Zeitschriften. Sie besitzt keine Urheberrechte an den Inhalten der Zeitschriften. Die Rechte liegen in der Regel bei den Herausgebern. Die auf der Plattform e-periodica veröffentlichten Dokumente stehen für nicht-kommerzielle Zwecke in Lehre und Forschung sowie für die private Nutzung frei zur Verfügung. Einzelne Dateien oder Ausdrucke aus diesem Angebot können zusammen mit diesen Nutzungsbedingungen und den korrekten Herkunftsbezeichnungen weitergegeben werden. Das Veröffentlichen von Bildern in Print- und Online-Publikationen ist nur mit vorheriger Genehmigung der Rechteinhaber erlaubt. Die systematische Speicherung von Teilen des elektronischen Angebots auf anderen Servern bedarf ebenfalls des schriftlichen Einverständnisses der Rechteinhaber.

Haftungsausschluss

Alle Angaben erfolgen ohne Gewähr für Vollständigkeit oder Richtigkeit. Es wird keine Haftung übernommen für Schäden durch die Verwendung von Informationen aus diesem Online-Angebot oder durch das Fehlen von Informationen. Dies gilt auch für Inhalte Dritter, die über dieses Angebot zugänglich sind.

ALLE SPRECHEN VON GRUNDWASSERBRUNNEN FÜR WÄRMEPUMPEN.

An welche Amtsstellen hat man sich für welche Bewilligungen zu wenden? Welche Vorabklärungen sind im Zusammenhang mit der Grundwasserentnahme nötig? Wer kann Sie in allem, was mit der Grundwasserentnahme zu tun hat, kompetent beraten? Wer

übernimmt die Beurteilung, die vielleicht nötige Sondierbohrung und die Brunnenbohrung?

Wer weiss mit Sicherheit Bescheid?

Dicht. Dicht weiss es.

Dicht kann es.

Und Dicht bohrt auch Grundwasserbrunnen in den Dimen-

sionen zwischen 20 und 30 cm. Mit Bohrgeräten, die speziell auf Grundwasserbohrungen zu Heizzwecken zugeschnitten sind. Selbstfahrende und deshalb rasch installierte Geräte. Dicht-eigene Konstruktionen.

Dicht AG St. Gallen
Telefon 071-23 16 45

Dicht AG Luzern
Telefon 041-23 44 18

Dicht AG Bern
Telefon 031-45 30 34

Dicht AG Zürich
Telefon 01-35 69 13

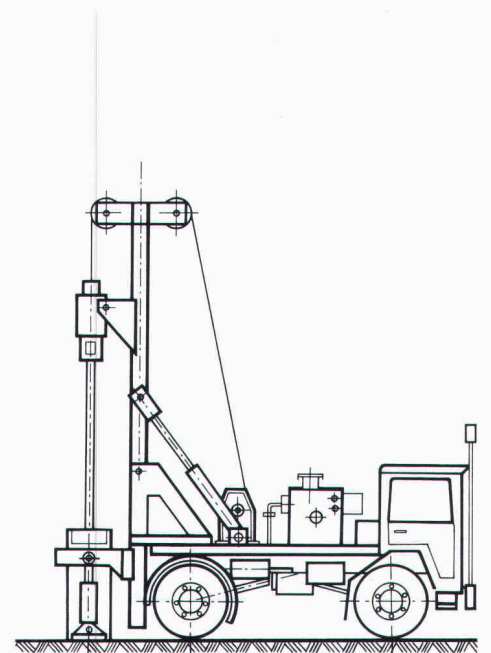

DICHT BOHRT SIE.

Dicht AG St. Gallen, Luzern, Bern, Zürich

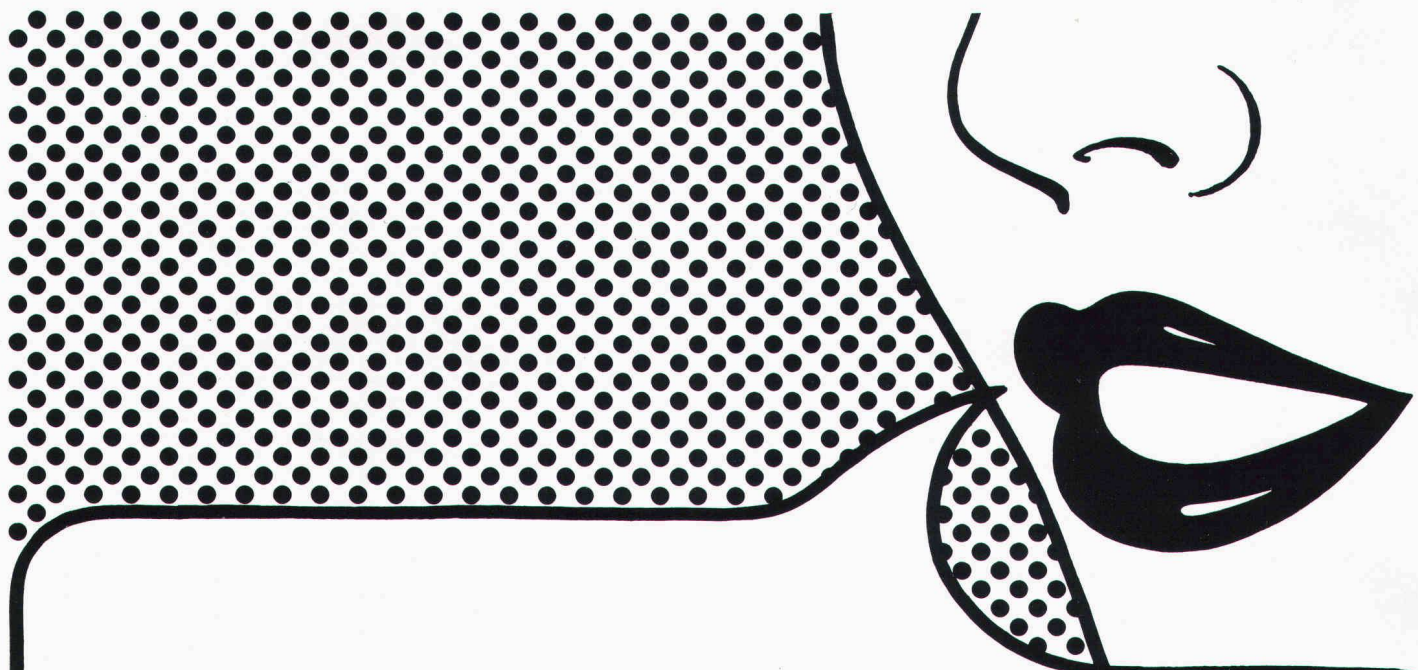

Planet A3

«Doppel-Lippen-Bekenntnis» für den schwellenlosen Türverschluss.

Eine Weichgummi-Doppellippe macht den seit Jahrzehnten bewährten Planet-Türverschluss noch wirksamer.

Mit 39 Dezibel optimale Schalldämmung

Diesen Wert ermittelt die Eidgenössische Materialprüfungsanstalt in Dübendorf. Und Schalldämmung bedeutet beim Planet A3 auch:

wirksame Wärmedämmung

Denn die Doppel-Lippe schliesst zum Boden hin nicht nur dicht ab, sondern legt auch eine 8 mm Luft-Isolations-Zone zwischen zwei Räume:

Auch dann, wenn der Boden uneben ist. Beispielsweise in Altbauten und bei Natursteinböden.

Der Planet A3 überbrückt 5-20 mm Türspalt

Und das mit einem geräuschlosen, einfachen, wartungsfreien Mechanismus (5 Jahre Garantie), der die Gummi-Doppellippe erst absenkt, wenn die Tür ins Schloss fällt.

Der Planet A3 ist einfach zu montieren

Er wird direkt in eine 16 mm-Nut in die Tür eingebaut. Und zwar in jede Art von Tür.

Den Planet A3 gibt es zwischen

65 und 125 cm Länge, jeweils in Abstufungen von 10 cm.

Zu beziehen durch Ihren Eisenwarenhändler.

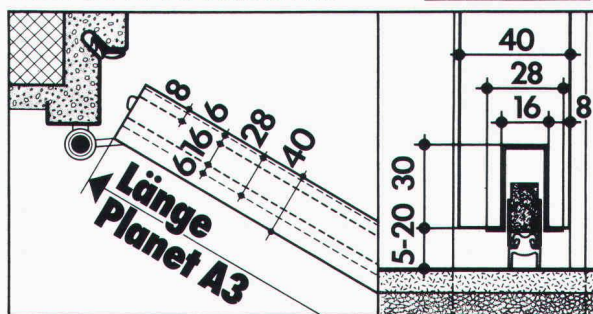

Planet

Matthias Jaggi, Rütchistrasse 32, 8037 Zürich.
Tel. 01/363 14 44. Tel. Fabrikation 01/814 30 90

Fernwärmeleitungen direkt ab der Trommel oder als Baukasten-System.

FLEXWELL® Fernwärmeleitungen

Ein «endloses» biegbares, wärmeisoliertes Chromstahlrohr mit Stahlmantel und äusserem mehrschichtigem, durchgehendem Korrosionsschutz. Selbst unter problematischen Bedingungen sehr sicher. FLEXWELL-Fernwärmeleitungen werden in Längen bis zu 800 Metern auf Trommeln geliefert und wie ein elektrisches Kabel in den Graben eingezogen. FLEXWELL-Fernwärmeleitungen lassen sich auch in schwierigstem Gelände auf kürzestem Wege rasch verlegen, notfalls über Berg und Tal. Das bedeutet: Keine Verbindungen im Erdreich. Kürzeste Leitungswege. Keine Schweissarbeiten und Druckproben. Geringe Grabenabmessungen.

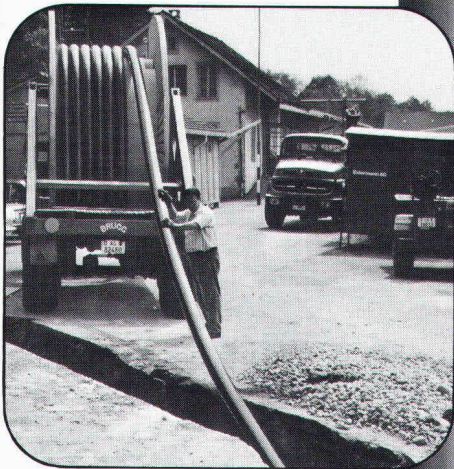

Mit unseren Fernwärme-Rohrleitungssystemen transportieren Sie Heizwasser, Kühlwasser, Trinkwasser sowie Kondensat problemlos.

FLEXWELL-Fernwärmeleitungen

FERWAG® Isolierrohre

Ein Fernwärmeleitungssystem zur Verlegung durch den Heizungsbauer. Aus vorisolierten Rohr-Baueinheiten, Längen 6, 9 oder 12 Meter, und vorisolierten Formstücken wie Bogen, T-Abzweigen und Verbindungsmuffen. Alle Bauteile sind aufeinander abgestimmt. Das erleichtert die Planung und ermöglicht eine schnelle Verlegung. Die Verbindungsmuffen werden durch unsere Monteure ausgeschäumt und abgedichtet. Ein durchdachtes Baukastensystem. Standardprogramm: FERWAG-Isolierrohre bis 130 °C Dauertemperatur. Sonderprogramm: FERWAG-Isolierrohre bis 200 °C Dauertemperatur.



FERWAG-Isolierrohre

BRUGG

Die Brugger FLEXWELL- und FERWAG-Spezialisten freuen sich auf Ihren Anruf.

Kabelwerke Brugg AG
5200 Brugg
Telefon 056 41 11 51

Was verhindert das Auswaschen der Erde, bleibt immer an Ort und Stelle und verschwindet, wenn seine Arbeit fertig ist?



Soil-Saver Jutegewebe. Der wirksame Erosionsschutz.

Was ist Soil-Saver?

Ein schweres, grobmaschiges Gewebe aus 100% Jute, welches das Auswaschen und Aushöhlen von frisch humusierten Flächen durch Wind oder Wasser verunmöglicht, aber gleichzeitig das ungehinderte Wachsen von Gras oder Pflanzen erlaubt.

Wie funktioniert Soil-Saver?

Soil-Saver Jutegewebe wird einfach auf der frisch planierten oder bepflanzten Erde ausgerollt und mit wenigen Handgriffen festgemacht. Soil-Saver bietet sofortigen Schutz und bleibt so lange wirksam, bis sich die Erde durch Verwurzelung der Bepflanzung befestigt hat. Weil Soil-Saver aus Naturfasern besteht, zersetzt es sich dann in der Erde auf natürliche Weise.

Welches sind die Vorteile von Soil-Saver?

- Kann nicht abrutschen, wegwehen oder wegrollen – selbst bei Sturmwinden, wolkenbruchartigem Regen und Überfluten.
- Dank seiner grobmaschigen Durchlässigkeit kann das Wasser abfließen und das Gras durchwachsen.
- Schützt steile Böschungen, schwer zugängliche und stark exponierte Stellen.
- Umweltfreundlich, weil aus 100% Jute (Naturfaser).
- Braucht nicht entfernt zu werden, da sich Soil-Saver in natürlichen Dünger verwandelt.
- Preisgünstig in der Anschaffung, kostengünstig im Einsatz.
- Schnell und mühelos ausgelegt und befestigt.

Wofür wird Soil-Saver eingesetzt?

- Fluss- und Seeufer
- Strände und Strassenböschungen
- Begrünungen aller Art
- Anlagen von Skipisten
- Naturschutzgebiete
- Wasserwege
- Flughäfen
- Schul-, Industrie- und Militäranlagen
- Landschaftsgestaltung
- Forstwirtschaft (Schutz von Abhängen und Sämlingen)

Wie hat sich Soil-Saver bewährt?

Soil-Saver Jutegewebe wird seit längerer Zeit mit grossem Erfolg in den USA eingesetzt. Seit zwei Jahren wird es auch in Europa verwendet, und zwar vorwiegend in der Schweiz. Dort haben kommunale und privatwirtschaftliche Unternehmen damit nur positive Erfahrungen gemacht.

Fotos mit freundlicher Genehmigung des Amtes für Gewässerschutz und Wasserbau, Kanton Zürich.

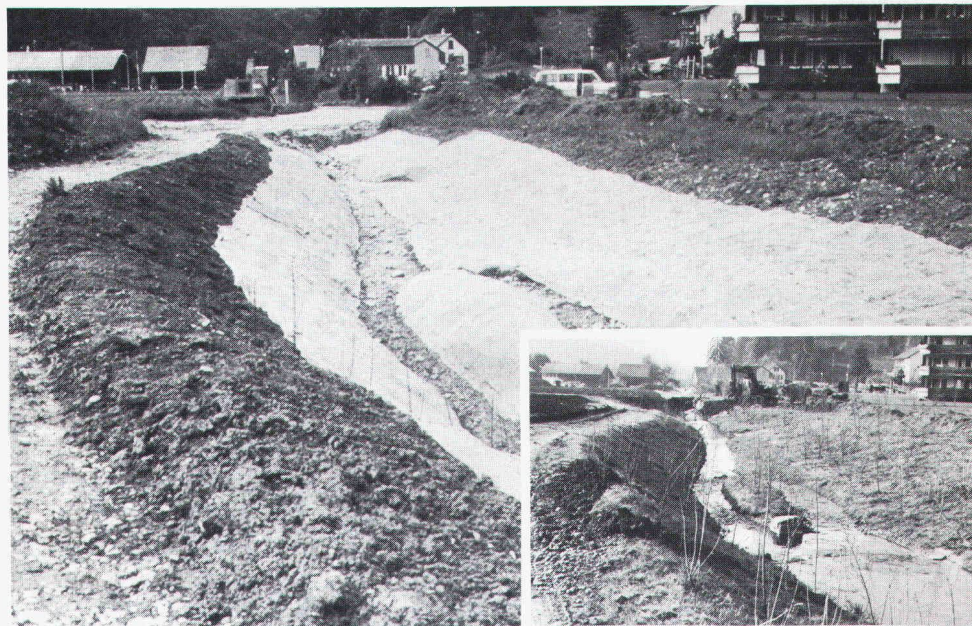

Möchten Sie mehr über Soil-Saver wissen?

Soil-Saver kann auch Ihnen Zeit und Geld sparen!
Für weitere Informationen schreiben Sie an:
JUTE MARKET PROMOTION PROJECT, International Trade
Centre UNCTAD/GATT, Palais des Nations, CH-1211 Genf 10.

Die Weiterentwicklung
des rotring 2000 isograph
ist ein Beispiel für das,
was wir von rotring
unter technischem
Fortschritt
verstehen:

**Präzision und
Funktionalität.**



Der Tuschefüller
rotring 2000 isograph bietet dem
Zeichner Vorteil über Vorteil:

**Vorteil 1:
Der klare Durchblick**

Der hydrophobierte Tuschetank zeigt
Ihnen jetzt den genauen Füllstand an.

**Vorteil 2:
Der gleichmäßige Tuschefluß**

Die strömungstechnisch verbesserte
Innenform des Atmungssystems sorgt für
stets gleichmäßigen Tuschefluß und
präzise Linien.

**Vorteil 3:
Die einfache Reinigung**

Die patentierte Steckhülse ermöglicht die
einfachere Pflege und Wartung. Jetzt
geht das Reinigen noch schneller.

**Vorteil 4:
Die präzisen Linien**

Das verbesserte Röhrchenprofil bei den
Linienbreiten 0,13 und 0,18 mm verhindert
die Kratzneigung und das Verstopfen des
Zeichenröhrchens.

**Vorteil 5:
Das sofortige Anschreiben**

Die Doppeldichtung aus EPDM ver-
hindert das Eintrocknen der Tusche bei
aufgeschraubter Kappe.

**Vorteil 6:
Die Ausdrehhilfe**

Die „Zacken“ in der Kappe sind
eine ideale Ausdrehhilfe für an-
getrocknete Steckhülsen.

Das Tief über der Biskaya verlagert sich gegen die Alpen: Kaltluft und Niederschläge im Anzug.

Meldung von der Wetterfront:

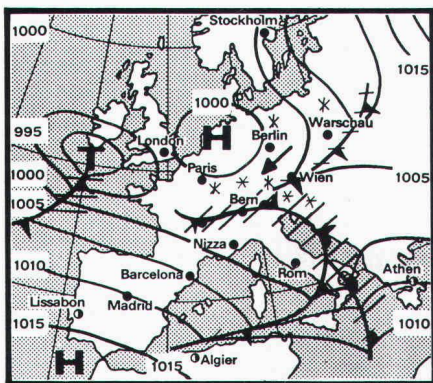

Zugluft hat bereits auf etlichen Millionen Metern bedingungslos kapituliert.

Die Schweiz macht dicht

Landauf, landab findet Zugluft immer häufiger keinen Weg mehr, in Häuser und Wohnungen einzudringen. Selbst Türen und Fenster, die noch vor kurzem hochgradig sturmreif waren, erweisen sich plötzlich als absolut undurchdringlich. Und die Erfolgsgeschichte von Scotch Weatherstrip nimmt weiter ihren Lauf: Innert drei Jahren wurden von der aktiven V-Dichtung aus dem Hause 3M allein in der Schweiz Millionen von Metern verlegt.

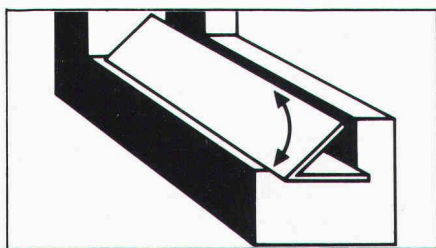

Ein «V» als beweglicher Windfang

Scotch Weatherstrip bildet ein «V» mit beweglichen Flügeln, die Öffnung gegen den Wind gekehrt. Je fester er bläst, desto unerbittlicher versiegelt Scotch Weatherstrip Fugen und Spalten. Die grössten Erfindungen waren schon immer entzweigend einfach.



Gummi und Schaumstoff: weg vom Fenster

Dichtungen aus Gummi und Schaumstoff, auf der ganzen Länge gleich dick, setzen die Scharniere unter Druck und können Türen und Fenster mit der Zeit beschädigen. Auch neigen sie dazu, allmählich spröde und brüchig zu werden. Nicht so Scotch Weatherstrip: Er passt sich auch den unregelmässigen Fugen und Spalten lückenlos an, von 1 mm bis 6 mm. Und der Dauertest bewies: Selbst nach zwei Millionen Mal Öffnen und Schliessen ist Scotch Weatherstrip noch so flexibel wie bei der Montage!

Klebstoff: Alaska-erprobt

Wie lange eine Dichtung dichthält, hängt weitgehend vom Klebstoff ab. Der von Scotch Weatherstrip wurde im



Zusammenhang mit einer Pipeline quer durch die Eiswüste von Alaska entwickelt: Er ist und bleibt immun gegen extreme Temperatur- und Witterungsschwankungen.

Mühe los montiert

Scotch Weatherstrip ist so schnell wie einfach angebracht. Sollten Sie keine Zeit oder Lust haben, es selber zu tun, sagt Ihnen 3M gerne, wer Scotch Weatherstrip für Sie fachgerecht montiert.

Scotch Weatherstrip

- selbstklebend, schnell und einfach zu montieren, leicht zu reinigen
- Rollen zu 27,5 und 55 m
- Schenkelbreite 11 oder 8,5 mm
- weiss oder braun
- EMPA-Test Nr. 153 926

Verlangen Sie Scotch Weatherstrip im Detailfachhandel oder in Ihrem Industrie-Fachgeschäft:

Basel: Buwal AG, 061/35 78 00 · Wachendorf AG, 061/42 90 90 **Biel:** Baubedarf + Holz AG, 032/25 12 12 **Bioggio:** Samm SA Max Meyer, 091/59 40 29 **Delémont:** Matériaux Sabag SA, 066/21 12 81 **Gisikon:** Bauhag an der Reuss, 041/91 20 30 **Langenthal:** Rudolf Geiser AG, 063/22 25 55 **Lausanne:** Misteli & Baur SA, 021/25 81 11 **Luzern:** Sabag + Baumaterial AG, 041/44 51 51 **Samstagern:** R. Meyer AG, 01/784 25 84 **St. Gallen:** E. Tobler & Co. AG, 071/24 70 78 **Urdorf:** Wahl + Lehmann AG, 01/734 32 11 **Wiesendangen:** Ch. Cornu, 052/37 10 01 **Zürich:** Angst + Pfister, 01/301 20 20 · Keyser & Co. AG, 01/362 62 13

In Forschung und Technik voran



H & S

3M (Schweiz) AG
Räffelstrasse 25
8021 Zürich
Telefon 01 35 50 50

Jedes Produkt aus dem umfassenden Bauprogramm von Marcmetal erschliesst Ihnen automatisch den Zugang zur Spitzenqualität.

Zum Beispiel:

Automaten für Tore und Türen

Wir automatisieren funktionsgerecht alle neuen oder bestehenden Tore: Kipptore, Schiebetore, Falttore, Flügeltore, Gartentore... Vom einfachen Antrieb für kleine Garagen bis zum Industrieantrieb mit Signalanlage und Induktionsschleufe. Sämtliche Anlagen sind für lange Lebensdauer selbst bei intensiver Benützung konzipiert und erfüllen höchste Ansprüche an die Sicherheit. Verlangen Sie die ausführliche Dokumentation.

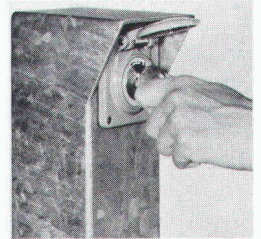
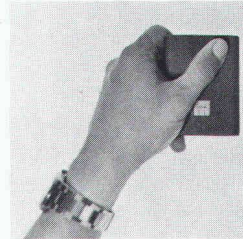
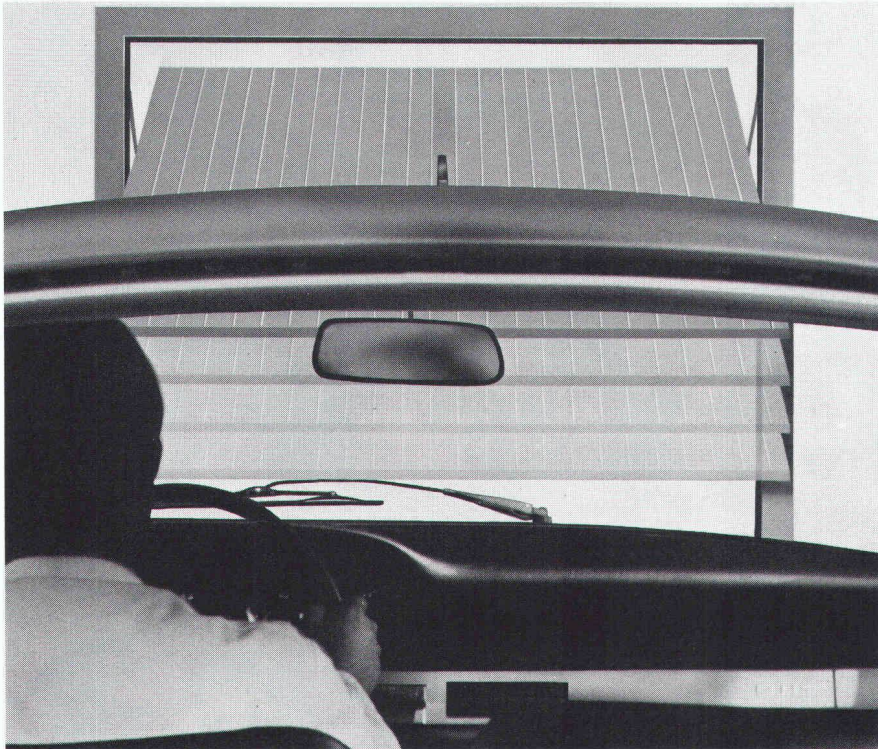

Demnächst in diesem Fachblatt mehr über andere Qualitätsprodukte im Bauprogramm von Marcmetal:

**Garagetore
Briefkasten
Normbauteile
Kunststoff-Fenster (neu)
Abschlüsse und
Belüftungsanlagen
für Zivilschutz**

Fundierte Entscheide bauen auf Information.

Senden Sie mir bitte Ihre Firmendokumentation «Marcmetal-Panorama» und Detailinformation über: Briefkasten Kellerfenster Stahltüren Fensterbänke Gitterroste Garagetore Automaten für Türen und Tore Abschlüsse und Belüftungsanlagen für Zivilschutz.

Firma _____

Sachbearbeiter(in) _____

Strasse _____

PLZ/Ort _____

Bitte einsenden an Marcmetal AG, Flüelastrasse 51, 8047 Zürich

SIA

marcmetal AG
Marchi & Metallbau

Zürich Flüelastrasse 51, Tel. 01/491 67 00

Bern Weyermannsstrasse 34, Tel. 031/25 16 25

Lausanne Avenue Vinet 25, Tel. 021/38 16 16

Bioggio Via Industria, Tel. 091/59 47 31

Vertretungen auch in den Kantonen Basel, Genf, Graubünden, Luzern, Solothurn und St. Gallen

STAEDTLER
Präzision ist unsere Qualität

Präzise wie ein Computer!

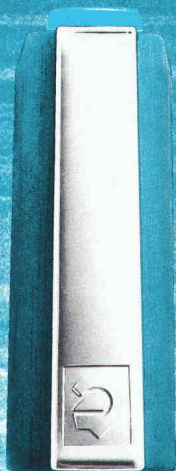

Die optimale technische Konzeption des marsmatic 700 sichert die 5 entscheidenden Vorteile für die Arbeit mit dem Tuschezeichner:

1. Kein Eintrocknen.
2. Liniensicher. Auslaufsicher.
3. Aufwendige »Spitzen«-Technik.
4. Konstanter Tuschefluß.
5. Weitgehend wartungsfrei.

Erhältlich im Fachhandel

marsmatic 700

der blaue Tuschezeichner

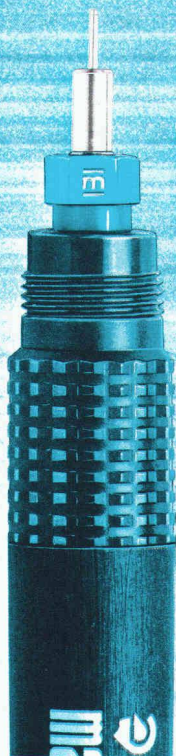

NEU

Die Spitze der Spitzen.

DURAGLIDE Juwel-Zeichenspitzen machen das Tuschezeichnen auf Folie + Transparentpapier noch perfekter: durch supersanftes Gleiten, hervorragenden Tuschefluß und kratzfreie, extrem schonende Führung auf dem Zeichnungsträger.

Neuer Maßstab für den technischen Standard moderner Tuschezeichner.

Generalvertretung:
Rud. Baumgartner-Heim + Co. AG, 8031 Zürich

Warum gerade GRUNDFOS Pumpen?

GRUNDFOS Grund 1: **Die Qualität.**
Alle GRUNDFOS Pumpen sind aus Chrom-Nickel-Stahl. Ein Qualitätsvorteil, der für sich zählt – und für Sie.

GRUNDFOS Grund 2: **Die Erfahrung.**
Die Erfahrung von jährlich über 3 Mio. gebauten Pumpen kommt auch Ihnen zugute.

GRUNDFOS Grund 3: **Der Service.**
Der prompte GRUNDFOS Service steht Ihnen in der ganzen Schweiz zur Verfügung. Von Zürich, Bern oder Lausanne aus, sind wir rasch bei Ihnen.

GRUNDFOS Grund 4: **Überall auf der Welt.**
Profitieren Sie vom weltweiten Know-How aus über 80 Ländern der Welt.

GRUNDFOS Grund 5: **Der Preis.**
GRUNDFOS Pumpen gibt es zu einem Preis, für den Sie nicht einmal jede herkömmliche Pumpe vergleichbarer Leistung bekommen.

Ein Beispiel:

Vertikale Kreiselpumpen und Unterwasserpumpen für Wasserversorgung, Verfahrenstechnik und Industrie.
Fördermengen bis 75 bzw. 120 m³/h
Förderhöhen bis 240 bzw. 600 m.



GRUNDFOS PUMPEN AG

ZH: Industriestr. 31
8305 Dietlikon
Tel. 01-833 33 77
Telex 59 828

BE: Militärstrasse 10
3014 Bern
Tel. 031-41 13 71

VD: Route de la
Conversion 107
1095 Lutry
Tel. 021-39 31 13

GRUNDFOS
...die richtige Pumpe



PRONOUVO® BÖDENLAGERUNGEN

schall- und vibrationsdämmend

Pronouvo-Bodenlagerungen finden Anwendung, wenn vibrations- und lärm erzeugende Maschinen wirksam isoliert werden müssen und deren Einzellagerung unzweckmässig ist, z. B. bei

- Lüftungsanlagen
- Heizungsanlagen
- Klimazentralen
- Werkstätten
- Trafostationen
- Maschinenräumen
- Strassendurchführungen bei Gebäuden

Das nebenstehende Beispiel mit einer durchgehend elastisch gelagerten Bodenplatte kann keine Schemalösung sein, da die statischen und akustischen Kriterien sinnvoll aufeinander abgestimmt werden müssen.

Wir haben viel Erfahrung in Bodenlagerungen – machen Sie Gebrauch davon. Es ist vorteilhaft, wenn Sie uns bereits in der Projektierungsphase beziehen.

Unsere Dienstleistung umfasst Beratung, Vorschlag und Offerte, Ausführungsprojekt sowie fixfertigen Einbau.

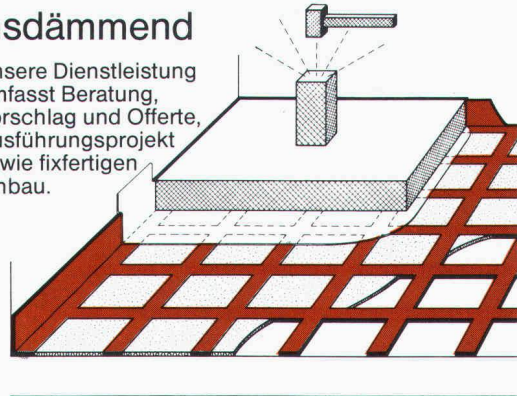

Neue Pronouvo-Kork AG

Fabrik für Schall-, Schwingungs- und Bausolierung
Baumackerstrasse 53, Postfach, 8050 Zürich
Telefon 01/ 311 55 62, Telex 57040

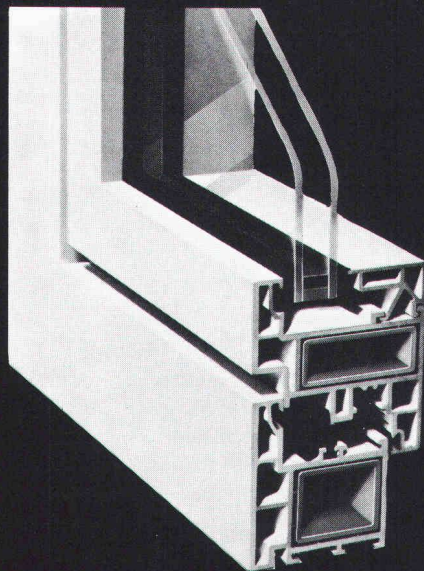

SCHÜCO-Lizenznehmer und Lagerhalter für die Schweiz und das Fürstentum Liechtenstein:

Jansen AG, 9463 Oberriet SG
Stahlröhren- und Sauerstoff-Werke,
Kunststoffwerk
Telefon 071/780 111, Telex 77 159

JANSEN

SCHÜCO FENSTER VARTAN

das wirtschaftliche Kunststoff-Profilsystem

- vielseitig verwendbar, z.B. für Dreh-, Drehkipp-, Kipp-, Schwingflügel sowie für Hebeschiebe- und Drehkipp-Türen
- geeignet für Neubauten und Altbausanierungen
- Mehrkammerhohlprofile bieten wesentliche Vorteile in Statik, Funktion, Schall- und Wärmedämmung
- grossvolumige Mitteldichtung gewährleistet absolute Dichtigkeit

- Senden Sie mir VARTAN-Unterlagen
- Ich wünsche Besuch eines techn. Beraters

COUPON



SIA

Sachbearbeiter: _____

Firma: _____

Adresse: _____

PLZ, Ort: _____

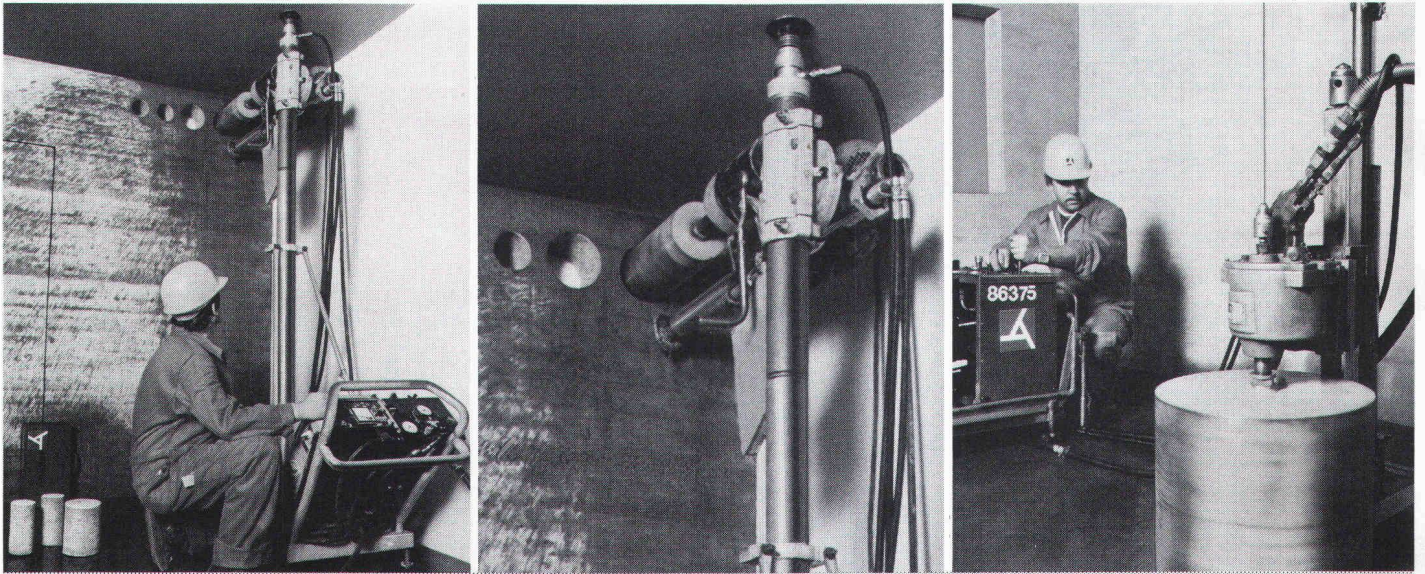

Planen Sie Bohren und Fräsen ein. Sie bauen günstiger.

Denn Sie sparen aufwendige Schalarbeit, und auch Zuputzen erübrigt sich. Sie sparen Zeit. Denn in kürzester Frist bohren oder fräsen wir jede Öffnung – rechteckig oder rund – in vollflächig betonierte Wände und in Mauerwerk: millimetergenau dort, wo Türen, Fenster, Schächte und Leitungsführungen gewünscht werden.

Mit Anliker auf Vertrauen bauen.

K

Die Anliker-Bohr- und Fräsequipen haben jahrelange Erfahrung: Technologie und praktische Anwendung sind gleichermassen perfekt. Die Diamantbohrer und -fräsen arbeiten staub- und erschütterungsfrei – entscheidende Vorteile bei Umbauten und Renovationen. Unsere mobilen Equipen mit Spezialfahrzeug werden der Aufgabe entsprechend besetzt, sind rasch zur Stelle und realisieren prompt und sicher.

Die unzähligen Einsatzmöglichkeiten von Bohren und Fräsen machen flexibel und bringen oft überraschend einfache Problemlösungen in allen Bauphasen. Weil die Arbeitsabläufe rationeller sind, werden Kräfte frei: Bohren und Fräsen leistet mehr mit weniger Personalaufwand und geringerem Materialverbrauch.

Verlangen Sie Unterlagen. Wir beraten umfassend und stellen klare Offerten.

ANLIKER
Anliker AG
Bauunternehmung

Meierhöflistrasse 18
6020 Emmenbrücke
Tel. 041 / 50 66 66

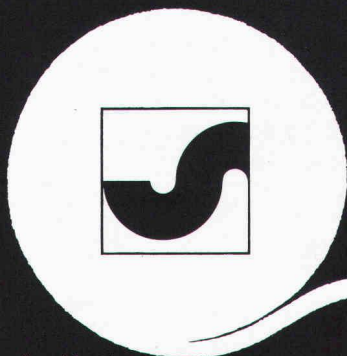

Ihr Bauvlies

SODOCA®

Generalvertretung: Mühlebach AG
Abt. Industrieerzeugnisse
5200 Brugg, Tel. 056/94 51 11

mühlebach

Verkauf und Lager

Aigle	Gétaz Romang SA	025/ 26 36 21	Fribourg-Givisiez	Glasson Matériaux SA	037/ 83 11 01	Seewen SZ	Kaweba AG	043/ 21 11 37
Basel	W. Tschopp AG	061/ 50 55 88	Gebenstorf	Baubedarf Gebenstorf	056/ 23 35 55	Sion	Gétaz Romang SA	027/ 22 89 31
Bern	Albert Wahlen AG	031/ 41 31 31	Giubiasco	Edilcentro SA	092/ 27 18 31	La Souste/Susten	Gétaz Romang SA	027/ 23 12 58
Biel/Bienne	Sabag AG/SA	032/ 22 58 44	Ilanz	Baubedarf Ilanz	086/ 2 39 29	Thun	Baumaterial AG Thun	033/ 23 31 23
Bulle	E. Glasson + Cie SA	029/ 3 11 33	Montreux	Gétaz Romang SA	021/ 61 55 77	Vevey	Gétaz Romang SA	021/ 51 05 31
Bussigny	Gétaz Romang SA	021/ 89 10 31	Palézieux	E. Glasson + Cie SA	021/ 93 81 06	Visp/Viège	Gétaz Romang SA	028/ 48 11 41
Château d'Oex	Gétaz Romang SA	029/ 4 75 75	Payerne	J. Rapin SA	037/ 61 28 21	Wil SG	Baumaterial AG Wil	073/ 23 54 54
Châtel-St-Denis	Gétaz Romang SA	021/ 56 71 18	Regensdorf	Baubedarf Zürich AG	01/840 27 27	Winterthur	Streiff Baumaterial AG	052/ 28 22 21
Chur	Baubedarf Chur	081/ 24 83 83	Romont	E. Glasson + Cie SA	037/ 52 15 15	Yverdon	Gétaz Romang SA	024/ 25 81 91
Delémont	Matériaux Sabag SA	066/ 21 12 81	Roveredo (Mesolcina)	Edilcentro SA	092/ 82 12 66	Zernez	Baubedarf Zernez	082/ 8 12 80
Flüelen	B. Ziegler	044/ 2 12 95	Sargans	Baucenter Sargans AG	085/ 2 38 31	Zürich	Baubedarf Zürich AG	01/ 44 03 11

Wie mögen Sie's?

Schätzen Sie die rasche Ablesung der beiden Kreise auf einen Blick an übersichtlichen Skalen, und ist es für Sie von Vorteil, den Horizontalkreis auch an einer linksläufig bezifferten Teilung ablesen zu können?

Dann ist Ihre Wahl klar:

Kern K1-S. Ingenieurtheodolit mit Skalenablesung

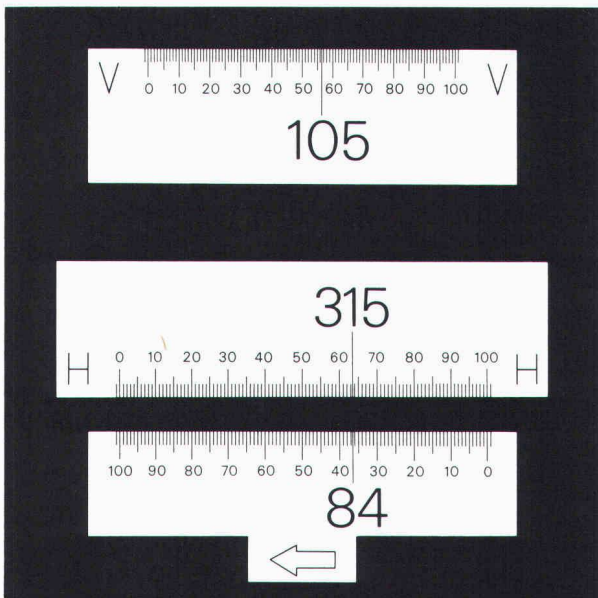

V: 105,565 gon
H rechtsläufig: 315,635 gon
H linksläufig: 84,365 gon

Oder sind Sie ein Mikrometer-Fan? Und ziehen Sie eine Ablesung vor, die den vollständigen Messwert mit Ziffern anzeigt und das Abzählen und Schätzen von Teilungsintervallen überflüssig macht?

Dann heisst Ihre Entscheidung:

Kern K1-M. Ingenieurtheodolit mit Mikrometerablesung

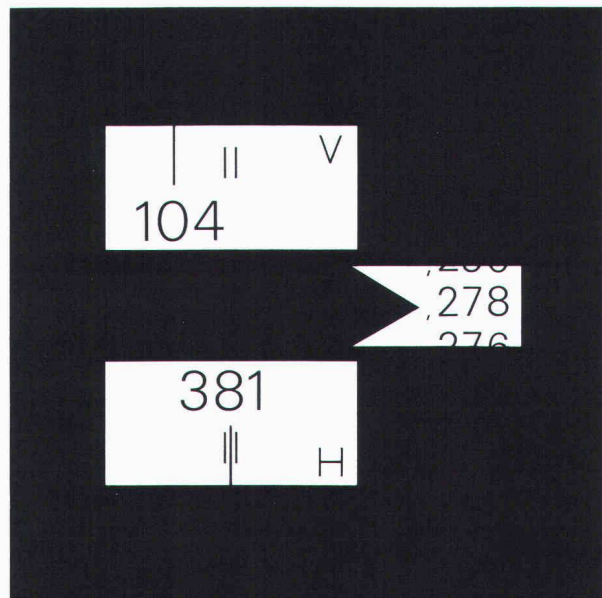

H: 381,278 gon

Beiden Kern-Ingenieurtheodoliten sind zahlreiche weitere Vorteile gemeinsam: Aufrechtes, 30fach vergrössertes Fernrohrbild, Pendelkompensator, optisches Lot, Repetitionsklemme, Kombinationsmöglichkeit mit den elektro-optischen Distanzmessgeräten Kern DM 500/501/502.



Kern & Co. AG
Werke für Präzisionsmechanik,
Optik und Elektronik
5001 Aarau
Telefon 064-25 11 11

Coupon

Ich interessiere mich für Ihre Ingenieurtheodolite und wünsche für den K1-S , den K1-M , den ausführlichen Farbprospekt , ein Angebot , eine Vorführung .

Name

Beruf

Adresse

Telefon

Rufen Sie uns, wenn es um Elektroheizungen und Wärmepumpen geht!

Machen Sie Gebrauch von unserem Beratungs-Service: Wärmebedarfsrechnungen, Projekte, Offerten, Kundenberatung – jederzeit stehen unsere Spezialisten zu Ihrer Verfügung.

Unser Aussendienst-Fachberater ist in Ihrer Nähe, aber auch in Wädenswil warten kompetente Fachleute auf Ihren Anruf.

Ihre Kontaktleute in Wädenswil:



Hans-Rudolf Meier
Chef Verkaufsbüro
Elektroheizung



Werner Gremaud
Fachberater
Elektroheizung

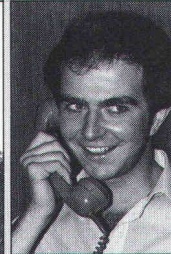

Hans Müller
Fachberater
Elektroheizung

Elektro- Zentralspeicher

Feststoff und Wasser

Einzelspeicher

die Superschlanken

Elektro- Bodenheizung

warme Füße, kalter Kopf

Aerocal- Wärmepumpen

das Spitzenprodukt
auf dem Markt

Störi & Co. AG
8820 Wädenswil
Tel. 01-780 77 33

störri

Fabrik für
Elektroheizungen
und Schaltanlagen

**FALU
Rohrbefestigungen
sind von hoher
Qualität und
preisgünstig.**

**Man erkennt sie
auch am einge-
prägten Marken-
signet FALU.**



**Erhältlich im
Fachhandel.**

K. Fassbind-Ludwig + Co. AG
8646 Wagen bei Jona SG
Telefon 055/28 31 41

EgoKiefer Türen

EgoKiefer Türen bieten Architekten und Bauherren Gewähr, optimalen Bedienungskomfort mit ansprechenden ästhetischen Lösungen zu vereinen. EgoKiefer,

EgoKiefer Türen rundherum durchgehend gleich beschichtet. Auch die Kanten!

einer der führenden Schweizer Türenproduzenten, hat ein neues,

Dekorfolien in 6 attraktiven Dessins: Nussbaum, Palisander, Macoré, Eiche dunkel, Eiche hell, weiss. Dazu Schichtstoffplatten und Limba naturfurniert.

umfassendes Produktionsprogramm für Abschluss- und Innentüren sowie für Fertigtürelemente ausgearbeitet, das den Wünschen des Bauherrn zu günstigen Konditionen entspricht.

EgoKiefer Türen erfüllen die heute gestellten Ansprüche: Schallschutz-Türen, wärmedämmende und feuerhemmende Ausführungen sind kombinierbar. Für Altbausanierungen, Renovationen und Umbauten gibt es ein

Auch zweiteilige Zargen. Fertigelemente werden erst nach Abschluss der Maurer-, Schreiner-, Maler- und Schlosserarbeiten montiert. Das ist einfacher und billiger.

spezielles Türenprogramm, das einen nachträglichen Türeinbau in bestehende Wohnungen oder Gebäude problemlos macht. Der EgoKiefer Türenserservice, eine exklusive Dienstleistung für die Schweiz, garantiert auf Jahre hinaus funktionstüchtige Türen.

Alle Beschläge im eigenen Labor auf Funktion und Qualität getestet.

Verlangen Sie die EgoKiefer Türen-Dokumentation. Telefon oder Postkarte genügt.



EgoKiefer

Fenster
Türen
Elemente

Dokumentations-Gutschein. Wir bitten um Zustellung einer

Türen-Dokumentation Fenster-Dokumentation

Gutschein senden an EgoKiefer AG, 9450 Altstätten SG.

Firma _____
Name _____
Strasse _____
PLZ/Ort _____

EgoKiefer Türenfächer: EgoKiefer Türen sind nicht nur schwarz/weiss, sondern in vier Ausführungen erhältlich: zum Streichen, mit Dekorfolie, Schichtstoffplatten oder Naturfurnier. Abschluss Türen, Innentüren, Fertigtürelemente im umfassenden Sortiment nach Mass und nach Norm.

EgoKiefer verfügt über ein gut ausgebautes Niederlassungsnetz mit eigenem Montagepersonal.

Hauptsitz

EgoKiefer AG
9450 Altstätten SG
Postfach
Tel. 071/76 11 55

Verkaufsdirektion

EgoKiefer AG
8038 Zürich
Postfach
Bachstrasse 15
Tel. 01/482 24 55

Direction régionale pour la Suisse romande

EgoKiefer SA
1844 Villeneuve VD
Tél. 021/60 12 92

Niederlassungen

9013 St. Gallen
Tel. 071/27 56 89
7302 Landquart GR
Tel. 081/51 34 34
6903 Lugano
Tel. 091/57 18 48
3005 Bern
Tel. 031/21 03 31

4018 Basel
Tel. 061/50 80 22
6000 Luzern 9
Tel. 041/36 13 20
1215 Genève 15
Tel. 022/96 33 82
3960 Sierre VS
Tel. 027/55 26 63

«MEIN STECKBRIEF. NAME: **CUPOLUX-LICHTBAND VON SCHERRER.**
 GRÖSSE: 65 BIS 325 cm SPANNWEITE, LÄNGE UNBESCHRÄNKT.
 FARBE: OPAL ODER TRANSPARENT. GEWICHT: GERING. ALTER:
 JAHRELANG BEWÄHRT. BESONDERES MERKMAL: AUF TAUSEND
 DÄCHERN ZUHAUSE.
 WANN DARF ICH MICH BEI IHNEN VORSTELLEN?»



Jakob Scherrer Söhne AG
 Allmendstrasse 7 8059 Zürich 2
 Telefon 01 202 79 80
 Bau- und Apparatespenglerei
 CUPOLUX-Lichtkuppeln
 CUPOLUX-Lichtbänder
 Statische Entlüfter Bleipresswerk

CUPOLUX-LICHTBÄNDER VON SCHERRER. MIT DEM PLUS AN ERFAHRUNG.

FIXIT-THERM: Ein Wärmedämmsystem mit überzeugenden Vorteilen!

Diffusionsoffener Aufbau garantiert Kondensationsfreiheit und damit auch grosse Zeiteinsparung, weil FIXIT-Therm unabhängig von der Bauaustrocknung in den Baufortschritt eingeplant werden kann.

Optimale Wärmedämmung erreichen Sie je nach Wandaufbau schon mit einer Auftragsstärke von 6-8 cm.

Nahtlos Energiesparen, weil Sie mit Fixit-Therm naht- und fugenlos arbeiten. Wärmebrücken als Energiefresser werden vermieden.

Mineralische Bindemittelbasis gewährleistet eine problemlose Applikation und eine gute Widerstandskraft gegen mechanische Beschädigungen.



FIXIT-THERM Info Coupon

Einsenden an Haniel Baustoffe AG,
 Postfach, 4002 Basel

Firma _____

Strasse _____

PLZ/Ort _____

«FIXIT-THERM,
 weil wir Haus-
 Frauen eine
 dicke Haut
 brauchen!»

FIXIT[®]

Damit es haut mit der Haushaut

HANIEL Baustoffe AG
 St. Alban-Anlage 38, 4002 Basel
 Beratung und Verkauf Weiach
 Telefon 01/858 26 61



**AEG Münzschaftautomat:
Gemünzt auf jede
Waschküche.**



Mit einem AEG Münzschaftautomaten bleibt keine Stromrechnung unbezahlt! Zuverlässig werden die fälligen Kosten in Waschküchen, Beleuchtungsanlagen, Saunas und Solarien eingezogen. In zwölf Laufzeiten zwischen 8 und 80 Minuten, mit Münzen oder Wertmarken.



076/460 000/558 000/82

ELEKTRON AG
Generalvertretung AEG-TELEFUNKEN
8804 Au ZH, Telefon 01 783 01 11

Westschweiz: Prodelec S.A., 1099 Les Cullayes, Téléphone 021 93 20 86

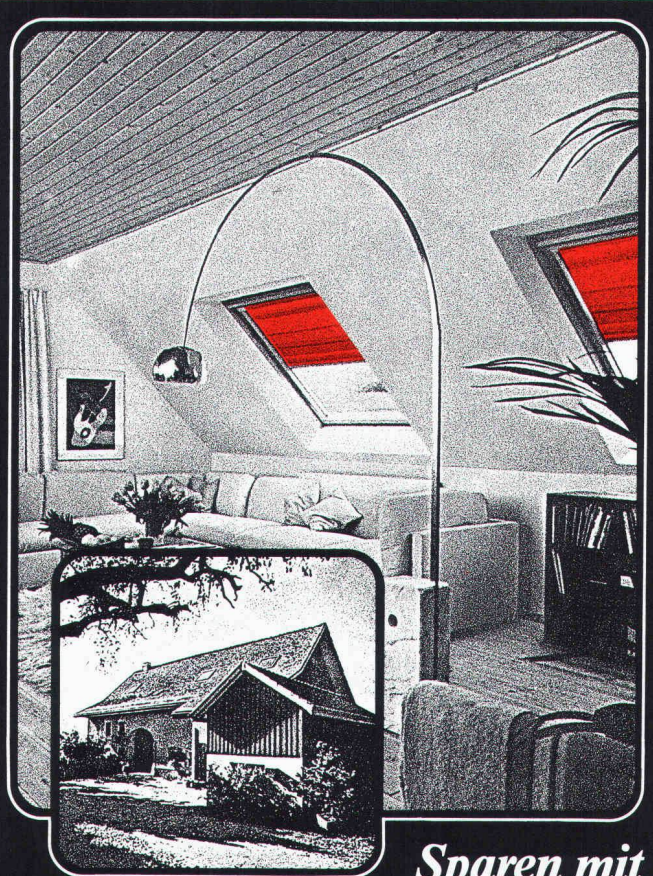

**Sparen mit
VELUX - Dachflächenfenstern
Mit weniger Geld-mehr Licht.**

VELUX-Dachflächenfenster sind 2- bis 3mal günstiger als herkömmliche Lukarnen und spenden bedeutend mehr Licht.

Heizkosten-Einsparung
VELUX-Dachflächenfenster Typ GGLT sind mit einer 3-schichtigen Isolierglasscheibe ausgestattet. Die verbesserte Isolation senkt den Energieverbrauch beträchtlich.

VELUX bringt mit zusätzlichem Komfort mehr Atmosphäre unters Dach
Das nordische Kiefernholz der VELUX-Dachflächenfenster gibt jedem Raum eine heimelige Ambiance. VELUX bietet eine vielfarbige Kollektion passender Sonnenschutz-Artikel, die vor zuviel Sonne schützen und Schatten spenden.



Einsenden an: VELUX (SCHWEIZ) AG, Industriestrasse 7, 4632 Trimbach,
Telefon 062/22 61 51
Bitte senden Sie mir kostenlos und unverbindlich
 die VELUX-Dokumentation «Dachflächenfenster»
 den VELUX-Prospekt «Rollvorhänge»
Name: _____
Strasse: _____

TEHALIT

IHR PARTNER MIT DEM RICHTIGEN PROFIL

Qualität baut sichere Brücken.

Und für die Partnerschaft zwischen Ihnen und Ihren Kunden gibt es keine solidere Basis als die der kompromißlosen Qualität.

Wenn sich Installations-Kanäle auch auf den ersten Blick ähneln – spätestens „vor Ort“ trennt sich die Spreu vom Weizen. Da zeigt sich überlegene TEHALIT-Qualität in allen guten Eigenschaften: gleichbleibend hohe Materialgüte Meter um Meter.

Präzision und Paßgenauigkeit, serienmäßige Montagevorteile zur Arbeitszeiterparnis, komplettes Systemzubehör.

TEHALIT hat ihn gleich mehrfach – den Unterschied auf den es ankommt!

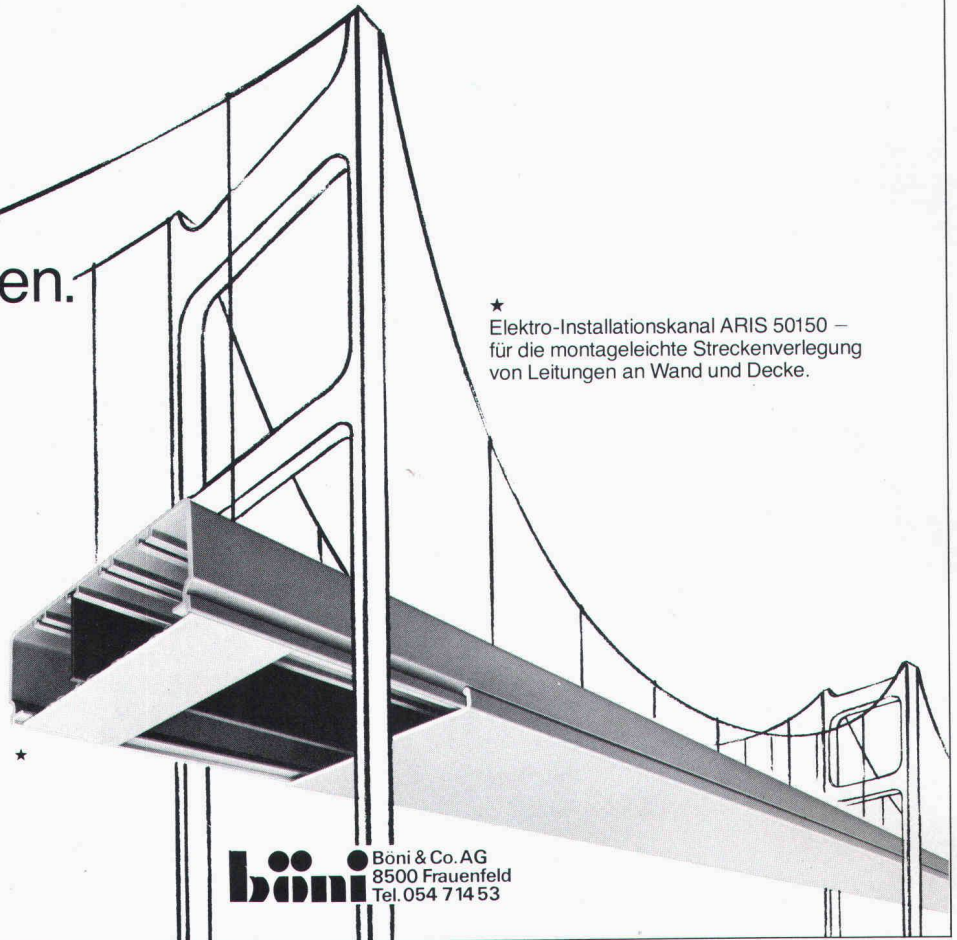

★ Elektro-Installationskanal ARIS 50150 – für die montageleichte Streckenverlegung von Leitungen an Wand und Decke.

796106 Sh

TEHALIT für die sichere Elektro-Installation in Gebäuden.

böni Böni & Co. AG
8500 Frauenfeld
Tel. 054 714 53

32 50

Weil der Polizeivorstand des Bezirkshauptorts mit dem Dauerparkieren Schluss machen wollte, rief man eines Tages bei Sauber + Gisin an.

Die Zuständigen waren sich im Prinzip einig, dass nur die Aufstellung von Parkuhren helfen könnte. Aber man wollte sich die Wahl offenhalten zwischen preiswerten mechanischen Modellen mit Handaufzug und einer Sauber + Gisin-Exklusivität: elektronischen Uhren mit Batteriebetrieb, also ohne besondere Elektroinstallationen. Deshalb wandte man sich an Sauber + Gisin.

Schliesslich haben wir auf allen Gebieten, die mit Elektrotechnik und Elektronik zusammenhängen, eine Erfahrung, die nur wenige aufweisen können. Eine Erfahrung, die Sie sich zunutze machen sollten. Ganz gleich, ob es um Parkhaussteuerungen, Verkehrsanlagen, Löt-, Verbindungs- oder Antriebstechnik, Gesamtenergie- oder

Notstromanlagen, Energieberatung oder ganz einfach um Installationen geht.

Wer mit Sauber + Gisin zusammenarbeitet, darf sicher sein, eine optimale Lösung zu bekommen.

Wann rufen Sie uns an, damit wir zusammen auch Ihr Problem lösen können?

SAUBER + GISIN

Kaum zu glauben, was man mit Strom alles machen kann.

Sauber + Gisin AG, 8034 Zürich
Höschgasse 45, Telefon 01-252 70 70

Ein Unternehmen der **WMH** – Walter Meier Holding AG

Dr. Juchli

CITATION

Das Wild-Angebot '82
für automatische Nivelliere
und CITATION
Einsendeschluß 15.10.

wertet Ihren Theodolit auf:



Der CITATION erweitert den Anwendungsbereich Ihres Theodolits und garantiert einen Vermessungsstandard wie Sie ihn sich wünschen.

Besondere Merkmale

- Große, kontrastreiche LCD-Anzeige
- Ebenes, wasserdichtes Tastenfeld
- Federleichter Tastendruck
- Klare Benutzerführung
- Drei Zielhilfen: Ton, Symbol, Anzeige
- Akustische Bestätigung von Winkeleingaben
- Vertikalwinkeleingaben auf 0,1 mgon (1''), Wiederholung, Tracking
- Messung und Anzeige von Schrägdistanz, Horizontalabstand und Höhenunterschied
- Programm für automatischen Anzeigewechsel

- Eingaben des Maßstabsfaktors auf 1 mm/km
- Eingabe der Additionskonstante auf 1 mm
- Testprogramm zur Funktionskontrolle
- Automatische Batteriekontrolle
- Anzeige in Meter oder Fuß
- Winkeleingabe 400 gon oder 360°
- Betriebsspannung 12 V, somit auch anschließbar an jede Autobatterie

Bedienungskomfort

Die Bedienung des CITATION ist denkbar einfach und rasch erlernbar. Der CITATION ist der erste Distanzmessgerät mit völlig flacher Frontplatte, ohne Knöpfe und Schalter. Er hat eine extra große Flüssigkristallanzeige (LDC) und ein kontrastreich markiertes Tastenfeld zur

bequemen Bedienung und Kontrolle des Meßablaufs. Der CITATION bietet damit höchsten Meßkomfort. Die Tasten sind optimal zu bedienen und übersichtlich beschriftet. Ein kurzer Ton quittiert alle Tasteneingaben und -befehle. Nach einigen Minuten kann praktisch jeder Anwender mit dem CITATION messen – zuverlässig und genau. ■

**WILD
HEERBRUGG**

Bitte senden Sie mir Ihre Dokumentation.
Adresse

Senden an: Wild Heerbrugg AG
CH-9435 Heerbrugg, Schweiz
oder an Ihre
Wild-Vertretung. SIA 10-2

Einfach durchschweißen

Eine wirtschaftliche Variante im Stahlhochbau bildet die Stahlprofilblech-Verbunddecke.

In Europa werden immer mehr sendzimirverzinkte, profilierte Bleche als Konstruktionsmittel eingesetzt. Eine Verbundwirkung zwischen Aufbeton und Stahlkonstruktion wäre ohne NELSON-Durchschweißtechnik nicht möglich.

Mit Hilfe dieses Spezialschweißverfahrens kann durch sendzimirverzinkte Bleche auf die darunter liegende Trägerkonstruktion geschweißt werden. Das statische Zusammenwirken von Beton und Stahl wird über die Kopfbolzen ermöglicht.

Wirtschaftliche Vorteile: niedrigere Bauhöhen bzw. grössere Spannweiten bei gleicher Bauhöhe, keine Wartezeit auf Betonaushärtung, aufgelegte Bleche sind sofort als Arbeitsbühnen zu verwenden.



Die Schweißarbeiten werden rationell und wirtschaftlich mit speziellen NELSON-Bolzenschweißgeräten ausgeführt. Sie können vom Anwender selbst oder vom

NELSON-Kooperationspartner in der Schweiz



Firma Gaeng
Stahl- und Metallbau AG
Untere Zollgasse
3063 Ittigen BE

ausgeführt werden, die über das entsprechende Know-how verfügt.

NELSON-Bolzenschweißtechnik
Helmut Hartkopf · Badener Straße 129
CH-8004 Zürich · Telefon 01/242 33 66

TRW NELSON

Steine «auf die Sie bauen können!»

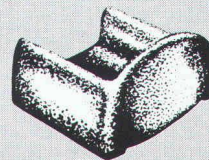
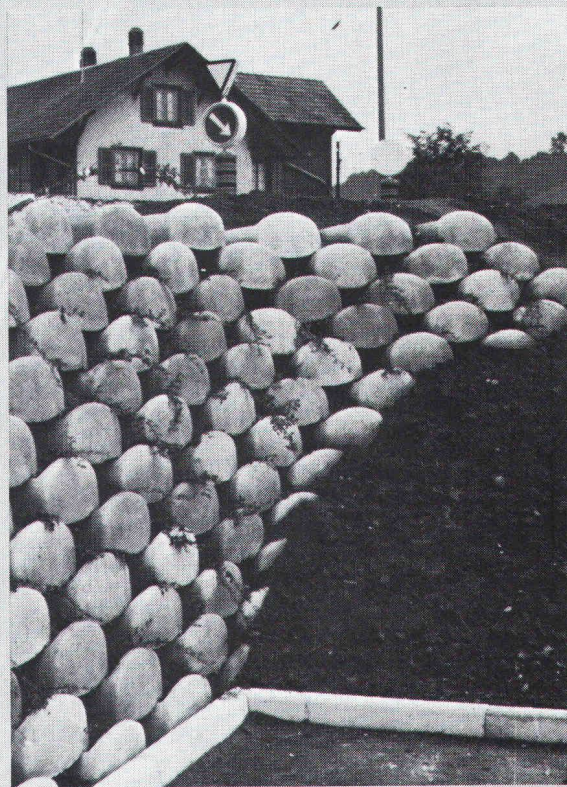

Löffelstein

Neuartiges
Stützmauer-System

- ohne Mörtel
sicher und fest
- schnell aufgebaut
- leicht zu
bepflanzen

Hersteller in der
ganzen Schweiz.
Auskunft/
Information



STEINER SILIDUR AG

8450 ANDELFINGEN TEL. 052-41 10 21

Zigtausend Prospekte sichten
und archivieren
oder die
Schweizer Baudokumentation
in Griffnähe haben.

Auskunft:

Schweizer Baudokumentation
4249 Blauen
Telefon 061 89 41 41 (Hr. Bachmann verlangen)



Die Pensionskasse SIA STV BSA FSAI eine Alternative für Ihre Personalvorsorge!

Das Ziel

die lückenlose Alters-, Hinterbliebenen- und Invalidenvorsorge für die Angehörigen der technischen Vereine durch eine Selbsthilfeorganisation mit Selbstverwaltung (paritätische Zusammensetzung des Stiftungsrates aus angeschlossenen Arbeitgebern und Angestellten).

Die Vorteile

eine Rentenversicherung (Alters-, Invaliden-, Witwen-, Kinderrenten) mit Kapitalwahlmöglichkeit im Alter (10 Jahresrenten garantiert).
erstaunliche Leistungsunterschiede zu andern Vorsorgemöglichkeiten.

Die Sicherheit

ist garantiert durch den versicherungstechnischen Aufbau und laufende Beratung durch neutrale Experten;
durch die Rückversicherung sowie dank der Geschäftsführung und Anlage der Vorsorgemittel durch eine der grössten und angesehensten Treuhandgesellschaften der Schweiz mit Spezialisten auf allen Gebieten.

Verlangen Sie weitere Informationen bei:
Pensionskasse SIA STV BSA FSAI,
Schauplatzgasse 21, Postfach 2613, 3001 Bern,
Tel. 031/22 03 82

Bitte informieren Sie mich weiter:
Name: _____
Strasse: _____
Ort: _____
PLZ: _____

Die Investition eines Cheminées:

Wie man verhindert, dass aus Kosten Nutzen werden.



Es gibt viele Gründe für die Anschaffung eines Cheminées. Stimmung, Atmosphäre, architektonische Gestaltung und sicher auch die zusätzliche Heiznutzung.

Auf jeden Fall ist es eine Investition. Entscheiden Sie nach dem Kosten-Nutzen-Prinzip! Ein herkömmliches Cheminée bringt im Gegensatz zu einem Frei Cheminée-Einsatz nur einen sehr geringen Nutzen. Die momentane Strahlungswärme. Mit einem Frei Cheminée-Einsatz steigern Sie den Wirkungsgrad um ein Wesentliches. Bis zu 80% der entstehenden Heizwärme werden den angeschlossenen Räumen zugeführt.

Nutzen Sie die Vorteile eines durchdachten Konzepts und informieren Sie sich rechtzeitig.

FREI AG
CHEMINÉE
TECHNIK
 9443 Widnau
 Tel. 071/7251 11

isolit **Kamin**

Das bewährte keramische Kamin für alle Öl-, Gas-, Holz- und Kohlefeuerungen, Cheminées und Einzelöfen.

Wir beraten Sie unverbindlich, wie mit dem Isolit-Kamin und einem modernen Heizkessel mit niedriger Abgastemperatur Energie gespart werden kann.

Die genaue Kaminberechnung wird von uns kostenlos durchgeführt.

Viele Baumaterialhändler führen unsere Isolit-Kaminelemente am Lager.

Kamin-Werk Allschwil

4123 Allschwil 1 Telefon 061 630552

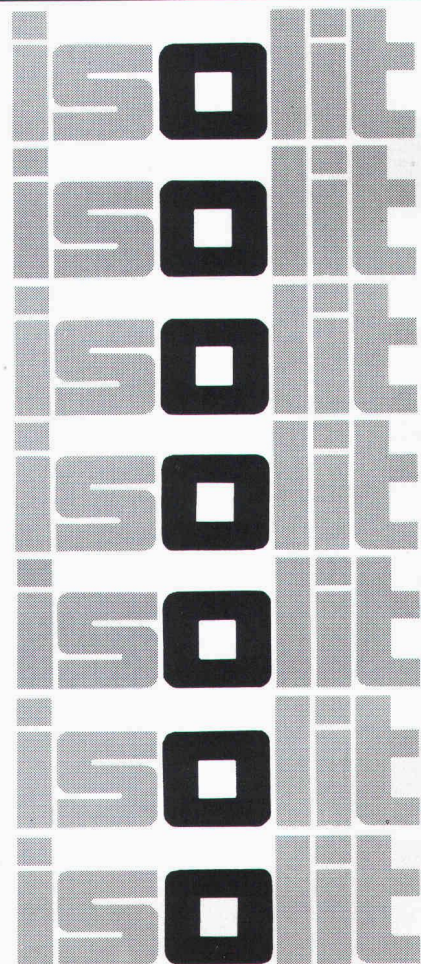

Schwingungen isolieren Schall dämmen mit Schwab

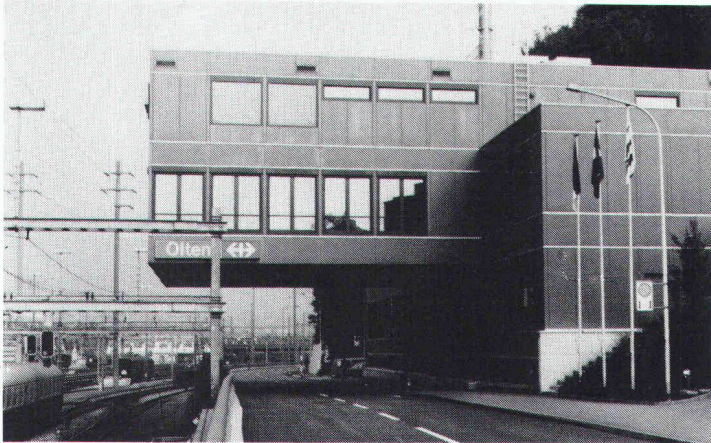

Neues Stellwerk Bahnhof SBB,
Olten, Fahrbahnisolierung

Schema Fahrbahnisolierung

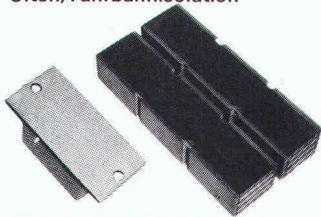
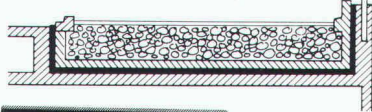

**STAHL-GUMMI-Flachlager
und Gummimatten
mit hervorragenden
Eigenschaften.**

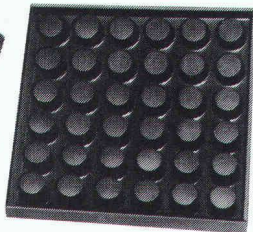

**Hohe
Festigkeit
Witterungs-
und
alterungs-
beständig**

Anwendungsbereiche: Fundament- und Fahrbahnisolierungen mit Gummimatten, zur Isolierung von Schwingungen, Vibrationen, Stößen und zur Körperschalldämmung.

Unser Lieferprogramm: STAHL-GUMMI-Flachlager, Gummimatten, Maschinenlager und Gummipuffer für dieschwingungsisolierende und Körperschalldämmende Abstützung von Decken, Wänden, Stützen und Trägern.

Verlangen Sie unsere Schallschutzinformationen mit untenstehendem BON, damit wir Sie fachgerecht beraten können.

**Paul Schwab
AG**

**Stahl-Gummi
8134 Adliswil**

Säntisstrasse 7, ☎ 01/710 02 22

STAHL-GUMMI-Informationen BON

Bitte senden Sie uns Ihre detaillierten Unterlagen

Firmaadresse: _____

Gedachte Anwendung: _____



SIA
SG 7/81

Kassetten- Stützwände

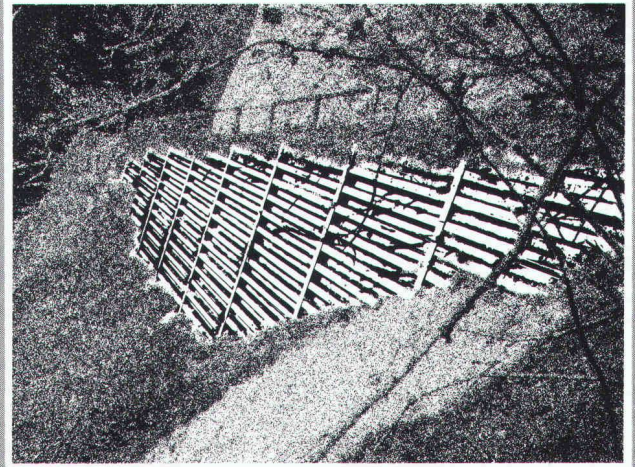

Strassenabstützung, Ladholtz BE

Kassetten-Stützwände bestehen aus profilierten und feuerverzinkten Stahlelementen, die auf der Baustelle zusammenschraubt und mit Erdmaterial verfüllt werden. Die Anwendungsbereiche sind: im Strassenbau für tal- und bergseitige Abstützungen sowie Stabilisierung von Böschungen, Bachverbauungen, Bau von Dämmen und Schutzwällen.

**KOENIG
Bauelemente**
Dr. Ing. Koenig AG, 8953 Dietikon, Tel. 01/740 26 61
Generalvertretung der Armco-Thyssen GmbH

Senden
Sie uns
Ihre Doku-
mentation

Firma _____

z.Hd.v. _____

Adresse _____

Bauelemente T5d

SWISS GEWI Fe 500/600

Gewi-Anschluss
im Stahlbau

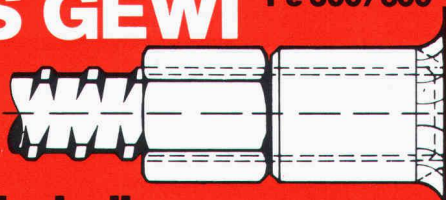

Der schraubbare Armierungsstahl
Ø 16 Ø 20 Ø 25 Ø 28 Ø 32 Ø 40 Ø 50

Vollwertige, dynamisch beanspruchbare Stoss-
Verbindung, schlupffrei

Dywidag-Technik 8340 Hinwil/ZH, Tel. 01 937 10 20

SpannStahl AG

Wasserbau

Hafenbau
Leitungsbau
Dükerbau

Rammarbeiten
Spezialtransporte
Gewässervermessungen

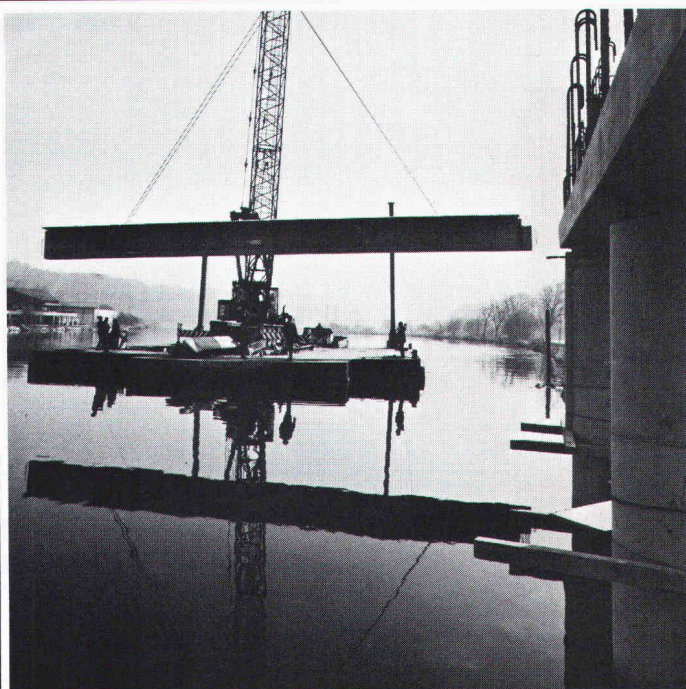

BLESS

Technische
Beratung/Bau-
ausführung:

Neugutstr. 52, 8600 Dübendorf

Bauunternehmung AG Tel. 01/8210085
Zürich - Dübendorf - Aarau - Chur - Grenchen - St. Gallen

Damit die Decke nicht...



...mit KNAUF-Deckensystemen.
In Qualitäten von Gips bis Metall.
Auch mit Ästhetik gegen Lärm und
Feuer. Bei Renovation oder Neubau.
Im Wohn-, Verwaltungs-, Spital- oder
Industriebau. Das KNAUF-Decken-
programm passt immer.
Die KNAUF-Baustoffhändler
wissen Bescheid.

KNAUF
GIPS

Generalvertretung:
Leu AG, Schulgasse 21, 4105 Biel-Benken, Telefon 061 / 73 38 51

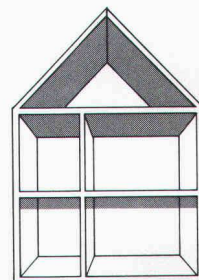

**Knauf ist Trumpf -
bei allen Decken.**

**Wer das
Polytec-Dach wählt,
versteht was
vom Fach.**

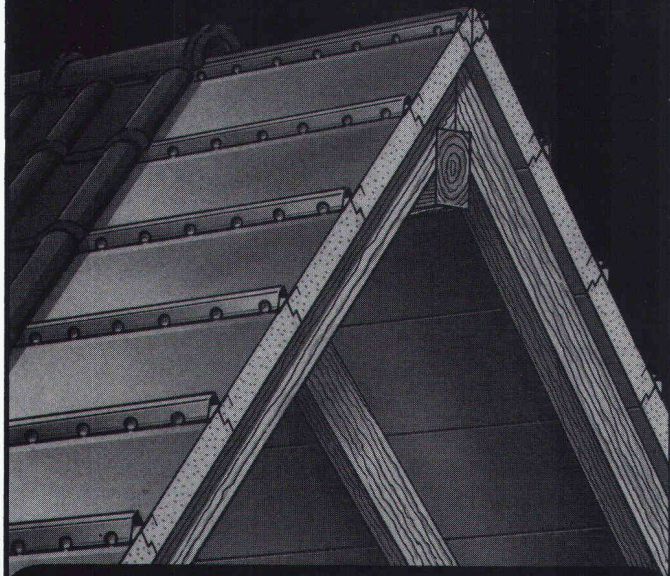

Nirgendwo im Haus geht normalerweise so viel Wärme und Geld verloren wie durchs Dach. Doch mit Polytec ist das Isolationsproblem schnell und einfach unter Dach und Fach. Denn Polytec hat einen einzigartigen Elementaufbau: hochdämmender PUR-Schaum, Aluminium-Ummantelung und integrierte Metallprofilplatte mit Wasserführung und Hinterlüftung.

Das Polytec-Dach ist somit nicht nur Verschalung, Folie/Pappe, Konterlattung und Isolation in einem, sondern es kann auch in einem Arbeitsgang verlegt werden. Sie sehen: mit dem Polytec-Dach spart man zuerst beim Bauen und dann beim Heizen. Und beides ist heutzutage wichtiger denn je.

Polytec gibt es in 2 Stärken. 60 mm: K-Wert 0,39 und 85 mm: K-Wert 0,29 (gemessen über den gesamten Dachaufbau). Geeignet ist Polytec für jede Dach- und Ziegelart, für Neubauten wie für Umbauten.

**poly
tec**

**EMPA und VKF geprüft
Brandkennziffer V.1**

Verlangen Sie darüber doch detaillierte Informationen.

**** Holorib®** SYSTEMES DE CONSTRUCTION SA
BAUSYSTEME AG

Büro Zürich: **Badenerstraße 701, CH-8048 Zürich**
Telefon 01-62 44 70

Bureaux Genève: **22, rue de Cendrier, 1201 Genève**
Téléphone 022-31 81 60



INTERSCHLAG AG

Mühlestraße 6, CH-8864 Reichenburg
Telefon 055/67 12 63

VERLAN NORMAT PLUS

Mineralwollfilz mit
dem schnellen,
verstärkten
Bostitch-
Rand.



**Das geht
tack, tack, tack...**

Dank dieser 6 cm breiten Überlappung geht das Isolieren mit Mineralwollfilz jetzt noch einfacher, schneller und kräfteschonender von der Hand. Zudem gewährleistet NORMAT-PLUS das

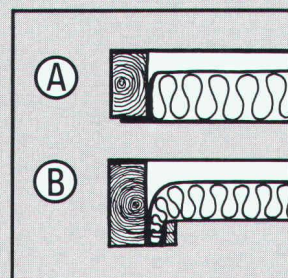

Einhalten der notwendigen Hinterlüftung auch dort, wo aufgrund der gegebenen baulichen Verhältnisse die sonst übliche Montage mit Holzleisten (Abb. B) nicht in Frage kommt. Abb. A zeigt ein Beispiel optimaler Isolationsstärke bei sehr bescheidenem Raumverhältnis.

Und noch ein wesentliches Plus:

NORMAT-PLUS (ohne Alukaschierung) garantiert einen ungestörten, verzerrungsfreien TV- und Radio-Empfang bei Verwendung von Zimmer- und Estrichantennen.

NORMAT-PLUS – der Mineralwollfilz mit der integrierten Dampfbremse (Kraftpapier, mit Gittergewebe verstärkt) – lieferbar in 6 praxisgerechten Rollenbreiten und 3 verschiedenen Stärken.

Ein Blick auf unser Verkaufsprogramm: VERLAN-Glaswollprodukte (NORMAT, ALUMAT, Platten); POLYFOAM-Polystyrolplatten für Dächer, Fassaden und Mauerwerk; ISOCOR-Korkplatten.

**SCHNEEBERGER
ISOLIERSTOFFE AG**

4657 DULLIKEN ☎ 062/35 39 62 TELEX 68544



Für zuverlässige, dauerhafte und anspruchsvolle Abdichtungen an Flachdächern, Terrassen, Unterterrainbauten und Brücken: **SOPRALEN!**

SOPRALEN aus Elastomer-Bitumen (SBS) mit elastischen und thermoplastischen Eigenschaften hat sich unter den härtesten Bedingungen bewährt und ist für Schweizer Verhältnisse das ideale Abdichtungsmaterial!

SOPRALEN

Blechabdeckung
SOPRALEN EPS 5.7



Schutzschicht
SOPRALEN EJ 3.5 + EV 3.2
Wärmedämmschicht
Dampfsperre

Ein Schweizer Qualitäts-Produkt



Asphalt-Emulsion AG
Zentralstrasse 19
8953 Dietikon
Tel. 01/7407272

GWF-Zähler für Heizkostenberechnung in Einzelwohnungen und Häusern

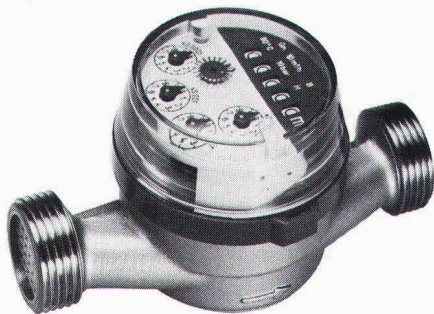

Warmwasserzähler UNICO
Keine Verkalkung: Zählwerk durch Messingplatte abgetrennt. Für waagrechten und senkrechten Einbau. Anschluss 1/2" oder 3/4".

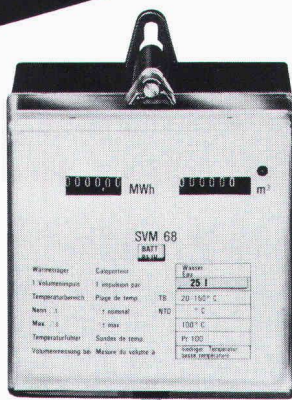

Wärmezähler SVM 68
für Heizkostenberechnung. Batterie- und Netzbetrieb. Für Anschluss auf Wasserzähler senkrecht und waagrecht. Nennweiten |15-400 mm.



Ölzähler HZ 4
Einbau an alle Brennerfabrikate. In Druckleitung zwischen Brenner und Düse. Messbereich 1-50 l/h, Genauigkeit 1%.

GWF

Gas- und Wassermesserfabrik AG
Obergrundstr. 119
6002 Luzern
Tel. 041/41 24 24

RAIS Design Bent Falk DAS ORIGINAL



Wirkungsgrad 75%
Heizleistung 12 kW
Wahlweise Strahlungs-
oder Konvektionsofen

Wählbarer
Rauchabgang
oben oder hinten

Schmiedeleisen

Wärmefach
(auch für Pot auf den
geeignet)

Fenerraum
ganz mit
Chamotte-
Steinen
ausgekleidet
(idealer Brotofen)

Einfache
Zugregulierung
durch
Wärmeschild

Schiebetüren
doppelwandig

Verstellbare
Ventile für

Alle Griffe aus
rostfreiem
Stahl

primäre und
sekundäre
Luftzufuhr

Holzfünger
wegnehmbar

Funken-
schutz
abnehmbar

Holzfach nach
CH-Normen
isoliert

Vielseitiges
Zubehör



Bereits 1970 hat der dänische Architekt Bent Falk einen Ofen, der gleichzeitig als Cheminée verwendbar ist, gezeichnet und damit den RAIS Cheminée-Ofen erfunden. Seit 1977 sind RAIS Cheminée-Ofen in der Schweiz erhältlich. Sie sind EMPA-geprüft und von der Vereinigung Kantonalen Feuerversicherungen in Bern offiziell zugelassen. Für ihren ausgezeichneten Wirkungsgrad haben sie 1979 das Gütezeichen der Schweizerischen Vereinigung für Forstwirtschaft erhalten.

RAIS
- eine heisse Idee!

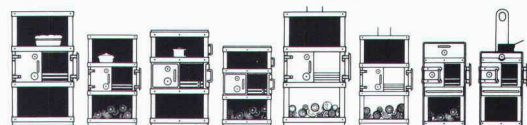

Weitere Informationen verlangen Sie bitte bei

wohnbedarf BASEL

Wohnbedarf AG Basel, Aeschenvorstadt 48,
4010 Basel, Tel. 061/23 06 50.

Weil man sich von einer Steuerung für Wärmepumpen eigentlich mehr versprochen hatte, als dass sie einfach an- und abschaltet, rief man eines Tages bei Sauber + Gisin an.

Von der Wärmepumpenanlage wollte man zudem auch, dass sie bei niedrigen Aussen-temperaturen automatisch auf Kesselbetrieb umschaltet, dass sie die Raumtemperatur nie unter den eingestellten Wert fallen lässt, dass sie für eine ständige Warmwasserreserve sorgt und vieles andere mehr.

Sauber + Gisin löste alle diese Aufgaben mit einer Wärmepumpen-Gesamtsteuerung auf einen Schlag.

Schliesslich haben wir auf allen Gebieten, die mit Elektrotechnik und Elektronik zusammenhängen, eine Erfahrung, die nur wenige aufweisen können. Eine Erfahrung, die Sie sich zunutze machen sollten. Ganz gleich, ob es um Parkhaussteuerungen, Verkehrsanlagen, Löt-, Verbindungs- oder Antriebstechnik, Gesamtenergie- oder Notstromanlagen, Energieberatung oder ganz

einfach um Installationen geht.

Wer mit Sauber + Gisin zusammenarbeitet, darf sicher sein, eine optimale Lösung zu bekommen.

Wann rufen Sie uns an, damit wir zusammen auch Ihr Problem lösen können?

SAUBER + GISIN

Kaum zu glauben, was man mit Strom alles machen kann.

Sauber + Gisin AG, Abteilung Schaltanlagen
8340 Hinwil, Wildbachstrasse 5
Telefon 01-937 22 22

Ein Unternehmen der **WMH** - Walter Meier Holding AG

Geilinger unitherm-Fenster, die energiegerechte Problemlösung für industrielle Neubauten und Renovationen.

Wirksame Wärmedämmung und langfristige Unterhaltsfreiheit dank äusseren Strukturprofilen aus Neopren und dem Fehlen äusserer metallischer Flächen.

Statische Anpassungsfähigkeit erlaubt weitgespannte und zugleich wirtschaftliche Lösungen.

unitherm-Fenster bringen Heizkostensparnisse, die einen kurzfristigen R.O.I. gewährleisten.

Beachten Sie unseren Prospekt in der Schweizer Bau-dokumentation oder, noch besser, verlangen Sie direkt unsere Beratung.



Lager- und Servicegebäude Dübendorf

Bauherr: Bornhauser AG Dübendorf
 Projekt und Bauleitung: Atelier WW Zürich
 Unsere Lieferungen: 800 m² Oberlicht- und Fassaden-Fenster System Unitherm sowie isolierte Leichtmetall- und Holz/Metall-Fenster

GEILINGER

Ingenieur- und
 Metallbau-Unternehmung

Geilinger AG
 8353 Elgg, PF 175
 Tel. 052 47 34 21, Telex 76528

Basel, Bern, Bülach,
 Elgg, Menziken, St. Gallen,
 Winterthur, Yvonand, Zürich

8201/LD6591

Abdichtung gegen aufsteigende Feuchtigkeit

Bodenabdichtung von nicht unterkellerten Räumen mit SOPRAVAP

SOPRAVAP enthält nebst der Schutzarmierung eine Aluminiumfolie von 0,1 mm Dicke, die vollständig dampfdicht ist.

Bitumendichtungsbahn mit Aluminiumfolie und Schutzarmierung in einer Lage – ein Schweizer Qualitäts-Produkt

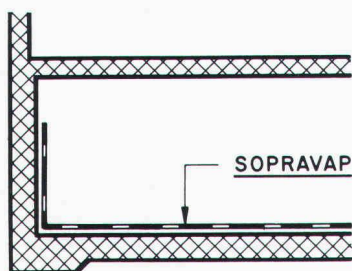

Fundament-Abdichtung mit SOPRAVAP

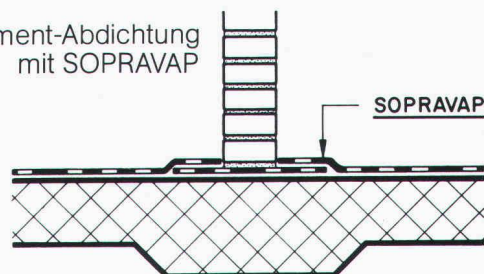

SOPRAVAP



Asphalt-Emulsion AG
 Zentralstrasse 19
 8953 Dietikon
 Tel. 01/7407272



TECHNISCHES KNOW-HOW • QUALITÄT • SERVICE

Eine Vielzahl bedeutender, im In- und Ausland realisierter Projekte steht für den Ruf von **zwahlen & mayr sa** als ein dynamisches, an der Spitze des technischen Fortschritts stehenden Metallbau-Unternehmens.

zwahlen & mayr sa erarbeitet eigenständige, wirtschaftliche Lösungen in allen Sparten ihres Aktionsbereiches. Das Unternehmen verfügt in Aigle über grosse, weitgehend automatisierte

Produktionseinrichtungen und kann deshalb auch umfangreiche Ausrüstungen von hoher Qualität kurzfristig liefern.

zwahlen & mayr sa ist ebenfalls in der Lage, anspruchsvolle Montagearbeiten in allen Teilen der Welt auszuführen. Dies dank enger Zusammenarbeit mit Giovanola Frères SA, einer Firma, die auf diesem Gebiet über grosse Erfahrung und effiziente Mittel verfügt.

Tätigkeits-Programm

Stahlkonstruktionen

- Strassen- und Eisenbahnbrücken, zerlegbare Behelfsbrücken
- Industrie- und Verwaltungsbauten, Handelszentren, Schulen, Sporthallen, Flugzeughangars
- Lagenhallen, Parkhäuser
- Masten und Pfeiler

Abteilung Inox

- Geschweisste, rostfreie Stahlrohre für allgemeine und spezielle Anwendungsbereiche

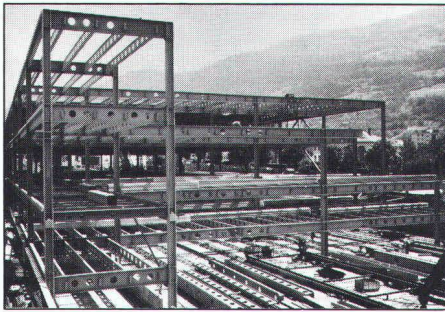

Mehrgeschossiges Parkhaus mit Zufahrt über Rampen



Traggerippe eines Handelszentrums mit Parkebene im Untergeschoss



zwahlen & mayr sa

Gesellschaft für Stahlkonstruktionen — Entwicklung und Konstruktion
CH-1860 Aigle/VD — Tel. 025 / 26 19 91 — Telex 456 109

AH 82

DIE AUSSTELLUNG FÜR DIE REHABILITIERUNG BESTEHENDER IMMOBILIEN

AMELBAT
internationale technische
Ausstellung für die
REHABILITIERUNG VON ALTBAUTEN
23.- 28. November 82
STRASBOURG
(Parc du Wacken)

Als eine Ausstellung, welche ausschliesslich der Rehabilitation und der Melioration der bestehenden Wohnbauten gewidmet ist, verfolgt AMELBAT, als Zentrum der Informationen und der Dienstleistungen, ein dreifaches Ziel:

- Information der Bauberufe über ihnen zur Verfügung stehenden Baustoffe und Verfahren.
- Das allgemeine Publikum anzusprechen, welches die Lösung wirklicher und bedeutender Probleme der Rehabilitation sucht.
- Den Besuchern aussergewöhnliche und kostenlose Dienstleistungen im CENTR'INFO zu bieten, eines Super-Informationszentrums, welches die Vertreter der europäischen Berufsorganisationen zusammenfasst, und es ermöglicht, die Situation für alle gesetzlichen, finanziellen, fiskalischen, verwaltungsmässigen, bestimmungsmässigen und wirtschaftlichen Fragen zu ermitteln, die sich bei allen Operationen der Rehabilitation stellen.

Ausschneiden und einsenden an : Commissariat Général AMELBAT
141, avenue de Wagram - 75017 PARIS FRANKREICH - Tél. : 766.03.44

Herr, Frau _____
Firma _____
Strasse _____
Postleitzahl _____ Ort _____

billet um Übersendung, der Ausstellerliste
 des Heftes mit der Analyse der Neuheiten
bestellt: den amtlichen Katalog (Versand zu Beginn
November) zum Preise von 10 FS
(einschliesslich Porto)

und fügt einen Scheck über den entsprechenden Betrag bei.

störi
**Die Küche mit
 Kopf und Herz!**



störi

Störi & Co. AG 8820 Wädenswil
Abt. gastgewerbliche Einrichtungen
Telefon 01 - 780 77 33

AW

Kies + Beton EDV/Rechnungswesen

EDV im Rechnungswesen ist unsere Stärke. Profitieren Sie von unserer Erfahrung und überlassen Sie uns Ihre Sorgen mit

- Ihrer Buchhaltung
- Ihrer Fakturierung
- Ihren Lohnabrechnungen
- Ihrer Debitorenkontrolle/Mahnwesen
- Ihren Steuern
- Ihrem Budget
- Ihrer Kalkulation
- oder Ihrer gesamten Administration
- **unsere Spezialität:** Betriebsabrechnung mit monatlicher Kostenüberwachung

Wir sind ein gut eingespieltes Team und führen mehrere Buchhaltungen für verschiedene **Kies- und Betonwerke**. Wir betreuen auch einen grossen Kiesverband und Betriebe, welche Betonelemente herstellen. Unsere EDV-Anlage ermöglicht es uns, alle anfallenden Daten mittels Bildschirm-eingaben tagfertig aufzuarbeiten.

Teilen Sie uns Ihre Wünsche und Anforderungen mit, damit wir Sie beraten und Ihnen eine individuelle Offerte ausarbeiten können.

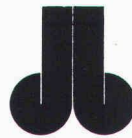

Interbeton AG
 5301 Station Siggenthal
 056 / 98 28 27 (Hr. Burkhart)

42.02.d

HONEL - SYSTEME

- Fugendichtungen
- Fahrbahn-Übergangskonstruktionen
- Auflager + Hebepressen
- Entwässerungs-Schächte
- Rinnen + Rohre + Kompensatoren
- Belags-Sickerwasserableiter
- Hohlraumschalungen
- Einstiegs-Türen + Luken in Bauwerke

für: Hoch-, Tief-, Brücken- und Wasserbau, etc.

Beratung - Ausführung -
 Unterhalt



**heinz
 honegger ag**

CH-8427 Rorbas ZH
 Tel. 01/8651177 Telex 52844

Aus unserem Fabrikationsprogramm:

Aluminium-Fenster und
 Fassadenkonstruktionen,
 Eingangspartien, Türen

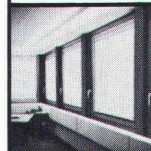

Vollisoliertes Aluminium-
 Schalldämmfenster
 Modell ALSEC-HZ 65•SD

Brandschutz-Türabschlüsse
 Modell HZ-R

Konstruktion
 nach feuerpolizeilichen Vorschriften

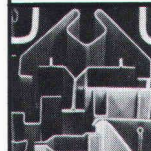
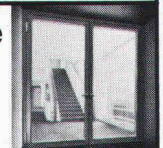

Gepresste Profile
 bis 6500 mm Länge und 16 mm Dicke

Blechkonstruktionen

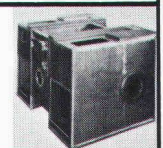

Metallbau
 HZ-Konstruktionen
 Profildruckwerk

hädri ch ag

Gegründet 1877
 8047 Zürich, Freilagerstrasse 29
 Telefon 01/52 12 52

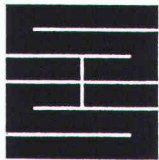

Schaffroth & Späti AG

Asphalt- und Bodenbeläge

8403 Winterthur

Telefon 052 / 29 71 21

Gegründet 1872

Flachdachbeläge jeder Art

Gussasphalt für Isolationen und Strassen

Spenglerarbeiten

Nacophalt-Hartgussasphaltböden

Linolith-Industriebodenbeläge
seit 50 Jahren bewährt

Zimmerli-Hartbetonböden
für Autogaragen, Rampen usw.

REPOXIT-Kunsthartzböden
in diversen Farben, 2 bis 7 mm stark

Modellbau: Tel. 01-302 64 11

Modellbau für Architektur, Technik und Design • Wettbewerbsmodelle in Gips und Schaumstoff • Zuschneideservice
und Materialverkauf für Skizzenmodelle



Mech. Acrylglas-Verarbeitung

Eigenes Fotoatelier

• Schalk Modellbau • Thurgauerstrasse 70, Ölrikerhus • 8050 Zürich • Tel: 01 302 64 11 •

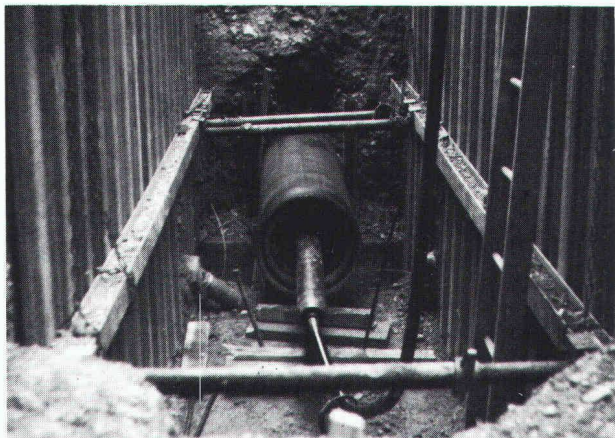

Beratung – Projektierung – Ausführung von
Horizontalbohrungen
Horizontalstossarbeiten
Stahl- und Eternitrohre bis \varnothing 1000mm
Grabenfräsarbeiten
Sportplatzentwässerungen
Diamant- und Kernbohrungen
Auswechseln von Gas- und Wasserleitungen
Hausanschlüsse

TRENCHAG

Horizontalbohrungen

8305 Dietlikon/ZH
Telefon 01/833 22 05

Riedenerstrasse 13

Ein neues Prinzip für die Wäschetrocknung
hat sich durchgesetzt

SECOMAT

Wäschetrocknung durch Kondensation:
die schonendste und wirtschaftlichste Art
der Wäschetrocknung.

220 V-Anschluss

geringer Strom-
verbrauch

einfache Montage

keine Wärmeeinwirkung
daher flauschige, bügel-
freundliche Wäsche

Krüger + Co
9113 Degersheim
Telefon 071/54 15 44

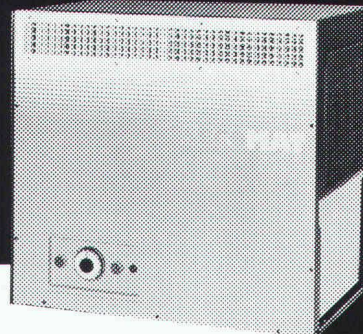

Senden Sie mir
sofort detaillierte
SECOMAT- Unterlagen!

Name:

Adresse:

SIA



Kein Heizsystem kommt dem idealen Temperaturprofil näher als die Fussbodenflächenheizung. Kein Flächenheizungssystem hat soviel Erfahrung und kann mehr Sicherheit bieten als

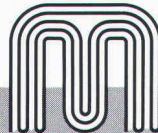

MULTIBETON®

Generalvertretung Schweiz, Liechtenstein, Italien: **Gründler AG** 8205 Schaffhausen · 053 3 21 82



**Dachornamente
Spenglerei-
Artikel**

Dachspitzen
Wetterhähne
Rinnenkasten
Metallschuppen
Dachgauben

USINE DECKER S. A.

Belleaux 4 — 2000 NEUCHÂTEL — Tel. 038 / 24 55 44



Weil bei Sicherheitsdiensten nichts schiefgehen darf, verlässt man sich auf Autophon.

Informieren Sie sich, wie man mit Autophon-Anlagen die Alarmübermittlung, die Mobilisierung und die Kommunikation beim Einsatz verbessern kann.

AUTOPHON 

Autophon-Niederlassungen
in Zürich 01 248 12 12, St. Gallen 071 25 85 11, Basel 061 22 55 33,
Bern 031 42 66 66, Luzern 041 44 04 04
Téléphonie SA in Lausanne 021 26 93 93, Sion 027 22 57 57,
Genève 022 42 43 50

Bewährte Wärmedämmung,
luftdicht und keine Kältebrücken.
Allseitig mit Nut und Kamm.

Isolation, Dachschalung
und fertige Untersicht in einem.

Einfache Verlegung
direkt auf Sparren,
sofort begehbar.

Leicht und handlich.
Bauphysikalisch richtig.

SCHICHTEX UNTERDACH

UNTERDACH
die gute Variante

Bau + Industriebedarf AG
4104 Oberwil/BL Tel. 061 30 40 30

Energiesparend heizen mit



Einbau durch lokale Heizungs-Fachfirmen. Kostenlose Dokumentation erhalten Sie von: UNITHERM AG Überlandstrasse 465 8051 Zürich Telefon 01/40 34 34

- Für alle konventionellen und Alternativ-Energieträger geeignet
- Bewährtes und sicheres Schweizerprodukt
- Gründlich geschulte Installationsfirmen
- Modern und zukunftsorientiert
- Äusserst preisgünstig

Warmwasserzähler UNICO für exakte Verbrauchsmessung in Wohnungen und Häusern

- Trockenläufer mit Magnetübertragung
- keine Verkalkung
- bis 40, 90 und 120 °C
- waagrecht und senkrecht Einbau
- Anschluss 1/2" und 3/4"



Wassermesserfabrik AG Zürich
Griesenweg 26, 8037 Zürich
Tel. 01/44 47 48

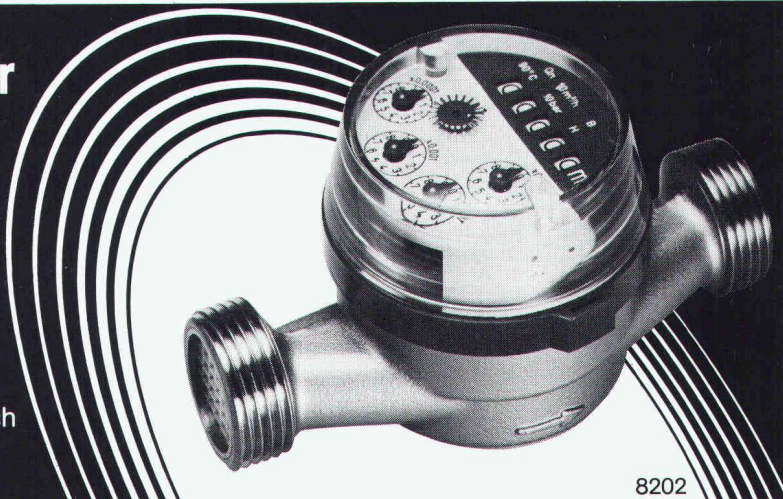

8202

DIE BLASMETHODE, DER NEUE WEG ZUR ENERGIEEINSPARUNG

Wärmedämmung mit granulierter Mineralwolle ist unsere Spezialität. Wir arbeiten seit 15 Jahren mit der Blasmethode und isolieren Hohlräume in Zwischendecken, Wänden, Silos, Fernwärmeleitungen sowie Estrichböden von Villen, Wohnhäusern, Kirchen, Industriegebäuden usw. Unsere Referenzen sind Millionen isolierte m².

Für kostenlose Information und Beratung stehen wir Ihnen gerne zur Verfügung.



SCANTAG TRADING AG

Weidstrasse 15, CH-6300 Zug
Tel. 042/21 68 65, Telex 865 163

dryvit®

Aussenisolierung

25 Jahre Erfahrung
International geprüft

Verlangen Sie unsere Informationen über das Aussenisolationssystem mit der längsten Erfahrung.

Unser Beratungsdienst steht Ihnen jederzeit kostenlos und unverbindlich zur Verfügung.

Bitte informieren Sie mich über:

- | | |
|---|---|
| <input type="checkbox"/> dryvit-Aussenisolation | <input type="checkbox"/> Farben und Putze |
| <input type="checkbox"/> sapisol-Mauertrocknung | <input type="checkbox"/> SAP-Rissanierungssysteme |

Name

Strasse

Ort

Telefon



SAP Baustoffe + Bauchemie AG
CH-9306 Freidorf TG
Tel. 071 48 15 45

CH-4

KOLB - PUMPEN

für Kellerentwässerung, Hochwasserschutz,
Abwasserbeseitigung, Baustellenentwässerung.

E. Kolb AG, Maschinenfabrik, 8594 Güttingen TG
Telefon 072 65 15 65



Müller + Bruderer, Schreinerei
8598 Bottighofen, Tel. 072 · 75 45 55



Montagen + alle Schreinerarbeiten
Prima · Preiswert · Prompt



Institut für
Techn.
Ausbildung

8057 Zürich
Schaffhauserstr. 228
Tel. 01/311 58 38

Angewandte Bauphysik

Kurs über die Grundlagen des Wärme-,
Feuchtigkeits- und Schallschutzes, mit
folgenden Schwerpunkten:

Wärmehaushalt des Gebäudes - Verhütung
von Bauschäden - einschlägige SIA-Emp-
fehlungen - energiebewusstes Bauen -
passive Sonnenenergie-Nutzung

Kursleiter: Th. Frank, dipl. Ing. ETH,
EMPA, Abteilung Bauphysik

Kursbeginn: 8. November 1982

Lagertanks 	Transporttanks 	Raumspartanks
Chemikaliertanks 	Standen 	Mehrzwecktanks

Alles aus Kunststoff

Bitte verlangen Sie unsere ausführliche
Dokumentation. Wir bieten auch für Sie die Lösung.

Faser-Plast AG
9532 Rickenbach | Wil SG
(073) 23 21 44

Neu Sensationell

jetzt gibt es ein Dreifach-Wärmeschutz-Isolierglas,
mit dem Sie tatsächlich noch mehr Heizenergie
(und Geld) einsparen können!

Heglas Super 1

k-Wert 1,0 0,95 kcal/m² h °C
1,10 W/m² K

Die unschlagbaren Vorteile von Heglas Super 1

- Überlegener k-Wert = Höchste Energieeinsparung
- Hohe Lichtdurchlässigkeit = Einsparung an künstlicher Beleuchtung
- Positive Energiebilanz = Energiegewinn durch Sonneneinstrahlung
- Bessere Schalldämmung = Weniger Lärmbelästigung

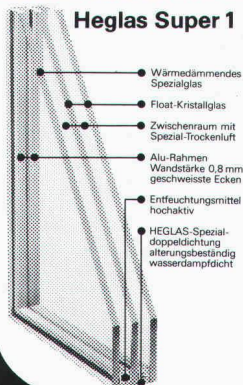

BON für eine
su 6
Gratis-Dokumentation

Absender:

glas trösch
glas trösch
glas trösch

Fr. Trösch AG 4922 Bützberg
Isolierglasfabrik Tel. 063 4211 55

Rutz

frei- stehende Stahl- kamine

aus doppel-
wandigem
Chromnickel-
stahl,
geschweisst,
EMPA-
geprüft.

Rutz Kaminbau AG
Postfach
8153 Rümlang, Wibachstr. 3,

01/817 13 11

Nr.	Preis	Nr.	Preis
3307		3343	
Selektive Nutzung von Grundwasser für Energiegewinnung – Standortwahl und Konstruktion der Wasserfassung. Von F. P. Jaecklin, Ennetbaden	3.50	Energiegerechte Mehrfamilienhäuser. Drei Beispiele von Neubauten. Von R. Stulz, Zürich (12 S., 22 Abb.)	6.50
3308		3344	
Wärmetechnische Analysen im Hochbau. Von J. Lanz und A. Schopfer, Baden	5.—	Energie im Mehrfamilienhaus. – Seminar an der ETHZ. Versch. Artikel und Verfasser (28 S., 27 Abb.)	10.—
3309		3345	
Energie und Beleuchtung. Von J. Schatzmann, Turgi	4.50	Feuerwiderstand von Rundstahl- und Vierkantstützen. Von St. Bryl, Winterthur	3.—
3310		3346	
Rasterbauwerke für Strassentunnels – Lärm- und lichttechnische Gestaltung der Portalzone. Von F. Isepponi, Baden	4.50	Integraler baulicher Erdbebenschutz I: Schutzauftrag – Begriffe – rechnerischer Nachweis. Von K. Staudacher, Zürich (Weitere Beiträge siehe Nr. 3347 und 3354)	5.—
3311		3347	
Regenwasserrückhalt in Siedlungsgebieten. Von J. W. Tschopp und A. J. Hagmann, Zürich	3.—	Integraler baulicher Erdbebenschutz II: Definition des Lastfalls Erdbeben. Von K. Staudacher, Zürich (Weitere Beiträge siehe Nr. 3346 und 3354); (12 S., 7 Abb.)	7.—
3312		3348	
Gedanken zur Technik und ihre Bedeutung für die Zukunft der Schweizer Industrie. Von P. Hummel, Baden	4.50	Der Massivabsorber: Ein neuartiges Heizsystem für den Beton-Fertigteilbau. Von B. Schwarz, Holzkirchen bei München	3.—
3313		3349	
Der schweizerische Beitrag an die amerikanische Kerntechnik und -industrie. Von H. C. Lüling, Schaffhausen	4.50	Zur Beurteilung von Grossprojekten der öffentlichen Hand – Evaluationsmethoden zwischen dem Gebräuchlichen und dem Alternativen. Von D. A. Keller, Bern	4.50
3314		3350	
Energiesparen: Vorsicht bei Wirtschaftlichkeitsberechnungen mit steigendem Energiepreis. Von H. Bangerter, Zürich	4.50	Ingenieurbioologische Sicherung einer rutschgefährdeten Böschung. Von Th. Weibel, Horgen	3.—
3315		3351	
Alternative Technik – Chancen und Grenzen. Von P. Suter, Lausanne	3.—	Der Einfluss baurechtlicher Vorschriften auf das Energiesparen. Von H. Lang, Uster	5.—
3316		3352	
Owerri, Hauptstadt von Imo State, Nigeria – Von der Planung zur Realisierung. Von C. Fingerhuth, Basel (12 S., 28 Abb.)	6.—	Gebündelte Fernheizleitungen. Von J. Buchli, Haldenstein	4.50
3317		3353	
Wärmenutzung aus Kläranlagen – Das Wärmekollektiv Zumikon. Versch. Verfasser (24 S., 21 Abb.)	9.—	Ausführungstechnische Probleme bei den Baumeisterarbeiten. Von H. R. Fietz und A. Fritz, Zürich	3.50
3318		3354	
Nitrat und seine Entfernung aus dem Trinkwasser – Eine Pilotanlage in Zollikofen bei Bern. Versch. Verfasser	4.—	Integraler baulicher Erdbebenschutz III: Baulicher Erdbebenschutz an einem Wendepunkt? Von K. Staudacher, Zürich	4.—
3319		3355	
Korrosionsprobleme erdvergrabener Metalle. Von H. Böhni und F. Stalder, Zürich	4.50	Hydrologische und geotechnische Verhältnisse. Von E. Walter, Zürich	3.50
3320		3356	
Bemessung von Flachdachentwässerungen. Von Th. Dracos, E. Haltiner, Zürich, und J. Weder, Oberrieden	4.50	Ausbau der Kläranlage Werdhölzli. Versch. Artikel und Verfasser (44 S., 55 Abb. und Tab.)	15.—
3321		3357	
Gleichgewichtslösungen für Flachdecken. Von P. Marti, Zürich (12 S., 10 Abb.)	6.—	Die biologische Reinigungsstufe und ihre besonderen Probleme. (Kläranlage Werdhölzli) Von P. Morgenthaler, Zürich	5.—
3322		3358	
Grundwasserabdichtungen mit Kunststoffdichtungsbahnen. Von G. B. Zürcher, Kerns	4.50	Auswirkungen des Campano-Lucano-Erdbebens vom 23. November 1980. Von W. Ammann, E. Berger, D. Mayer-Rosa, F. Perraudin, B. Porro und J. Studer, Zürich (16 S., 28 Abb.)	9.—
3327		3359	
Projektaufträge für die Neubauten auf dem Jungfrauoch. Von B. Odermatt/Red.	4.50	Neue Schutz-Versiegelung gegen Fassadenschmierereien. Von M. G. Santandrea. Langnau a/A	3.—
3328		3360	
Verformungsberechnung von Tragwerken aus Stahl- und Spannbeton. Von R. Favre, Lausanne (12 S., 10 Abb.)	6.50	Flachdachabdichtungen mit Elastomer-Bitumenbahnen. Von R. Brändle, Dietikon	3.—
3329		3361	
Trigon, ein neues Armierungssystem für Decken im Wohnungsbau. Von H. Wieland, Heerbrugg	3.—	Rationelle Energieverwendung in Gebäuden und Siedlungen. Von P. Hartmann, Dübendorf	3.50
3330		3362	
Parkhaus Saas Fee. Von P. Ritz, Kastanienbaum; P. Schneller, Brig, und J. Grob, Naters (12 S., 12 Abb.)	6.50	Energierückgewinnung durch Müllverbrennung. Von R. Tanner, J. Schnyder und J. B. Ziegler, Zürich	5.—
3331		3363	
Das Krematorium Nordheim. Text: M. Schlappner, Zürich; Architekt: A. H. Steiner, Zürich (12 S., 15 Abb. z. T. farbig)	8.50	Die Entwicklung des aargauischen Limmattaales – Planerische Tätigkeit im Rückblick. Von J. Killer, Baden (12 S., 4 Abb.)	7.—
3332		3364	
Der Stahlbetonkühlturm für das Kraftwerk Voitsberg 3. Von B. Cichocki, Graz	4.50	Bergmännisch erstellte Speichersysteme für den Bau von Luftspeicherkraftwerken. Von M. Gysel und L. Saredi, Baden	3.50
3333		3365	
Olten 1981: Ausbau der Bahnanlagen. Versch. Verfasser (64 S., viele Abb. z. T. farbig)	12.—	Kiesschlamm als potentieller Rohstoff? Von T. Peters, Bern; R. Iberg und Th. Mumenthaler, Zürich	5.—
3334		3366	
Schachtabdeckungen in schnell befahrenen Strassen – Verhalten bei kurzzeitiger, dynamischer Beanspruchung durch Lastenzüge. Von H. Bärlocher, Winterthur, und P. Mohler, von Roll AG.	3.—	Betrachtungen und Versuch der Nachbildung von Strömungsvorgängen beim elektromagnetischen Rühren von Brammen. Von A. Müller, A. Gyr und J. Lipton, Zürich (12 S., 16 Abb.)	7.—
3335		3367	
Verlandung von Staueisen. Von D. Vischer, Zürich	5.—	Die Modellversuche zum Geschieberückhaltebecken Schächen. Von F. Zollinger, Zürich	4.—
3336		3368	
Die Wirksamkeit von Energiesparmassnahmen am Kantonalen Chemischen Laboratorium Zürich. Versch. Verfasser (28 S., 33 Abb. z. T. farbig)	10.—	Geologie und Geotechnik. Von F. Keller und T. R. Schneider, Uerikon (12 S., 8 Abb.); (Auszug aus: Der Furka-Basistunnel)	7.—
3337		3369	
Naturschutz und landwirtschaftliche Meliorationen. Von W. Flury, Bern/Aarau	3.50	Der Furka-Basistunnel – Zur Eröffnung am 25. Juni 1982. Versch. Art. und Verfasser (44 S., viele Abb. u. Tab.)	12.—
3338		3370	
Die Nachbehandlung von entwässertem Klärschlamm mit Kalk – Alternative oder Ergänzungslösung zur landwirtschaftlichen Nassschlammverwertung. Von J. von Aarburg und M. Meyer, Bern	5.—	Zur Bestimmung der optimalen Wärmedämmung. Von B. Arbenz, Zürich	3.50
3339			
Der Langzeit-Mauermörtel, ein Beitrag zur Rationalisierung des Bauens. Von M. Eltawil, Dübendorf	5.—		
3340			
Künstliche Bewetterung von Bahntunnels während Bauarbeiten. Versch. Verfasser	3.—		
3341			
Mauermörtel mit der Bezeichnung Langzeitmörtel. Von Ch. Weder, Dübendorf	3.—		
3342			
Weniger für mehr bei der Rohrisolierung. Von H. P. Weiss, Zürich	3.—		

Verlags-AG der akademischen technischen Vereine

8021 Zürich

☎ 01/201 55 36

Postfach 630

Stellenangebote

Gesucht für **Beratung, Projektierung** und Kontrolle bei der Ausführung von **klimatisierten Fassaden** in enger Zusammenarbeit mit dem Verkauf und der Fabrikation

Bau-Ingenieur HTL oder Baufachmann/Hochbauzeichner

Arbeitsort: Zürich
Alter: etwa 35 bis 40 Jahre
Sprachen: Fremdsprachenkenntnisse von Vorteil
Eintrittstermin: nach Vereinbarung

Richten Sie Ihre Bewerbung bitte an Chiffre Nr. 41-508679 Publicitas, 8401 Winterthur.

42/13.d

Sind Sie ein erfahrener

Hochbauzeichner

dem es Spass macht, schöne Bauvorhaben mit Flair zu zeichnen? Sind Sie ein sicherer und selbständiger Sachbearbeiter für Werk- und Detailpläne, ein fähiger Darsteller von Baueingaben? Mögen Sie einen sicheren Arbeitsplatz in einem kleinen Team? Ein in Anerkennung Ihrer Fähigkeiten gutes Salär? Interessante Arbeit?

Wir bauen Einfamilienhäuser, Wohnhäuser, Geschäftshäuser. Unser Beruf macht uns ebenso Spass wie Ihnen.

Rufen Sie uns an, wir haben eine Stelle für Sie:

Generalbau Mathis AG
Brauerstrasse 4, 8004 Zürich
Telefon 01 / 242 10 20 (Herr Humbel)

42/12.d



HELVETAS
Schweizer Aufbauwerk für Entwicklungsländer

unterstützt seit 1980 die Provinz Cabo Delgado in **Moçambique** bei der Verbesserung der ländlichen Trinkwasserversorgung. Für den Einsatz in diesem Projekt suchen wir auf Anfang 1983 einen

Bauingenieur HTL oder ETH

Seine Aufgabe besteht hauptsächlich in der technischen und organisatorischen Leitung eines **Bohrprogramms**, welches die Versorgung von Gemeinschaftsdörfern mit Trinkwasser zum Ziel hat. Erforderlich ist nicht ein eigentlicher Bohrspezialist, sondern ein vielseitiger und praktisch erfahrener Techniker oder Ingenieur mit einigen Kenntnissen in Bohrtechnik und Geologie.

Die Stelle erfordert ausserdem:

- abgeschlossene bautechnische Ausbildung und einige Jahre berufliche Praxis (Tiefbau)
- selbständige Arbeitsweise
- Sinn für Organisation und Koordination
- persönliche und fachliche Flexibilität und Anpassungsfähigkeit
- gute Portugiesischkenntnisse bzw. Bereitschaft, Portugiesisch zu lernen
- Motivation zur Mitarbeit innerhalb des von der Regierung Moçambiques verfolgten Entwicklungsprogramms

Wir bieten:

- den Anforderungen entsprechendes Salär
- gute Sozialleistungen
- 6 Wochen Ferien pro Jahr
- langfristiger Vertrag (2-3 Jahre)

Wir freuen uns auf Ihre Bewerbung mit den üblichen Unterlagen.

HELVETAS
Schweizer Aufbauwerk für Entwicklungsländer
St. Moritzstrasse 15, 8042 Zürich

42/05.d



HELVETAS
Schweizer Aufbauwerk für Entwicklungsländer

sucht für das

Hängebrückenprojekt in Nepal

einen

Projektleiter

Aufgaben:

- administrative Leitung des Projektes
- Beratung, Koordination und Unterstützung der Hängebrückenabteilung der nepalischen Regierung in der Planung, im Projektieren, Konstruieren, Warten und Finanzieren ihrer Bauvorhaben
- Organisation der Ausbildung für die einheimischen Fachkräfte
- Implementierung der vorhandenen Brückenstandardisierung

Anforderungen:

- Bauingenieur ETH mit Vertiefungsrichtung in Stahl- resp. Tiefbau (Statik), gute Kenntnisse in Bodenmechanik und Geologie
- ausgesprochenes Organisationstalent (Erfahrung in Betriebsführung)
- 5jährige Berufspraxis
- sehr gute Englischkenntnisse
- Ausland-, idealerweise Entwicklungsländerfahrung
- körperliche Fitness, Bereitschaft, hin und wieder in sehr einfachen Verhältnissen zu leben

Termin: Sommer 1983

Wir bieten angemessenen Lohn und gute Sozialleistungen. Wenn Sie die Gelegenheit ergreifen wollen, einen persönlichen Beitrag in praktischer und verantwortungsvoller Entwicklungszusammenarbeit zu leisten, wenden Sie sich bitte mit den üblichen Bewerbungsunterlagen sofort an

HELVETAS
St. Moritzstrasse 15, 8042 Zürich
Telefon 01 / 363 50 60, Kennwort «Nepal»

42/06.d

Wir suchen einen jüngeren,initiativen

dipl. Bauingenieur ETH

für die selbständige Bearbeitung von bodenmechanischen und foundationstechnischen Problemen im Rahmen von anspruchsvollen Hoch- und Tiefbauten.

Bitte rufen Sie uns an oder senden Sie uns gleich Ihre Bewerbungsunterlagen. Gerne geben wir Ihnen in einem persönlichen Gespräch alle gewünschten Auskünfte über Ihren möglichen, zukünftigen Einsatz in unserem Ingenieurbüro in Zürich-Witikon.



Schalcher & Partner

Ingenieurbüro für Hoch- und Tiefbau
Witikonstrasse 295, 8053 Zürich
Telefon 01 / 53 77 90

42-11-d

MOTOR COLUMBUS

Wir planen und beraten - weltweit

Für anspruchsvolle und nicht alltägliche theoretische Problemstellungen suchen wir

dipl. Bauingenieur ETH

der Freude am technisch-wissenschaftlichen Arbeiten hat. Das Aufgabengebiet umfasst die statischen und dynamischen Berechnungen von komplexen Baustrukturen wie Kühltürme, Pfahlfundationen, Turbinentische usw. sowie das Vertreten derselben vor zum Teil internationalen Prüfbehörden.

Von unserem neuen Mitarbeiter erwarten wir:

- selbständige und initiative Persönlichkeit
- gute Englischkenntnisse
- Erfahrung in EDV-Anwendungen

Wir bieten:

- internationale Ambiance, Gelegenheit zu kurz-dauernden Auslandsreisen
- Entwicklungsmöglichkeiten
- fortschrittliche Anstellungsbedingungen und Sozialleistungen

Senden Sie bitte Ihre Bewerbungsunterlagen unter Kennziffer K-20.35 an unser Personalbüro.

Motor-Columbus Ingenieurunternehmung AG
Parkstrasse 27, 5401 Baden
Telefon 056 / 20 11 21

42-04-d

MOTOR COLUMBUS

Wir sind ein **Unternehmen der metallverarbeitenden Industrie** mit über 300 Mitarbeitern. Unsere Hauptproduktlinien sind: Normbauteile, Zivilschutz, Metall-Fenster und -Fassaden, Apparatebau sowie Sonnenenergie und Wärmepumpen.

Im Zuge des Ausbaues unserer Verkaufsorganisation wird unser langjähriger Verkaufsleiter des Gebietes Zürich/Schaffhausen neue Aufgaben übernehmen.

Wir suchen deshalb seinen Nachfolger - einen dynamischen, kompetenten

Verkaufsleiter

Ihre Hauptaufgabe umfasst:

- fachkundige Betreuung des Kundenstammes
- aktive Gewinnung neuer Kunden
- Verkaufsförderung und Durchsetzung der Marketing-Strategien
- Koordination mit den übrigen Verkaufsabteilungen

Wir bieten Ihnen:

- eine nicht alltägliche Herausforderung
- berufliche Entwicklungsmöglichkeit
- eine breite, zukunftsweisende Produktpalette
- sorgfältige Einarbeitung
- Arbeitsort in Zürich
- attraktive Arbeits- und Anstellungsbedingungen
- auf Wunsch sind wir Ihnen gerne bei der Wohnungssuche behilflich

Wir erwarten von Ihnen:

- nachgewiesene, erfolgreiche Verkaufspraxis mit entsprechender Ausbildung
- Kenntnisse der Baubranche
- Führungserfahrung
- Begeisterungs- und Motivationsfähigkeit sowie Durchschlagskraft und Sinn für Teamwork

Wir freuen uns auf Ihre Bewerbung mit Lebenslauf, handschriftlichem Begleitschreiben und Zeugniskopien zuhanden von Herrn Ernst Schweizer persönlich.

Unsere Postadresse:

Ernst Schweizer AG
Metallbau, 8908 Hedingen



Ernst Schweizer AG
Metallbau

Zürich

Sessa-Norm

Werk: 8908 Hedingen, Tel.: 01 761 60 22

Sind **SIE** der initiative

Tiefbau- oder Eisenbetonzeichner

der im Offertwesen der Elementvorfabrikation

- technische Offerten und Projekte bearbeitet
- die Fertigung vorbereitet und kontrolliert
- Kunden berät und Baustellen betreut?

Wir stellen uns vor, dass **Sie** ein gelehrter Zeichner mit flexibler und praktischer Denkweise und mit Sinn für genaue Darstellungen sind.

Wir bieten eine gründliche Einführung und zeitgemässe Anstellungsbedingungen.

AG HUNZIKER + CIE

Baustoff-Fabrik, 5200 Brugg, Tel. 056 / 41 27 22

42 07 d

STEINER

Wir suchen für unsere Bauabteilung einen weiteren tüchtigen, erfahrenen

BAULEITER

Aufgaben:

- selbständige Betreuung mehrerer grösserer Baustellen mit eigenen örtlichen Bauführern
- alle zugehörigen Kontakt- und Koordinationsfunktionen
- Vorbereitung der Arbeitsvergebungen.

Unsere Firma hat interessante Baustellen, aber wir stellen an unseren neuen Mitarbeiter hohe Anforderungen:

- mehrjährige Erfahrung als örtlicher Bauführer für anspruchsvolle Hochbauten
- mehrjährige Erfahrung in der Koordination komplexer Einzelarbeiten
- gutes Auftreten, echte Führungspersönlichkeit
- offener, ehrlicher Charakter, Teambereitschaft, Verantwortungsfreude, überdurchschnittlicher Leistungswille, Initiative
- abgeschlossene Technikums- oder Hochschul-Ausbildung erwünscht

Bei Eignung steht Kollektivprokura in Aussicht.

Bitte senden Sie uns ein handschriftliches Bewerbungsschreiben mit Lebenslauf, Zeugniskopien und Referenzen.

Karl Steiner AG
Generalunternehmung
Postfach
8050 Zürich (Hagenholzstr. 60)

42 10 d

STEINER



BAUFACHMANN

als rechte Hand des Produkteingieurs

Innerhalb unserer grossen Palette bauchemischer Produkte gewinnt die **Sparte Kunststoffdichtungsbahnen** stetig an Bedeutung - zur Freude und zur Belastung des für Folien zuständigen Produkteingieurs, der nun kompetente Assistenz sucht.

Sie als neuer Mitarbeiter sollen bei der Produktentwicklung und bei Wertanalysen mithelfen, Projekte bearbeiten und beim Erstellen von Dokumentationen, bei der Verkaufsunterstützung und bei der technischen Beratung Teilaufgaben übernehmen.

Als **Zeichner, Konstrukteur oder Bauleiter der Fachrichtung Industrie- und Wohnungsbau** bringen Sie die besten Voraussetzungen mit, sofern Sie auch selbständig und im Team arbeiten können, kontaktfreudig und einsatzbereit sind und Freude an exakten und sauberen Arbeiten haben. Mit guten Englischkenntnissen haben Sie einen zusätzlichen Vorteil.

Bitte senden Sie uns Ihre vollständige Bewerbung. Gerne geben wir Ihnen auch vorher telefonisch Auskunft.

SIKA AG, Personaldienst, Tüffenwies 16-22, 8048 Zürich
Telefon 01 / 62 40 40

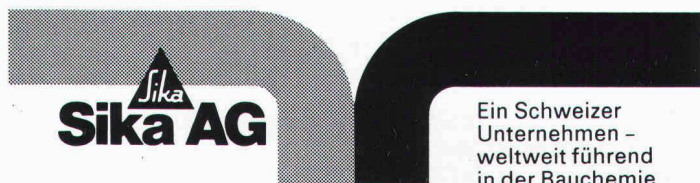

Ein Schweizer Unternehmen - weltweit führend in der Bauchemie

Dywidag-Technik

Wir suchen

Bauingenieur ETH/HTL

**Konstruktive Projektbearbeitung
Spezialkonstruktionen
Konstruktionsgrundlagen
Baustellenüberwachung
Kundenberatung**

Voraussetzungen: Berufliche Erfahrung mit Baustellenpraxis, Initiative und Einsatzbereitschaft.

Interessante und vielseitige Tätigkeit. Als leistungsbewusstes Team von Bauspezialisten arbeiten wir eng zusammen mit weltbekannter Spezialfirma.

Brückenbau Tiefbau Industriebau
Spannbeton SWISS GEWI Felsanker

SpannStahl AG

8340 Hinwil, Zürcher Oberland

Rufen Sie uns an: 01 / 937 10 20

42 08 d



UNIVERSITÉ DE GENÈVE

L'Ecole d'Architecture ouvre une inscription pour un poste de

professeur d'école

à charge complète (éventuellement à 7/10 de temps minimum) pour l'enseignement de «Projet et théorie de l'architecture».

Titre exigé: diplôme d'architecte d'une école universitaire ou polytechnique. Les candidats doivent faire état dans le domaine de l'enseignement envisagé, d'un titre et d'un dossier scientifique analogue à ceux requis pour les candidats au titre de professeur extraordinaire ou ordinaire à l'Université.

Entrée en fonction: 1er octobre 1983.

Les dossiers de candidatures doivent être adressés avant le 15 novembre 1982, au secrétariat de la présidence de l'Ecole d'Architecture, 9, bd Helvétique, 1205 Genève (tél. 20 93 33, interne 2144), où peuvent être obtenus des renseignements complémentaires sur le cahier des charges.

42/09 d

GESUCHT IN ARCHITEKTURBÜRO IN DER
ALTSTADT VON WIL FÜR ANSPRUCHSVOLLE
BAUAUFGABEN

ARCHITEKT-TECHNIKER/ BAUFÜHRER

MIT ERFAHRUNG IN BAUAUSFÜHRUNG

ARCHITEKTURBÜRO J. L. BENZ, DIPL. ARCH.
ETH/BSA, MARKTGASSE 14, 9500 WIL
TEL. 073 22 25 77

42/14 d

Wir suchen für die Bearbeitung von interessanten Bauvorhaben

dipl. Bauingenieur ETH (Richtung Statik und Konstruktion)

Offerten sind erbeten an das

Ingenieurbüro E. Studer, dipl. Bauingenieur ETH/ASIC
Richard Wagner-Strasse 19, 8002 Zürich
Telefon 01 / 201 45 39

41/14 c

Wir sind eine gut fundierte, aktive Generalunternehmung mit firmeneigenem Ingenieurbüro in Zürich Nord und suchen einen jüngeren, initiativen

Eisenbetonzeichner

für Planbearbeitung und gelegentliche Bauüberwachung.

Falls Sie über einige Jahre Berufspraxis verfügen und eine ausbaufähige Stelle suchen, bitten wir Sie, Ihre Bewerbung unter Chiffre O 480 an Orell Füssli Werbe AG, Postfach, 8022 Zürich, zu richten.

41/12 c

Überbauung im Simmental, Kanton Bern. Für die Übernahme der

Bauleitung

suchen wir einen ausgewiesenen Fachmann.

Stellenantritt 1. November 1982 oder nach Übereinkunft.

Bewerbungen sind erbeten an Chiffre 2681 B ofa, Orell Füssli Werbe AG, Postfach, 3001 Bern.

42/16 d

Wir suchen jüngeren, initiativen

Tiefbauzeichner

für die Bearbeitung interessanter Projekte des Hoch- und Tiefbaues mit Schwerpunkt Konstruktion.

Zeitgemässe Arbeitgeberleistungen.

Gerne erwarten wir Ihren Anruf oder eine schriftliche Bewerbung.

Huber · Winiger · Kränzlin
dipl. Bauingenieure ETH/SIA/ASIC
Löwenstrasse 1, 8001 Zürich, Tel. 01 / 211 30 50

42/15 d

Wir empfehlen, den Offerten auf Stellenangebote keine Originalzeugnisse beizulegen.

Stellengesuche

Allroundman

1950, dipl. Architekt ETH/SIA, sucht neuen Wirkungskreis an verantwortlicher Stelle in Bank, Versicherung, Generalunternehmung oder Architekturbüro. Mehrjährige Erfahrung in Bedürfnisstudien, Projekten und Ausführungen von Sport-, Hotel-, Wohnungs- und Industriebauten. Arbeitsort Schweiz, eventuell auch Ausland. Sprachen: Deutsch, Französisch und Englisch fliessend. Spanischkenntnisse.

Zuschriften unter Chiffre SIA 396 an IVA AG, Postfach, 8032 Zürich.

42/17 d

Dipl. Architekt ETH

mit Praxis in Entwurf bis Ausführung und Submission, ORL und Energieberatung, sucht Stelle als Entwurfsarchitekt oder Allrounder (eventuell zusätzlicher Bereich Stadtgestaltung/Quartierplanung) im Kanton Zürich oder in angrenzenden Regionen.

Offerten unter Chiffre SIA 395 an IVA AG, Postfach, 8032 Zürich.

42 18 d

30jähriger

dipl. Architekt ETH

sucht für ein bis zwei Jahre Arbeit im Ausland (Planung, Entwurf, Bauausführung). Sprachen: Deutsch, Französisch, Englisch, Spanisch.

Offerten unter Chiffre R-05-308 190 an Publicitas, 3001 Bern.

41 24 c

Dipl. Architekt ETH/SIA

(38) Entwerfer, D/I/F/E, in ungekündigter Stellung, sucht neuen Wirkungskreis (auch Teilzeit) im Raum Zürich oder Kanton Aargau. Stellenantritt Nov. 82 oder nach Übereinkunft.

Offerten unter Chiffre SIA 397 an IVA AG, Postfach, 8032 Zürich.

Dipl. Architekt ETH/SIA

30, 4 Jahre Erfahrung in Entwurf und Ausführung, sucht Stelle im Raum Zürich per sofort.

Telefon tags 01 / 211 24 54, abends 915 19 17

Architekt HTL

mit langjähriger vielseitiger Erfahrung im Entwurf, Projektierung, Ausführung, Wettbewerbserfahrung mit Erfolgen, sucht Stelle im Raum Zürich.

Offerten bitte unter Chiffre SIA 398 an IVA AG, Postfach, 8032 Zürich.

Bauingenieur HTL

37, erfahren und selbständig im Bearbeiten von Hoch- und Industriebauten sowie Projekt- und Bauleitung im Spezialtiefbau, sucht neuen Wirkungskreis im Raum Zürich.

Offerten erbeten unter Chiffre SIA 393 an IVA AG, Postfach, 8032 Zürich.

Junger Bauingenieur HTL

28, sucht Tätigkeit in den Gebieten Massivbau, Grundbau und/oder allgemeiner Tiefbau im Raume Zürich-Zug. Habe zwei Jahre Erfahrung in Projektierung (Hochbau). Sprachen: D, F, E. Eintritt nach Vereinbarung.

Offerten erbeten unter Chiffre SIA 394 an IVA AG, Postfach, 8032 Zürich.

Dipl. Bauingenieur mit langjähriger Erfahrung in der Statik des Hoch-, Industrie- und allg. Tiefbaus, sucht

freie Mitarbeit

Angebote unter Chiffre 44-405 386 Publicitas, 8021 Zürich.

Architekt HTL

mit mehrjähriger Erfahrung, sucht interessante Tätigkeit in freier Mitarbeit oder evtl. Teilzeitarbeit im Raum Zentralschweiz. Eigenes Büro vorhanden.

Kontakt bitte unter Chiffre SIA 392 an IVA AG, Postfach, 8032 Zürich.

Diverses

Gesucht

Olivetti P 652 und CTU 1000

Wenn möglich mit DAS 600 & Editor 4 ST

Offerten an Postfach 233, CH-8042 Zürich

42 19 d

HP 85/87 mit Software für den Planer

- ebene Stabwerke, Trägerroste, Bruchmomente
- Stützmauern (neu), Böschungssicherheiten
- Büroadministration, Devisierung CRB, VSS, Diverse (neu)

Unsere Programme sind günstig, erprobt und umfassend dokumentiert. Zudem gewähren wir eine Rückgarantie innert 3 Tagen.

Verlangen Sie Unterlagen.

Ingenieur- und Planungsbüro Rony Dahinden
dipl. Ingenieur ETH/SIA, 8370 Sirmach, Telefon 073 / 26 39 22

Stetes inserieren Erfolg!
bringt

ENERGIE SPAREN mit modernen



**Zeitschalter
Zeitschalt-Uhren
Dämmerungs-,
Lichtwert- und
Regelschalter**

Ein komplettes Programm. Unverbindliche Beratung über die Beste Anwendung in neuen und bestehenden Gebäuden. Rufen sie an:

ANSON AG 01/461 40 80
8055 Zürich Friesenbergstr.108

ANSON (WR) Ventilator mit Wärmerückgewinnung

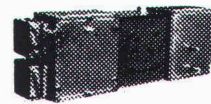

hoher Wirkungsgrad bis 65%, kein Vereisen im Winter. Einfach in Montage und Unterhalt. ANSON (WR) Ventilatoren von 300-15'000 m³/h.

Ab Fr. 1490.-
Lüftungsfirmen und
ANSON AG 01/461 40 80
8055 Zürich Friesenbergstr.108

ANSON-Frico Luftvorhänge



für alle Türöffnungen. Im Sommer kein Eindringen von Aussenluft, im Winter kein Heizverlust. Auch nachträglich leicht montierbar. ANSON-Frico Luftvorhänge, 2 kW, 220 V, ab Fr. 479.-
Elektrofachgeschäfte +
ANSON AG 01/461 40 80
8055 Zürich Friesenbergstr.108

Fertig-Garagen



FRISBA AG, 6275 Ballwil Telefon 041 / 89 16 66



ORDNET
UND
SCHONT
IHRE SKI

WEIL
AUFGEHÄNGT!

Vogel-Skihalter

Ganzmetall, feuerverzinkt, robust

Planen und Einrichten von Skiräumen
Liefern von Teilen für Selbstmontage

Für Hotels, Ski- und Ferienhäuser, Schulen, Bergbahnen usw.
Verschiedene Modelle
Bis 16 Paar Ski per Laufmeter

ERWIN VOGEL, Vogel-Skihalter
Am See 503, 8882 Unterterzen
Telefon 085/4 22 12

Wenn Sie bauen oder umbauen...



**wählen Sie die Heizung
für Heute und Morgen:
das Bi-Energiesystem
MALAGAPAC-MASSER.
Es garantiert Ihnen
eine Heizöleinsparung
bis zu 70%**

Zwei Wärmequellen

Die Aussenluft: Sie stellt eine unerschöpfliche Wärmequelle dar, welche von der Verdampfergruppe des Systems MALAGAPAC-MASSER entnommen wird und von einer Wärmepumpe Luft/Wasser (mit der Ölheizung in einer Einheit verbunden) für die Beheizung des Gebäudes während des grössten Teils der Heizpe-

riode gebraucht wird. Der Elektrizitätsverbrauch ist sehr gering.

Das Heizöl: Der Heizkessel mit einem Ölbrenner ist während der restlichen Zeit in Betrieb, d.h., er liefert den Zusatz an notwendiger Wärme während der kältesten Tage. Daher der sparsame Verbrauch dieses Brennstoffs.

Die Steuerung des Bi-Energiesystems erfolgt durch Aussen- und Innenfühler mit Programmuhr. Sie bevorzugt den Apparat, dessen Betrieb am sparsamsten ist.



**Setzen Sie
auf Trumpf MASSER**

Verlangen Sie detaillierte Informationen über unser neuestes Heizungssystem:
Das Bi-Energiesystem MALAGAPAC-MASSER

COUPON

Senden Sie mir bitte Ihre Dokumentation:

Name _____ Adresse _____ Vorname _____
Tel. _____ Ort _____ Postleitz. _____

MASSER

MASSER SA 6849 Mezzovico Tel. 091/95 25 12
3, rue de la Gare 6030 Ebikon Tel. 041/36 06 55
1110 Morges 8105 Regensdorf Tel. 01/840 00 11
Tel. 021/71 66 11 1920 Martigny Tel. 026/2 10 73



Wolle für jedes Niveau !

Der Qualitätsteppich aus dem Appenzellerland mit der verlockend vielseitigen Musterauswahl in Ihrem Teppichgeschäft.

TISCA Tischhauser + Co. AG, CH-9055 Bühler

TIARA Teppichboden AG, CH-9107 Urnäsch

TISCA



TIARA

**Wollsiegel-Qualität:
Darauf können Sie sich verlassen**