

Objekttyp: **Advertising**

Zeitschrift: **Schweizer Ingenieur und Architekt**

Band (Jahr): **107 (1989)**

Heft 33-34

PDF erstellt am: **25.09.2024**

### **Nutzungsbedingungen**

Die ETH-Bibliothek ist Anbieterin der digitalisierten Zeitschriften. Sie besitzt keine Urheberrechte an den Inhalten der Zeitschriften. Die Rechte liegen in der Regel bei den Herausgebern. Die auf der Plattform e-periodica veröffentlichten Dokumente stehen für nicht-kommerzielle Zwecke in Lehre und Forschung sowie für die private Nutzung frei zur Verfügung. Einzelne Dateien oder Ausdrucke aus diesem Angebot können zusammen mit diesen Nutzungsbedingungen und den korrekten Herkunftsbezeichnungen weitergegeben werden. Das Veröffentlichen von Bildern in Print- und Online-Publikationen ist nur mit vorheriger Genehmigung der Rechteinhaber erlaubt. Die systematische Speicherung von Teilen des elektronischen Angebots auf anderen Servern bedarf ebenfalls des schriftlichen Einverständnisses der Rechteinhaber.

### **Haftungsausschluss**

Alle Angaben erfolgen ohne Gewähr für Vollständigkeit oder Richtigkeit. Es wird keine Haftung übernommen für Schäden durch die Verwendung von Informationen aus diesem Online-Angebot oder durch das Fehlen von Informationen. Dies gilt auch für Inhalte Dritter, die über dieses Angebot zugänglich sind.

## Zum Titelbild

CAESAR ist ein Schweizer Software-Produkt für Bauingenieure, entwickelt von Bauingenieuren. Es unterstützt den Planer, den Zeichner und den Statiker.

- Mit dem 2½-D-CAD-Modul entstehen praxismgerechte Schalungspläne, Schnitte, Diagramme.
- Ein FEM-Modul mit beliebigen 3-4seitigen Elementen berechnet jede Art von Plattentragwerk, wobei alle geom. Daten aus dem CAD übernommen werden.
- Der konkurrenzlose Armierungsmodul zeigt die verbleibende Sollarmierung mit Farbschichten an. Durch die systeminterne Kenntnisse des Geometrie- und des statischen Modells werden Fehler in der Dimensionierung wie auch in den Längenabmessungen der Armierung weitgehend verunmöglicht.
- Die Lastübernahme von Stock zu Stock, eine autom. Eisenliste, eine Projekt- und Planverwaltung und vieles weitere sind zusätzliche Leistungsmerkmale von CAESAR.

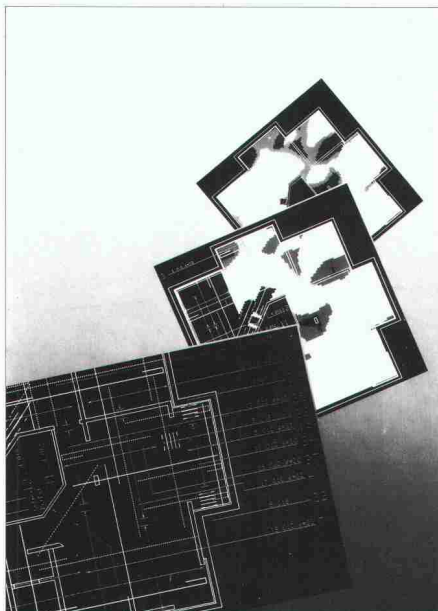

## Inhalt

<b>Informatik</b>	<b>Die Serienfertigung des 4-Megabit-Speicherchips</b> <i>K. Kuhnle, Sindelfingen</i>	867
<b>Schieneverkehr</b>	<b>«Skyline»</b> <i>F. Hess, Vevey, W. Auwärter, Biel</i>	877
<b>Informatik</b>	<b>CAD im Architekturbüro: erfüllte Erwartungen</b> <i>R. Welle, St. Gallen</i>	882
<b>Zeitfragen</b>	<b>Praktische Solidarität mit der Dritten Welt</b> <i>T. Linder, Bern</i>	885
<b>Bücher</b>		888
<b>Tagungsberichte</b>		888
<b>Ausstellungen</b>		889
<b>Wettbewerbe</b>	<b>Überbauung Fischerareal, Solothurn (D)</b>	889
<b>Aktuell</b>	<b>Bauteile wachsen wie Bäume. Schwedens Akademie der Wissenschaften wird 250 Jahre alt. Zürichs «Hausberg» verändert sich...</b>	894
<b>SIA-Mitteilungen</b>	<b>CAD - Konstruieren und Zeichnen im Ingenieurbüro. CAD-Forum '89: Korrigenda</b>	896
	<b>Fachgruppen. GII: Les Transports, la Suisse et l'Europe</b>	896
	<b>Sektionen. Aargau: Der Bannwald im Wehratal</b>	896
<b>B-Seiten</b>	<b>Laufende Wettbewerbe und Ausstellungen. Aus Technik und Wirtschaft. Veranstaltungen</b>	B 157-164
<b>Impressum</b>	<b>am Schluss des Heftes</b>	

## Ingénieurs et architectes suisses

<b>Numéro 17/89</b>	Rédaction: En Bassenges, 1024 Ecublens, tél. 021/693 20 98	
<b>Construction métallique</b>	<b>La tour Eiffel: une dame de fer centenaire</b> <i>par François Neyroud</i>	379
	<b>L'apport d'Eiffel au développement de la construction métallique</b> <i>par Michel Crisinel</i>	385
<b>Génie urbain</b>	<b>Le CREM de Martigny et l'urbistique</b> <i>par Bernard Saugy</i>	391
<b>Actualité</b>	<b>SWICE de Vincent Mangeat choisi pour illustrer la présence suisse à Séville en 1992</b>	395



# Das handliche



# Präzisions- Stück



**ZZ**  
Isolierfensterbank  
aus  
**CEMFOR**

Die aus glasfaserarmiertem Feinbeton hergestellte Isolierfensterbank hat einen Kern aus Schaumpolystyrol, der echt isoliert.

Also können wir mit gutem Grund die massive Isolierfensterbank auch als Isoliertürschwelle empfehlen, sei es für Balkon- oder Terrassentür. Kurz gesagt: Bei dieser Isolation haben Wärmebrücken keine Chance.

Die Isolierfensterbank hat einen Doppelnutzen und viele gute Seiten.

Gerne sagen wir Ihnen mehr

# ZZ

## ZÜRCHER ZIEGELEIEN

Zürcher Ziegeleien  
Giesshübelstr. 45  
Postfach, 8021 Zürich  
Tel. 01 468 2111

J. Schmidheiny & Co. AG  
St.-Leonhard-Str. 32  
Postfach, 9001 St. Gallen  
Tel. 071 22 32 62

Baustoffe AG Chur  
Pulvermühlestr. 85  
Postfach, 7001 Chur  
Tel. 081 24 46 46

HARD AG Volketswil  
8604 Volketswil  
Tel. 01 947 31 11

BTR Prebeton AG  
Eymattstr. 71  
3027 Bern  
Tel. 031 56 33 01

BTR Prébéton SA  
1023 Crissier  
Tel. 021 34 97 21

Verkaufsstelle GMZ Luzern  
St.-Karli-Str. 12  
6002 Luzern  
Tel. 041 22 00 02

Kanton Tessin  
Sergio Merotto  
6953 Lugaggia  
Tel. 091 91 34 32





## Was der Architekt als «fünfte Fassade» geplant hat, machte Sarnafil dicht.

Das neue Verwaltungsgebäude der Banca del Gottardo in Lugano ist ein vielbeachtetes Beispiel neuer Architektur. Weil die rot schimmernde Natursteinfassade und das Dach von den umliegenden Berghängen gut einsehbar sind, beschloss der Architekt, die 3500 m<sup>2</sup> grossen Dachflächen als «fünfte Fassade» zu gestalten. Er liess die Dachfläche mit diagonal verlegten Betonplatten in der Farbe der Fassade verkleiden und den Dachrand und andere sichtbare Übergänge mit dekorativen Kupferblechen belegen. Keine leichte Aufgabe, zumal sich die Dachflächen über acht verschiedene Niveaus erstrecken und zahlreiche Durchführungen für technische Einrichtungen berücksichtigt werden mussten. Nach der Evaluation mehrerer Abdichtungsmethoden entschieden sich Architekt und Bauherr für das Sarnafil-System.

### Je anspruchsvoller die Aufgabe, desto klarer die Vorteile der Sarnafil-Flachdach-Komponenten.

Das Sarnafil-System ist wie geschaffen, den neuen Trend zu ästhetisch und technisch anspruchsvollen Flachdächern zu unterstützen. In Lugano verwendete man für die ganze «fünfte Fassade», einschliesslich aller An- und Abschlüsse, nur die Kunststoff-Abdichtung Sarnafil. Warum? Nur so gelang es, kritische Übergänge zu vermeiden. Vor allem an Stellen, wo sonst unterschiedliche Materialien zusammentreffen würden, die bei Temperaturschwankungen unterschiedlich reagieren. Weil sich Sarnafil so leicht formen und perfekt schweissen lässt, passte es sich den Details, den Brüstungen und Durchbrüchen, problemlos an und schloss das ganze Dach hundertprozentig wasserdicht ab. Die nachfolgenden Verkleidungsarbeiten konnten in aller Ruhe und unabhängig vom Wetter ausgeführt werden. Eine idealere Lösung kann man sich kaum denken.

### Sarna. Der Schrittmacher beim Flachdach.

Neue Überlegungen in der Architektur haben dem Flachdach einen neuen Stellenwert zugewiesen. Aber auch der Trend

zum verdichteten Bauen übt seinen Einfluss aus. Begrünt, befahrbar, begehrbar, sollen die Dachflächen vielfach genutzt werden. Bedürfnisse, denen die Sarnafil-Systeme stets gewachsen sind. Als Schrittmacher modernen Bauens entwickelt die Sarna Abdichtungssysteme seit drei Jahrzehnten – und entwickelt sie immer weiter.

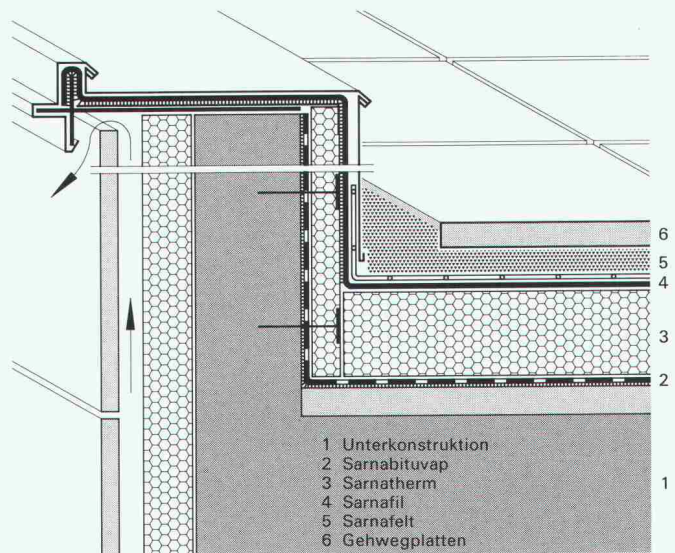

Dachrandabschluss für eine begehbare Sarnafil-Flachbedachung.

Wenn Sie an näheren Details interessiert sind, rufen Sie uns bitte an.  
Sarna Kunststoff AG, 6060 Sarnen, Telefon 041-66 99 66.

**Sarnafil**® von **Sarna**  
Vo de Sarna. Das verhebet.



## Der Angesehenste von allen.

Kein anderer Storen vereinigt so viel Ergonomie, so viele Schutz- und Sicherheitsfunktionen wie der METALUNIC. Je nachdem, in welche Richtung das Fenster blickt und wieviel Licht Sie im Raum benötigen, können Sie vorbestimmen, in welcher Stellung sich die Lamellen senken. Zieht die Sonne kurz hinter die Wolken, kippen Sie die Lamellen einfach in die Hellstellung und nützen so das Tageslicht bei gesenktem Storen voll aus. Der METALUNIC klemmt oder verheddert nicht. Er verriegelt in jeder Halteposition, kein Einbrecher kann ihn hochschieben. Kurz: ein typisches Griesser Produkt, konsequent für einen ganz bestimmten Anwendungsbereich entwickelt und im Detail ausgereift. Wertvermehrend für jeden Alt- und Neubau. Mit Garantie. Lassen Sie sich über METALUNIC und alle anderen Griesser Spitzenprodukte beraten: bei der Nummer 1 in der Schweiz für Sonnen- und Wetterschutzanlagen, GRIESSER AG, CH-8355 Aadorf. Telefon 052/47 05 21. Fax 052/47 51 51.

**GRIESSER**

**Angesehenste von allen:**  
METALUNIC,  
unser  
Ganzmetallstoren  
der Spitzenklasse.



**Der Einmaligste von allen:**  
GRINOTEX,  
unser  
konkurrenzloser  
Metallverbund-  
Raffstoren.



**Der Meistverkaufte von allen:**  
LAMISOL,  
unser  
feingliedriger  
Verbund-  
Raffstoren.



**Der Günstigste von allen:**  
SOLOMATIC,  
unser klassischer  
Rafflamellen-  
Storen.



**Der Speziellste von allen:**  
SOLOMATIC R,  
unser  
unverwüstlicher  
Rolllamellen-  
Storen.



**Der Dichteste von allen:**  
ROLPAC,  
unser isolierender  
Faltrolladen.



**Der Traditionellste von allen:**  
ALUCOLOR,  
unser bewährter  
Aluminium-  
Rolladen.



**Der Kompakteste von allen:**  
MINICOLOR,  
unser  
platzsparender  
Aluminium-  
Rolladen.



**Der Sicherste von allen:**  
SICUR-AL,  
unser  
einbruchssicherer  
Leichtmetall-  
Rolladen.





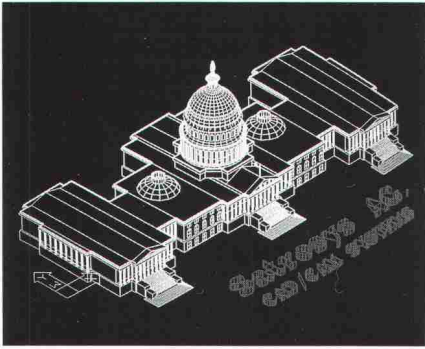

Wenn dem Hightech-Unternehmen Satronic eine Tochterfirma für CAD Systems entwächst, dann können **Sie**

**als Architekt oder Bauingenieur** mit Sicherheit darauf bauen, tragfähige Lösungen zu erhalten!

Im Gegensatz zur **über 30jährigen** Mutter ist die Satrosys noch jung. Aber doch schon sehr reif für ihr Alter. Und das kommt nicht von ungefähr: Alles, was wir Profis Ihnen zu bieten haben, ist seit Jahren **aus der Praxis für die Praxis erprobt**. Wir können Ihnen das inhouse demonstrieren.

Das bedeutet für Sie, dass wir **System-unabhängig** die für Ihre spezifischen Bedürfnisse **bestgeeignete Lösung anbieten** können. Das heisst aber auch, dass wir es als unsere Hauptaufgabe ansehen, Ihnen heute schon den technologischen Vorsprung zu sichern.

Aber dies beileibe nicht nur mit innovativen CAD-System- bzw. -Anwendungslösungen. Und nicht nur **mit hochwertigen Produkten**: Wir von Satrosys sind ein initiatives Team erfahrener Ingenieure - Menschen, die ihr **Wissen in der Anwendung, Beratung, im Support, in der Schulung, bei Hardware und Software gerne partnerschaftlich mit Ihnen teilen**.

Als Perfektionisten und Optimisten, haben wir die Nase immer ganz vorn und gewährleisten, **dass Sie auch in Zukunft** von bestehenden sowie neuen, konkurrenzfähigen Produkten und Dienstleistungen **profitieren können**.

**Wir begleiten Sie in die Zukunft!**

**satrosys**  
CAD/CAM Systems

Satrosys AG  
Brüelstrasse 7, CH-8157 Dielsdorf  
Telefon 01 855 23 56  
Telefax 01 855 23 55

**Beweisen Sie uns, dass Sie besser sind!**

Informieren Sie uns detailliert über:

---

---

Wir arbeiten bereits mit CAD:

Ja  Nein

Firma: \_\_\_\_\_

Abteilung: \_\_\_\_\_

Verantwortliche/r: \_\_\_\_\_

Strasse: \_\_\_\_\_

PLZ/Ort: \_\_\_\_\_

Telefon/Telefax: \_\_\_\_\_

SIA 21 8 89



# MIT TAGESLICHT AKZENTE SETZEN.

Hell gegen Dunkel, Transparenz gegen Masse, Strukturen gegen Einförmigkeit – setzen Sie Akzente: Das Gestalten mit Tageslicht ist kreativer Freiraum für Architekten und Städtebauer. Wir sind die Spezialisten für Tageslicht-Technik, für Lichtkuppeln und Lichtbänder. Wir beraten Sie kompetent und realisieren Ihre Ideen: Vordächer, Gehwege, Passarellen, Arkaden, Warte- und Einstellhallen, Lichthöfe. Rufen Sie an. Unsere Planungsunterlagen sind gratis.



Transparente Überdachungen in vielen Formen und Farben.



CUPOLUX-Lichtkuppeln. 41 Grössen. Auch mit Rauch- und Wärmeabzug.

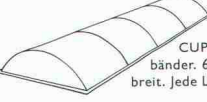

CUPOLUX-Lichtbänder. 65–325 cm breit. Jede Länge.



Aspirateur: robuster, statischer Entlüfter. 1a Cheminée-Hut.

Jakob Scherrer Söhne AG  
Bau- und Apparatespenglerei  
Allmendstrasse 7 8059 Zürich 2  
Telefon 01 202 79 80 Telex 817 810  
Telefax 01 202 79 90



**SIEMENS**

# An alle Architekten, Küchenbauer und Bauherren, die der Zeit 45 cm voraus sind:

Wer in gute Ideen investiert, ist allen andern immer ein bisschen voraus.

Zum Beispiel unser neuer Geschirrspüler Lady Plus 45. Wie der Name schon sagt, braucht er in der Breite nur noch 45 cm Platz. Er hat eine Öko-Dosierkammer, Aqua-Stop und spart, verglichen mit grossen Geschirrspülern, um die 20% Wasser, 30% Strom und einiges an Reiniger – als Fachmann kennen Sie sicher bereits schon die vielen Siemens-Vorteile.

Lady Plus 45. Falls das für Sie noch kein Begriff sein sollte, dann verlangen Sie doch umgehend weitere Informationen.

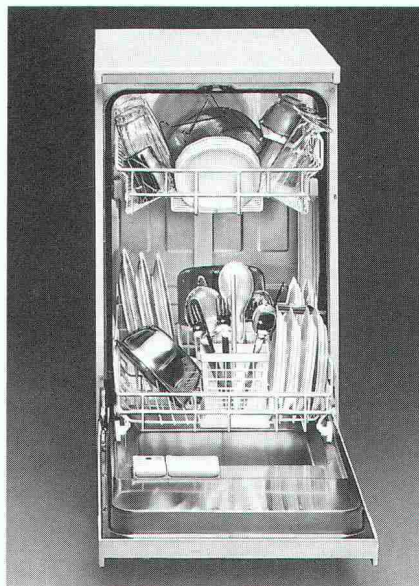

Auch kleine Küchen sind jetzt gross genug!  
Lady Plus 45. Der Geschirrspüler mit  
der sensationellen «Breitenentwicklung!»

**LADY PLUS 45.**  
**Das Plus von Siemens.**

Siemens-Albis AG, Abt. Haushaltgeräte, 8953 Dietikon-Fahrweid. Telefon 01/749 11 11



# „Wir bauen alles in PRISMA®-Schaltschränke ein!“



Die Entscheidung liegt klar auf der Hand: Für den problemlosen Einbau elektrischer Systemkomponenten wie Niederspannungs-Leistungsschalter, Leistungskondensatoren, Reiheneinbaugeräte, Erdschlußüberwachungssysteme und Geräte der Gebäudeleittechnik wird das PRISMA-Schrankprogramm eingesetzt.

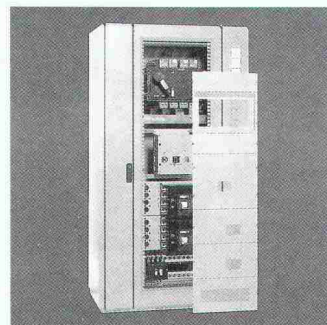

Vorteile kurzgefaßt:  
Modularer Systemaufbau,

fabrikfertig und typgeprüft, allen geltenden Vorschriften entsprechend (z. B. VDE 0660, Teil 500 und IEC 439/1), optimale Raumnutzung durch platzsparenden Aufbau, einfache mechanische Zuordnung der Einzelgeräte, beidseitige Bestückung möglich, mit Vollblechtür oder Sichttür und mit Türteilung.

PRISMA-Schaltschränke ermöglichen Schaltanlagenbauern den schnellen, kostengünstigen Aufbau von Energieverteilern.

PRISMA kommt von MERLIN GERIN.

## Info anfordern

Fordern Sie Unterlagen und Beratung. Wir stehen bereit.

### Kompetent für elektrische Energietechnik

MERLIN GERIN AG  
29 Pré-Bouvier  
CH-1217 Meyrin  
Tel. 022 / 782 83 11  
Fax 022 / 782 86 01

MERLIN GERIN AG  
Bahnweg 4  
CH-5504 Othmarsingen  
Tel. 064/56 01 11  
Fax 064/56 21 87

Elektrotechnik mit Verstand



MERLIN GERIN

# «Was bringt mir Ihr neues Gebäude- Energie-Management-System?»

Ich will es wissen!  
Senden Sie mir Unterlagen über:

**Hoval** Energesta

Gebäude-Energie-Management-System

## **Energesta Gebäude-Energie-Management-System**

- Frei programmierbar
- Einfach in der Bedienung und Programmierung
- Spart Geld
- Spart Heiz- und Kälteenergie
- Spart Strom
- Spart Bedienungskosten

- Erhöht die Betriebssicherheit
- Spart Wartungskosten

Hoval Herzog AG, 8706 Feldmeilen, Telefon 01/925 61 11  
Regionalbüros und Service-Zentren in Reinach/BL, Bern,  
Lausanne und Lugano.

# Hoval

Verantwortung für Energie und Umwelt



**SCHEMA-SCHNITT**  
LEITUNGSDURCHFUEHRUNG  
BODENPLATTE

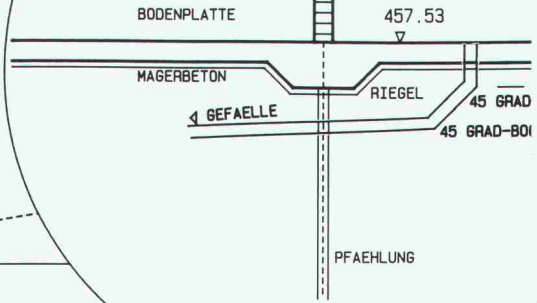

Rechenzentrum

**Dr. Walder + Partner AG**

Tannackerstrasse 2  
CH-3073 Gümligen  
Tel. 031 52 69 62

**SPEEDIKON / GEBÄUDEENTWURF**

CAD für: Architekten  
Bauingenieure  
Spezialingenieure

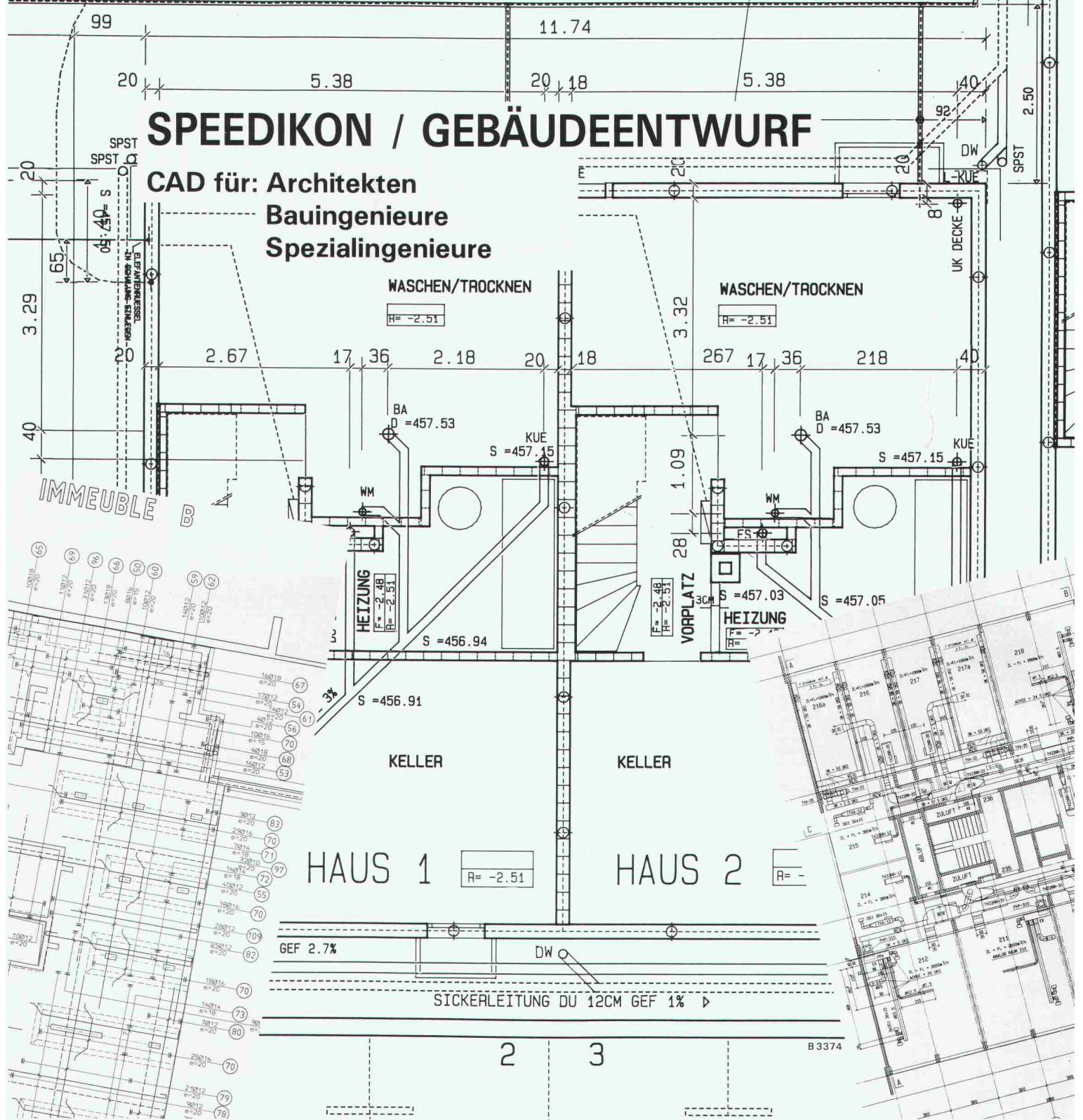

IMMEUBLE B

HAUS 1 R = -2.51

HAUS 2 R = -

GEF 2.7%

SICKERLEITUNG DU 12CM GEF 1%

B3374



# Hohlstürze auf Kanal CAD.

**StahlTon** Hohlstürze liefern wir neuerdings nicht nur einbaufertig auf die Baustelle. Sie

finden jetzt das ganze Programm – mit allen Details – auch auf Diskette. Fertig zum Einbauen in Ihre Zeichnungen.

Per Knopfdruck holen Sie die StahlTon-Hohlstürze auf Ihren Bildschirm, als Ganzes oder im Detail, nehmen allfällige Anpassungen vor und integrieren das Gewünschte in Ihre Pläne.



Einpassen der Hohlstürze mit CAD.

**Die besonderen Vorteile unserer Hohlsturzlösungen** können Sie bei dieser schnellen, einfachen Methode nicht übersehen. So z.B. die lückenlos durchgehende Wärmedämmung, die konsequent vermiedenen Wärmebrücken, den luftdichten Fensteranschluss oder den massiven Sturzteil, der einen perfekten Schallschutz und eine gute Tragfähigkeit gewährleistet. **All diese Details springen Ihnen am Bildschirm förmlich ins Auge.**

## Sendegenehmigung für Kanal CAD

Auf ein Bildschirmprogramm, das mir die Vorteile der StahlTon-Hohlstürze vor Augen führt, bin ich gespannt.

- Bitte schicken Sie mir die arbeitssparende Diskette (AUTOCAD) so rasch wie möglich.

Firma: \_\_\_\_\_

Name: \_\_\_\_\_

Strasse: \_\_\_\_\_

PLZ/Ort: \_\_\_\_\_

Tel.: \_\_\_\_\_ Intern: \_\_\_\_\_

Einsenden an StahlTon AG,  
Riesbachstrasse 57, 8034 Zürich

SIA

 **StahlTon**



# Meto-Bau. Die perfekte Konstruktion ...



## ... zum Schutz von Menschen und Gütern.

Das Blatt steht zugleich für eine perfekte Konstruktion und den Gedanken des Schutzes. Beidem ist Meto-Bau seit 1947 verpflichtet.

Der Unternehmensbereich STAHLBAU projiziert, fabriziert und montiert, unter Anwendung von CAD/CAM auf allen Stufen, Objekte jeder Art und Grösse, vom einfachen Unterstand bis zum Hallenstadion, vom Hochregallager bis zum mehrstöckigen Geschäftshaus, vom Maschinenfundament bis zur Eisenbahnbrücke.

Konstruieren Sie mit Meto-Bau. Rufen Sie uns an.



Stahl- und Industriebau

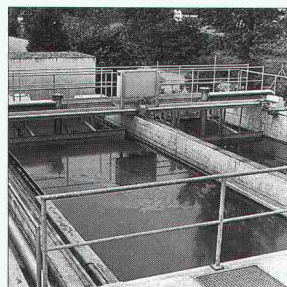

Kläranlage  
(Unternehmensbereich KTA)

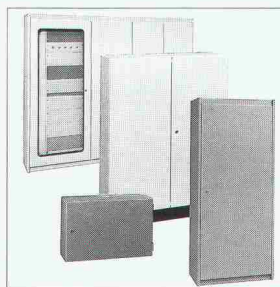

Normkasten u. Spezialschränke  
(Unternehmensbereich Menor)

Stahl- und Industriebau  
Maschinenfundamente  
Tank- und Silobau  
Rohrleitungen  
Klär- und Schlamm-trocknungsanlagen  
Menor-Gehäusetechnik

Meto-Bau AG  
5303 Würenlingen  
Telefon 056 98 26 61  
Telefax 056 98 10 23  
Telex 827420 meto ch

**Meto-Bau**  
Stahl ist unsere Stärke.



# Backstein Plus: Der heisse Stein für kühle Rechner.

Der Backstein Plus hat alle Eigenschaften des Zweischalen-Mauerwerkes. Bedarf nur 10 Stück/m<sup>2</sup>.

Ton ist ein ausgezeichnete und bewährter Putzgrund.

Die thermische Isolation ist beim Backstein Plus bereits integriert.

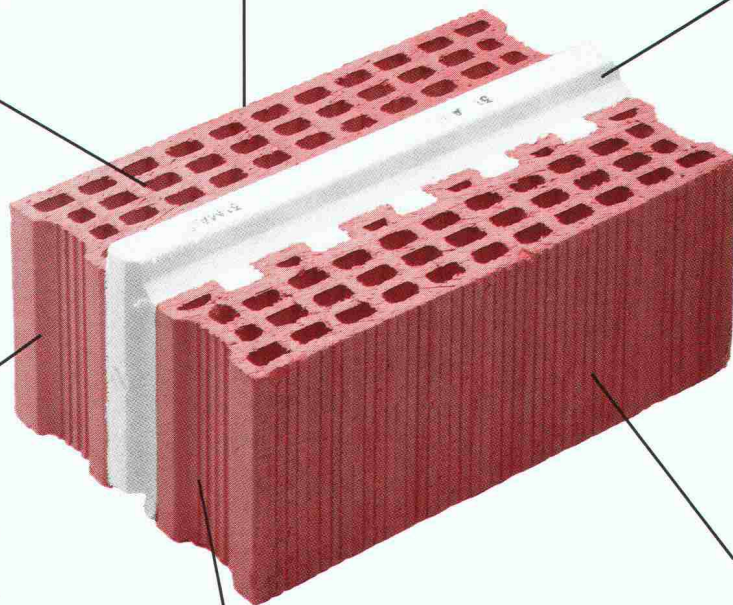

Den Backstein Plus gibt es als Normalstein, Eckstein, Anschlagstein (reversibel) und Höhenausgleichstein.

Idealer Anschluss an den nächsten Stein. Keine Wärmebrücken!

Der Backstein Plus ist in den Breiten 30 cm (K-Wert 0,46) und 32,5 cm (K-Wert 0,36) lieferbar.

Der Backstein Plus von Laufen besticht durch seine Eigenschaften und seine einfache Verarbeitungsart. Ein Vergleich mit gängigen Surrogatsteinen wird Sie überzeugen. Der Backstein Plus ist ein Zweischalenmauerwerk mit integrierter Polystyrol-Isolation in einem Stück. Er bietet ausgezeichnete bauphysikalische Eigenschaften.

Mit diesem Grossformatstein ist beim Einfamilienhaus- oder kleineren Mehrfamilienhausbau eine rationelle und kostensparende Verarbeitung möglich. Die statischen Eigenschaften sind der Mauerwerksnorm SIA 177 angelehnt.

Der Backstein Plus bietet auch in der Befestigungstechnik keine Probleme. Innenwände werden mit Modulbacksteinen erstellt, dadurch keine Mischbauweise.

Der Verkauf der Backstein Plus-Mauerwerksteine erfolgt über die Verkaufsstellen der schweizerischen Ziegelindustrie sowie den Baumaterialfachhandel. Senden Sie uns den nebenstehenden Coupon und Sie erfahren umgehend mehr über Backstein Plus.

**LAUFEN**

Ja, wir möchten mehr über Backstein Plus, den heissen Stein für kühle Rechner wissen.

- Rufen Sie uns an.  
 Senden Sie uns Unterlagen.

Firma \_\_\_\_\_

Zuständig \_\_\_\_\_

Strasse \_\_\_\_\_

Plz./Ort \_\_\_\_\_

Telefon \_\_\_\_\_

Einsenden an: Tonwarenfabrik  
 Laufen AG, 4242 Laufen

SIA

T&P





**Hygienisch**

**DURACON®**

**Der Kunstharzboden  
für Industrie und Gewerbe  
von**



**Nach 2 Stunden voll belastbar**



**Heiner Kubny AG**

**8037 Zürich**  
Im Sydefädeli 28  
Tel. 01 / 272 34 00

**3000 Bern 14**  
Effingerstrasse 89  
Tel. 031 / 25 55 65

**7304 Maienfeld**  
Marschallhaus  
Tel. 085 / 9 50 00

**6703 Osogna**  
Quartiere Caisgell  
Tel. 092 / 66 22 91

**Ohne diese Körbe hätten Sie ganz schön Anschluss-Probleme.**

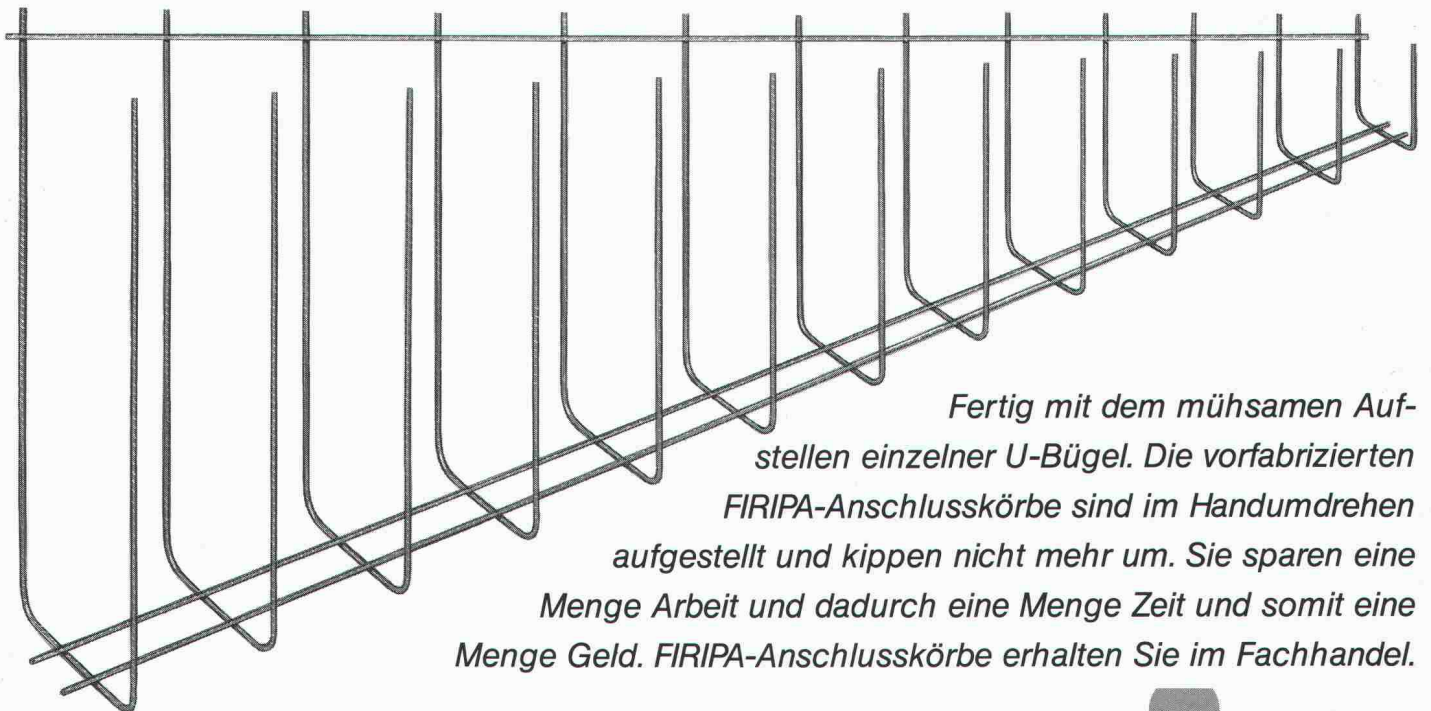

*Fertig mit dem mühsamen Aufstellen einzelner U-Bügel. Die vorfabrizierten FIRIPA-Anschlusskörbe sind im Handumdrehen aufgestellt und kippen nicht mehr um. Sie sparen eine Menge Arbeit und dadurch eine Menge Zeit und somit eine Menge Geld. FIRIPA-Anschlusskörbe erhalten Sie im Fachhandel.*

Fischer Reinach AG, 5734 Reinach, Telefon 064/7115 55 • Pantex-Stahl AG, 6233 Büron, Telefon 045/74 0111

Panfer SA, 1522 Lucens, Telefon 021/906 87 87 • Von Roll AG, 4563 Gerlafingen, Telefon 065/34 22 22

Ruwa Drahtschweisswerk AG, 3454 Sumiswald, Telefon 034/7119 65

**FIRIPA®**  
Eine Fischer Reinach-Armierung



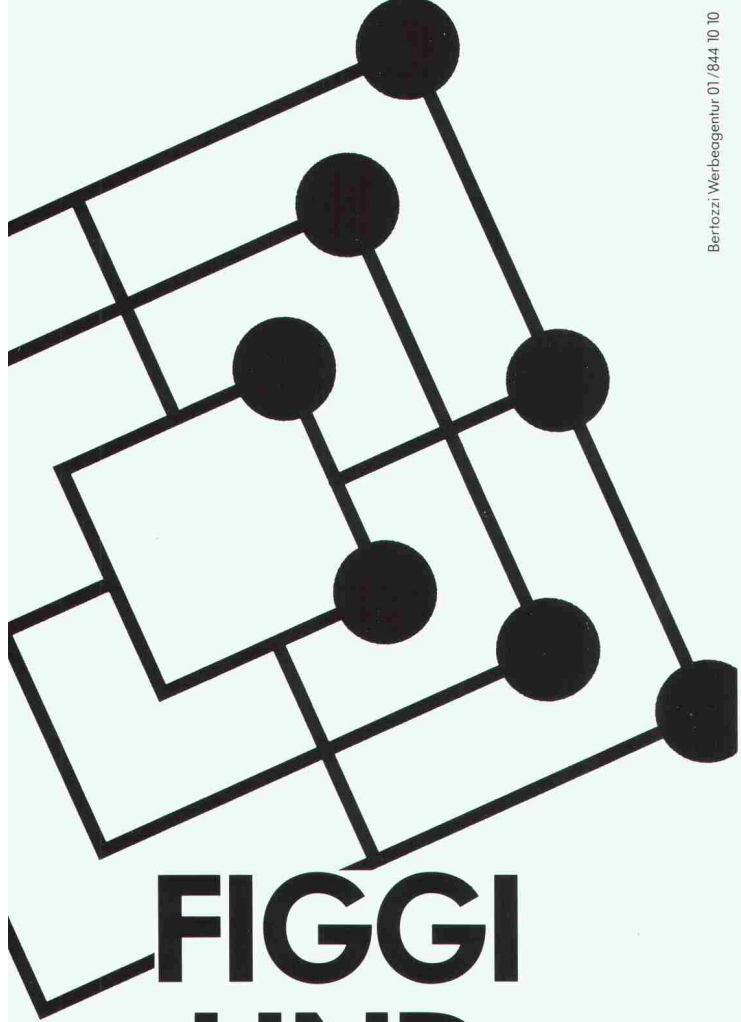

# FIGGI UND MÜHLI

mit unseren professionellen  
Programmen für Bauadministration.

Diese Programme übernehmen:

- Kostenvoranschlag und Leistungsverzeichnis nach BKP und NPK Bau 2000
- Offertvergleich
- Werkvertrag
- Ausmassprotokoll/vergleich
- Teil-/Schlussrechnung für Unternehmer
- Journalführung für Rechnungen/Zahlungen
- Zahlungsbelege inkl. Vergütungsauftrag
- Unternehmerkonto, Unternehmerlisten
- Baukostenübersicht/prognose/statistik
- Bauabrechnung
- Garantiekontrolle

**Rufen Sie uns an,  
und machen Sie den Test mit uns.**



PTO P. PETILLO  
EDV-Generalunternehmung  
Hauptstrasse 2  
5212 Hausen b. Brugg  
Tel. 056 / 42 12 32

## PC. BAT : von der Skizze...

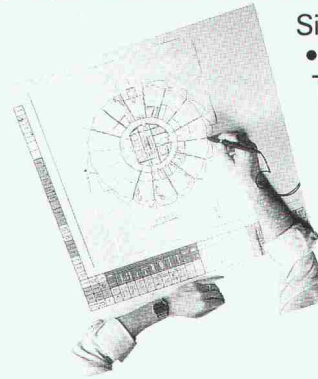

Sie, als Baufachmann,  
• arbeiten direkt am Eingabe-  
Tablett.

- übernehmen Ihre Entwürfe direkt ins PC. BAT mit Hilfe eines Scanners und brauchen nur noch zu parametrisieren.
- verändern leicht die gespeicherten Angaben und kontrollieren am Bildschirm.

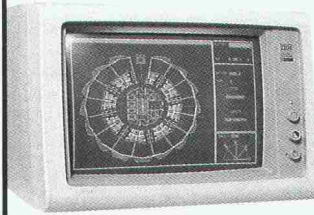

PC. BAT, Software CAD, 3D  
• berechnet Ihr Mengengerüst.  
• gibt Ihnen automatisch Ihre Schnitte, Aufrisse, mehrsichtige Bauteile, Mauern.  
• passt sich Ihren Bedürfnissen und Ihrem Budget von 4'500. – bis 45'000 Fr. an.

...zur endgültigen Zeichnung



**SACAO** SACAO A.G. für CAD

Rte Henri-Stéphan 2  
Case postale 11  
1762 GIVISIEZ

Tél. 037 - 26 56 56  
Télex 94 22 39  
Téléfac 037 - 26 53 88



## Die Schiebewand.

**Bau- und Wirtefachschule Unterentfelden**

Schiebewände  
Harmonikatüren  
Wintergärten  
Fensterfabrik

**HOCH- & TIEFBAU AG AARAU**  
**SCHREINEREIBETRIEBE** Gegründet 1869  
Vorm. M. Zschokke AG Rohrerstr. Aarau Tel. 064 24 33 24 Fax 064 244644



# Wer macht was?

## AA-Arch. Auftragsarb.

Arch.-Büro zeichnet CAAD und  
devisiert mit Bau 2000;  
052/42 19 22 oder 063/23 20 31

## Abdichtungen

Starr im Dünnschichtverfahren  
ATISOL AG, Abdichtungs- und  
Gussasphaltbau, 6020 Emmenbrücke 2  
Tel. 041/53 90 55, Telefax 041/53 78 62  
BAUSCHUTZ AG,  
RASCOR-Systemtechnik  
8048 Zürich, Bristenstrasse 10,  
Tel. 01/432 11 30

BENZ AG, Kunstharzbeläge und  
Bautenschutz, Bändlistrasse 31,  
8064 Zürich, Tel. 01/432 50 24

IMPREGNA GmbH, 8036 Zürich,  
Abt. Bausanierung, Hallwylstrasse 71  
Tel. 01/241 95 05, Telefax 01/242 07 30

RENECO AG, Wiesackerstrasse 89,  
8105 Regensdorf, Tel. 01/842 33 55  
Fax 01/840 36 08

STUMP BOHR AG, 8032 Zürich  
Abt. Bautenschutz  
Mühlebachstr. 20, Tel. 01/252 56 22

## Abdichtungen

BAUPLUS c/o DIENER AG  
Asylstrasse 77, 8030 Zürich  
Tel. 01/252 55 34

## Abfallbehandlung

Büro für Kies + Abfall AG  
3118 Uttigen, Tel. 033/45 48 48

## Akustik

ISO/CONSULT/AG, 8630 Rütli ZH  
Tel. 055/31 80 00

SCHNEIDER DÄMMTECHNIK AG  
8401 Winterthur, Tel. 052/89 21 21  
Beratung, Messungen, Schwin-  
gungs-/Schallschutzkomponenten  
Sinus Engineering AG, 6010 Kriens  
Amlehnstrasse 22, Tel. 041/41 79 19  
Akustik und Lärmbekämpfung  
Beratung, Messung, Gutachten

## Altlasten/Deponien

Dr. W. REHSE, Ing.- u. Hydrogeologie  
Planung + Beratung, Tel. 031/25 83 21  
3011 Bern, Gutenbergrasse 13

## Angewandte Klimatologie/Meteorologie

Umweltüberwachung/Lufthygiene/  
Geoinformatik  
METEOTEST, Tel. 031/23 74 17  
Fabrikstr. 29a, 3012 Bern

## Architekturmodelle

ATELIER 7, M. Fricker  
Klosbachstrasse 123, 8032 Zürich  
Tel. 01/261 92 67

LÜCHINGER Modellbau  
9113 Degersheim, Tel. 071/54 15 22

SCHALK MODELLBAU AG  
8050 Zürich, Tel. 01/302 64 11  
5430 Wetztingen, Tel. 056/27 10 80

WERNER SCHNÜRIGER, 8953 Dietikon  
Moosmattstr. 16, Tel. 01/740 27 57

MODELLBAU ZABOROWSKY  
Inhaber D. Raffainer  
Neumarkt 10, 8001 Zürich  
Tel. 01/252 22 16

## Asbestentfernung Brandabschottungen

Reichenberger AG, 6038 Gisikon  
Reuss-Strasse 9, Tel. 041/91 02 22

## Bauaustrocknung

Roth-Kippe AG, 8055 Zürich  
Gutstrasse 12, Tel. 01/461 11 55

## Baugrunduntersuchungen

BBL Baulaboratorium AG  
4132 Muttenz/Basel, Tel. 061/61 33 14

EUB, Prüflabor für Erdbau,  
Umwelt und Baustoffe,  
3014 Bern, Stauffacherstrasse 130 A  
Tel. 031/42 81 52, Fax 031/41 18 53

## Baugrunduntersuchungen

CSD COLOMBI SCHMUTZ DORTHE AG  
3097 Liebefeld/Bern, Tel. 031/53 64 12  
1052 Le Mont-s.-Lausanne, 021/37 12 41  
1700 Fribourg, Tel. 037/22 76 66  
5000 Aarau, Tel. 064/24 66 22  
4410 Liestal, Tel. 061/91 24 28  
6004 Luzern, Tel. 041/51 24 71  
1950 Sion, Tel. 027/22 60 76

GEOTEST AG  
(s. Geologie - Geotechnik - Geophysik)

K+S P. KIEFER + R. STUDER AG  
4153 Reinach BL, Tel. 061/76 94 76

SIEBER CASSINA + Partner  
Sieber Cassina Handke + Partner  
(s. Umweltverträglichkeitsprüfung)

## Bauphysik

AG HEINR. HATT-HALLER, Zürich  
Hoch- und Tiefbauunternehmung  
Tel. 01/461 16 50

KOPITSIS BAUPHYSIK  
M. Sc. dipl. Bauphysiker SIA  
5610 Wohlen, Tel. 057/22 55 15

## Bauwerkserhaltung

AESCHLIMANN Hans-Ulrich, Ing.-Büro  
dipl. Bau-Ing. ETH/SIA/ASIC/STV,  
Weidenstr. 13, 4142 Münchenstein 2  
Tel. 061/46 96 11 - Fax 061/46 96 21

CONCRETAG  
Beratende Ingenieure u. Architekten  
Produkteunabhängige Beratung und  
Expertisen, Zustandsanalysen,  
Unterhaltskonzepte, Sanierungs-  
vorschläge, Laboruntersuchungen,  
Qualitätssicherung  
8052 Zürich, Schaffhauserstrasse 473  
Tel. 01/302 11 33

VSL BETONEXPERT  
Beratende Ingenieure, neutrale  
Begutachtung, Zustandsanalysen,  
Expertisen, Laboruntersuchungen,  
Unterhaltskonzepte, Sanierungs-  
vorschläge, Qualitätssicherung, Frisch-  
betonkontrollen, Vakuuminjektionen.  
8304 Wallisellen, Industriestrasse 48  
Tel. 01/830 76 70, Fax 01/830 76 71  
3000 Bern 22, Stauffacherstrasse 130  
Tel. 031/40 19 00  
1023 Crissier, Rue Arc-en-Ciel 2  
Tel. 021/634 73 24

## Bauschäden und Expertisen

AG HEINR. HATT-HALLER, Zürich  
Hoch- und Tiefbauunternehmung  
Tel. 01/461 16 50

CONCRETAG  
Beratende Ingenieure u. Architekten  
Produkteunabhängige Beratung und  
Expertisen, Zustandsanalysen,  
Unterhaltskonzepte, Sanierungs-  
vorschläge, Laboruntersuchungen,  
Qualitätssicherung  
8052 Zürich, Schaffhauserstrasse 473  
Tel. 01/302 11 33

TFB + Betonstrassen AG Wildegg  
Beratungen im Hoch-, Tief- und  
Strassenbau  
Lindenstrasse 10, 5103 Wildegg  
Tel. 064/53 17 71, Telefax 064/53 16 27

VSL BETONEXPERT (s. Bauwerks-  
erhaltung)

## Betonlabor

EUB, Bern  
Stauffacherstrasse 130 A, 3014 Bern  
Tel. 031/42 81 52, Fax 031/41 18 53

TFB Wildegg  
Lindenstrasse 10, 5103 Wildegg  
Tel. 064/53 17 71, Telefax 064/53 16 27

VERSUCHSSTOLLEN HAGERBACH AG  
7320 Sargans, Tel. 085/2 59 09

## Beton- und Naturstein- Untersuchungen

EUB, Bern (s. Betonlabor)

GEOTEST AG  
(s. Geologie - Geotechnik - Geophysik)

CSD AG (s. Baugrunduntersuchungen)

## Betonbohren/Betonfräsen

BETONBRENN AG, Asylstrasse 77  
8030 Zürich, Tel. 01/252 55 39

## Betonrisse

Verpressungs-Sanierung  
Andereggen AG, St. Gallen, 071/23 65 64

## Betonsanierungen

BAUPLUS c/o DIENER AG  
Asylstrasse 77, 8030 Zürich  
Tel. 01/252 55 34

BENZ AG, Kunstharzbeläge und  
Bautenschutz, Bändlistrasse 31,  
8064 Zürich, Tel. 01/432 50 24

BETOSAN AG,  
Zikadenweg 7, 3000 Bern 32,  
Tel. 031/42 92 82

ING. GREUTER AG, 8182 Hochfelden  
Tel. 01/860 33 40

AG HEINR. HATT-HALLER, Zürich  
Hoch- und Tiefbauunternehmung  
Tel. 01/461 16 50

IMPREGNA GmbH, 8036 Zürich,  
Abt. Bausanierung, Hallwylstrasse 71  
Tel. 01/241 95 05, Telefax 01/242 07 30

Gunit, Spritzbeton, Sandstrahlen  
E. LAICH SA, 6670 Avegno,  
Tel. 093/81 17 22

J. F. JOST BAU AG,  
Steinwiesenstrasse 3, 8952 Schlieren  
Tel. 01/730 32 32

RENECO AG, Wiesackerstrasse 89,  
8105 Regensdorf, Tel. 01/842 33 55  
Fax 01/840 36 08

STUMP BOHR AG, 8032 Zürich  
Abt. Bautenschutz  
Mühlebachstr. 20, Tel. 01/252 56 22

## Brandabschottungen

Reichenberger AG, 6038 Gisikon  
Reuss-Strasse 9, Tel. 041/91 02 22

## Brandschutzdämmungen

SCHNEIDER DÄMMTECHNIK AG,  
8401 Winterthur, Im Hölzli 26  
Tel. 052/89 21 21

## Briefkasten

Gitterrost-Vertrieb WALTER ALBIEZ AG  
8031 Zürich, Tel. 01/44 55 70

## CAD

allcad ag, CAD für das Bauwesen  
8625 Gossau ZH, Tel. 01/935 49 27  
Schulung, Verkauf, Hot-Line,  
Planproduktion

## CAD

RZW DR. WALDER + PARTNER AG  
Rechenzentrum und Softwarehaus  
3073 Gümliingen, Tel. 031/52 69 62  
8032 Zürich, Tel. 01/383 65 75

## CAD acadGraph

M-INFORMATIK AG, 8953 Dietikon,  
Grünaustrasse 23, Tel. 01/743 71 11  
Beratung, Schulung, Gesamtlösungen  
(siehe SIA-Systemkatalog CAD)

## CAD-Ausbildung

Einführungs- und Intensivkurs,  
Individualtraining, Vertrieb  
ALLPLOT/ALLPLAN  
CDS Bausoftware AG  
9435 Heerbrugg, Tel. 071/72 66 75

## CAD für Architekten und Bauingenieure

R. BONOMO und Partner,  
dipl. Ingenieur ETH,  
8600 Dübendorf, Tel. 01/820 04 83

## CAD für Architekten und Bauingenieure

FIDES INFORMATIK  
8004 Zürich, Tel. 01/249 27 01  
Integrierte Lösung für das  
gesamte Bauwesen.

## CAD für Architekten und Bau- ingenieure/Bauadministration

PCG INFORMATICA  
8957 Spreitenbach, Tel. 056/71 49 81-82  
komplette Lösung für das Bauwesen

## CAD für Bauwesen

ARIGER, MARTY & ZWICKY AG  
9500 Wil, Tel. 073/22 56 64  
«Aus der Praxis - für die Praxis»  
Devisierung, Baukostenkontrolle -  
CAD-Lösung - die integrierte Lösung

## CAD vom Architekten

VIFIAN + ZUBERBÜHLER AG  
8904 Aesch, Tel. 01/737 38 11  
Das 1987/1988 von Schweizer  
Architekten meistgekaufte  
CAD-System! An einer unverbind-  
lichen Demo zeigen wir Ihnen warum.

## CAD vom Architekten für Architekten

H.R. FUCHS, Architektur + CAD  
8330 Pfäffikon ZH, Tel. 01/950 16 39  
CADVANCE - das professionelle, leicht-  
erlernbare CAD. Verl. Sie eine Demo!

## CAD mit Autocad für Archi- tekten und Bauingenieure

W & H Informatik, H. Waber, S. Hunyadi  
8953 Dietikon, Tel. 01/740 22 52  
Individuelle Beratung, PC- und  
Netzwerklösungen, Bibliotheken,  
Ispunterstützte Konstruktionshilfen,  
Armierungsmulden mit Eisenliste,  
Schulung.

## CAD/STATIK/EDV für Bauingenieure

Programmsystem CAESAR, vollstän-  
dige EDV-Lösungen für das ganze  
Bauingenieurbüro.  
Rony Dahinden  
Ingenieure + Software AG  
8370 Sirmach, Tel. 073/26 39 22

## CADD für Architekten Innenausbau und Design

POINT LINE AG, Zürcherstr. 27,  
5402 Baden, Tel. 056/20 14 60  
2D-3D-SOLID MODELING-PAINT  
Durchwandern/Durchfliegen des Modells  
Beratung · Schulung · Gesamtlösung

## Datenverarbeitung

INSER AG, Beratende Ing. für EDV  
Rechen- und Zeichenzentrum  
3097 Liebefeld, Tel. 031/59 20 88

## EDV-Baulösungen

Bauadministration und CAD auf PC's  
PTO P. Petillo, 5212 Hausen b. Brugg  
Unterlagen, Vorführung, 056/42 12 32

## EDV-Lösungen für den Archi- tekten und Bauingenieur

FIDES INFORMATIK  
8004 Zürich, Tel. 01/249 27 01  
Grösstes Angebot an Programmen von  
Berechnung über Devisierung bis CAD

## Endoskopie

Hohlraumkontrollen jeder Art  
SPI AG, Ipsach, Tel. 032/51 71 58  
VSL BETONEXPERT (s. Bauwerks-  
erhaltung)

## Erschütterungen

SEISMA AG, Frohburgstrasse 85  
8006 Zürich, Tel. 01/361 61 77  
Inhaber Dr. K. Staudacher  
Beratende Ingenieure ETH/SIA  
für Baudynamikaufgaben und  
schwimmende Lagerungen  
DR. A. ZIEGLER, dipl. Ing. ETH/SIA  
Schaffhauserstrasse 333, 8050 Zürich,  
Tel. 01/311 52 02  
Bauwerk- und Baugruddynamik  
Erschütterungsmessungen,  
Expertisen für Erschütterungs-  
ausbreitung und -Isolationen.



## Erschütterungs-Messungen

CSD AG (s. Baugrunduntersuchungen)  
GEFAS (s. Sprengtechnik)  
GEOTEST AG  
(s. Geologie – Geotechnik – Geophysik)  
K + S P. KIEFER + R. STUDER AG  
4153 Reinach BL, Tel. 061 / 76 94 76

## Faltwände – Holzfalttüren

LIENHARD SÖHNE AG, 8038 Zürich  
Albisstr. 131, Tel. 01/482 12 90

## Farbkopien

Auf Normalpapier bis A3.  
Oder fotomechanisch (Cibacopy),  
Plandruck, Rapidocolor und Offset  
in allen Formaten. Top-Qualität.  
Kostenlose Beratung.  
AERNI-LEUCH AG, Bereich Repro  
Sportweg 34, 3097 Liebfeld BE  
Tel. 031 / 53 93 81

## Fassadenplanung

Metallbau-Planung J. F. Meyer AG  
6006 Luzern, Würzenbachstr. 17  
Tel. 041/31 20 88

## Felslabor

VERSUCHSSTOLLEN HAGERBACH AG  
7320 Sargans, Tel. 085 / 2 59 09

## Feuchtigkeitsmessgerät

Schieritz & Hauenstein AG  
Finkelerweg 32, 4144 Arlesheim  
Tel. 061 / 72 10 60

## Frischbetonkontrollen

EUB, Bern  
Stauffacherstrasse 130 A, 3014 Bern  
Tel. 031 / 42 81 52, Fax 031 / 41 18 53  
VSL BETONEXPERT, 8304 Wallisellen  
Industriestrasse 48, Tel. 01 / 830 76 70  
Fax 01 / 830 76 71

## Geologie – Geotechnik – Geophysik

CSD AG (s. Baugrunduntersuchungen)  
GEOTEST AG  
3052 Zollikofen, Tel. 031 / 57 20 74  
9008 St. Gallen, Tel. 071 / 24 87 10  
6048 Horw LU, Tel. 041 / 47 10 24  
8955 Oetwil a.L., 4587 Aetingen SO  
1785 Cressier FR, 1033 Chéseaux-s./L.

## Geotechnik

G. MUGGLIN AG  
Beratung, Untersuchungsprogramme,  
Planung, Berechnung, Überwachung  
in Grundbau, Bodenmechanik und  
allgem. Tiefbau. Schlösslistr. 24a,  
8044 Zürich, Tel. 01 / 251 48 62

## Ghostwriting / Redaktion für Bauingenieure, Architekten und Generalunternehmer

Bau-Information, Berichte,  
PR-Dienstleistungen  
HANS RUDOLF AMREIN, Bauing. HTL  
Kempthalstr. 16, 8330 Prättikon  
Tel. 01 / 950 54 20

## Grundbauberatung

RL TERRAPROJECT AG ZUG  
6300 Zug, Tel. 042 / 31 44 47

## Gussasphalt

ATISOL AG, Abdichtungs- und  
Gussasphaltbau, 6020 Emmenbrücke 2  
Tel. 041 / 53 90 55, Telefax 041 / 53 78 62

## Holzschutzmittel

Dr. R. MAAG AG, 8157 Dielsdorf  
Tel. 01/855 11 11  
Color xex, Xerotin, Xylosan

## Injektionen

BAUSCHUTZ AG,  
RASCOR-Systemtechnik  
8048 Zürich, Bristenstrasse 10  
Tel. 01 / 432 11 30  
BENZ AG, Kunstharzbeläge und  
Bautenschutz. Bändlistrasse 31,  
8064 Zürich, Tel. 01 / 432 50 24  
AG HEINR. HATT-HALLER, Zürich  
Hoch- und Tiefbauunternehmung  
Tel. 01 / 461 16 50

## Injektionen

ING. GREUTER AG, 8182 Hochfelden  
Tel. 01 / 860 33 40  
IMPREGNA GmbH, 8036 Zürich  
Abt. Bausanierung, Hallwylstrasse 71  
Tel. 01 / 241 95 05, Telefax 01 / 242 07 30  
A. Käppelis Söhne AG,  
Umwelttechnik, Bautenschutz  
6430 Schwyz, Tel. 043 / 21 11 71  
6460 Altdorf, Tel. 044 / 2 99 93  
O. + H. Kühne, Niederegweg 17,  
8605 Gutenswil, Tel. 01 / 945 03 55  
RENECO AG, Wiesackerstrasse 89,  
8105 Regensdorf, Tel. 01 / 842 33 55  
Fax 01 / 840 36 08  
STUMP BOHR AG, 8032 Zürich  
Abt. Bautenschutz  
Mühlebachstr. 20, Tel. 01 / 252 56 22

## Isolierungen

SCHNEIDER DÄMMTECHNIK AG  
8401 Winterthur, Im Hölderli 26  
Tel. 052 / 89 21 21

## Isolierelemente LEGATHERM Steildach/Estrichboden

LEGANORM AG, 8407 Winterthur  
Feldstrasse 31, Tel. 052 / 25 26 16

## Kanalisationen

Krähenmann AG / Kasapro AG  
Kanalunterhalt und -sanierungen  
9202 Gossau SG, Tel. 071 / 85 35 11

## Kanalsanierungen

A. Käppelis Söhne AG,  
Umwelttechnik, Bautenschutz  
6430 Schwyz, Tel. 043 / 21 11 71  
6460 Altdorf, Tel. 044 / 2 99 93  
KUNSTSTOFF-TECHNIK AG Himmeler  
KA-TE Kanalroboter, 8041 Zürich  
Tel. 01 / 482 88 88, Fax 01 / 482 89 78

## Klebearmierungen

AG HEINR. HATT-HALLER, Zürich  
Hoch- und Tiefbauunternehmung  
Tel. 01 / 461 16 50  
RENECO AG, Wiesackerstrasse 89  
8105 Regensdorf, Tel. 01 / 842 33 55  
Fax 01 / 840 36 08

## Kunst am Bau

JAKOB SCHWARZ, SWB/GSMBA  
8005 Zürich, Tel. 01 / 271 68 97

## Kunststoff-Dichtungsbahnen

Über 30 Typen Sarnafil für Bauwerk-  
schutz, Umweltschutz und attraktive  
Membranbauten.  
Sarna Kunststoff AG  
6060 Sarnen, Tel. 041 / 66 99 66

## Lärmexpertisen

BAUMGARTNER & PARTNER AG  
8645 Jona-Rapperswil,  
Sonnenbergstr. 26, Tel. 055 / 27 35 25  
BMP Dr. Pelli + Co., 8027 Zürich  
Splügenstr. 3, Tel. 01 / 202 21 51  
Ausseilärmberechnungen, Projektie-  
rung von Schutzmassnahmen  
ISO/CONSULT/AG, 8630 Rüti ZH  
Tel. 055 / 31 80 00  
Sinus Engineering AG, 6010 Kriens  
Amelehstrasse 22, Tel. 041 / 41 79 19  
Lärmbekämpfung und Akustik  
Beratung, Messung, Expertisen

## Lärmschutz

Siegfried Keller AG, Wallisellen  
Lärmschutz Büro und Lager:  
Zürichstr. 38, 8306 Brüttsellen  
Tel. 01/833 59 51

## Luftreinhaltung

BMP Dr. Pelli + Co., 8027 Zürich  
Splügenstrasse 3, Tel. 01 / 202 21 51  
Emissions- und Immissionsberechnungen (UVP, Kataster, Herkunft und Auswirkungen, Prognosen)

## Materialprüfung

BBL Baulaboratorium AG  
4132 Muttenz/Basel, Tel. 061/61 33 14  
EUB, Bern  
Stauffacherstrasse 130 A, 3014 Bern  
Tel. 031 / 42 81 52, Fax 031 / 41 18 53  
TFB Wildegg  
Lindenstrasse 10, 5103 Wildegg  
Tel. 064 / 53 17 71, Telefax 064 / 53 16 27

## Mauerentfeuchtungen

BAUSCHUTZ AG,  
RASCOR-Systemtechnik  
8048 Zürich, Bristenstrasse 10,  
Tel. 01 / 432 11 30  
BENZ AG, Kunstharzbeläge und  
Bautenschutz. Bändlistrasse 31,  
8064 Zürich, Tel. 01 / 432 50 24  
A. Käppelis Söhne AG,  
Umwelttechnik, Bautenschutz  
6430 Schwyz, Tel. 043 / 21 11 71  
6460 Altdorf, Tel. 044 / 2 99 93  
RENECO AG, Wiesackerstrasse 89,  
8105 Regensdorf, Tel. 01 / 842 33 55  
Fax 01 / 840 36 08  
STUMP BOHR AG, 8032 Zürich  
Abt. Bautenschutz  
Mühlebachstr. 20, Tel. 01 / 252 56 22

## Mauertrockenlegungen

A. STAUB AG  
7304 Maienfeld, Tel. 085 / 9 49 42

## Metallbau

Surber-Metallbau AG, 8004 Zürich  
Hohlstrasse 211, Tel. 01 / 242 25 25  
Telefax 01 / 291 04 25  
Metallfassaden, Metallfenster,  
Schallschutzfenster, Metalltüren,  
Brandschutzabschlüsse

## Metall-Normtüren

Brander AG, 8162 Steinmaur  
Tel. 01 / 853 06 22

## Natursteine

J. und A. Kuster, Steinbrüche AG  
8807 Freienbach, Tel. 01 / 784 25 25

## Pfahlprüfungen

GEOTEST AG  
(s. Geologie – Geotechnik – Geophysik)

## Pumpen

GRUNDFOS PUMPEN AG  
8117 Fällanden  
Tel. 01 / 825 29 25, Telex 828 462  
HÄNY & CIE. AG, Pumpen- und  
Wasseraufbereitungsanlagen  
8706 Meilen, Tel. 01/925 11 31  
SOMMER SCHENK SUISSE  
Pumpenbau, 5213 Villnachern  
Tel. 056 / 43 13 63

## Pumpen/Armaturen

KSB Zürich AG, 8031 Zürich,  
Tel. 01 / 44 99 33, Telex 822 707

## Rammsondierungen

RL TERRAPROJECT AG ZUG  
6300 Zug, Tel. 042 / 31 44 47

## Rissverpressung

Dichtend und kraftschlüssig  
Anderegg AG, St. Gallen, 071 / 23 65 64

## Rohrnetzsanierungen

P.I.M.-Berst-Verfahren für Gas und Wasser  
Roboter-Sanierung von Kanalisationen  
ROHRTECH SERVICE RTS AG,  
9326 Horn, Tel. 071 / 41 83 85

## Schadstoffentfernung

Abbau von mit Giftstoffen belasteten  
Anlagen und Entseuchung von  
Gebäuden.  
REICHENBERGER AG, 6038 Gisikon  
Reuss-Strasse 9, Tel. 041 / 91 02 22  
Filiale Basel, Gartenstrasse 63  
4052 Basel, Tel. 061 / 23 17 71

## Schalldämmende Baelemente

Das Fachwerk «Schalldämmung»  
zeigt einfach, klar und sicher wie man:  
Türen, Trennwände, Holzbalkendecken,  
Dächer, Aussenwände (Holzbau),  
Rolladenkästen usw. konstruiert bzw.  
saniert. Zu beziehen für Fr. 55.– bei  
HAWA AG, Abteilung  
Schalldämmplatten «HAWAPHON»  
8932 Mettmenstetten, Tel. 01 / 767 14 71

## Schallschutz- und Schwingungstechnik

AIR-LOC Schrepfer AG, Industriest. 2  
8618 Oetwil am See, Tel. 01 / 929 22 66  
ANGST + PFISTER, 8052 Zürich  
Thurgauerstr. 66, Tel. 01 / 306 61 11  
PAUL SCHWAB AG, Soodstrasse 57  
8134 Adliswil, Tel. 01 / 710 02 22

## Schaumstoff-Streifen

zur Fugen-Hinterfüllung  
Schaumstoff AG, 8303 Bassersdorf  
Geerenweg 4, Tel. 01 / 836 61 14

## Spreng-Info-Tagungen

GEFAS (s. Sprengtechnik)

## Sprengtechnik

GEFAS Gesellschaft für angewandte  
Sprengtechnik AG, Hinterbühlstr. 3  
8307 Effretikon, Tel. 052 / 32 25 32

## Spritzbeton

ING. GREUTER AG, 8182 Hochfelden  
Tel. 01 / 860 33 40

Gunit, Sandstrahlen  
E. LAICH SA, 6670 Avegno  
Tel. 093 / 81 17 22

## Thermolackierungen

Thermolackierwerk Waltenspül AG  
6142 Gettnau LU, Tel. 045/81 20 51  
Telefax 045 / 81 38 15

## Trennwände – Werkkabinen

Verstellbare Blättler-Wände  
schallsoliert, feuerbeständig  
BLÄTTLER AG, Holz- und Metallbau  
Industriest. 1, 8117 Fällanden  
Tel. 01/825 43 85

## Treppen

COLUMBUS-TREPPEN AG  
9245 Oberbüren, Tel. 073/51 37 55  
Spindeltreppen aus Holz und Alu,  
Scheren- und Holzschiebetreppen

## Umweltverträglichkeitsprüfung

Büro für Kies + Abfall AG  
3118 Uttigen, Tel. 033 / 45 48 48

GEOTEST AG  
(s. Geologie-Geotechnik-Geophysik)  
ISO/CONSULT/AG, 8630 Rüti ZH  
Tel. 055 / 31 80 00  
REALPLAN AG  
Baumanagement, Planung und  
Realisierung von Bauvorhaben  
8052 Zürich, Schaffhauserstrasse 473  
Tel. 01 / 302 26 56

SIEBER CASSINA + PARTNER  
Beratende Geologen und Ingenieure  
8008 Zürich, Tel. 01 / 252 75 60  
4600 Olten, Tel. 062 / 32 15 85  
3006 Bern, Tel. 031 / 44 08 68  
Sieber Cassina Handke + Partner  
7000 Chur, Tel. 081 / 24 10 26

CSD AG (s. Baugrunduntersuchungen)

## Ungezieferbekämpfung

KetoI AG, Abt. Insecta-Service  
8157 Dielsdorf ZH, Tel. 01/853 05 16

## Unterquerungsarbeiten mit Stahl- und Eternitrohren bis 1000 mm Ø

für Kanalisation und Werkleitungen  
TRENCHAG AG, 8305 Dietlikon  
Tel. 01/833 22 05

## Vorfabrizierte Armierungen

Mit fi-Rista-Elementen armieren Sie  
wirtschaftlicher. fi-Ripa-Anschlusskorb  
(Spezial-Prospekt verlangen)  
FISCHER REINACH AG, 5734 Reinach  
Tel. 064 / 71 15 55, Telex 981 532 dwfi ch  
Telefax 064 / 71 60 12

## Waagen

METTLER Instrumente (Schweiz) AG,  
Waagen und analytische Instrumente  
Grabenstrasse, 8606 Nänikon-Uster  
Tel. 01 / 941 61 61, Fax 01 / 941 60 16

## Zustandserfassung von Bauwerken

CONCRETAG  
Beratende Ingenieure u. Architekten  
Produkteunabhängige Beratung und  
Expertisen, Zustandsanalysen,  
Unterhaltskonzepte, Sanierungs-  
vorschläge, Laboruntersuchungen,  
Qualitätssicherung  
8052 Zürich, Schaffhauserstrasse 473  
Tel. 01 / 302 11 33  
VSL BETONEXPERT (s. Bauwerks-  
erhaltung)



Wo und wann immer Sie auf dem Inseratenweg etwas zu sagen haben:



Die IVA kann  
Ihnen wertvolle  
Unterstützung  
bieten.

**IVA**

Geschäftssitz IVA AG für internationale Werbung,  
Mühlebachstrasse 43, 8032 Zürich

Telefon 01/251 24 50, Telex 816 438, Telefax 01/251 27 41

Filialen Pré-du-Marché 23, 1004 Lausanne, Telefon 021/37 72 72

Giacomettistrasse 96, 7006 Chur, Telefon 081/24 69 24

Via Pico 28, 6906 Lugano-Cassarate

Telefon 091/52 66 84, Telefax 091/52 45 65

▲ 66.6.6

**TRIACOM-Kompakt-Wärmezentrale  
für energiereiches Sparen:**

**... nur Nichtheizen  
ist sparsamer.**



**TRIACOM**



- Kessel und Ölbrenner als Einheit oder ohne Brenner lieferbar
- extrem wirtschaftliche Betriebsweise
- Verlangen Sie unseren Prospekt



**Information über energiesparendes Heizen.**

Dokumentieren Sie mich bitte umfassend über TRIACOM:

- Heizkessel TCA
- allgemeine TRIACOM-Unterlagen
- detaillierte TRIACOM-Arbeitsmappe für Installateure
- Bitte beraten Sie mich persönlich.

Firma: \_\_\_\_\_

Sachbearbeiter: \_\_\_\_\_

Str./Nr.: \_\_\_\_\_

PLZ/Ort: \_\_\_\_\_

Telefon: \_\_\_\_\_

**Einsenden an:** Stücklin & Cie AG, 4414 Füllinsdorf  
Tel. 061/901 36 22, Fax 061/901 36 26

SIA



**Styrodur®**  
**von BASF.**  
**Grün und gut.**



**...gibt Wärmebrücken keine Chance.**

Die wirksamste Methode, einbindende Decken und Wände, aussteifende Betonsäulen und Fensterstürze vor zu großem Wärmeabfluß und vor Schimmelbildung zu bewahren, ist die außenseitige Dämmung mit der rauen Styrodur 2000-Platte.

Styrodur, die grüne Wärmedämmplatte von BASF, ist feuchtigkeitsunempfindlich, druckfest, formstabil, frostsicher und verrottet nicht.

Bitte fordern Sie weitere Informationen an.

**Generalvertrieb in der Schweiz**

Kork AG, Kunststoffwerke  
 5623 Boswil, Telefon 0 57/47 11 44

BASF (Schweiz) AG  
 8820 Wädenswil/Au

**BASF**

3123.18

**Stahl am Bau.**

**Blatti löst**

**RIESEN\***

**Korrosions-Probleme**

**GLASIT®**  
 Einbrennlackierung

- hochwertiger Korrosionsschutz
- ausserordentlich gute Wetterbeständigkeit und Lichtehtheit
- vielseitige Farbgestaltung
- Montagefestigkeit
- hohe Kratz- und Abriebfestigkeit
- feine Oberfläche



**G. BLATTI AG**

**Ihr zuverlässiger Partner**

\* **3,9 m breite**  
**3,9 m hohe**  
**11,7 m lange**  
**175 m³ voluminöse**  
**20 t schwere**

8134 Adliswil  
 Telefon 01-710 76 76  
 Telefax 01-710 82 50  
 Telex 826 729

Ich will keine Korrosionsschäden

- Ich interessiere mich für Ihre ausführliche Dokumentation
- Beratung erwünscht

Name \_\_\_\_\_

Firma \_\_\_\_\_

Strasse \_\_\_\_\_

PLZ/Ort \_\_\_\_\_



# schöck AKTUELL schöck AKTUELL

Schöck setzt neue Massstäbe

Schöck ISOKORB

DER Kragplattenanschluss mit Duplex-Stahl 1.4462

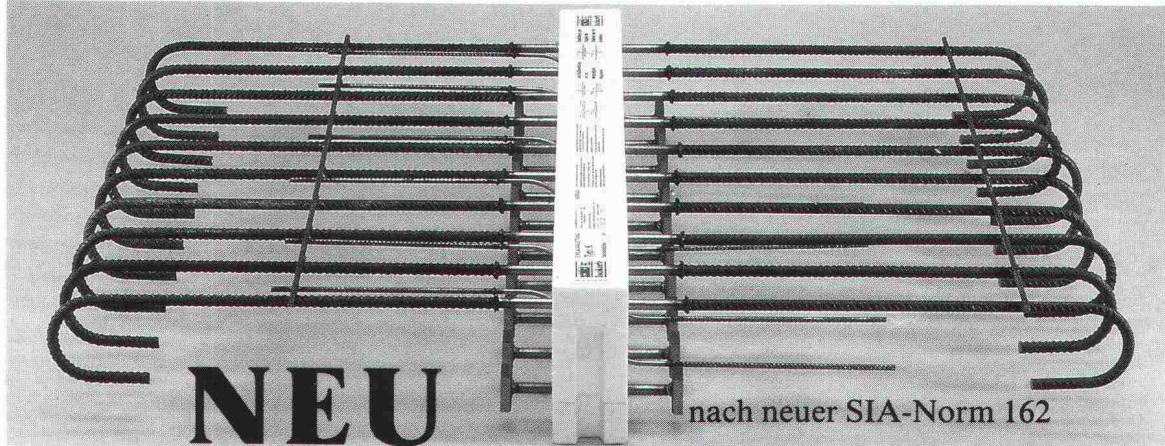

Schöck-Bauteile AG, 5610 Wohlen, Paul-Walser-Weg 8  
Postfach 156, Telefon 057/22 06 12, Telefax 057/22 39 13

**schöck** Ideen fürs Bauen

In Kälte-, Wärme- und Schalldämmfragen haben wir das Sagen!

## Abacus-Software für konstruktiver Ingenieurbau

### Finite Elemente

- Durchgängig Bearbeitung von Schalplan über die FEM Berechnung bis zu Bewehrungsplan und Eisenliste.

### Allgemeine Statik

- Durchlaufträger Bemessung;
- Allgemeines räumliches Stabwerk (1. und 2. Ordnung);
- Trägerrost (mit Vorspannung);
- Graphische Auswertung (Bildschirm + Drucker + Plotter).

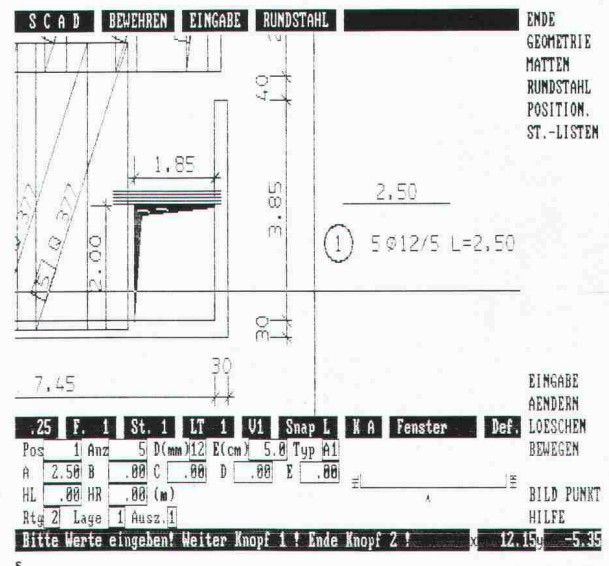

abacus  
computer s.a.

**abacus**

Rue St-Pierre 2

1701 Fribourg

Tél. 037 22 46 36



DER DIREKTE WEG ZU DEN

SPEZIALISTEN  
FÜR ABDICHTUNG  
BAUTENSCHUTZ  
BAUSANIERUNG

## WIR HELFEN WO WIR NUR KÖNNEN!

### Schweiz

Basel  
Kattiger  
Polier- und Bautechnik  
Auf dem Wolf 30  
CH-4052 Basel  
Telefon 061/41 66 84  
Telefax 061/42 27 29

Thun  
Poll AG  
Perigutstr. 11  
CH-3608 Thun  
Telefon 033/36 00 36  
Telefax 033/36 62 00

Verdon  
Poll SA  
chemin neuf I  
CH - 1446 Baulmes  
Telefon 024/59 15 15  
Telefax 024/59 14 22

Aarau  
Aarebau AG  
Auaabdichtungen  
Leinbergstr. 12  
CH-5000 Aarau  
Telefon 064/24 87 17

Nieder-Gösgen  
Aarebau AG  
Auaabdichtungen  
Hinsbacherstr. 20  
CH-5013 Nieder-Gösgen  
Telefon 064/41 39 19

Zürich  
Bauschutz AG  
Ristenstr. 10  
CH-8048 Zürich  
Telefon 01/432 11 30

Frauenfeld  
Bauschutz AG  
Sulackerstr. 4  
CH-8500 Frauenfeld  
Telefon 054/22 21 46  
Telefax 01/432 14 39

St. Gallen  
Bauschutz AG  
Linsebühlstr. 51  
CH-9000 St. Gallen  
Telefon 071/22 61 81  
Telefax 01/432 14 39

Chur  
Scherrer + Rüttimann AG  
Hauptstrasse  
CH - 7408 Unterrealta  
Telefon 081/81 34 75

### Deutschland

Hamburg  
Renesco GmbH  
Privatweg 32  
D-2000 Hamburg 54  
Telefon 040/540 43 42  
Telefax 040/540 67 47

Düsseldorf  
Renesco GmbH  
Am Bonnhof 30  
D-4000 Düsseldorf 30  
Telefon 0211/45 10 88  
Telefax 0211/45 34 05

Stuttgart  
Renesco GmbH  
Industriestrasse 2  
D-7141 Oberstenfeld-  
Stuttgart  
Telefon 07062/20 74

München  
Renesco GmbH  
Max Planck-Strasse 11  
D-8939 Bad Wörishofen  
Telefon 08247/10 70  
Telefax 07062/20 76

### Österreich

Wien  
Schaljo Ges. mbH.  
Podlahagasse 29  
A-1228 Wien  
Telefon 0222/22 97 72

**RASCOR**<sup>®</sup>  
Systemtechnik

Lizenzvergabe/Franchising: RASCOR AG, Wehntalerstr. 11, CH-8165 Oberweningen

## CADarc<sup>®</sup> by 2CS

Lo strumento moderno per il disegno di piani d'architettura  
Das moderne Werkzeug für Architekturpläne aller Art  
L'outil moderne pour le dessin des plans d'architecture

● Italiano  
Deutsch  
Français

● Norme svizzere  
Schweizer Normen  
Normes suisses



AUTOCAD<sup>®</sup>

2CS Punto successivo  
Cattaneo Computer Software SA

Distributor AutoCAD

Via Oro 1

CH-6982 Agno

Tel. 091/59 49 92

Fax 091/59 35 50

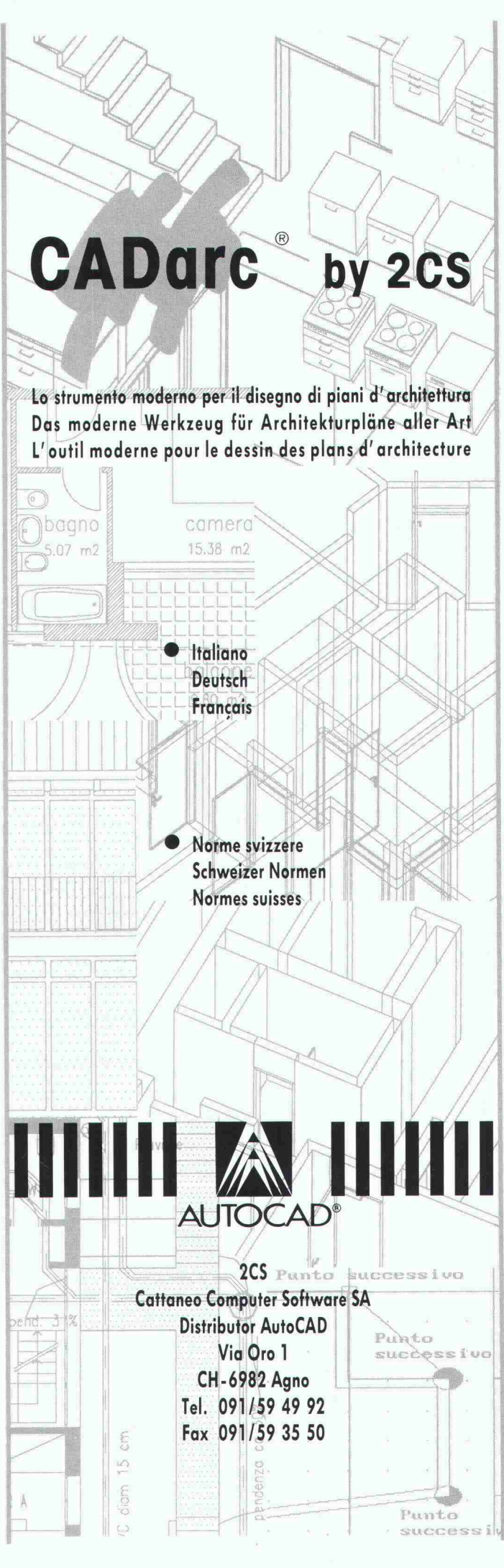



# HUBELLA RENOSTAR.

## Das Vorwandsystem für Badezimmer.

Breite Modellpalette in bewährter HUB-Qualität. Flexible Elementkonstruktion. Fixfertig eingebaute, wartungsfreundliche Installation. Minimaler Montageaufwand bei Ein- und Umbauten. Fordern Sie unsere Dokumentation an!

**HUB** Sanitär

**DIE AUSSTELLUNG FÜR BADEZIMMER-GESTALTUNG**

Hans U. Bosshard AG  
8027 Zürich, Manessestrasse 170, Tel. 01 201 44 66

Hans U. Bosshard AG  
8401 Winterthur, Mattenbachstrasse 8, Tel. 052 89 55 55

# Verbundpfähle

Stahlprofil mit Betonmantel

- Ausführung mit Schreitbagger, Hochbaukran oder Kleinstramme für Fundamentverstärkungen (h = 1,90 m)
- auch für beengte und schwer zugängliche Baustellen
- kein Kieskoffer erforderlich
- auch für Kleinbaustellen und Unterfangungen wirtschaftlich

**GREUTER  
GRUNDBAU AG**

8182 HOCHFELDEN  
POSTFACH 26  
TELEFON 01/860 70 78

Pressvortriebe  
Rammvortriebe  
Pfahlfundationen  
Grundwasserabsenkungen

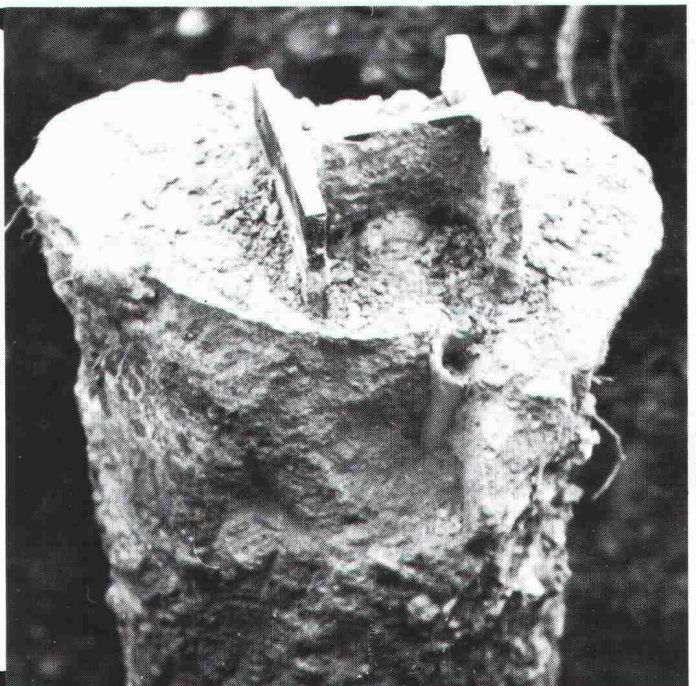

## POWERCAD PLUS

*Erobern Sie sich die Welt des CAD - erschwinglich - schnell - einfach*

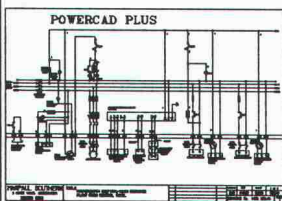
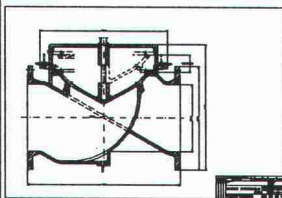

- Kombination aus Soft- und Hardware mit einem 12"x12" Grafiktablett, das Ihnen direkten Zugang zu allen CAD-Befehlen und Funktionen gestattet
- Anwenderfreundlich, leicht zu erlernen und gleichzeitig leistungsstark
- Extrem schnell, auch ohne Co-Prozessor
- Symbole und Makros können vom Anwender erstellt und in von ihm selbst bestimmten Menüzonen gespeichert werden
- Unterstützung einer grossen Anzahl von Bildschirmen, Plottern und Druckern
- Datenaustausch von DXF, HPGL und PLT Formaten ermöglicht problemlose Verbindung mit AutoCad, Ventura, Timeworks, etc...
- Konfiguration als AutoCad-Menü-Tablett möglich
- Schulung und Hotline auf Wunsch
- Deutsche, französische oder englische Version
- Preis: Frs. 1 490.-, inkl. Software, Steckkarte, Kabel, Handbuch und Grafiktablett

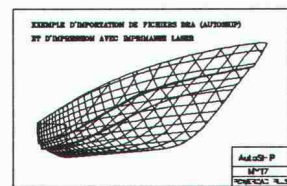
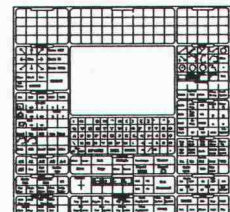

**ABRAXAS COMPUTERS**

14 rue Davel, 1096, Cully. Tél: 021 799 28 70. Fax: 021 799 33 62



# Samstag 14. 15

## **W**ir geben Ihnen mehr Zeit dafür.

Wenn Sie als erfolgreicher Architekt oder Ingenieur im Beruf stark engagiert sind, bleibt Ihnen meist sehr wenig Zeit und Freiraum für andere Dinge des Lebens. Familie, Sport, Kultur oder berufliche Fortbildung stehen oft etwas im Abseits.

Die CAD-Systeme **ALLPLOT/ALLPLAN** helfen Ihnen, mehr Zeit und damit ein Stück verlorenen Freiraum zurückzugewinnen.

Unser CAD-Produkt ist speziell für Architekten und Bauingenieure entwickelt worden.

**ALLPLOT/ALLPLAN** hilft Ihnen zum Beispiel

- personelle Kapazitäten besser zu nutzen
- oft wiederkehrende, ähnliche Teilprojekte rationeller und fehlerfreier auszuführen
- knappe Zeitvorgaben ohne Stress einzuhalten
- bei unvorhergesehenen Änderungen im Bauvorhaben die Pläne ohne grossen Aufwand zu modifizieren.

Und das Wichtigste: **ALLPLOT/ALLPLAN** hält Ihnen den Rücken frei für all' das, was ein Computer nicht kann: denken, kreativ sein und das Leben genießen.

Mehr als 1600 Architekten und Bauingenieure in der Schweiz und Deutschland haben sich schon für **ALLPLOT/ALLPLAN** entschieden. Bauen auch Sie auf die Vorteile von CAD und holen Sie sich Ihren Freiraum wieder zurück.

**CAD von Fides: Freiräume für Menschen.**

- Ja, es interessiert mich, wie ich mit ALLPLOT/ALLPLAN Freiräume gewinnen kann. Bitte senden Sie mir deshalb
- CAD Plan-Beispiele
- Die detaillierte Produktbeschreibung
- Einen Terminvorschlag für eine Gratis-Vorführung  
(Mein Wunschtermin: .....)
- Die Preisliste ALLPLOT/ALLPLAN
- Eine Übersicht über alle Programme für den  
 Architekten  Bauingenieur
- Bitte rufen Sie mich an. Am besten am.....um.....Uhr.

Vorname ..... Name .....

Firma .....

Position ..... Telefon .....

Strasse .....

PLZ/Ort .....

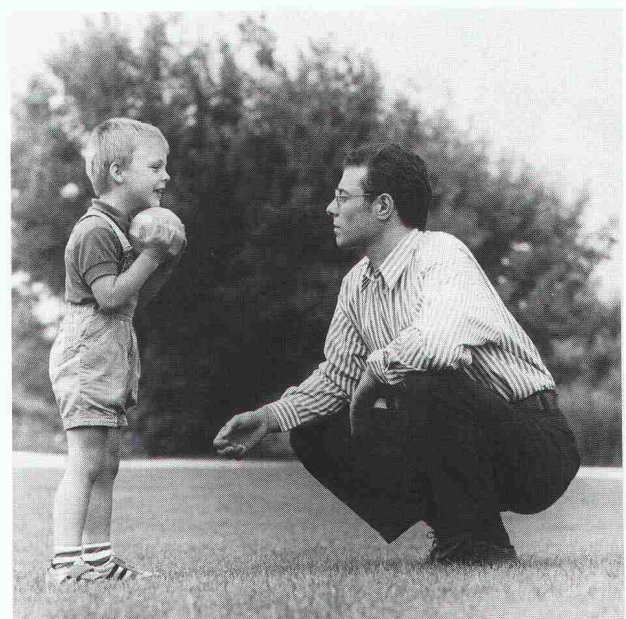

## **CAD von Fides: Freiräume für Menschen**

Bitte den Coupon gleich ausfüllen, hier abtrennen und noch heute ein-senden an:

# **FIDES**

# INFORMATIK

Fides Informatik z.H. Frau Hövker  
Badenerstrasse 172 8004 Zürich  
Telefon 01 249 27 06

SIA



**Dieses Rohr spart Ihrem Bauherrn  
100x soviel wie es kostet!**

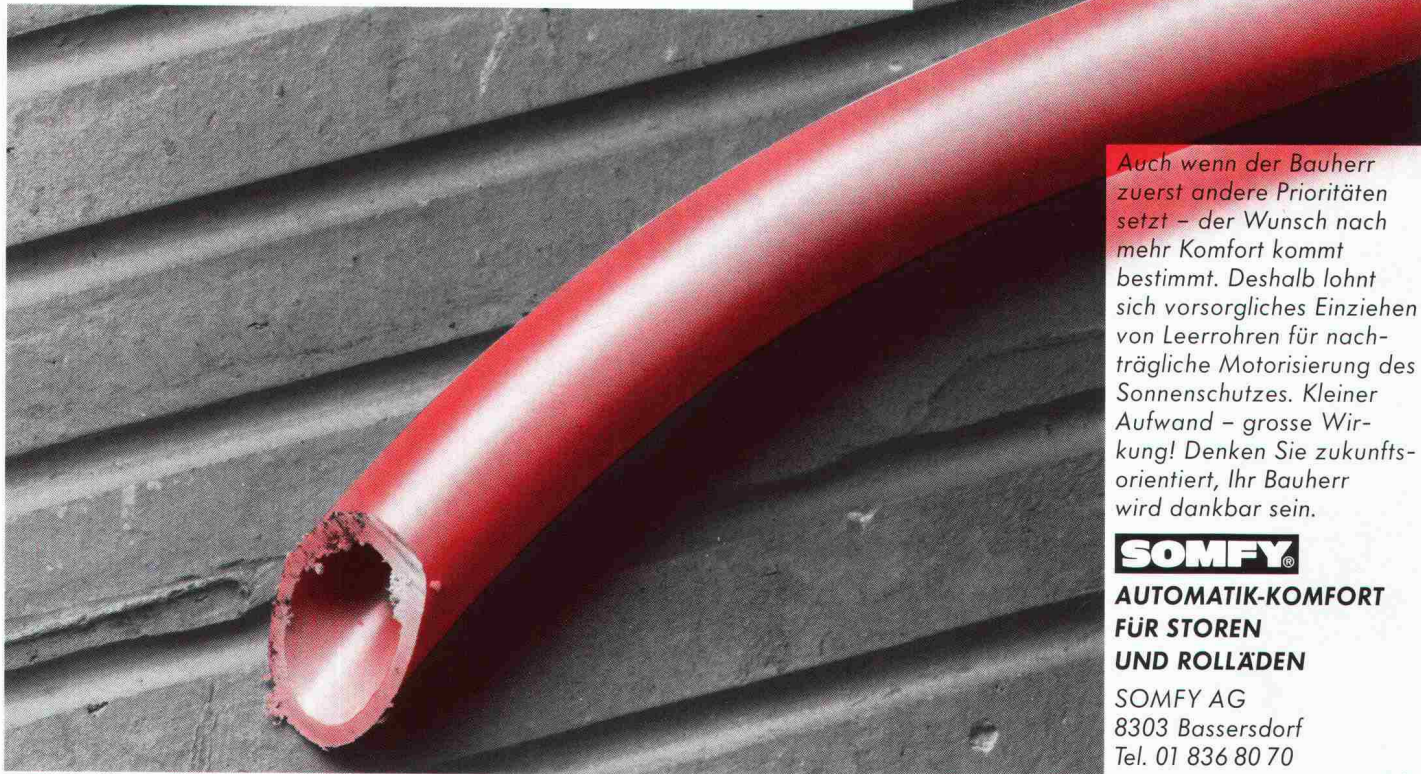

Auch wenn der Bauherr zuerst andere Prioritäten setzt – der Wunsch nach mehr Komfort kommt bestimmt. Deshalb lohnt sich vorsorgliches Einziehen von Leerrohren für nachträgliche Motorisierung des Sonnenschutzes. Kleiner Aufwand – grosse Wirkung! Denken Sie zukunftsorientiert, Ihr Bauherr wird dankbar sein.

**SOMFY®**

**AUTOMATIK-KOMFORT  
FÜR STOREN  
UND ROLLÄDEN**

SOMFY AG  
8303 Bassersdorf  
Tel. 01 836 80 70

**Coupon für Gratis-Dokumentation**

Bitte mit Absender  
an obige Adresse senden.

7-1A

## Sie eröffnen einen Betrieb oder werden selbständig.

Klar, dass Sie nach einer Personalvorsorge für Sie und Ihre Mitarbeiter suchen, die auf Ihre Situation zugeschnitten ist. Darum gibt es die Pensionskasse SIA STV BSA FSAI. Als Mitglied in einem dieser Berufsverbände profitieren Sie von einer autonomen Selbsthilfeorganisation, die die Bedürfnisse Ihrer eigenen Berufsgattung genau kennt und abdeckt. Und damit bieten wir Ihnen eine lückenlose Alters-, Hinterbliebenen- und Invalidenvorsorge, gesetzeskonform (BVG) und/oder den individuellen Verbesserungswünschen entsprechend.

Lassen Sie sich von uns beraten oder fordern Sie weitere Informationen an:

**Tel. 031/22 87 81.**

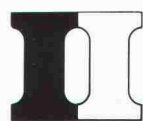

**Pensionskasse  
SIA STV BSA FSAI**

**Eine Selbsthilfe Ihrer Berufsverbände.  
Sicher. Autonom. Leistungsfähiger.**



**Das neue Normalpapier-Plankopiersystem von Rank Xerox bestehend aus:**

- Grossformatkopierer Xerox 2511**
- Rollenschneidegerät Xerox 300**
- Kombi-Tisch**

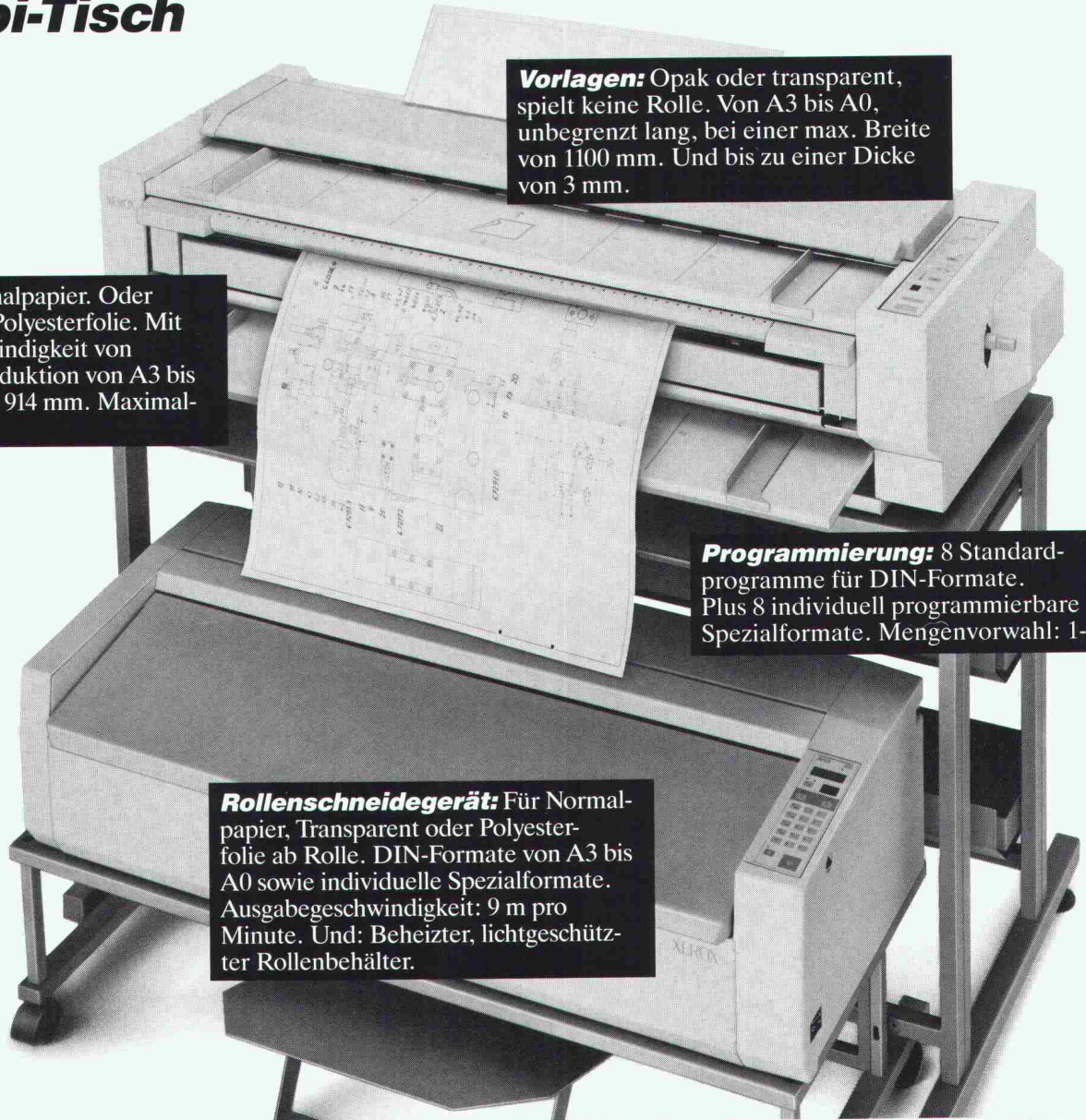

**Vorlagen:** Opak oder transparent, spielt keine Rolle. Von A3 bis A0, unbegrenzt lang, bei einer max. Breite von 1100 mm. Und bis zu einer Dicke von 3 mm.

**Kopien:** Auf Normalpapier. Oder Transparent. Oder Polyesterfolie. Mit einer Kopiergeschwindigkeit von 3 m/Min. 1:1-Reproduktion von A3 bis A0. Maximalbreite: 914 mm. Maximallänge: 3 m.

**Programmierung:** 8 Standardprogramme für DIN-Formate. Plus 8 individuell programmierbare Spezialformate. Mengenvorwahl: 1-99.

**Rollenschneidegerät:** Für Normalpapier, Transparent oder Polyesterfolie ab Rolle. DIN-Formate von A3 bis A0 sowie individuelle Spezialformate. Ausgabegeschwindigkeit: 9 m pro Minute. Und: Beheizter, lichtgeschützter Rollenbehälter.

**Das neue Plankopiersystem von Xerox – Eine Kombination mit Klasseformat.**

**Zu einem erstaunlich günstigen Preis.**

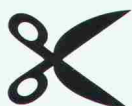

**Wir sind am neuen Plankopiersystem von Xerox interessiert.**

- Rufen Sie uns für eine Terminvereinbarung an.
- Wir sind an einer praktischen Demonstration interessiert, kontaktieren Sie uns für einen Termin.
- Schicken Sie uns detaillierte Unterlagen zum Plankopiersystem Xerox 2511 + Xerox 300.

Firma \_\_\_\_\_

Zuständig \_\_\_\_\_

Strasse \_\_\_\_\_

PLZ \_\_\_\_\_ Ort \_\_\_\_\_

Telefon \_\_\_\_\_

Einsenden an: **Rank Xerox AG** · Marketing Distribution Division  
Thurgauerstrasse 40 · 8050 Zürich



# Damit Sie mehr Zeit für's Kreative haben: CAD mit **GDS** (**G**rafic **D**esign **S**ystem).

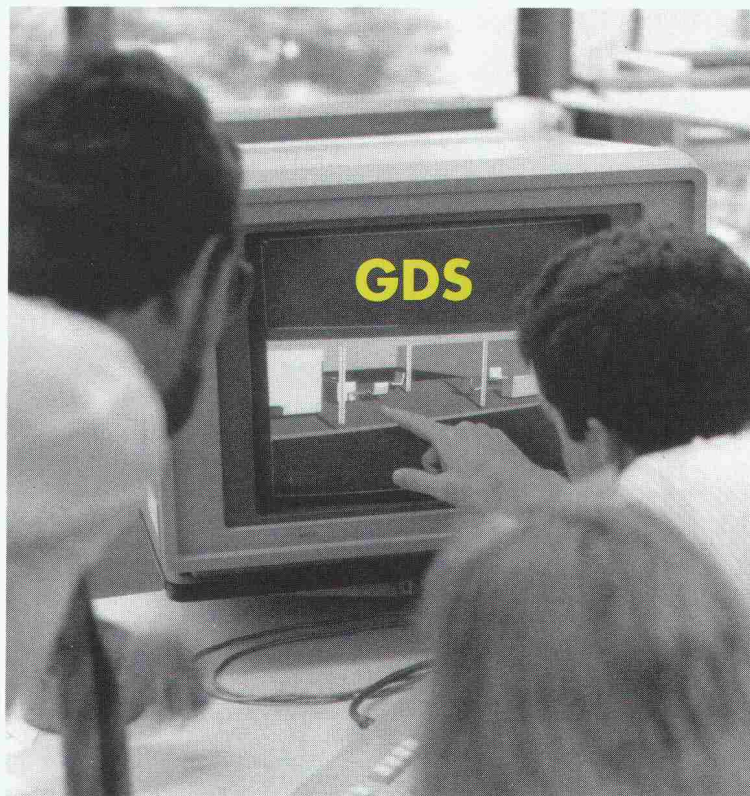
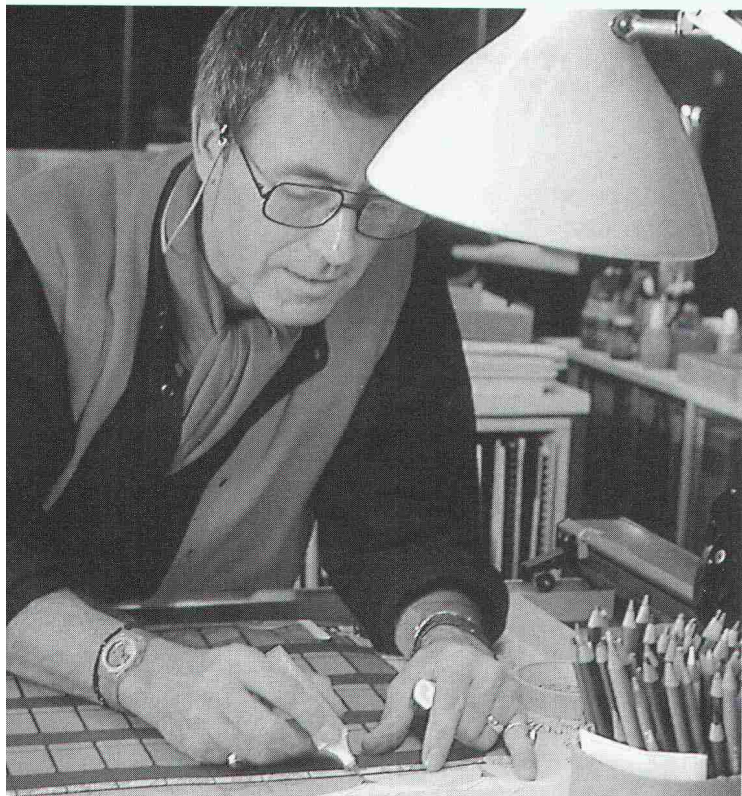

CAD hat laufen gelernt. Was vor wenigen Jahren noch das Spielzeug eines exklusiven Clubs computervernarrter Spezialisten war, ist heute Universalwerkzeug für den planerisch tätigen Menschen geworden. Ein Computer-System, das kaum komplizierter ist als ein gewöhnlicher PC – nur eben viel leistungsfähiger.

GDS ist von Architekten für Architekten entwickelt worden und steht weltweit an über 3000 Orten im erfolgreichen Einsatz. GDS hilft, zweidimensionale Pläne mit genau der gleichen Selbstverständlichkeit zu erstellen wie dreidimensionale Darstellungen. GDS ist lernfähig und unzählige Male an kleinen und grossen Projekten erprobt. Sie können das System nach Ihren Vorstellungen beliebig einrichten. Ohne grossen Aufwand. Wir zeigen Ihnen wie.

GDS: Das CAD-System für den Architekten und Planer. Damit Sie auch künftig alles unter Dach bekommen, was in Ihrem Büro mit der Tür ins Haus fällt.

GDS ist ein Markenzeichen von Mc Donnell Douglas.

MOR Informatik AG • Gemenstrasse 2 • CH-8006 Zürich  
Telefon: 01/363 70 10



**MOR** Informatik AG  
ein Unternehmen der Suter + Suter-Gruppe