

Objektyp: **Advertising**

Zeitschrift: **Schweizerische Bauzeitung**

Band (Jahr): **80 (1962)**

Heft 40

PDF erstellt am: **23.09.2024**

### **Nutzungsbedingungen**

Die ETH-Bibliothek ist Anbieterin der digitalisierten Zeitschriften. Sie besitzt keine Urheberrechte an den Inhalten der Zeitschriften. Die Rechte liegen in der Regel bei den Herausgebern. Die auf der Plattform e-periodica veröffentlichten Dokumente stehen für nicht-kommerzielle Zwecke in Lehre und Forschung sowie für die private Nutzung frei zur Verfügung. Einzelne Dateien oder Ausdrucke aus diesem Angebot können zusammen mit diesen Nutzungsbedingungen und den korrekten Herkunftsbezeichnungen weitergegeben werden. Das Veröffentlichen von Bildern in Print- und Online-Publikationen ist nur mit vorheriger Genehmigung der Rechteinhaber erlaubt. Die systematische Speicherung von Teilen des elektronischen Angebots auf anderen Servern bedarf ebenfalls des schriftlichen Einverständnisses der Rechteinhaber.

### **Haftungsausschluss**

Alle Angaben erfolgen ohne Gewähr für Vollständigkeit oder Richtigkeit. Es wird keine Haftung übernommen für Schäden durch die Verwendung von Informationen aus diesem Online-Angebot oder durch das Fehlen von Informationen. Dies gilt auch für Inhalte Dritter, die über dieses Angebot zugänglich sind.

# SCHWEIZERISCHE BAUZEITUNG

WOCHENSCHRIFT FÜR ARCHITEKTUR / INGENIEURWESEN / MASCHINENTECHNIK

REVUE POLYTECHNIQUE SUISSE

ORGAN DES S.I.A. SCHWEIZERISCHER INGENIEUR- UND ARCHITEKTEN-VEREIN  
UND DER G. E. P. GESELLSCHAFT EHEMAL. STUDIERENDER DER EIDG. TECHN. HOCHSCHULE  
GEGRÜNDET 1883 VON ING. A. WALDNER / HERAUSGEGEBEN VON ING. W. JEGHER

*Fenster*

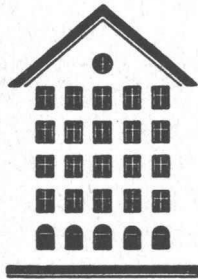

*Kiefer Zürich*

**BERCHTOLD & Co.**  
HEIZUNG • LÜFTUNG  
WARMWASSER  
**THALWIL**

**INDUSTRIE-  
HEIZUNG**  
HEISSWASSER  
STATT DAMPF

Telephon  
051/92 05 01

Patentanwälte

**E. BLUM & Co., ZÜRICH**

Gegründet 1878 Telephon 25 16 33  
Bahnhofstrasse 31

Anmeldung von Erfindungen

Fabrik- und Handelsmarken

Gutachten, Prozessberatung



FEINE BESCHLÄGE

**antik+modern**

MESSING  
SCHMIEDEISEN

**F. Bender**

ZÜRICH OBERDORFSTR. 9/10

**Verlag**

W. Jegher & A. Ostertag, Dianastrasse 5,  
Zürich 2 / Tel. 23 45 07 / Postcheck VIII 6110  
Bürozeiten: Montag bis Freitag 7—12 Uhr  
und 13.45—17.30 Uhr. Samstags geschlossen.

Postadresse:  
Schweiz. Bauzeitung, Postfach Zürich 39

**Anzeigenverwaltung**

Mosse-Annoncen AG., Zürich 1, Limmat-  
quai 94 / Tel. 24 26 00 / Postcheck VIII 1027

**INHALT**

Chlorverflüssigung. Von A. Ostertag 677\*  
Gesamtplanung beim Bau von Ex-  
press-Strassen in Stadtzentren. Von  
W. R. Hunziker . . . . . 681\*  
50 Jahre Cementfabrik Holderbank-  
Wildegg AG. Von E. Schmidheiny 685\*  
Bundesrat Roger Bonvin . . . . . 688

**Mitteilungen**

Drehstrom aus der Batterie. Zu-  
kunftsprobleme der internationalen  
Binnenschifffahrt . . . . . 688  
10 Jahre Schweizerische Bauwesen-  
dokumentation. Am lebenden Baum  
gefärbtes Holz. Grossauftrag von  
Schiffsdieselmotoren. Eidg. Techni-  
sche Hochschule. Silikose. Schweizer  
Stahlbauverband . . . . . 689

**Nekrologe**

Jean Kräher. Klaus Christoffel. Her-  
mann Maier-Leibnitz. Raymond  
Sänger . . . . . 689\*

**Buchbesprechungen**

Städte verändern ihr Gesicht, von R.  
Hillebrecht und K. Müller-Idold.  
Tiefbauschäden und -Fehler, von F.  
Siemonsen. Das Förderwesen in der  
Holzindustrie, von H. Soimé. Werk-  
stoffe des Reaktorbaues, v. K. Lint-  
ner u. E. Schmid. Neuerscheinungen 690

**Wettbewerbe**

Kath. Kirche mit Pfarrhaus in Biel-  
Mett. Schulanlage an der Auenstrasse  
in Frauenfeld, Schulhausanlage Mar-  
geläcker in Wettingen . . . . . 691

**Mitteilungen aus dem S. I. A.**

Zürcher Ingenieur- und Architekten-  
Verein, Jahresbericht. Basler Inge-  
nieur- und Architektenverein, Kurs  
über Verfahrenstechnik . . . . . 692

**Ankündigungen**

Volkshochschule des Kantons Zürich.  
Messen und Rechnen am Fahrzeug.  
Kunstverein St. Gallen. Süddeutsches  
Bauzentrum in München. Neue Ver-  
bindungen und Konstruktionen im  
Ingenieurbau. Metall und Kunststoff  
in Konstruktion und Fertigung. Kon-  
gress für Heizung in Warschau.  
Vortragskalender . . . . . 692

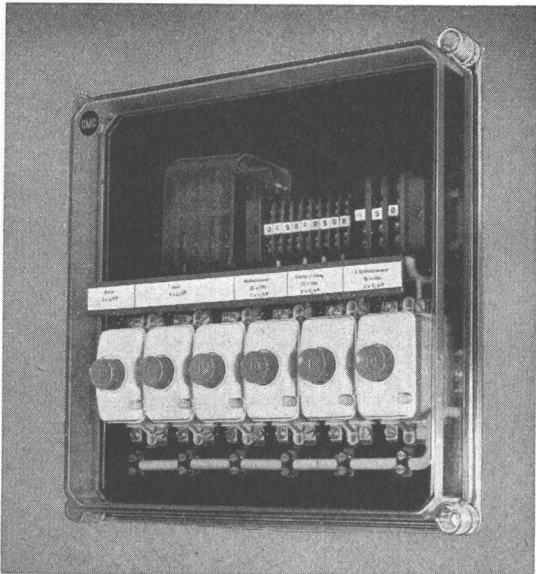

Verteilkasten für 3-Zimmerwohnung

# Isolierstoff- Verteilkasten

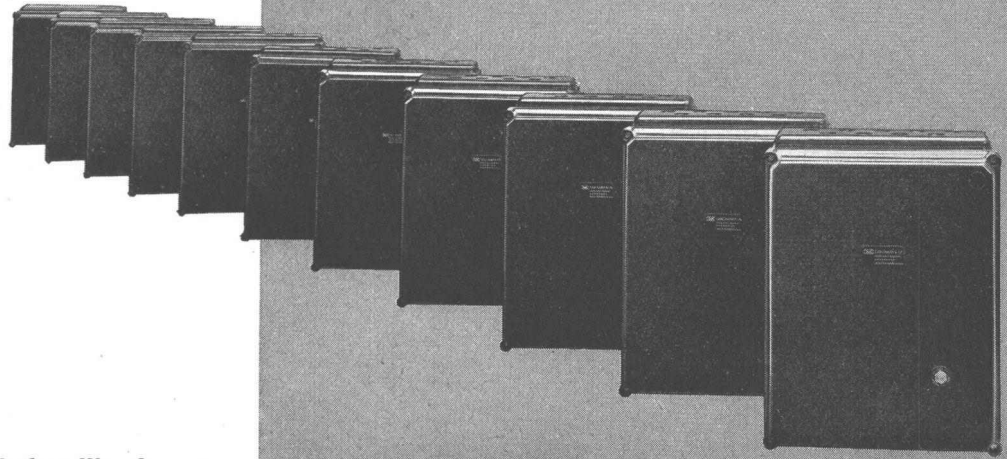

Steuerungen für Garagetore

Verteilkasten für Einfamilienhaus

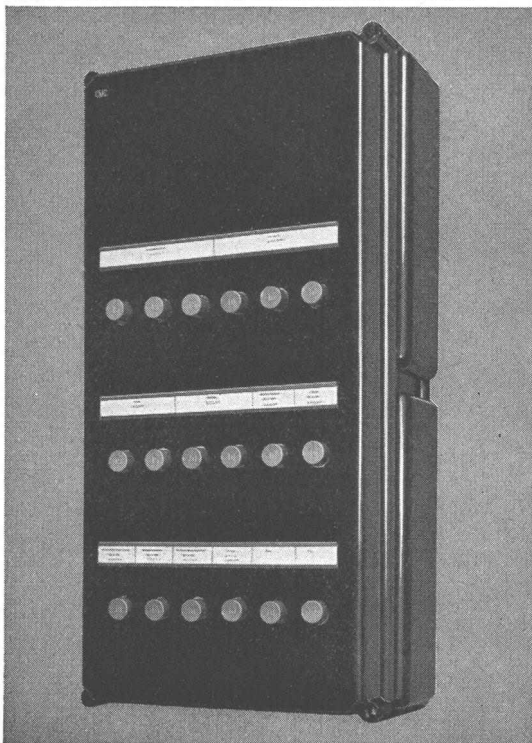

- spritzwassersicher und korrosionsfest
- zu Batterien kombinierbar
- mit normalem, schlagfestem oder durchsichtigem Deckel lieferbar
- für Auf- oder Unterputzmontage verwendbar
- Geringes Gewicht, daher rasche und leichte Montage

## CMC

Carl Maier & Cie, Schaffhausen

Fabrik elektrischer Apparate und Schaltanlagen

Telefon 053 56131

5796

# Eine prachtvolle Jahresübersicht

Städtebau  
Kunst  
Architektur

9. Jahr

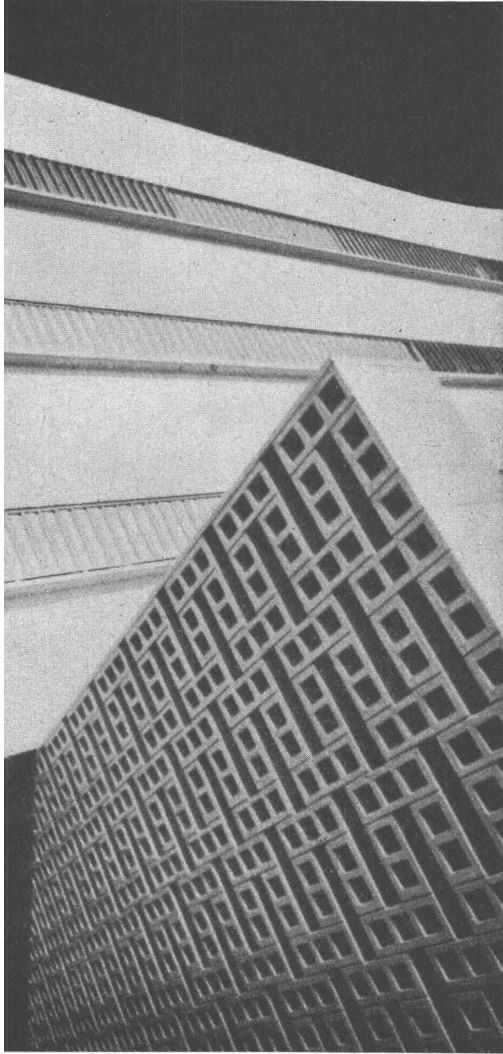

## Aus dem Inhalt

Neuanlagen europäischer Städte.  
Erneuerung der Stadtzentren,  
von R. Von der Mühl.  
Das europäische Strassennetz,  
von H. Berchet.  
Uebersinnliche Baukunst, von R. J. Neutra.  
Neuzeitliche Gestaltung des Raumes.  
Die Ausbildung des Architekten,  
von Prof. P. Waltenspühl.  
Marcel Breuer anders gesehen.  
Amerikanische Botschaften.  
Die Strukturen von Robert Le Ricolais.  
Der Islam und seine klassische Architektur,  
von H. Stierlin.  
Tapisserie von Le Corbusier, u.s.w.  
Integration der Bildenden Künste,  
von André Bloc.  
Das Werk des Schweizer Architekten  
Jean Tschumi, von Pierre Vago.  
Übersicht der Schweizer Architektur.  
Nachrichten aus aller Welt,  
u.s.w.

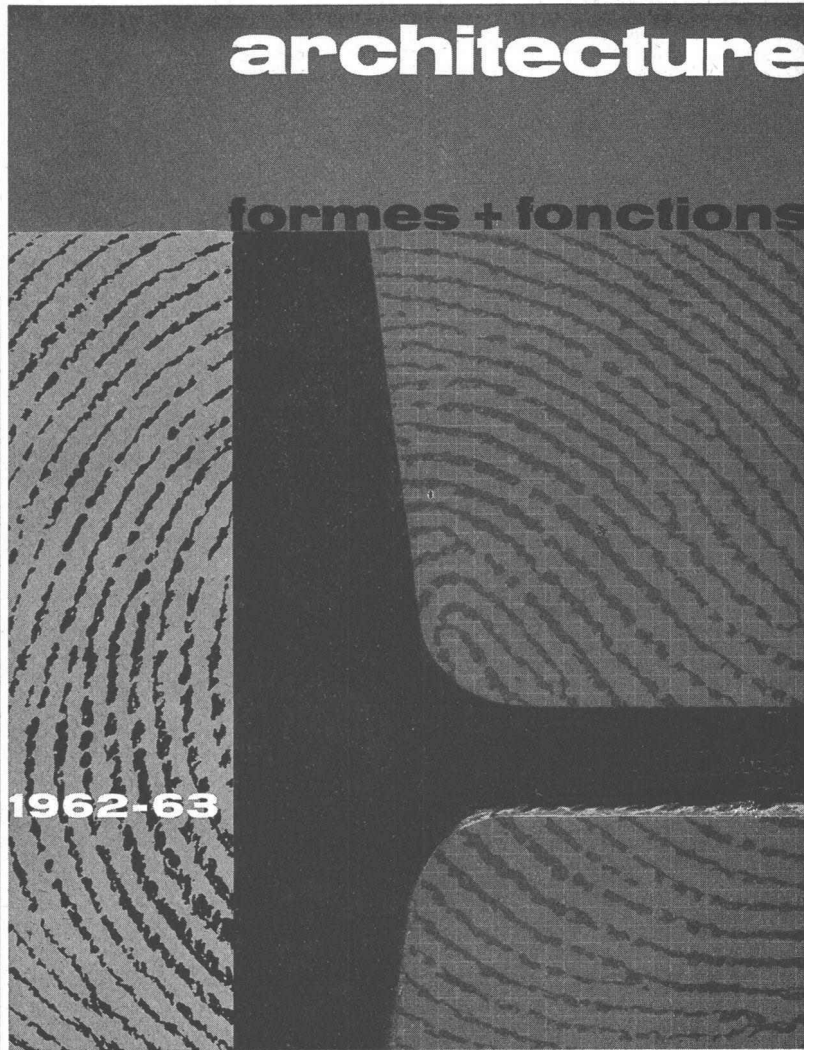
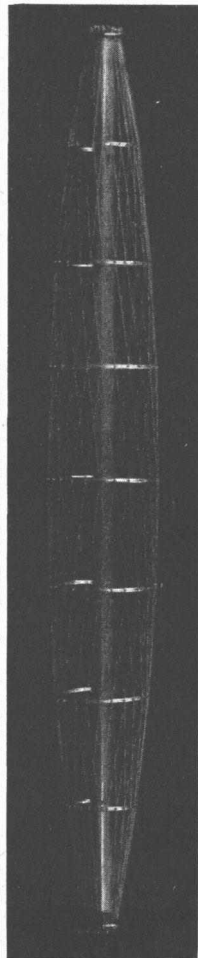

Prachtvolle Ausstattung, 500 Grundrisse und  
Bilder, farbig und schwarz-weiss; Texte auf  
französisch, Übersetzungen und Zusammen-  
fassungen auf deutsch, englisch und italienisch.  
Gebundene Ausgabe mit Schutzumschlag.  
Format 23×29,7 cm.

**Verlag Anthony Krafft Lausanne (Schweiz)**

## Bestellkarte

Bitte gut leserlich ausfüllen und einsenden an  
den Verlag Anthony Krafft, 12, Lucinge,  
Lausanne.

## Ich bestelle

... Ex. «ARCHITECTURE» 1962/1963, gebund.  
Vorzugspreis bis 10. Oktober 1962 Fr. 26.—  
Verkaufspreis nach 10. Oktober 1962 Fr. 30.—  
Erscheinung: November 1962  
\* Sendung gegen Nachnahme + Spesen  
\* Vorauszahlung auf Postcheck II 5939  
\* Nichtgewünschtes bitte streichen.

Name: \_\_\_\_\_

Beruf: \_\_\_\_\_

Adresse: \_\_\_\_\_  
\_\_\_\_\_  
\_\_\_\_\_

Datum: \_\_\_\_\_

Unterschrift: \_\_\_\_\_



Drehkipp-Beschlag — verdeckt

# ROTOMAT

mit ROTOMATIC-Verriegelung und neuartiger oberer Flügelhalterung durch ROTOMAT-SCHERE verdeckt.

Für alle einflügeligen Holzfenster  
und mehrflügelige Fenster mit festem Pfosten (Setzholz).

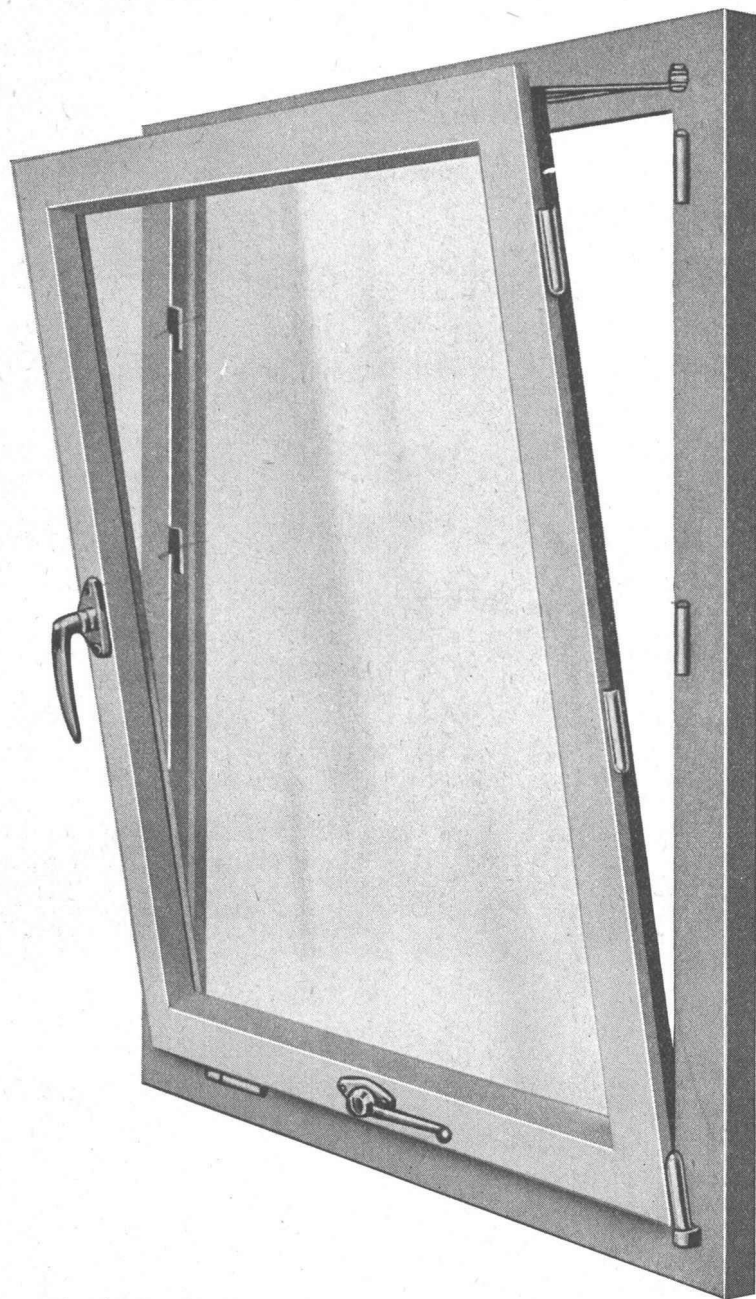

**Unabhängig  
vom Überschlag**

**Anwendungsbereich:**

max. Flügelbreite 1,40 m

max. Flügelhöhe 1,80 m

ROTOMAT S  
für grössere Flügel (auf Anfrage)

**Lieferungsumfang:**

Grundkarton:  
ROTOMAT-Drehkippbeschlag  
mit Getriebe und  
Bedienungshebeln

**Ausserdem:**

Einheits-Treibstangen  
1 ROTOMAT-SCHERE verdeckt

Lieferung durch den Fachhandel.

Aeusserst geringes Blendrahmenfreimass, da **achsseitig keine Bedienungshebel.**

Alle **Getriebeteile im Ueberschlag**, daher geschützt vor Feuchtigkeit und Farbe.

**Automatische Verriegelung der Achsseite** — mangelhaftes Schliessen des Fensters ist unmöglich, daher kein Verziehen des Flügels.

**Einheits-Treibstange** für ROTOMAT, HORIZONTAL, AXIAL, VERTIKAL und ROTO-GETRIEBE !

Alle Bedienungshebel sind abnehmbar. Sie können nach dem Streichen der Fenster angebracht werden. Auf Wunsch wird der ROTOMAT mit Dreh Sperre geliefert (z. B. für Schulen, Kinderzimmer, Heilanstalten u. ä.

**Roto-Frank AG Zürich Bändlistrasse 39 Tel. (051) 541818**

---

**schönerer Beton müheloses Ausschalen**

---

**kein Kleben Zeit und Kosten sparend**

---

**farblos keine Oelflecken**

---

**bessere Haftung von Farbe und Verputz**

---

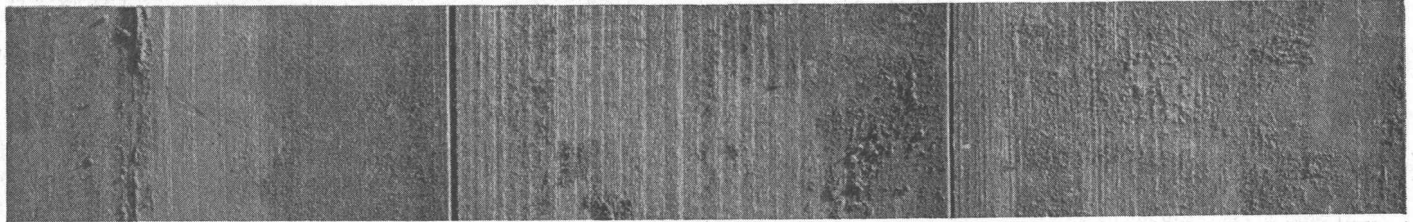

**Avenarius Schalöl**



Avenarius das tausendfach bewährte Schalöl dient Ihnen für jede Art von Schalung, selbst für alte Bretter. Es ist mit Wasser verdünnbar, hinterlässt keine Oelspuren auf dem Beton und schützt das Schalholz gegen Fäulnis. Für neue trockene und glatte Bretter verwenden Sie Cellarius-Schalungslack. Eine einzige Behandlung genügt für zehn- bis zwanzigmaligen Gebrauch. Für Kunstfaserplatten nehmen Sie mit Vorteil Cellarius-Schalungspaste, sie ist frostbeständig und absolut wasserfrei, die Fiberplatten quellen also nicht auf und halten länger. Unsere farblosen

Entschalungsprodukte liefern Ihnen einen sauberen Sichtbeton. Sie können das Schalungsmaterial mühelos und ohne Zeitverlust entfernen. Mit unserm Rat stehen wir Ihnen jederzeit zur Verfügung.

Chemische Spezialitäten für den Bautenschutz

---

**Siegfried Keller AG**

---

**Wallisellen 051/93 32 32**

---

## Siemens-Oval-Spiegelleuchten vergrössern die Leuchtenabstände

Sie brauchen weniger Maste für eine gleichmässige Beleuchtung und senken dadurch wesentlich die Kosten der gesamten Anlage. Ob Sie Siemens-Oval-Spiegelleuchten als Hängeleuchten, als Mastansatz- oder Mastaufsatzleuchten einsetzen, der Oval-Spiegel ist immer der gleiche und die Glaswanne lässt sich bei allen Typen mit nur zwei

Handgriffen austauschen. Das vereinfacht die Wartung und die Lagerhaltung ganz erheblich.

Unsere Fachleute stehen Ihnen jederzeit zu Ihrer Verfügung.

**Gemeinsam planen lohnt sich immer.**

**Siemens Elektrizitätserzeugnisse AG**  
Zürich      Bern      Lausanne

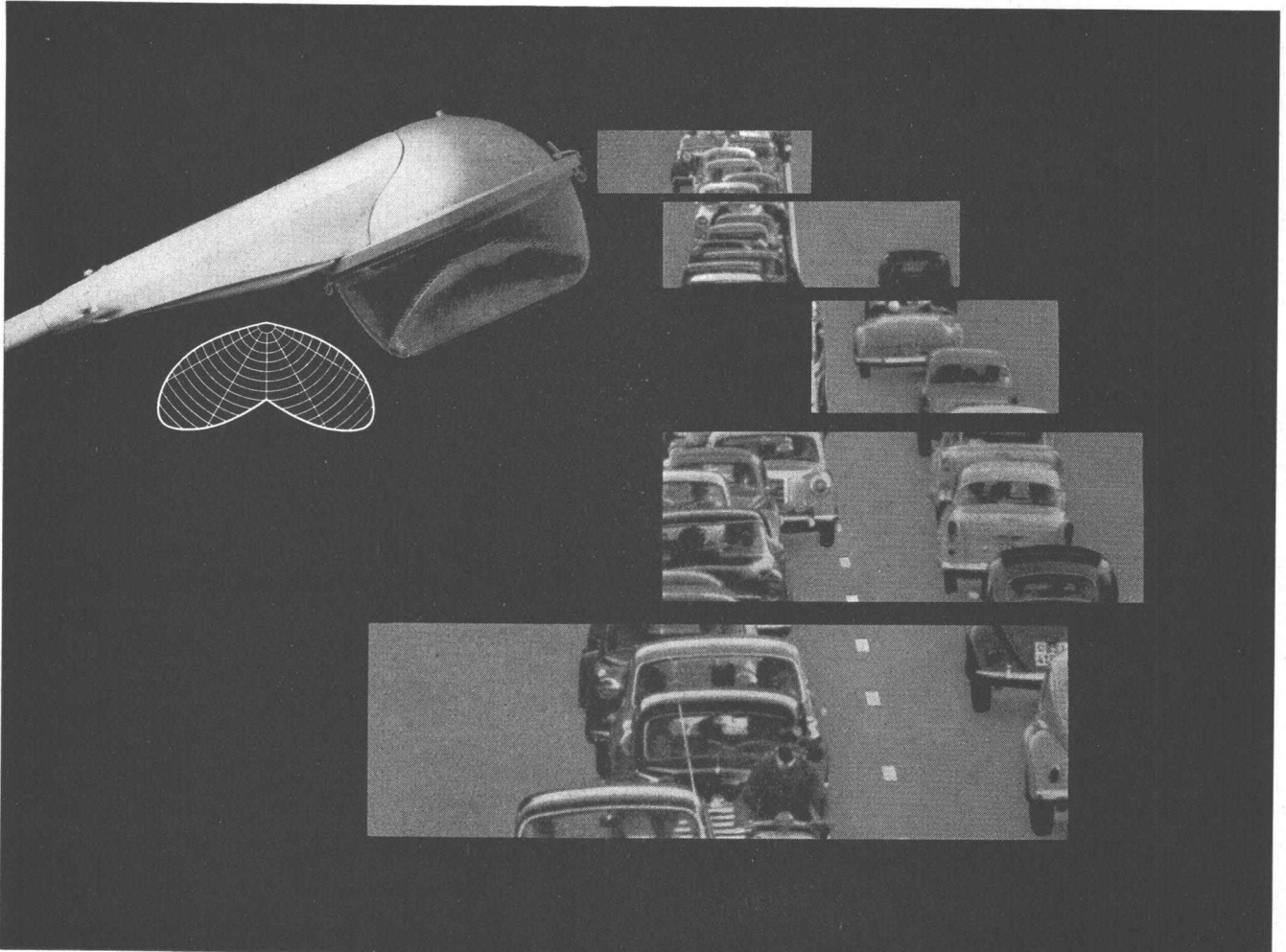

Endlich ein vernünftiger und trotzdem preisgünstiger

## Tür-Sprechflügel

Einfachste Montage ohne Holzrahmen, nämlich nur:  
Im Türblatt rechteckige Aussparung 120/44 mm ausstemmen. Innerer und äusserer Metallrahmen in die Aussparung einsetzen und mit zwei Schrauben zusammenziehen.

Passi für Türdicken von 35—50 mm.

Normalausführung matt vernickelt.

Verlangen Sie Muster und Offerte.

# KOCH

Zürich 1/25  
(051) 32 43 00

**Baubeschläge**

Bülach  
(051) 96 14 19



## beweglich sein

...eine entscheidende Voraussetzung für die Bewältigung heutiger Bauprogramme! Von unübertroffener Beweglichkeit und unerreichbar an Ort ist der Euclid TC-12 Doppelmotorentraktor dank Einzel-Raupenantrieb. Dieser Bulldozer stellt mit seinen 2 GM-Dieselmotoren von zusammen 425 PS den stärksten Traktorantrieb auf dem Weltmarkt dar. Er ist überdies der schwerste Raupentraktor der Welt. Die Kraftübertragung

über Drehmomentwandler und hydraulisches Schaltgetriebe verbürgt maximale Ausnützung der Motorenleistung und grösste Schnelligkeit bei jeder Arbeitsbedingung. Jeder Gangwechsel kann rasch und ohne Anhalten des Traktors bewerkstelligt werden. Maximale Zugleistung 66000 kg. Unternehmer auf der ganzen Welt wählen für härtesten Einsatz nur Euclids. Das CK-Zeichen bürgt auch Ihnen für die Qualität!

b + f corso 124

# Charles Keller

Baumaschinen, Wallisellen ZH, Tel. 051 / 93 39 33

Euclid TC-12 Doppelmotorentraktor







**ROMIKA** -«Komet»-Gummi-  
stiefel bieten mehr als nur  
Nässeschutz

ROMIKA-«Komet»-Stiefel sind aus einem Guss hergestellt und damit völlig frei von empfindlichen Nahtkanten. Damit wird der ROMIKA-Stiefel noch haltbarer. Die im Schaft eingearbeitete Schwammgummischicht bewirkt bei kalter wie bei warmer Witterung den notwendigen Wärmeausgleich. Dank der Schwammgummisolation lässt sich der ROMIKA-«Komet»-Stiefel leicht auswaschen und reinigen und trocknet rasch wieder. Dem Schwammgummi ist ein Antifusspilzpräparat beigegeben, welches das Festsetzen und Vermehren des Fusspilzes im Stiefel verunmöglicht. Der neue Aufbau des ROMIKA-Stiefels ist bestechend; seine Wirkung wird von jedem Träger ausnahmslos bestätigt.

Ohne empfindliche Nahtkanten, völlig glatter Schaft, aus «einem Guss».



Innenteil leicht abwaschbar und rasch trocknend.

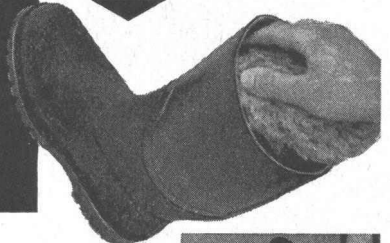

# Angst & Pfister A/G.

Zürich Stampfenbachstrasse 144 Telephone (051) 26 97 01  
Genève 52, rue des Bains Téléphone (022) 24 73 62

Filiale in Genf, 52, rue des Bains, Tel. (022) 24 73 62

Millionen von Luftbläschen der eingebauten Schaumpolster wirken isolierend gegen Kälte und Wärme. Ein Antifusspilzpräparat verhindert das Festsetzen von Fusspilzen.

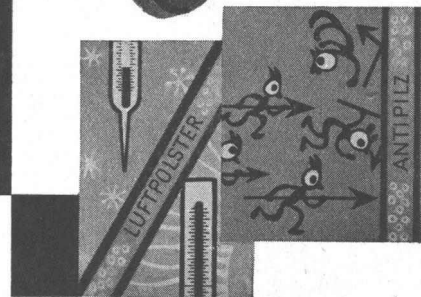

## Strassenbau rationeller mit Armierungsnetzen

# TECTA

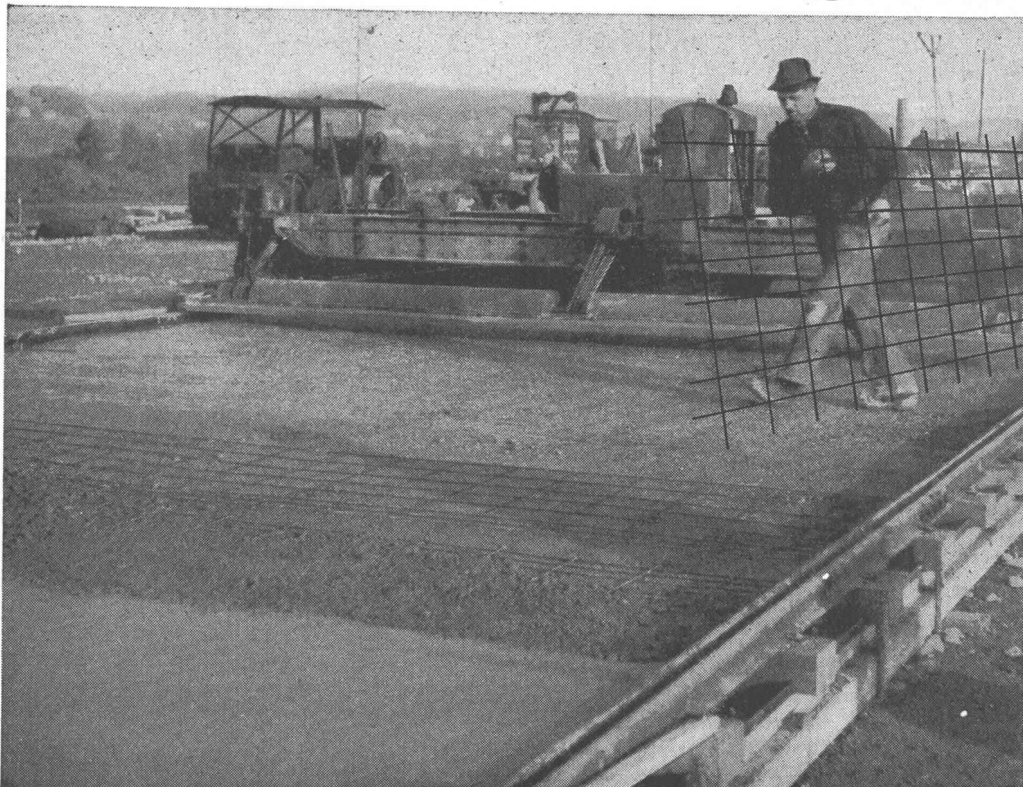

Hier Anwendungsbeispiel von Flugpiste KLOTEN

Aufklärungsschrift mit  
Berechnungstabellen  
durch  
**TEKTONIK AG.**  
ZÜRICH  
Buckhauserstr 40  
Tel. (051) 54 83 83

**Mit**  
*Alba Regia*  
**Raum**  
**und Zeit**  
**sparen**

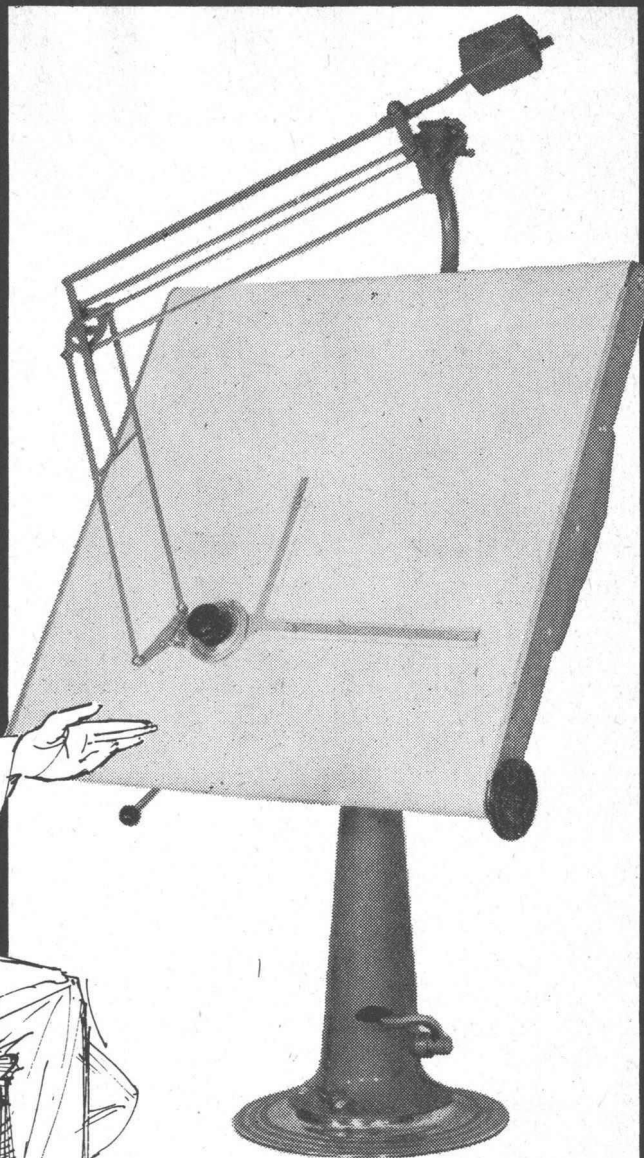

*Racher*

& CO. AG. MARKTGASSE 12  
ZÜRICH 1 TEL. (051) 24 66 55

- neuartige Arbeitstechnik
- doppelte Nutzfläche
- geringer Platzbedarf
- rationell, bequem
- raum- und zeitsparend

**Coupon**

Senden Sie uns bitte ausführliche Unterlagen über  
Alba-Regia-Zeichenanlagen

Name

Adresse

Ort



# Unterdach

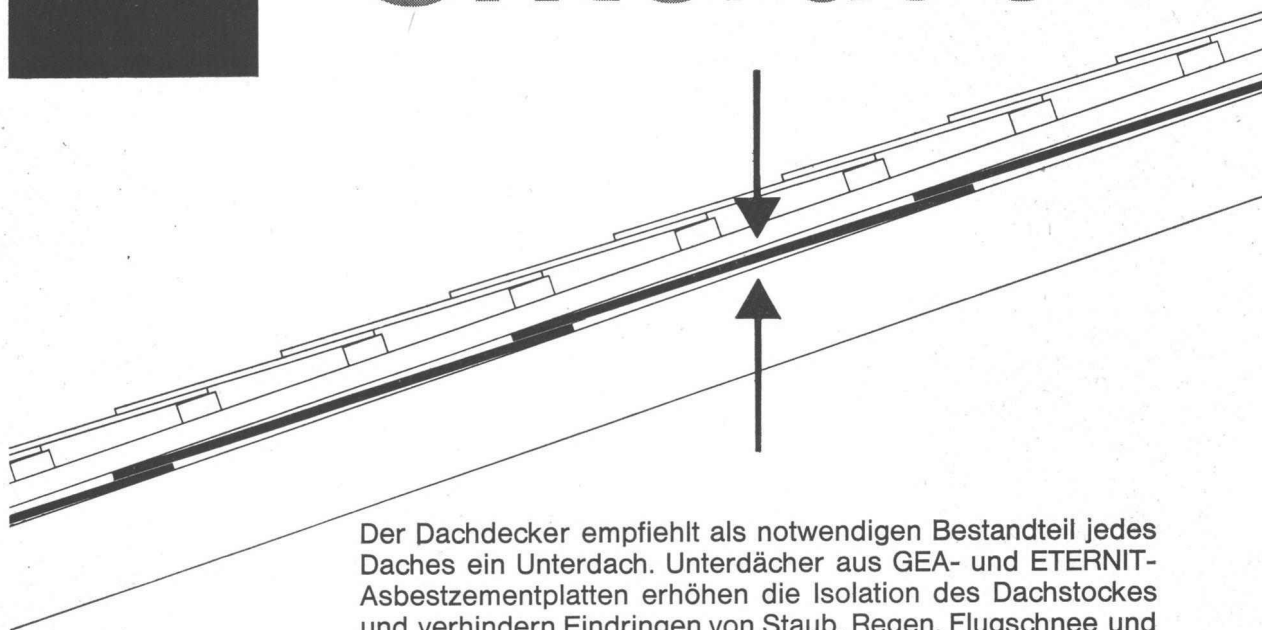

Der Dachdecker empfiehlt als notwendigen Bestandteil jedes Daches ein Unterdach. Unterdächer aus GEA- und ETERNIT-Asbestzementplatten erhöhen die Isolation des Dachstockes und verhindern Eindringen von Staub, Regen, Flugschnee und Rückschwallwasser.

Als nicht brennbares Material vermindern ETERNIT-Unterdächer die Brandgefahr. Sie sind einfach und rasch verlegt. ETERNIT AG Niederurnen GL Tel. 058 41555

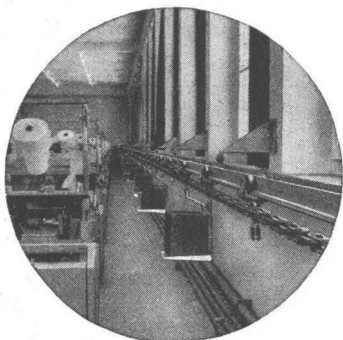

## Wo liegen in Ihrem Unternehmen noch Rationalisierungsreserven!

Die Materialflusskosten können 20, 30 und mehr Prozent Ihrer Gemeinkosten betragen. Eine zweckmässige Förderanlage der Oehler-Werke gestattet Ihnen, sie auf ein Minimum herabzusetzen.

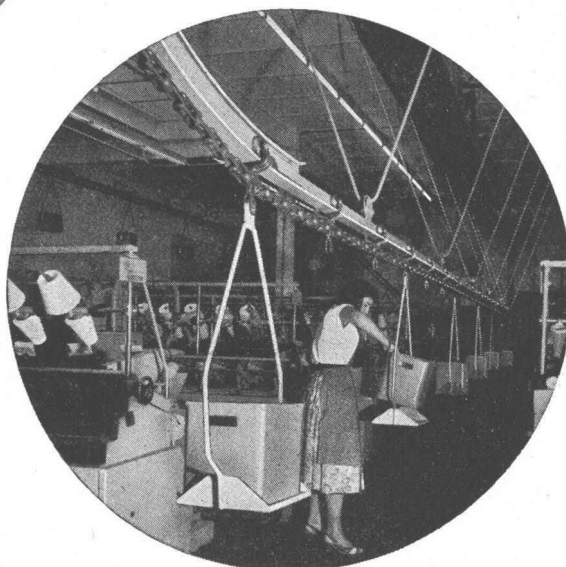

Dadurch werden Arbeitskräfte für andere, wichtigere Aufgaben frei; ein schnellerer Materialfluss bindet weniger Kapital und hilft Unfälle verhüten.

Verlangen Sie Unterlagen oder den unverbindlichen Besuch unseres Vertreters.

## OEHLER AARAU

Eisen- und Stahlwerke  
Oehler & Co. AG. Aarau  
Tel. (064) 2 25 22



# Trojan

ein Yale Produkt

Riz & Bona



Die ganze Stosskraft wird bis zur Schaufelspitze in einer geraden, waagrechten Linie übertragen und erleidet keine „Knickverluste“.

Bei der Trojan Ladeschaufel sind Kopf und Arme Ihres Fahrers geschützt. Die patentierten Sicherheits-Hubarme ragen auch in der höchsten Stellung nicht über die Einstiegsöffnung hinaus.

Die Trojan verdankt ihre gute Stabilität der grossen Spurweite — ein weiteres Plus für die Sicherheit und Arbeitsleistung Ihres Fahrers. Sie ist mit dem weltberühmten Cummins Diesel ausgerüstet. Wann dürfen wir Ihnen das für Sie geeignete Modell (700 l - 3000 l) zeigen?

Robert **Aebi** AG

Zürich 1 Uraniastrasse 31-33 Telefon 051/231750

Naßleuchten; schwallwassergeschützte  
Ausführung in Al. Guß Silafont 1 für 1, 2 und  
3 Fluoreszenz-Röhren 40 Watt; SEV geprüft.  
Wir fabrizieren auch SEV geprüfte Ex-Leuchten  
für erhöhte Sicherheit.  
B. A. G. Bronzewarenfabrik AG Turgi

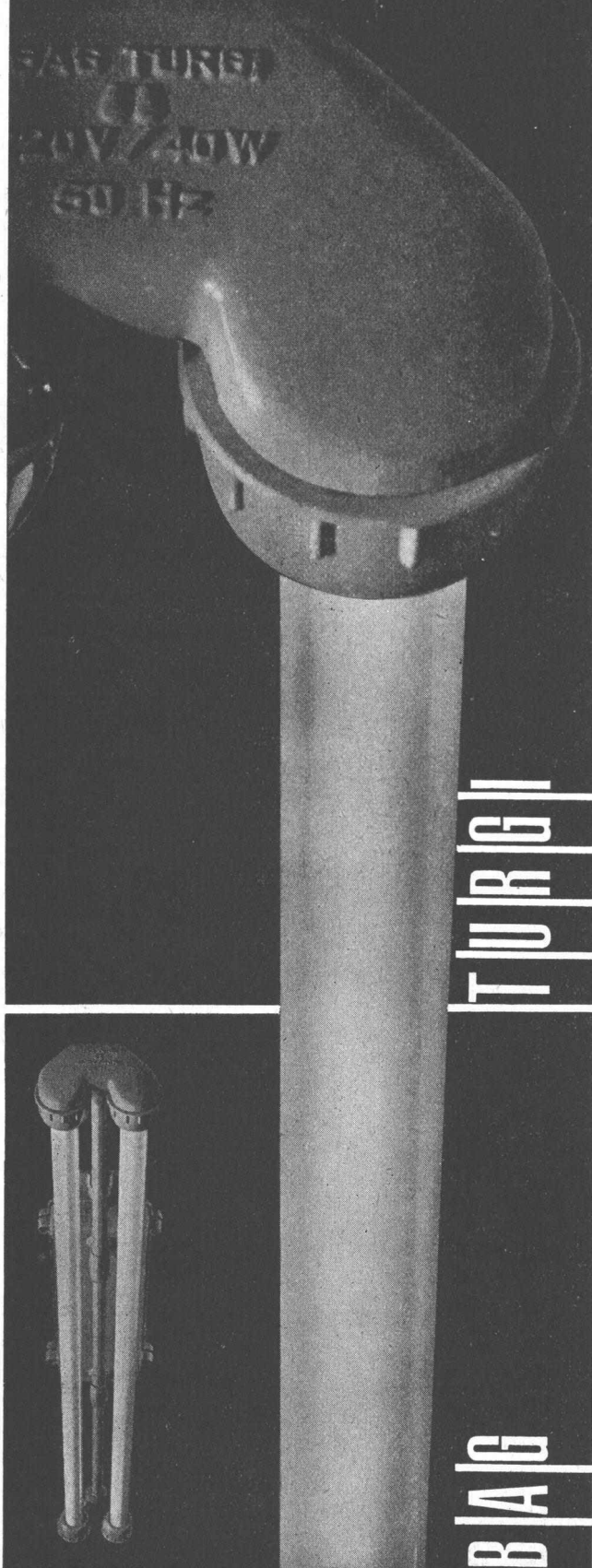

# neuheit

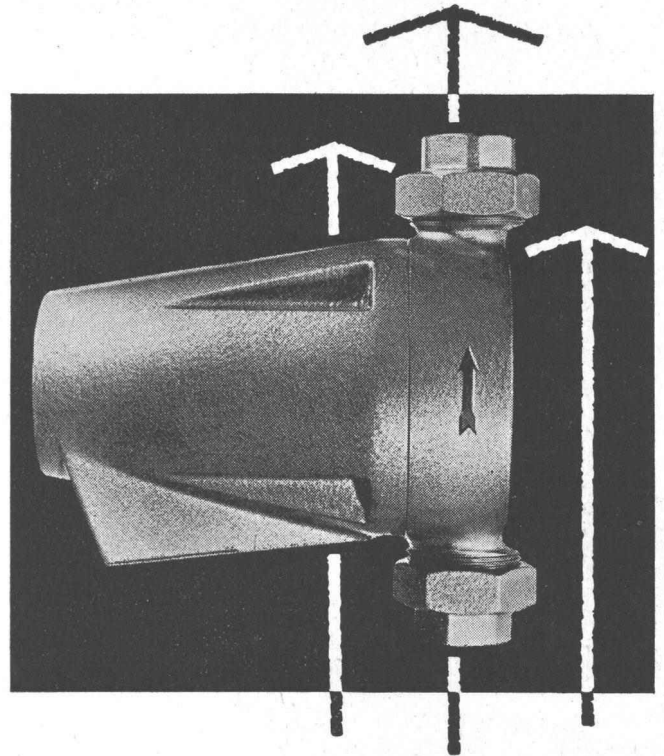

Um den modernen Anforderungen zu entsprechen, bietet Ihnen heute **Cuenod, Erfinder der stopfbüchsenlosen Umwälzpumpe, mit 30jähriger Erfahrung**, eine neue Umwälzpumpe, deren äussere Aufmachung den technischen Neuerungen in jeder Hinsicht gerecht wird

## Ateliers des Charmilles S. A.

Usine de Châtelaine Genève Tel. (022) 44 04 00  
Glattbrugg Zürich Tel. (051) 83 44 22 / 23  
Lausanne Tel. (021) 22 32 56

Oval profiliert

PERFEKT armiert!

Erhöhen Sie  
den Sicherheitsfaktor  
im Hoch- und Tiefbau,  
bauen Sie mit  
PERFEKT-  
Stahldrahtnetzen

Die optimale Ausbildung des patentierten Spezialprofils verformt gleichmässig das ganze Drahtvolumen. Das bedeutet:  
Gleicher Inhalt und gleichmässige Festigkeits- und Verformungseigenschaften aller Querschnitte, hohe Haftfestigkeit und Eignung für dynamische Beanspruchung, Vermeidung lokaler Spannungsspitzen, Vermeidung jeglicher Scher- und Kerbwirkung.  
Ingenieure verlangen Berechnungstabellen.

**EMIL HITZ AG.**

Fabrik für Drahtgeflechte  
Zürich 3/45, Grubenstr. 29  
Tel. 051-33 25 50  
Zweigbetrieb Basel:  
ob. Rebgrasse 40  
Tel. 061-32 45 92

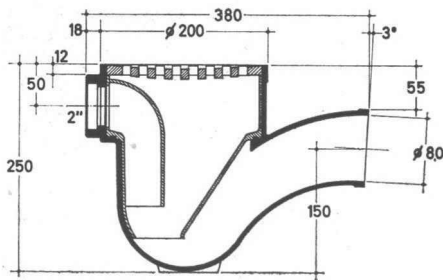

Der neue, verbesserte

«**TURICUM**»

**SANITÄR**  
**HUB**

**Sinkkasten aus hochmolekularem Niederdruck-Polyaethylen**

In- und ausländische Patente angemeldet

**Gehäuse:** mit Auslauf von 80 mm Innendurchmesser und zusätzlichem 2"-Einlauf für Anschluss von Waschmaschinen usw. Auslaufgefälle: 3°

**Eintauchzylinder** (Geruchverschluss) mit Gummiringdichtung (absolut alterungsbeständig)

**Rost** aus Gusseisen mit chemikalienbeständigem Kunststoff-Ueberzug

**Wasserstand:** 70 mm

**Gewicht:** 2,700 kg

**HANS U. BOSSHARD ZÜRICH/LUGANO**

MANESSESTRASSE 170 TEL. 051/23 87 83 VIA GINEVRA 2 TEL. 091/2 05 05

**In jedes moderne Haus ein leistungsstarker OSBY-Zentralheizungskessel!**

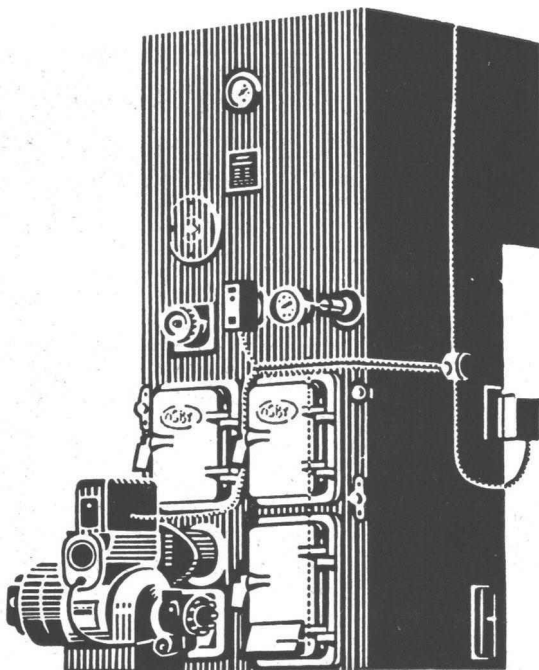

**OVP =** Zentralheizungskessel aus 1a-Schweden-Stahlblech

**OVP-MA** wie oben, jedoch mit eingebautem Boiler

**DUMAX** der neuartige, leistungsstarke Doppelbrand-Kessel

Wir liefern alle Zentralheizungskessel mit oder ohne Warmwasserboiler sowie mit Doppelbrandkammer. Sämtliche Kessel sind aus 1a-Schweden-Stahlblech gefertigt und aussen mit Glaswolle gegen Wärme isoliert. Bevor Sie irgendeinen Zentralheizungskessel anschaffen, lassen Sie sich unverbindlich über die preislich günstigen OSBY-Zentralheizungskessel orientieren

**OSBY-Niederdruckkessel, Affoltern a.A. Tel. 99 52 22**

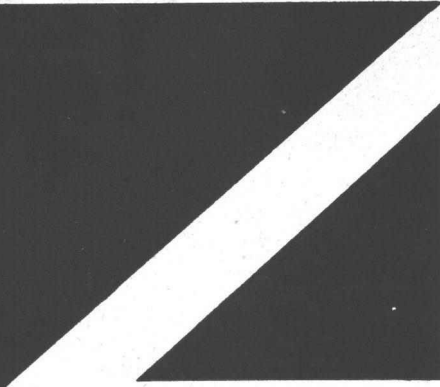
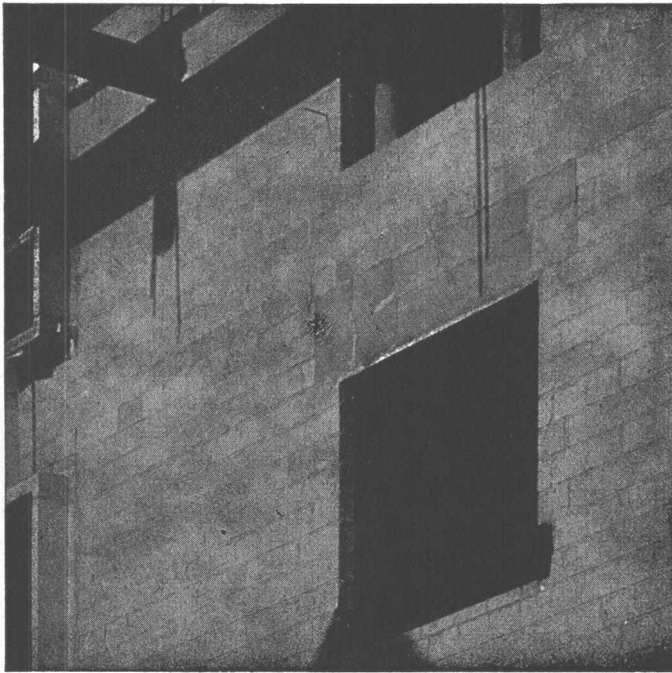
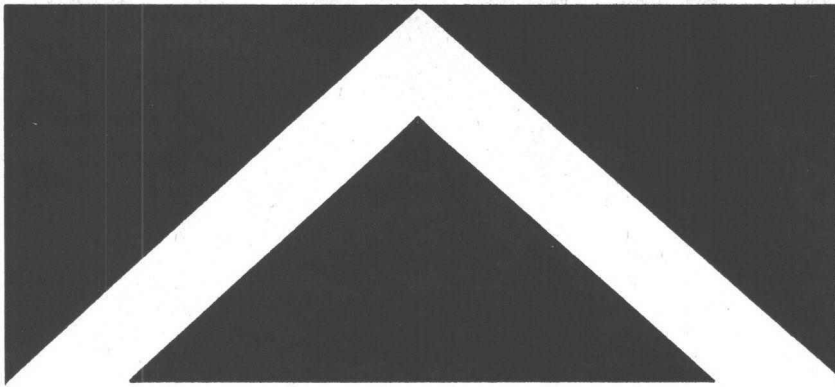

**Der Rohbau  
muss die  
Grundlage  
des  
Komforts  
enthalten!**



Wo bei Planung und Bauen die wirklich vollwertige ein voller Wohnkomfort durch nichts mehr erri-  
erung, wenn Sie bauen; fragen Sie nach der Iso-  
Isolierung ist ein Merkmal hoher Bauqualität. VETRO-  
nicht, fault nicht, zerfällt nicht. VETROFLEX-Isolierung  
solange das Haus steht.

**GLASFASERN AG**

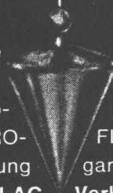

Isolierung vernachlässigt wird, lässt sich  
chen. Beachten Sie besonders die Iso-  
lierung, wenn Sie mieten! VETROFLEX-  
FLEX hat hervorragende Isolierwerte, altert  
garantiert die Grundlage des Komforts so-  
lange das Haus steht.

**Verkaufsbüro Zürich, Telefon 051-271715**



# Isolieren im Hochbau

Fragen Sie die Spezialisten mit praktischer Erfahrung

## Baukork AG

Verkaufsbüro Zürich, Seestrasse 247

Telephon (051) 45 70 20 — Werk in Steinhausen/Zug

**Fassaden**  
**Flachdächer**  
**Decken**  
USW.

# RENOLD

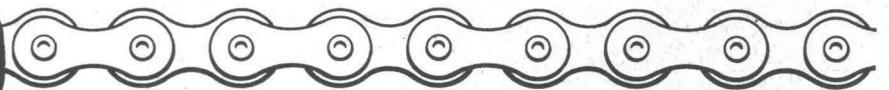

der Welt grösster Hersteller von Präzisionsketten

liefert

ÜBER

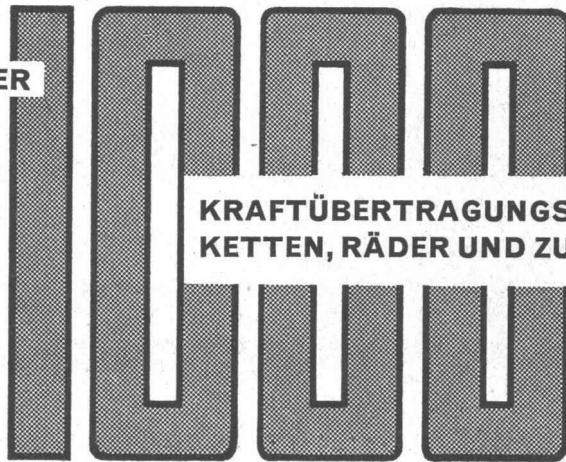

**KRAFTÜBERTRAGUNGS- UND FÖRDER-  
KETTEN, RÄDER UND ZUBEHÖRARTIKEL**

Ab Lager des Vertreters für die Schweiz:

**W. EMIL KUNZ**  
**ZÜRICH 31**  
Josefstrasse 53  
Tel. (051) 42 74 11

RENOLD CHAINS LIMITED · MANCHESTER

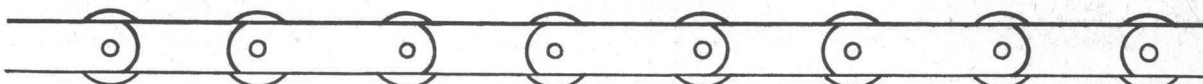

VERTRETUNGEN IN DER GANZEN WELT



# BRIGATEX



Aufgeleimte Skibeläge  
Feuchtigkeit  
des Frühlingschnees  
Bestrahlung der  
Höhensonne  
Kälte bei Tourenfahrten

**beweist an 3 Zerreissproben**

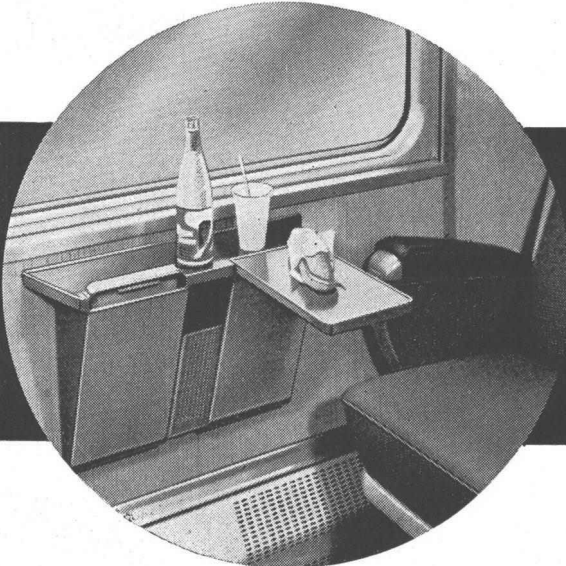

Kunstharz-Platten im  
Wagonsbau. Sonnen-  
erwärmung bis zu 100°C.  
Haftung auch auf Anti-  
korodal. Beständigkeit  
gegen Getränke

**seine hohe Klebkraft-Reserve**

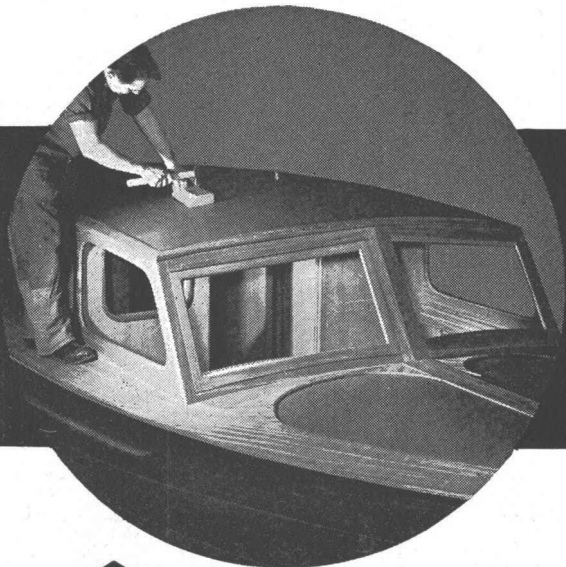

Kunststoff-Beläge für  
den Bootsbaus. Höchste  
Sicherheit trotz großer  
Spannung in der Kunst-  
harz-Platte. Erwärmung  
durch Sonnenbestrah-  
lung über 100°C.  
Intensive und ständige  
Feuchtigkeitseinwirkung



**Ihr zuverlässiger Lieferant**  
 beim Bau von Kraftwerken,  
 Staumauern, Dämmen, Stollen  
 und Kanälen, Strassen, Brücken  
 und Tunnels

Lieferung nur an Bauunternehmungen mit betriebseigenem Elektrikermeister

Freileitungsmaterial  
 Rohre, Drähte, Kabel und Zubehör  
 Schalter, Steckkontakte und  
 Sicherungsmaterial aller Art  
 Schalttafel-, Befestigungs-, Löt-  
 und Isoliermaterial  
 Lampenfassungen, Innen- und  
 Aussenarmaturen in grosser Auswahl  
 Elektrowerkzeuge und -instrumente  
 usw.

für alle elektrischen Licht-, Kraft-,  
 Wärme- und Lüftungs-Baustellen-  
 Installationen in Schlaf-, Wohn-  
 und Bürobaracken, Kantinen  
 sowie Aufbereitungsanlagen,  
 Förderanlagen usw.



# OTTO FISCHER AG

Elektrotechnische Bedarfsartikel en gros

Zürich 5  
 Sihlquai 125  
 Postfach Zürich 23  
 ☎ (051) 42 33 11

**Wenn PVC-  
 Platten,  
 Röhren und  
 Stäbe – dann**

**WOPAVIN**

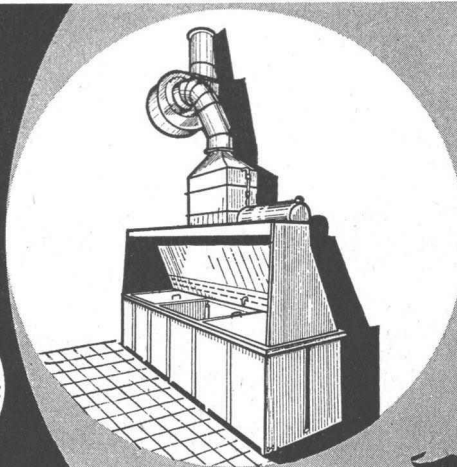

Worbla-Wopavin bietet Ihnen die  
 beste Gewähr für stets gleich-  
 bleibende Qualität. Es ist leicht,  
 gut zu verformen, säurefest, korro-  
 sionsbeständig und wird als Halb-  
 fabrikat an alle Kunststoff-Verar-  
 beiter geliefert,

**in Platten**, grau, olivgrün, hell-  
 grün, weiss, schwarz, rot, hell-  
 transparent,

**in Röhren und Stäben**,  
 Farbe grau.

Eine ausführliche Preisliste und  
 die Broschüren

- **Kunststoffe für Apparatebau,  
 Spenglerei u. Installationen**
- **WOPAVIN-Rohre und Form-  
 stücke für Ablaufleitungen**
- **Kunststoffe im Bauwesen**  
 senden wir Ihnen gerne kosten-  
 los zu.

Vertretung von  
**WOPAVIN-Hart-PVC:**

**Otto Küenzi AG**

Bern, Laupenstrasse 4  
 Tel. (031) 3 66 65



# SULZER

## Ventilatoren für Lüftungsanlagen

Wir liefern ferner Ventilatoren für alle anderen Zwecke wie z. B.

Stollen- und Tunnelventilation  
Kesselanlagen usw.

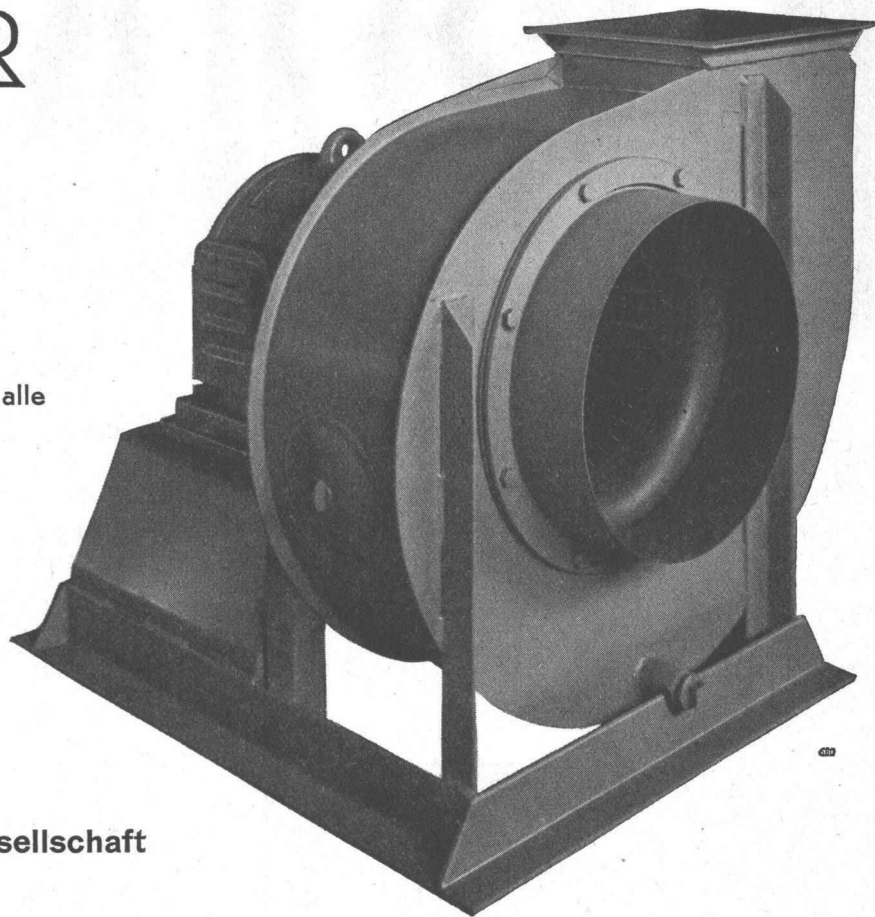

Gebrüder Sulzer, Aktiengesellschaft  
Winterthur, Schweiz

## Grundwasserisolierungen

## Terrassenbeläge

## Flachbedachungen

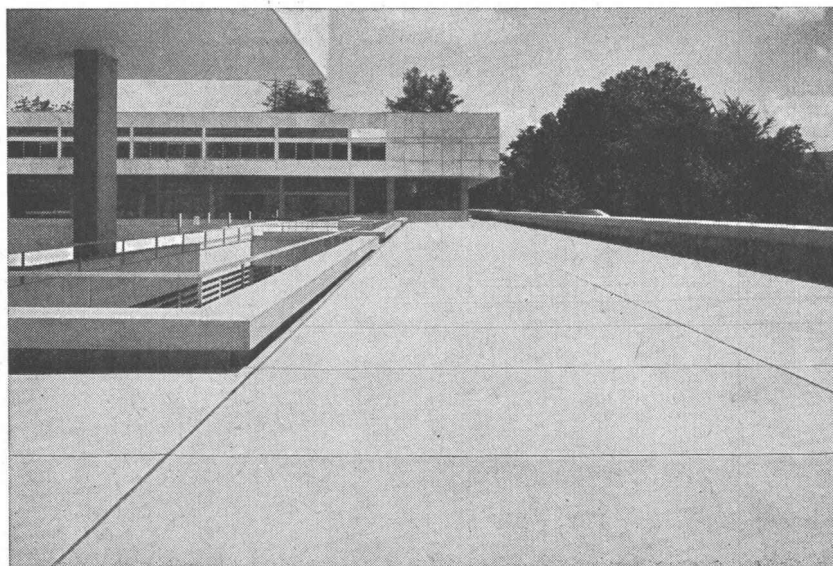

Kantonsschule Freudenberg, Zürich

**AEZ**

Wasserdichte begehbare Terrassenbeläge  
und feuchtigkeitsdichte Isolierungen  
13 000 m<sup>2</sup>

Architekt: Prof. J. Schader, Zürich

**Asphalt-Emulsion AG Zürich**

Löwenstrasse 40

Telephon (051) 25 88 66

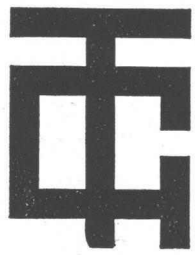

# Baukeramik Gail

## Gail'sche Baukeramik in der Schweiz

Auch in der Schweiz setzt sich Gail'sche Baukeramik mehr und mehr durch. Ausschlaggebend hierfür sind die unübertroffene Qualität, die reiche Farbskala und die Masshaltigkeit. Das Lieferprogramm umfasst Spaltwandplatten, Spaltplättchen, Schwimmbeckenverkleidungen, Profilsteine in verschiedenen Formaten, ünglasiert und glasiert, sowie Spaltenbodenplatten, Klinker und Klinkerriemen (Sparverblender). Qualitätsmerkmale Gail'scher Baukeramik sind: Wetterfestigkeit, Frostsicherheit, Lichtechtheit, Säurefestigkeit, hohe Druck- und Haftfestigkeit und unbegrenzte Haltbarkeit. Informieren Sie sich ausführlich. Unser Verkaufsbüro steht Ihnen gern zur Verfügung.

Unser Verkaufsbüro Schweiz:  
Jos. Sedleger, Zürich 11/46, Hürstringstrasse 7  
Telefon (051) 57 22 70

# zeitlos rentabel

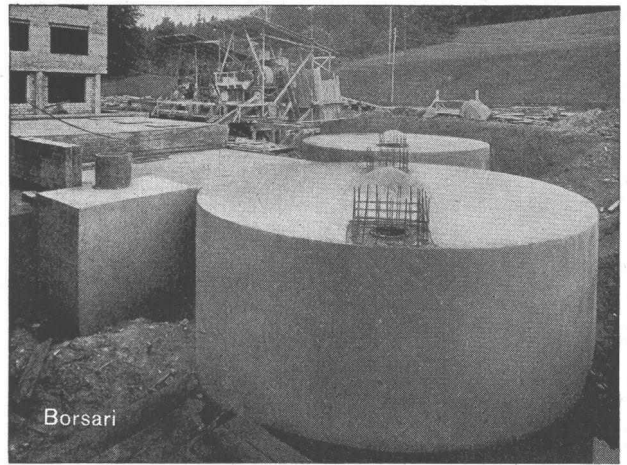

Borsari

Altersheim Bethesda, Küssnacht ZH, 2 Tanks, total 400 m<sup>3</sup> Heizöl

## **BORSARI** HEIZÖL- u. BENZIN-TANKS

aus Eisenbeton mit Plattenauskleidung  
für jeden Bedarf 50 Jahre Erfahrung

Erstklassige Referenzen

Keine Korrosion

Kein Unterhalt

**BORSARI & CO., Zollikon - Zürich**

Telephon (051) 24 96 18

Gegründet 1873

Selbstansaugende, ventillos

## Bau-, Industrie- und Schmutzwasser - Pumpen

System Lauchener

Saughöhen bis 9 m

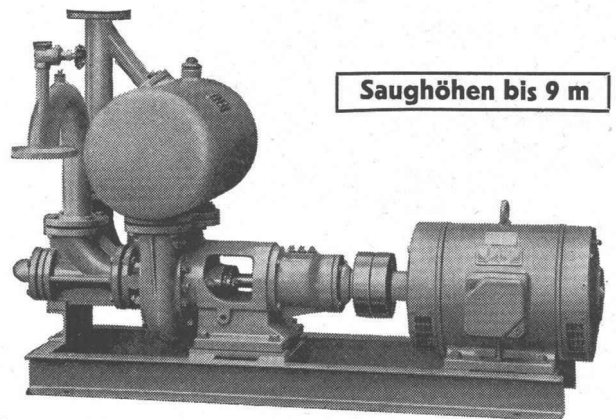

Leistungen 1—500 l/s. Kein Bodenventil. Keine Klappe im Saugstutzen. Keine Hilfs-Vakuumpumpe. Jederzeitiges automatisches Ansaugen auch nach Lufteintritt im Saugrohr. Keine reibenden, sich abnützenden Dichtungsflächen, daher störungsfrei auch bei Schlamm-, Sand- und Kiesförderung.

**Maschinenfabrik a.d. Sihl AG Zürich**

Gegründet 1871

Telephon (051) 23 35 14