

Objektyp: **Advertising**

Zeitschrift: **Schweizerische Bauzeitung**

Band (Jahr): **80 (1962)**

Heft 24: **55. Generalversammlung, Basel 1962, 21. bis 24. Juni**

PDF erstellt am: **25.09.2024**

### **Nutzungsbedingungen**

Die ETH-Bibliothek ist Anbieterin der digitalisierten Zeitschriften. Sie besitzt keine Urheberrechte an den Inhalten der Zeitschriften. Die Rechte liegen in der Regel bei den Herausgebern. Die auf der Plattform e-periodica veröffentlichten Dokumente stehen für nicht-kommerzielle Zwecke in Lehre und Forschung sowie für die private Nutzung frei zur Verfügung. Einzelne Dateien oder Ausdrucke aus diesem Angebot können zusammen mit diesen Nutzungsbedingungen und den korrekten Herkunftsbezeichnungen weitergegeben werden. Das Veröffentlichen von Bildern in Print- und Online-Publikationen ist nur mit vorheriger Genehmigung der Rechteinhaber erlaubt. Die systematische Speicherung von Teilen des elektronischen Angebots auf anderen Servern bedarf ebenfalls des schriftlichen Einverständnisses der Rechteinhaber.

### **Haftungsausschluss**

Alle Angaben erfolgen ohne Gewähr für Vollständigkeit oder Richtigkeit. Es wird keine Haftung übernommen für Schäden durch die Verwendung von Informationen aus diesem Online-Angebot oder durch das Fehlen von Informationen. Dies gilt auch für Inhalte Dritter, die über dieses Angebot zugänglich sind.

# Ingersoll

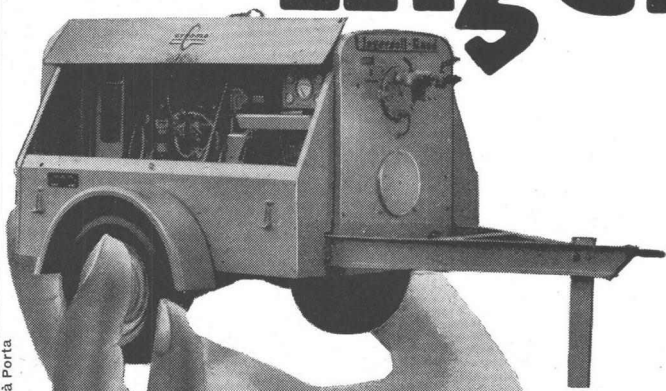

Riz & Porta

«Prüfe alles, behalte das Beste.» —  
Nicht alle Kompressoren sind gleich. Luft ist nicht unbedingt Luft. Sie soll wenig oder kein Kondenswasser enthalten, sonst rosten die Werkzeuge. Sie muss kühl sein, dann halten die Schläuche länger. Beim Ingersoll wird der Luft stark abgekühltes Öl beigemischt und

wieder vollständig entzogen. Zudem wird sie in zwei Stufen verdichtet und erhitzt sich daher nie so stark, wie wenn sie in einem Mal zusammengepresst würde.

Ein Kompressor soll nur gerade soviel Luft liefern als man braucht: Der Ingersoll hat einen stufenlosen Luftmengen-Regulator. Sollen wir noch vom elektrischen Anlasser sprechen oder von der getriebelosen Direktkupplung? Am besten durchleuchten Sie den Ingersoll auf Ihrer Baustelle. Wann dürfen wir Sie beraten?

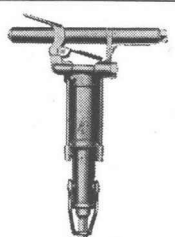
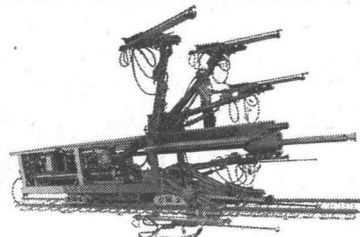
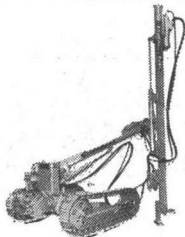
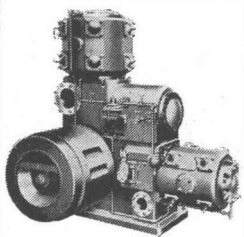

Robert Aebi AG Zürich 1 Uraniastrasse 31-33 Telephon 051/231750

# RWD

# ZEICHNEN

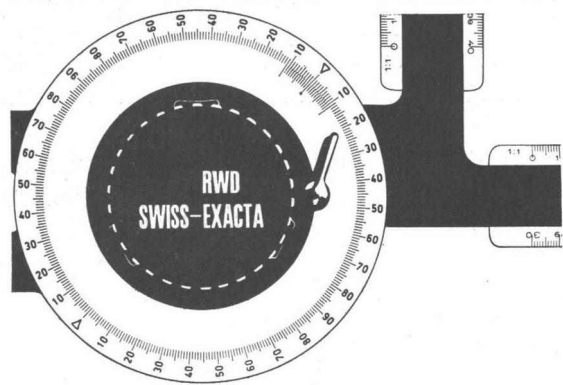
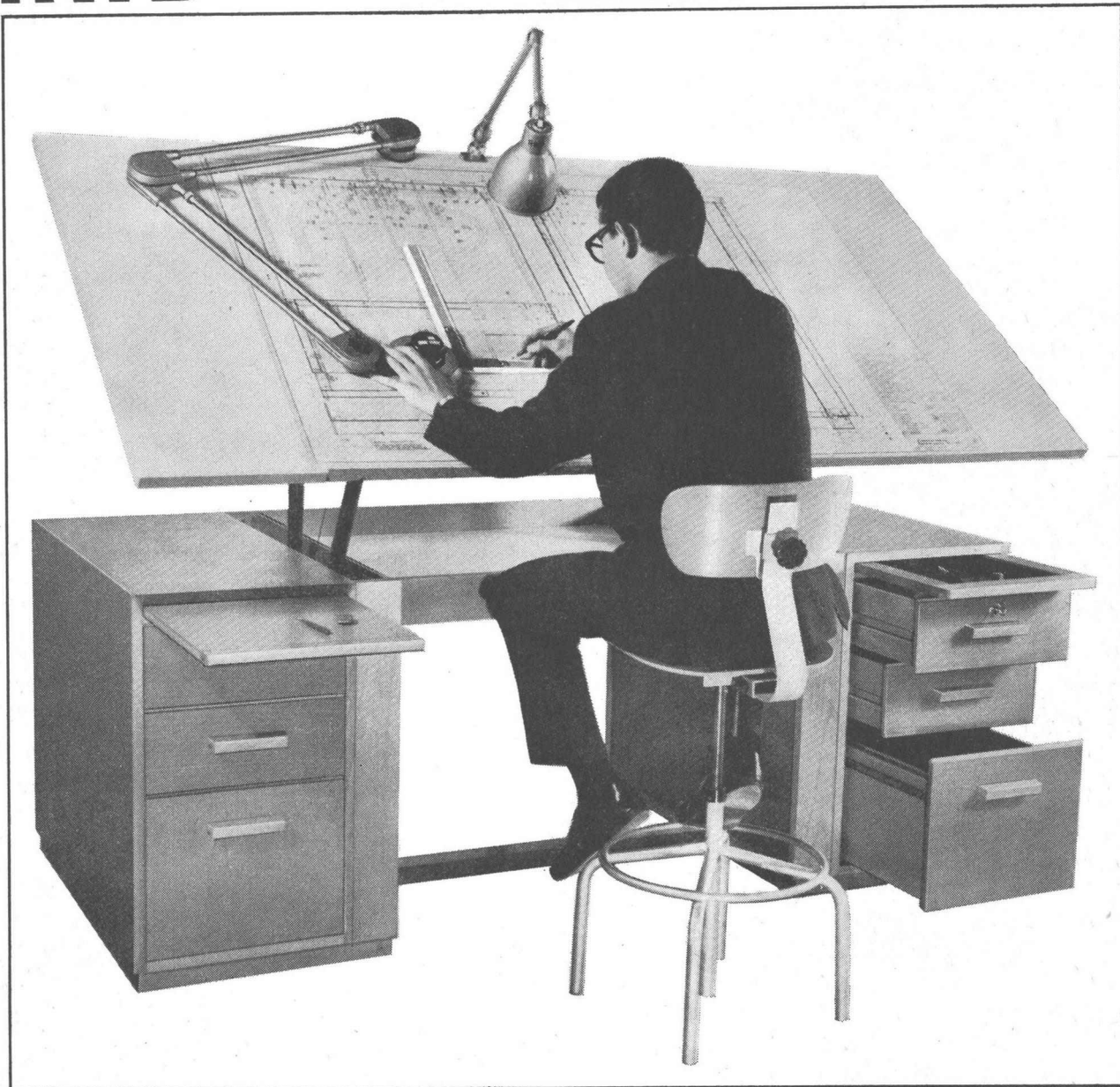

Wir sind auf die Herstellung von Möbeln und Geräten für das technische Zeichnen spezialisiert. Unser Fabrikationsprogramm umfasst: verschiedene Grössen und Ausführungen verstellbarer Zeichenständer und Zeichenpulte, Plan- und Registraturschränke, in der Höhe stark verstellbare Spezialstühle, sowie die weltbekanntesten RWD-Swiss-Exacta-Zeichenmaschinen.

Das gezeigte Pult ist unser in Höhe und Neigung verstellbares Hoveko-Zeichenpult mit der RWD-Swiss-Exacta-Zeichenmaschine. Verlangen Sie ausführliche Prospekte und die Adresse des nächsten RWD Wiederverkäufers. Unsere Telefon-Nr. 051/88 68 22

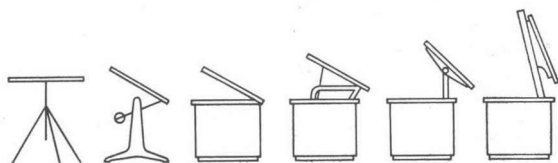

**Reppisch-Werke AG**  
**Dietikon-Zürich**



Fensterelemente + Fassadenplatten  
in Leichtmetall

Eigene, patentierte Konstruktionen

**GAUGER**

GAUGER & CO. AG. ZÜRICH  
STAHL + METALLBAU

# Fassadenelemente

# AEG Elektromechanische Geräte

## ELDRO-HUBGERÄT

Zur Betätigung von Klappen, Türen, Pressen, Kupplungen usw.  
Als Bremsregler für Hubwerke, Seilbahnen usw.

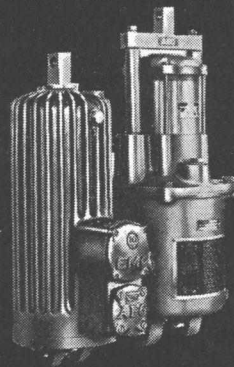

Typenreihe für  
Hubarbeit von

75 — 3000 cm kg

Elektroden-Regelung für Lichtbogenöfen

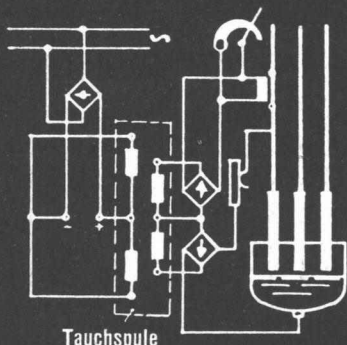

Tauchspule

## TAUCHSPULENREGLER

Zur Verwendung als Steuergerät  
oder in stetigen Regelkreisen.  
Mechanischer Ausgang  $\pm 4$  mm  
Hydraul. Ausgang  $\pm 100$  l/min

## Elektromagnetische FÖRDERGERÄTE

angetrieben durch wartungsfreie,  
motorlose und robuste Vibratoren.  
Kontinuierliche Steuerung.

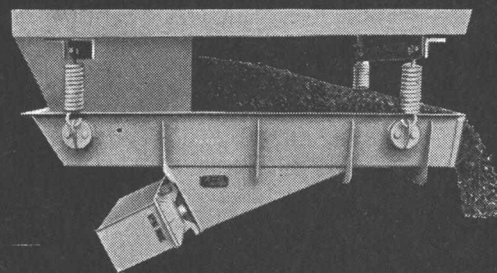

Vibrations-Förderrinnen,  
-Rohre, -Siebe, -Rüttler

$M_d = 0,3$   
bis  
1200 m kg

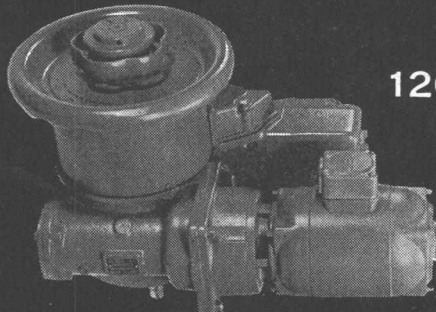

## DREHMO-ANTRIEB

Das ideale Stellglied, drehmoment-  
abhängig — wegabhängig schaltbar,  
zur Fernsteuerung, Regelung und  
Automatisierung in Industriewerken,  
z. B. für Schieberantriebe usw.

**ELEKTRON AG**

Zürich 2, Seestrasse 31  
Telephon 051 / 25 59 10

# Isolieren im Hochbau

Fragen Sie die Spezialisten mit praktischer Erfahrung

## Baukork AG

Verkaufsbüro Zürich, Seestrasse 247

Telephon (051) 45 70 20 — Werk in Steinhausen/Zug

Fassaden  
Flachdächer  
Decken

USW.



Konischer Stutzen für  
Kabel- oder Rohreinfüh-  
rung mit Schnurtülle oder  
Rohrgewinde



Bodenbündig einschraub-  
bare Verschlussplatte

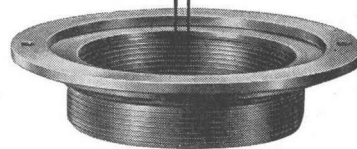

Regulierring für genaues,  
bodenbündiges Anpassen,  
zum Einschrauben in den  
Sockelteil

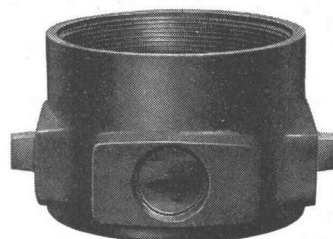

Sockel mit 3 seitlichen  
PR-Rohrgewinden für  
direkte Unterflurzuleitung  
zu Maschinen, Arbeits-  
plätzen und anderen  
Anschlußstellen

## MAAG - BODENDOSEN

für Licht, Kraft, Telefon- und  
Signalanlagen

in sauberem Präzisions-Grauguss,  
Verschlussplatte, Regulierring und  
konischer Stutzen vernickelt

Als Anschluss- oder Durchschlaufdose,  
für Einbau von Steckdosen oder  
Klemmrings bis  $8 \times 2,5 \text{ mm}^2$  usw.

GOTTFRIED **MAAG**  
FABRIK ELEKTR. APPARATE  
ZÜRICH FRAUENFELD

Brief- und Milchkasten, die allen Anforderungen entsprechen:  
Grosses Fassungsvermögen, zeitgemäss gestaltete Türfront, langer  
Einwurfschlitz, sicherer Verschluss, für jahrzehntelange Bean-  
spruchung gebaut. Wählen Sie einen norm-Brief- und Milchkasten.

## Brief- und Milchkasten aus Stahlblech

**Zürich**

Anemonenstrasse 40  
Zürich 9/47  
051/52 13 00

**Metallbau AG**

**norm<sup>®</sup>**

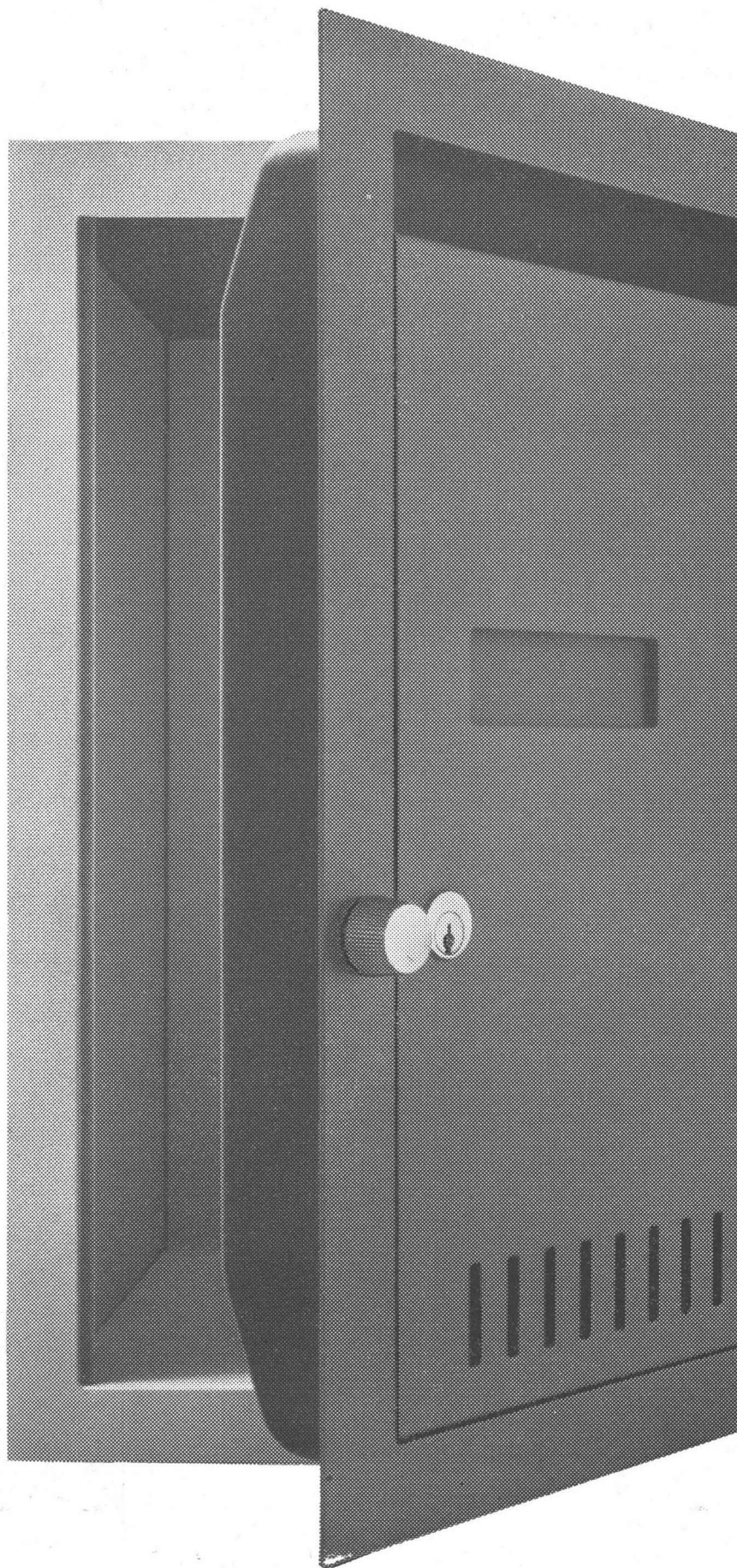



# FRANZ RITTMAYER AG ZUG

Apparatebau für die Wasserwirtschaft

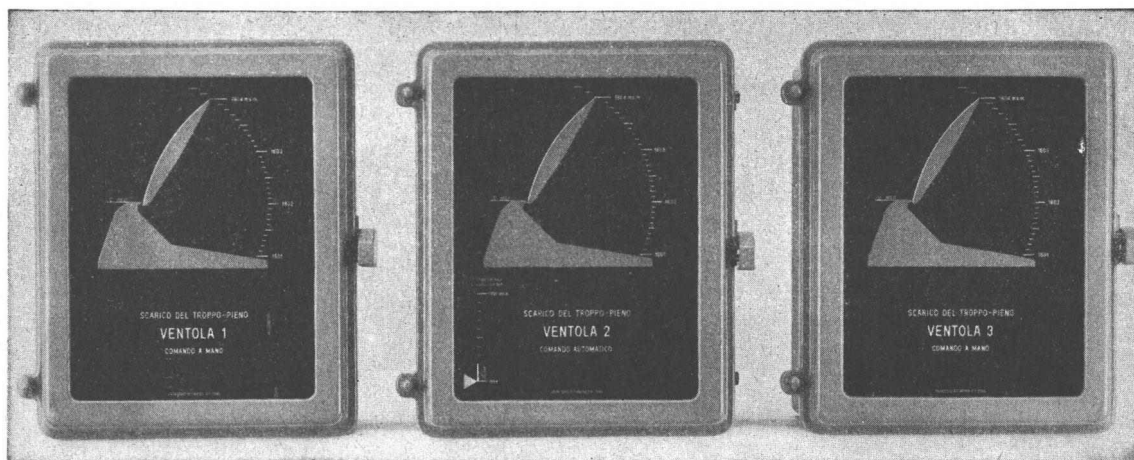

## Misoxer Kraftwerke AG - Staumauer Isola Hochwasserentlastungsklappen 3 Stellungsindikatoren

Im mittleren Indikator ist ein Differential-Steuerwerk eingebaut zur automatischen  
Betätigung der Klappe in Funktion des Staueesstandes

## Strassenbau rationeller mit Armierungsnetzen

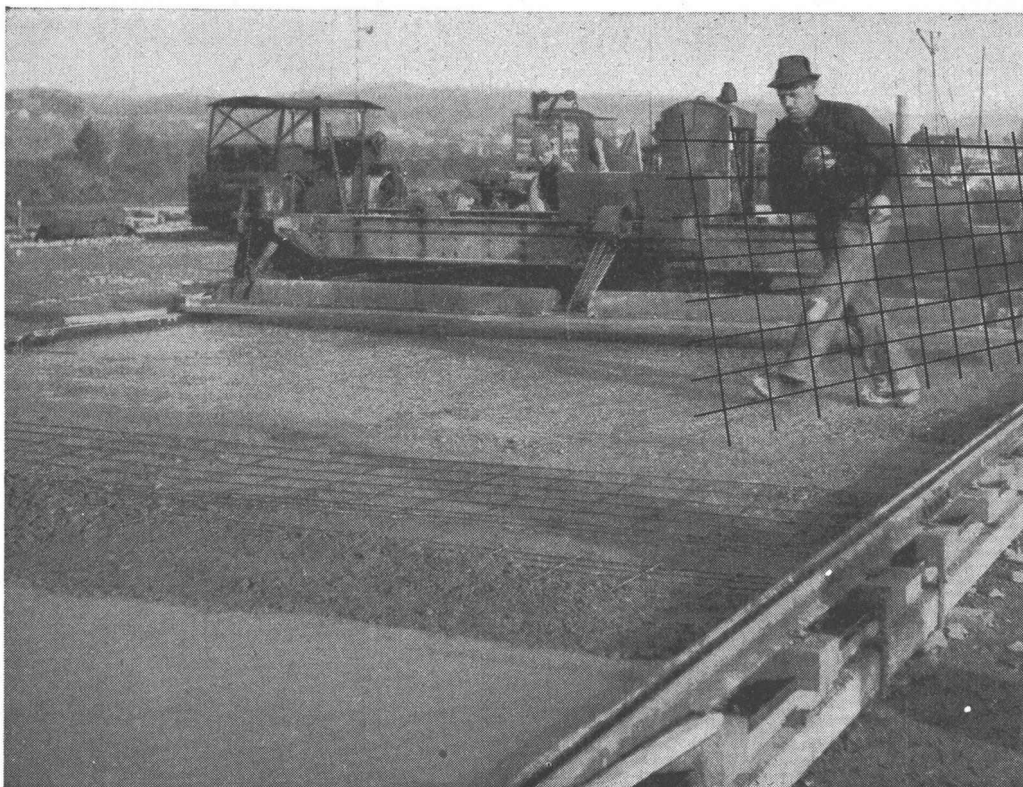

# TECTA

Hier Anwendungsbeispiel  
von Flugpiste KLOTEN

Aufklärungsschrift mit  
Berechnungstabellen  
durch  
TEKTONIK AG.  
ZÜRICH

Buckhauserstr 40  
Tel. (051) 54 83 83

# „WABERIT“-TANKISOLIERUNG

Die **Tankisolierung** ist seit Jahren eine **Spezialität** unserer Firma.

Langjährige Beobachtungen haben erwiesen, dass das «Beerdigen» eines Tanks nur mit dem üblichen hauchdünnen Teer- oder Asphalt-Anstrich unmöglich den vorhandenen Gefahren der Rostanfressung und vagabundierenden elektrischen Strömen Einhalt gebieten kann.



Die Kontrolle des **Waberit-Belages** mit unserem **patent. Prüfgerät** gewährleistet eine **absolut wasserundurchlässige Isolierung**. Belagstärke ca. 3—4 mm.

EMPA gepr. 29853/1

Isolierung auf der Baustelle.

20jährige Erfahrung

Referenzen, Muster und Offerten stehen gerne zur Verfügung.

**STRASSENBAUMATERIAL AG. BERN**

**Wankdorffeldstrasse 70**  
Telephon (031) 41 31 34

Millimeter-, Logarithmen-  
Lichtpaus- u. Pauspapiere

**ED. AERNI-LEUCH BERN**



**Stahlbau**  
**Leichtmetallfenster**  
**Eisenkonstruktionen**  
**Projekte und statische**  
**Berechnungen**  
**Eigene Entwürfe**  
**Sämtliche**  
**Bauschlosserarbeiten**  
**Reparaturen jeder Art**

**Bernhard Meyer, Solothurn**

Eisenbau und Schlosserei

Tel. 065 / 2 35 89 dipl. Ing. ETH

# SPRIBAG

**Aktiengesellschaft Widen-Mutschellen/AG**

Maschinenfabrik- und Apparatebau

Telephon 057 / 7 63 94

PERFO - Boxstahl-Anker Ventilatoren und Lüftungen

## Spritz-Maschine Aliva-100

kombinierbar für Gunit, Spritzbeton und Förderbeton

- Antrieb:** Elektro- oder Luftmotor 25 PS
- Luftverbrauch:** bei elektrischem Antrieb 12–15 m<sup>3</sup>/min.  
bei Luftantrieb 25–30 m<sup>3</sup>/min.
- Leistung:** beim Fördern von Beton 5–7 m<sup>3</sup>/Std.  
Trockengemisch
- Korngrösse:** 0–30 mm
- Förderlänge:** bis 200 m
- Gewicht:** ca. 900 kg

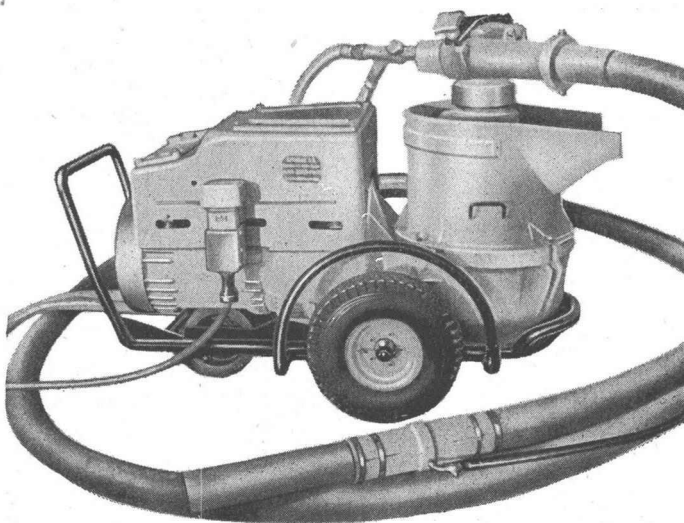
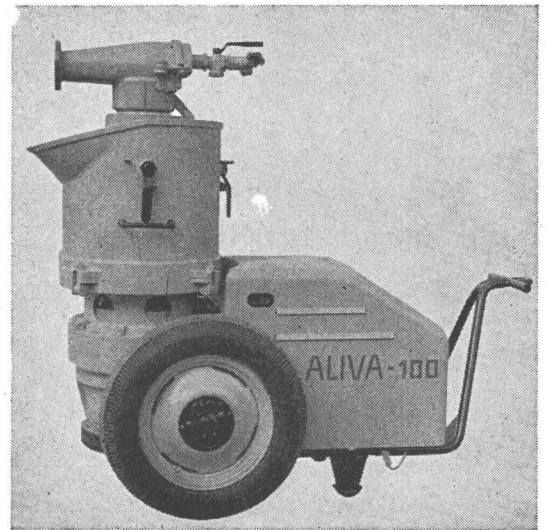

## Beton-Fördermaschine Aliva-200

- Antrieb:** Elektromotor 40 PS
- Luftverbrauch:** ca. 15 m<sup>3</sup>/min.
- Leistung:** 10–15 m<sup>3</sup>/Std. Trockengemisch
- Korngrösse:** 0–40 mm
- Förderlänge:** bis 200 m
- Im kontinuierlichen Betrieb  
zwangsläufige und kontrollierte  
Wasserbeimischung
- Gewicht:** ca. 1200 kg

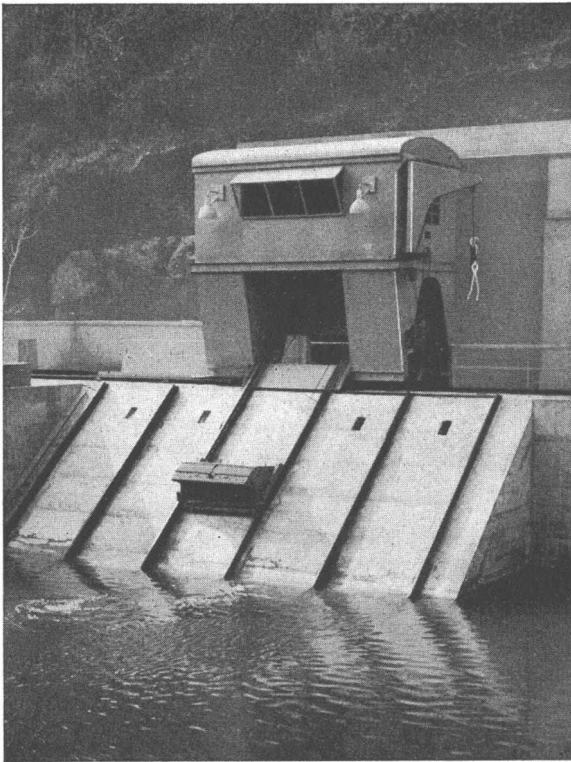

Wasserfassung Golinac auf dem Lot.  
(Massif central, Frankreich)

## Rechen und Rechenreinigungsmaschinen

für jede Wasserfassung

Auf dem Gebiete der mechanischen Rechenreinigung konnten wir in mehr als 50 Jahren reiche Erfahrungen sammeln und sind deshalb jedem gestellten Problem gewachsen.

Maschinenfabrik

**JONNERET A.G. • GENÈVE**

Postfach Jonction

# P O R A

FLACHDACHISOLIERUNGEN

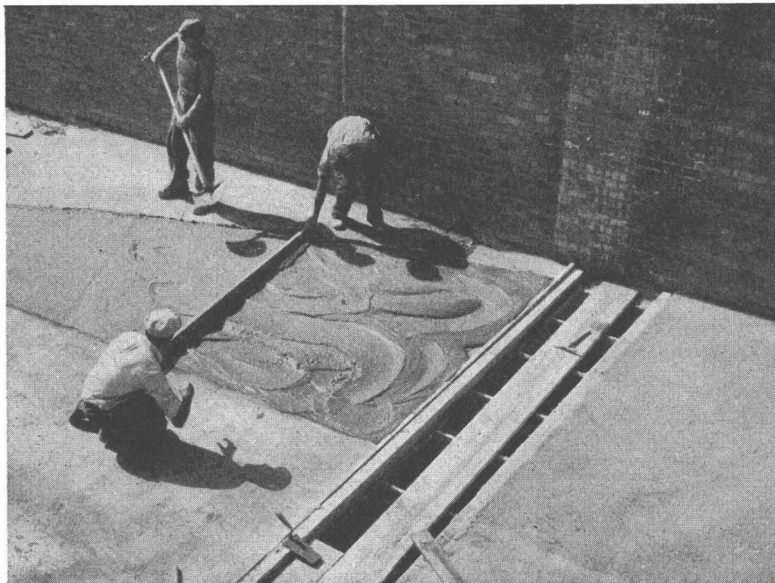

Ausführung in unserem bewährten  
zweischichtigen PORA-Porenbeton  
**GLEICHZEITIG**  
**THERMISCHE ISOLIERUNG**  
**UND GEFÄLLSBETON**  
**LEICHT, HOCHISOLIEREND**  
**ABSOLUT FÄULNISSICHER**

**PORA AG**

Mühlehorn

Reichenburg

VERKAUFSBUREAU ZÜRICH

Schifflande 16

051 / 47 26 62

## Gratfreies und senkrechtes Ablängen von Röhren ...

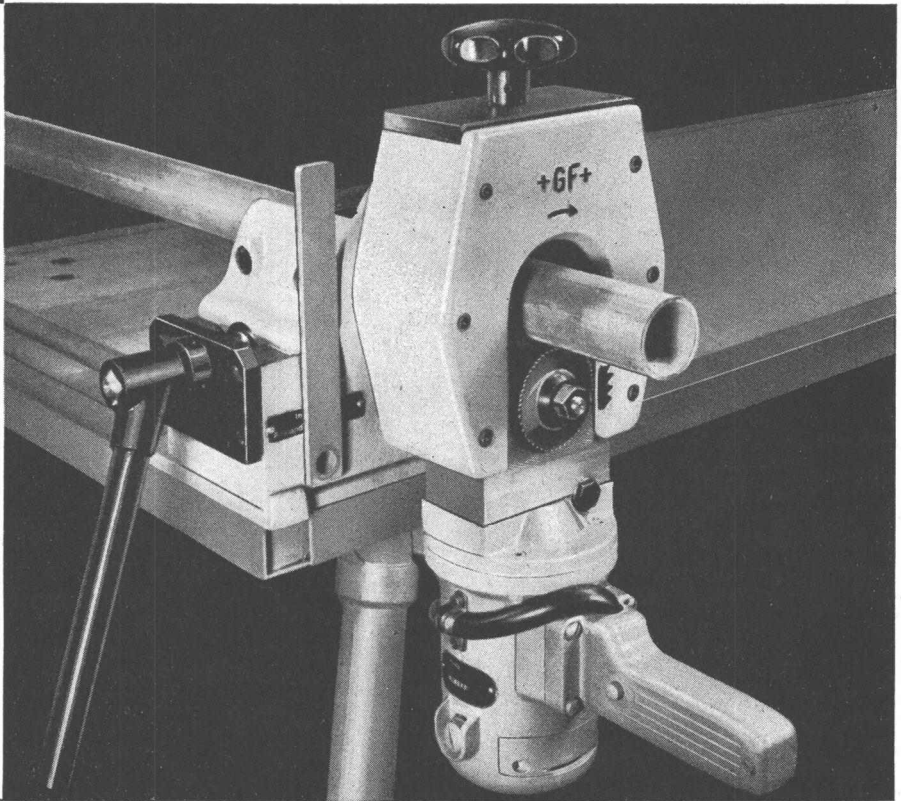
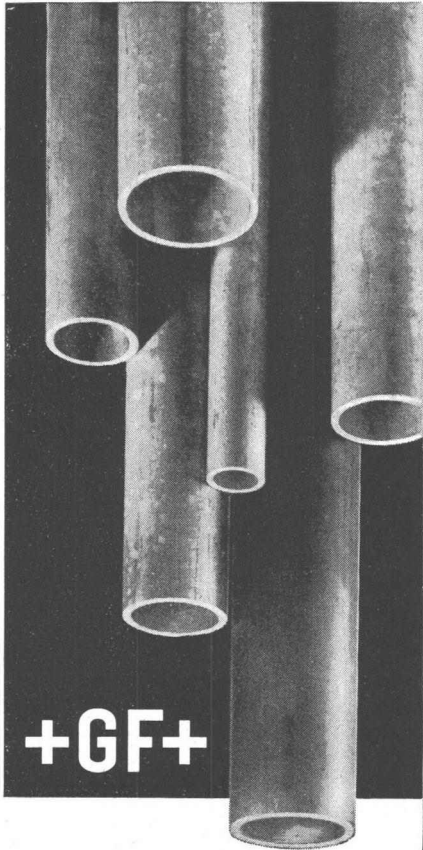

... mit der elektrischen +GF+ Rohrsäge RA 2

Dimensionsbereich: 3/8'' - 2''  
bzw. 17-60 mm Durchmesser,  
bis 5 mm Wandstärke

**Georg Fischer Aktiengesellschaft, Schaffhausen**

Telephon: (053) 5 60 31 und (053) 5 70 31

HR 514/1b

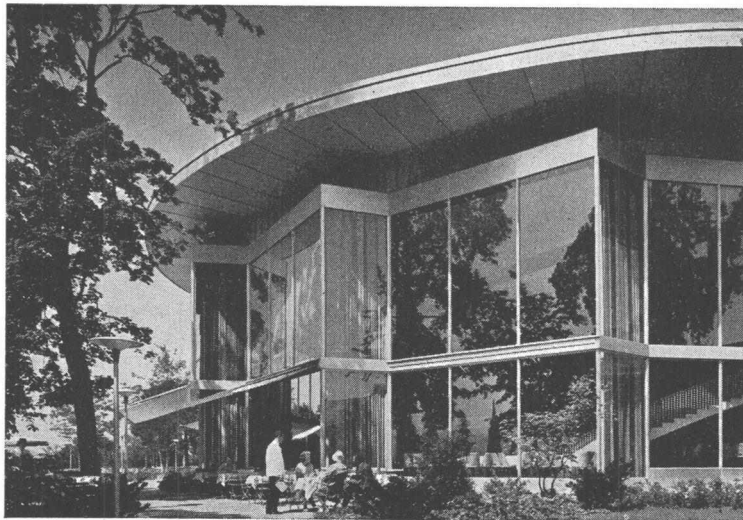

# HANS KISSLING EISENBAU AG BERN

STAHLBAU  
METALLBAU  
TORBAU

Eigenes Ingenieurbüro

Kursaal Bern

# Bell-Stahlbau

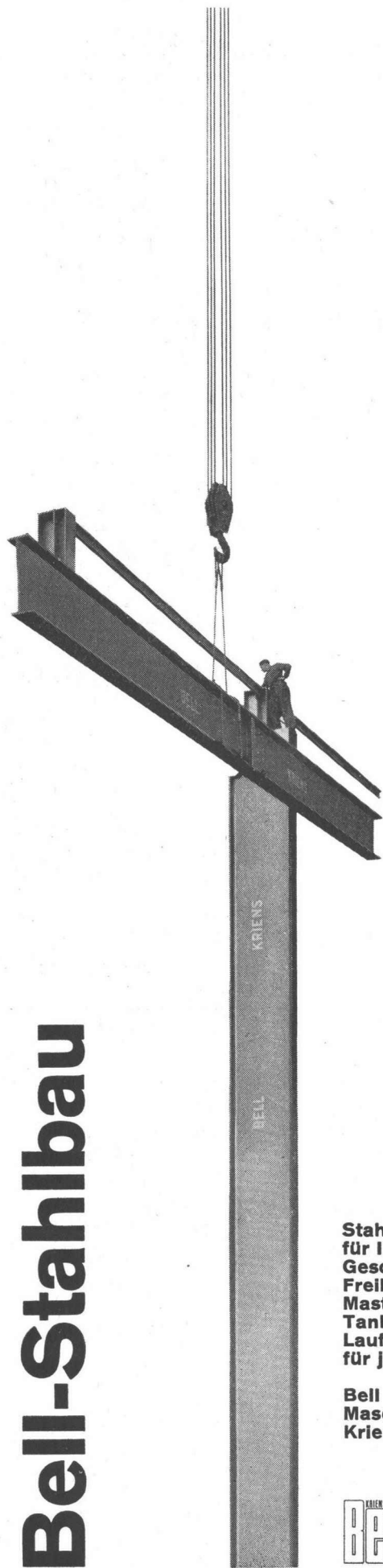

# Bell-Krane

**Stahlkonstruktionen  
für Industrie- und  
Geschäftsbauten,  
Freiluftschaltanlagen,  
Maste,  
Tankanlagen,  
Laufkrane  
für jeden Zweck**

**Bell  
Maschinenfabrik AG  
Kriens / Luzern**



**SIGMA hält die Heizkurve**

Weich und elastisch kompensiert das Steuer die kleinsten Abweichungen in der Fahrbahn. Weich und elastisch korrigiert die witterungsabhängige SIGMA-Regelanlage jede durch atmosphärische Einflüsse bedingte Temperaturschwankung und spielt automatisch die Raumtemperatur auf die vorgewählte Heizkurve ein.

**LANDIS & GYR AG ZUG**

In 8217

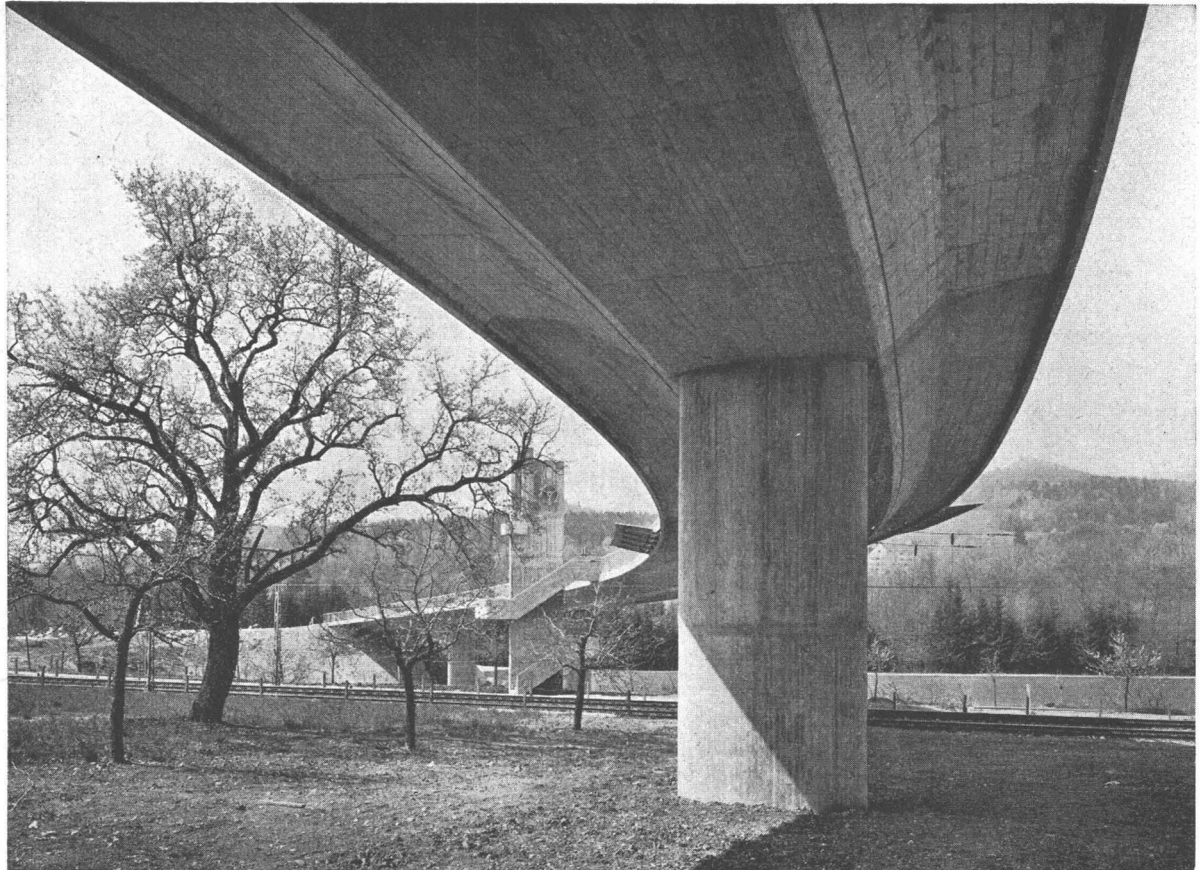

Cementfabrik Holderbank-Wildegg AG: Strassenbrücke in Spannbeton  
Projektierung + Ausführung:



**UBLIN + CIE AG**

Bauingenieure Bauunternehmung

Zürich

Basel

Sion

Lausanne

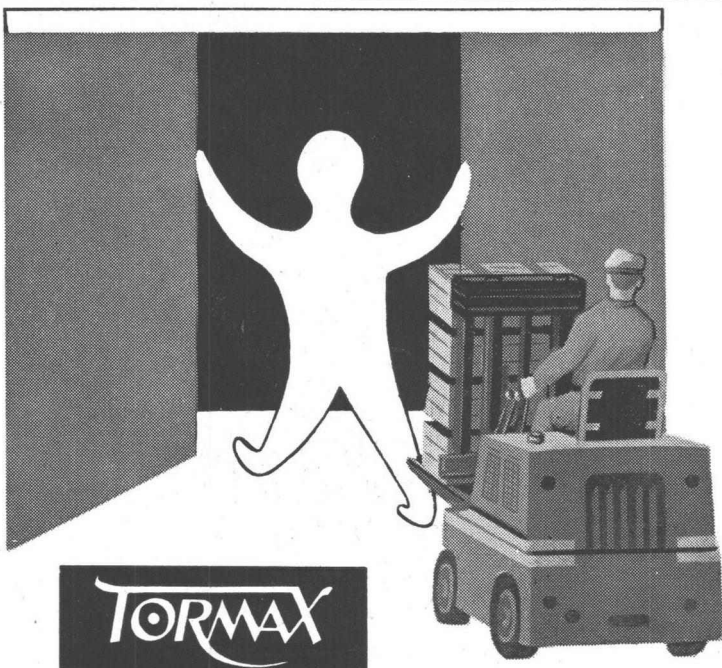

## öffnet alle Türen für Sie!

Gegen 2000 TORMAX-Türantriebe wurden schon im In- und Ausland zur Zufriedenheit unserer Kunden installiert.

4 verschiedene Modelle, elektro-hydraulisch arbeitend (kein Kompressor erforderlich) ermöglichen auch bei räumlich ungünstigen Verhältnissen einfachste Montage.

Steuerung durch Kontakt-Teppiche, Photozellen, Türklinken, Druckknöpfe usw. möglich.





Für

# NEUZEITLICHE BAUTEN



# MODERNE AUFZÜGE

- PERSONEN — Aufzüge bis zu 6 m/sec Fahrgeschwindigkeit mit den modernsten Steuersystemen
- WAREN — Aufzüge mit und ohne Personenbegleitung
- BETTEN — Aufzüge für Hochhäuser und Spitäler
- AUTO — Aufzüge für alle Anforderungen
- SPEISEN — Aufzüge für das Gastgewerbe
- AKTEN — Aufzüge für Verwaltung und Industrie

ROLLTREPPEN  
FAHRSTEIGE

für jedes Beförderungsproblem

## Aufzüge AG, Schaffhausen

Telephon 053 / 5 72 31

Projekt: Ingenieurbureau P. Kipfer Hoch- & Tiefbau Bern

Autobahnbrücke über das Worblental bei Bern



Brückenbau Industriebau Behälter Felsanker

**StahTon AG**

Zürich Oberdorfstrasse 8 Tel. 051 / 32 38 82

**Spannbeton**

**BBRV**

**Stah/Ton AG**

Zürich 1/24 Oberdorfstr. 8  
Tel. 051-323882  
Werk Frick

**Spannbeton-Elemente**

Neubauten Jura-Cementfabriken, Wildegg  
Schlosserei erstellt mit  
BBR-Profilträgern und  
BBR-Rippenplatten

**BBR**

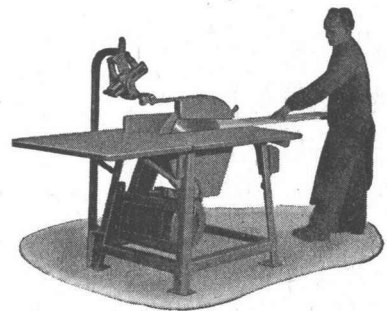
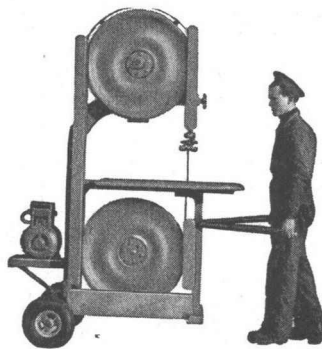
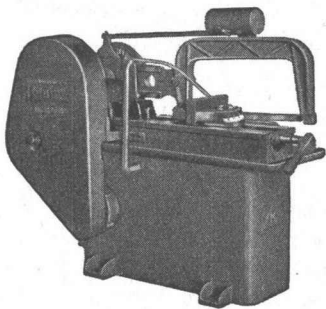

## PRAKTISCHE MASCHINEN FÜR DEN BAUPLATZ

### **Bandsägen und Kreissägen**

mit Benzin- oder Elektromotor in verschiedenen Ausführungen

**Kaltsägen** zum Schneiden von Profileisen

Wir liefern ferner:

**Seilbahnen** für Materialtransporte aller Art, Einzelteile für Seilbahnen

**Seilwinden** Aufzugwinden mit Benzinmotor, Schlittenwinden, Motorfahrwinden,  
Windwerke bis 10 Tonnen Zugkraft

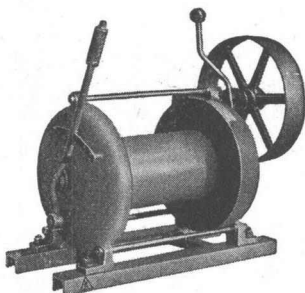

**L.+E. Küpfer**

Maschinenfabrik  
STEFFISBURG  
Tel. (033) 2 23 42



INGENIEURBUREAU UND UNTERNEHMUNG FÜR



**HOCHBAU  
TIEFBAU  
STAHLBAU**

SOCIÉTÉ ANONYME

**ZSCHOKKE**

CONRAD ZSCHOKKE

GENÈVE  
NÄFELS

ZÜRICH  
ZERMATT

DÖTTINGEN  
BELLINZONA

CHUR

SION  
SARGANS

**Kennen Sie solche Schäden an Ihren Bauten?**



Hier kann oberflächliche Flickarbeit nicht mehr genügen. Seit 30 Jahren führen wir Konsolidierungen und Verstärkungen an schadhafte Beton- u. Mauerwerks-Konstruktionen mit bestem Erfolg aus. Wir beraten Sie gerne unverbindlich.

**ING. M. GREUTER & CIE AG**  
ZÜRICH CHUR

Spezialfirma für Gunit- und Spritzbeton, Zementinjektionen, Sondierbohrungen

Verschiedene unserer Modelle wurden mit der Anerkennungsurkunde «Die gute Form» ausgezeichnet.

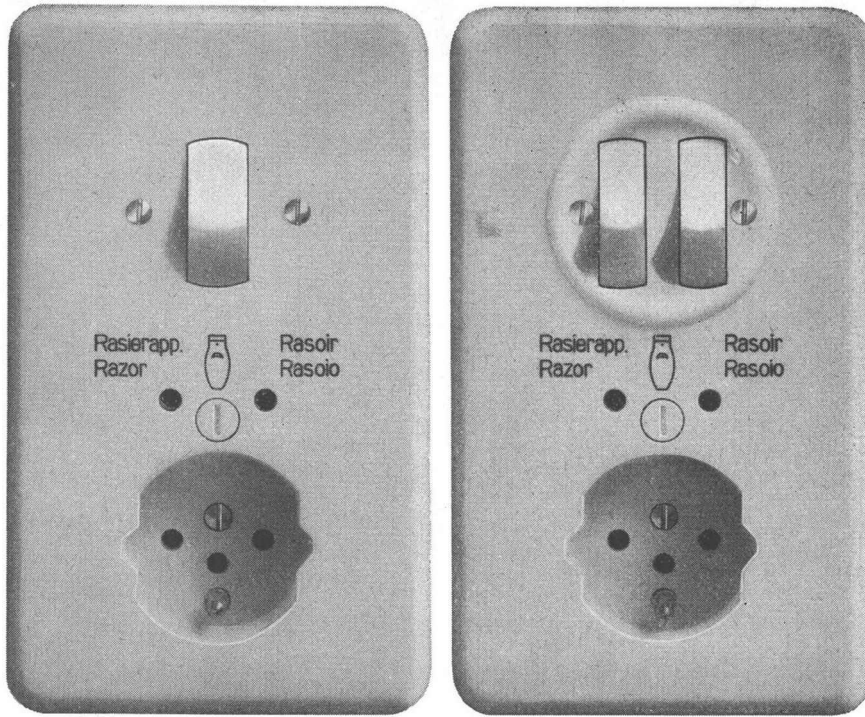

Wippschalter,  
Rasiersteckdose und  
Steckdose mit  
Schutzkontakt  
kombiniert,  
für Unterputzmontage



7541/76023 SPR Pml mit Isolier-  
presstoff Abdeckplatte crème-  
weiss (Farbe 61) oder  
elfenbeinfarbig (Farbe 62)

7140/76023 SPR Pml  
mit Isolierpresstoff  
Abdeckplatte crème-weiss  
(Farbe 61)  
oder elfenbeinfarbig  
(Farbe 62)

## Adolf Feller AG Horgen

Grösse I-I Pml 86 x 146 mm

Architekten, Bauherren — Achtung!

# WOODS Dachventilatoren

die technisch einwandfreie und zudem  
preisgünstige Lösung für die zentrale  
Ventilation von Wohnbauten

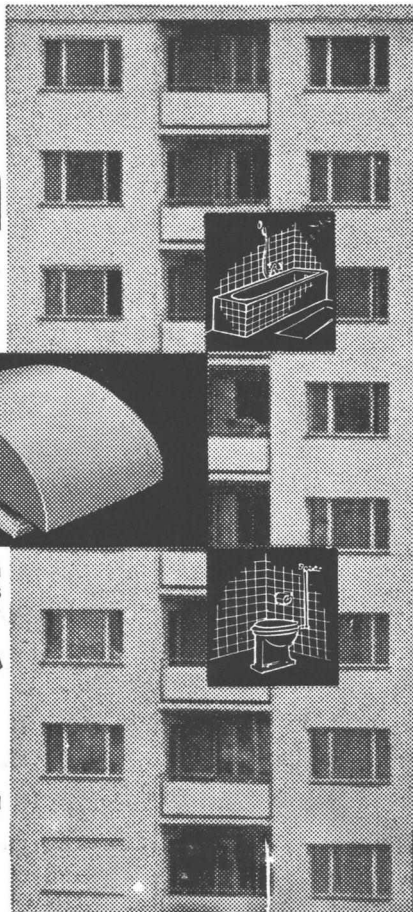

Die wirksame Entlüftung gefange-  
ner Badezimmer und WC's ist  
kein Problem mehr, wenn WOODS-  
Dachventilatoren verwendet wer-  
den. Gerüche, Dampf, etc. wer-  
den sofort abgesogen und die  
Räume bleiben frisch und sauber

- ★ In der Schweiz seit Jahren be-  
währt.
- ★ Grösste Auswahl mit Förder-  
leistungen von 900 m<sup>3</sup>/h bis  
46 000 m<sup>3</sup>/h.
- ★ Einfache Montage und War-  
tung.
- ★ Minimale Betriebskosten.

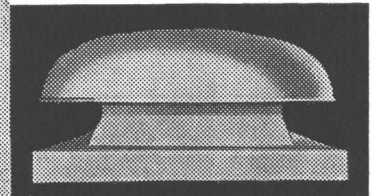
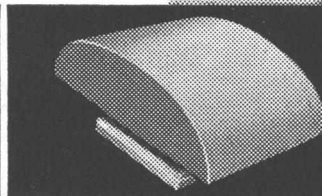
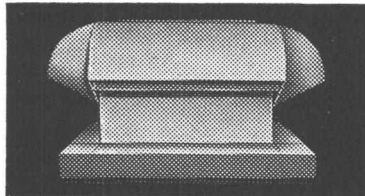

Aus dem grossen Fabrikationsprogramm in  
WOODS-Dachventilatoren lässt sich für jedes  
Dach, für jeden Bau, der richtige Typ finden.

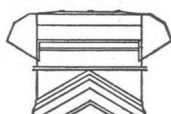
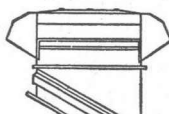
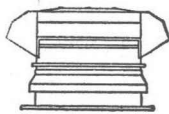

Flachdach

Schrägdach

Giebelaufbau



Verlangen Sie heute noch Pro-  
spekte und ausführliche Offerte  
über WOODS-Dachventilatoren...  
Qualitätsprodukte der grössten  
Ventilatoren-Fabrik Europas.

A. WIDMER AG., Zürich 3/36  
Sihlfeldstrasse 10  
Telefon (051) 33 99 32-34

# awatekt

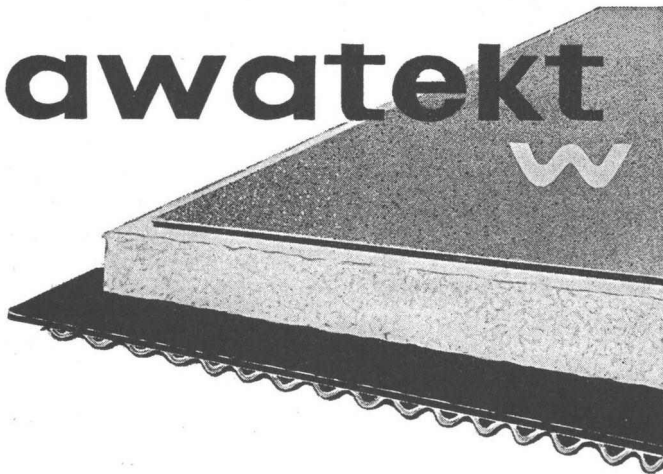

Das neue Bauelement ersetzt 3 Arbeitsgänge:  
Entlüftende Dampfsperre + Wärmeisolierung + erste Lage  
Dachhaut; wird in einem Arbeitsgang verlegt

Prospekte, Preise, technische Beratung  
durch

## powa ag

Kunstharz- und Isolierbaustoffe, Rüti ZH  
Telefon (055) 4 48 13

KOSMOS - Falzbaupappen — seit über 60 Jahren  
bekannt — zur Trockenlegung und Entlüftung  
feuchter Bauteile, werden in 2 Grössen hergestellt:  
Normal und Herkules

**NEU:** KOSMOS - Wellenlüftungspappe mit  
Dampfsperre  
Diffusionswiderstandsfaktor T 80 300  
ermöglicht die **sofortige Eindeckung**  
von Flachdächern auf nicht trockenen  
Gefälls- und Massivbeton, insbesondere  
auch über klimatisierten Räumen  
der Textilindustrie usw.

**NEU:** awatekt-Hartschaum-Isolierelement:

- a) in Normalausführung und in **Schalenform** für **gebogene Shed-Dächer**
- b) ist schneller verlegt
- c) isoliert besser
- d) ist günstiger im Preis
- e) in Stärken ab 25 mm lieferbar



der Welt grösster Hersteller von  
Präzisionsketten liefert

# 132

normale Förder- und  
Hebeketten mit Einbauteilen  
bis zu 38000 kg  
Bruchlast



Vertreter für die Schweiz:

**W. EMIL KUNZ**  
Gotthardstrasse 21  
ZÜRICH 27  
Tel (051) 27 30 57

RENOLD CHAINS LIMITED · MANCHESTER  
VERTRETUNGEN IN DER GANZEN WELT

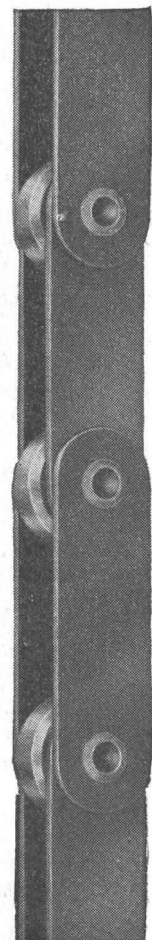

# GIROUD OLTMEN

## HEBEBÜHNEN

vereinfachen und verbilligen das Heben und Senken von Lasten.

Dank günstiger Anlagekosten und kleiner Betriebsaufwendungen finden hydraulische Hebetische, Hebebühnen und Warenaufzüge ein immer grösseres Anwendungsgebiet.

Wir senden Ihnen gerne unseren ausführlichen Prospekt und beraten Sie beim Bau Ihrer Anlage.

## GIROUD-OLMA AG, OLTMEN

Maschinen- und Stahlbau

Telefon (062) 5 40 17

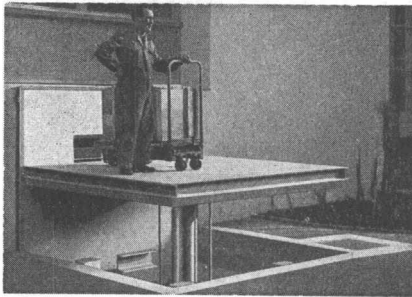

Hydraulische Hebebühne für den Warenumschlag in einem Industriebetrieb. - Hubkraft 3000 kg, Bühnengrösse 2,5 x 2,5 m.

Hydraulische Hebebühne für rationelles Beladen von Fahrzeugen mit versch. Brückenhöhen. Hubkraft 6000 kg, Bühnengrösse 2,5 x 6 m.

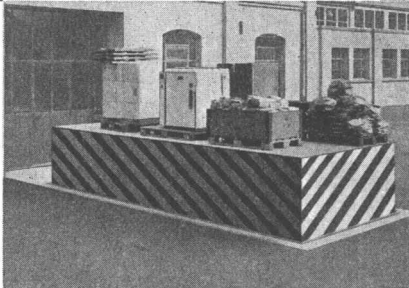

Hydr. Attraktions- und Orchesterbühnen in einem Kursaal. Bühnengrössen: oval 10 x 13 m, Ø 9,6 m, Hubhöhen 4,9 m, Hubkraft 10 000 kg

5962



das qualitätszeichen für den guten betontank

otto  
schneider zürich  
tankbau

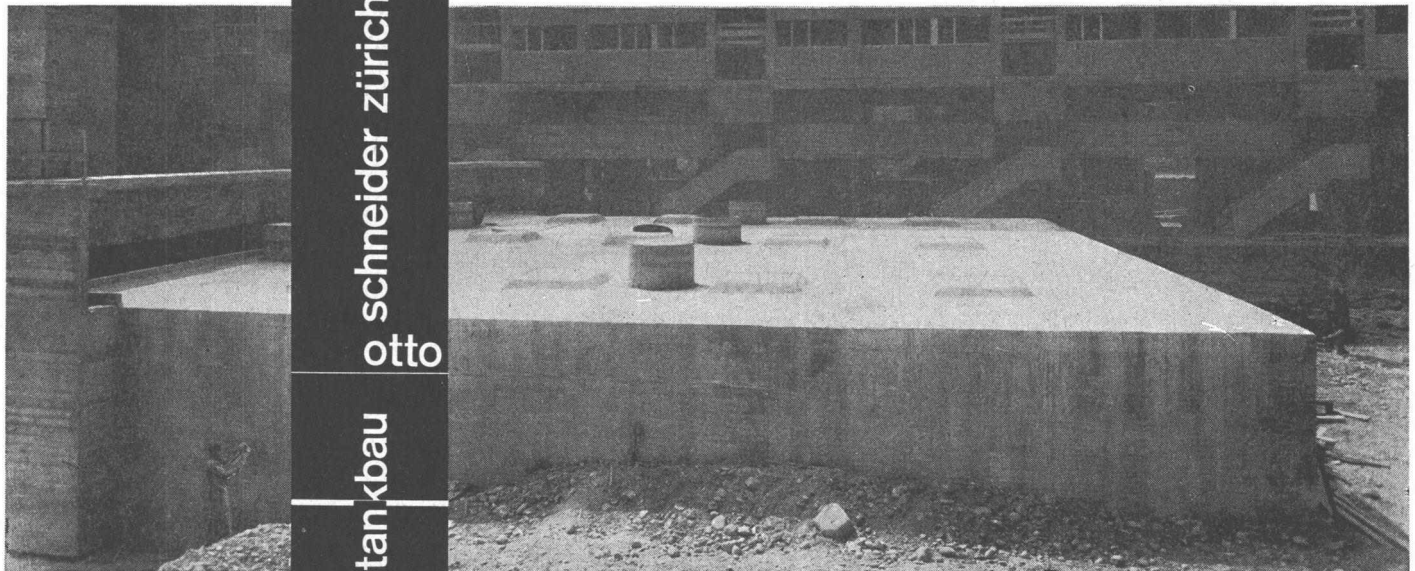

frohburgstr. 188 zürich 6

telefon 051-26 35 05

1 mill. liter-tank kubische form

---

**GC**

---

# Metallfassaden-Bau

---

Kurze Bauzeit  
Raumsparende Konstruktion  
Unterhaltsfreie Oberflächen  
Zeitgemässe Gestaltung

## Geilinger & Co.

---

### Winterthur

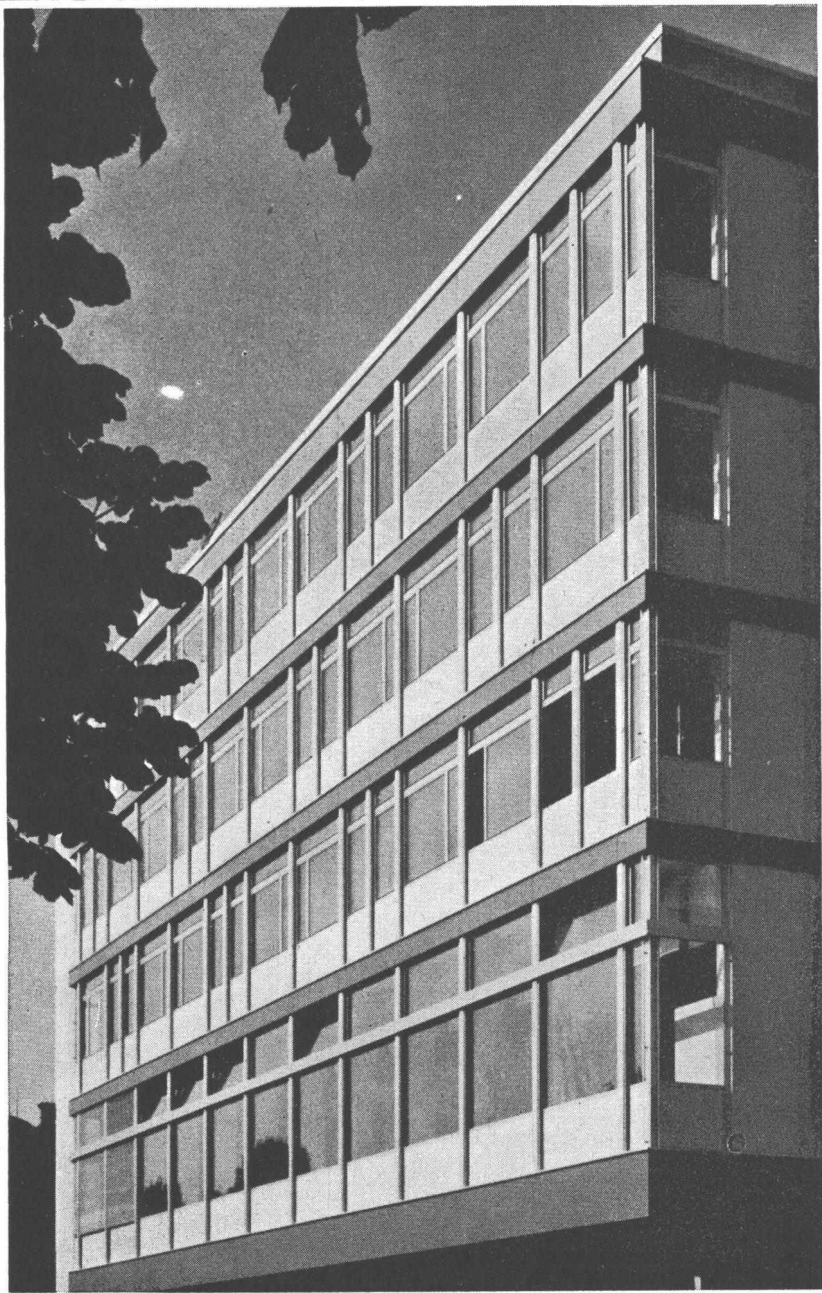

GG 6149

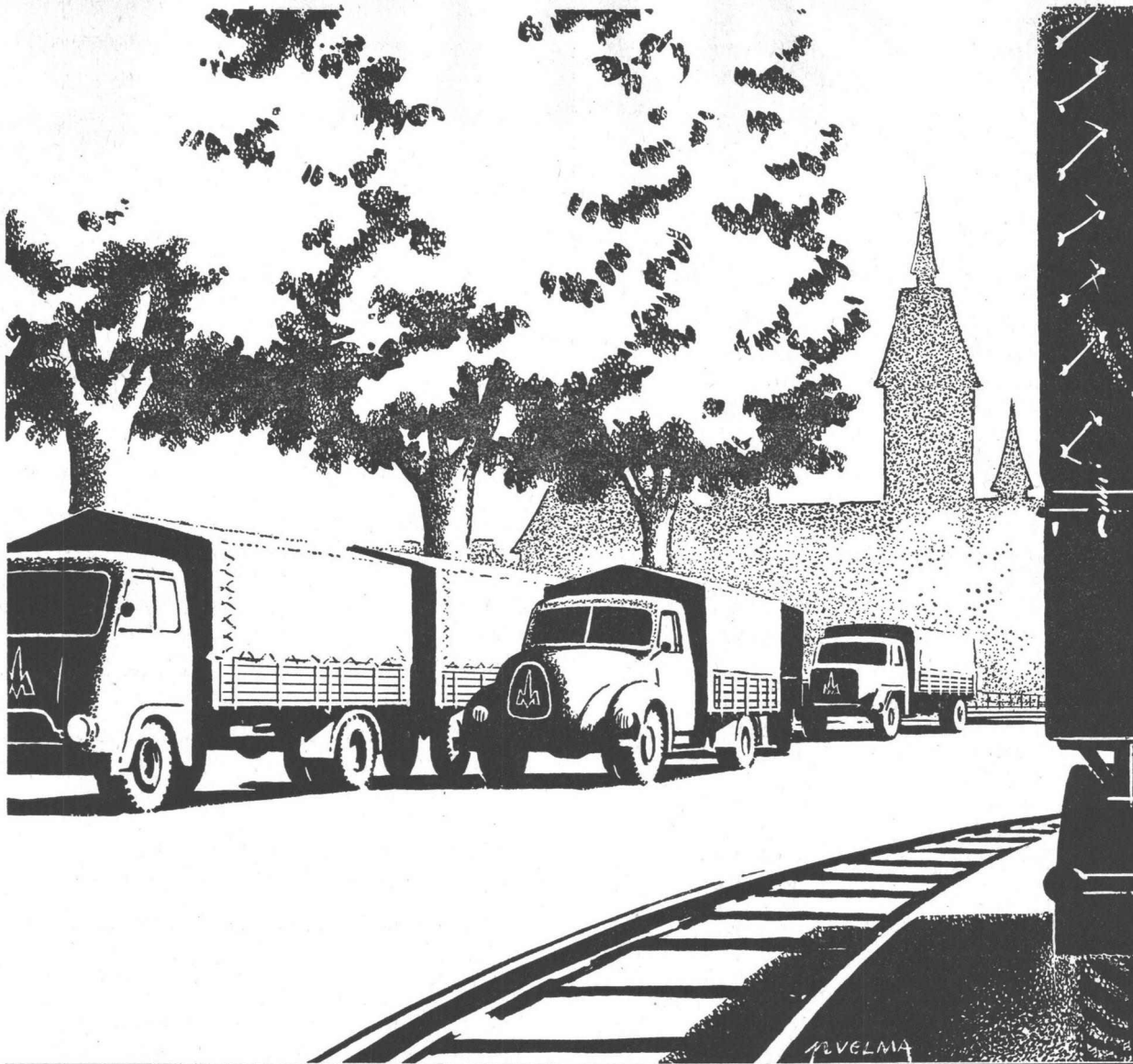

## Magirus-Deutz- Fahrzeuge im Grosseinsatz

Über 130 Magirus-Deutz-Fahrzeuge stehen bei einem der grössten schweizerischen Unternehmen, dessen Organisation bis ins letzte Detail auf Wirtschaftlichkeit, Leistung und Zuverlässigkeit ausgerichtet ist, im Betrieb. Der fahrplanmässige Einsatz dieser Fahrzeuge verträgt keine Störung; Sommer und Winter, Tag und Nacht stehen sie im Freien – immer bereit, höchsten Anforderungen zu genügen. Äusserst knapp bemessene Wartungszeiten verlangen von den Fahrzeugen ein Maximum an Robustheit und Solidität. Anspruchslose, schallgedämpfte Deutz-Dieselmotoren mit Luftkühlung garantieren für absolute Zuverlässigkeit. Die Motoren sind auf dem Baukastensystem aufgebaut: die beweglichen Motorteile können ohne Schwierigkeiten aus einem anderen Deutz-Dieselmotor – ob 4-, 6- oder 8-zylindrig – ausgewechselt werden. Die robusten, zuverlässigen Magirus-Deutz-Fahrzeuge sind auch für Sie geschaffen. Generalvertretung: Hämmerli AG, Jagd- und Sportwaffenfabrik, Lenzburg

# MAGIRUS DEUTZ

**Adressen der Gebietsvertreter:** Agence Alban Breite, Herren Gautschi & Käslin, Zürcherstr. 142–144, Basel — Garage Internationale, Vezia-Lugano — Herrn Louis Gilgen, Papiermühleweg 13, Winterthur — Herrn Bruno Inauen, Adolf-Schlatterstr. 3a, St. Gallen — Wankdorf-Garage, Herren Perreten & Bigler, Papiermühlestr. 111, Bern — Garage du Pont S. A., Fribourg — Garage du Rawil S. A., Sierre



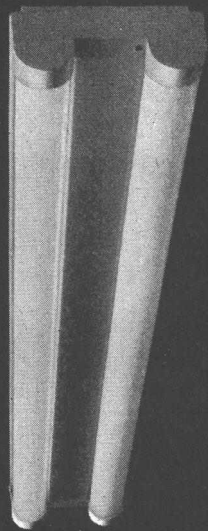

BAG TURGI

BAG-Fluoreszenzleuchten zeichnen sich aus durch besonders gediegene Ausführung, die konstruktiv und lichttechnisch weitgehenden Anforderungen genügt.

B. A. G. Bronzewarefabrik AG Turgi

# zeitgemäss bauen

solomatic Raff- und Rollstoren				
alu-color Aluminiumrolläden				
Jalousieläden				
Sonnenstoren				
Stoffrouleaux				
Holz- und Stahlblechrolläden				
Roll- und Scherengitter				
Kipp- und Schwenktore				
Verdunkelungsanlagen				
holoplast Trennwände				
mit				
<b>GRIESSER</b>				
Aadorf 052 4 71 12				
Basel 061 34 63 63				
Bern 031 2 26 42				
Genève 022 33 82 04				
Lausanne 021 26 18 40				
Lugano 091 3 44 31				
Luzern 041 2 72 42				
St. Gallen 071 23 14 76				
Zürich 051 23 73 98				

Rasch sichere  
Verbindung mit



# SE 18



Das Kleinfunkgerät SE 18 der Autophon ist leicht, handlich, leistungsfähig. Es wiegt nur 2,6 kg. Es ist nur 19,8 cm breit, 16,6 cm hoch und 5,5 cm dick: etwa halb so gross wie ein Telefonbuch.

Die Reichweite beträgt in offenem Gelände bis 20 km, im Innern von Ortschaften oder in hügeligem Terrain noch gute 3 km.

Der Nickel-Cadmium Akkumulator liefert Strom für 110 Stunden reine Empfangszeit oder 25 Betriebsstunden mit 10% Sendezeit. Er kann leicht und beliebig oft aufgeladen werden.

SE 18 Kleinfunkgerät

Ausführungen mit 1...4 oder 1...6 Kanälen; eingerichtet für Wechselsprechen oder bedingtes Gegensprechen. Auf Wunsch Prospekte oder Vorführungen.

## AUTOPHON

Zürich: Lerchenstrasse 18, Telefon 051 / 274455  
Basel: Peter-Merian-Str. 54, Telefon 061 / 348585  
Bern: Belpstrasse 14, Telefon 031 / 2 61 66  
St. Gallen: Schützengasse 2, Telefon 071/233533  
Fabrik in Solothurn

**Ihr zuverlässiger Lieferant**  
beim Bau von Kraftwerken,  
Staumauern, Dämmen, Stollen  
und Kanälen, Strassen, Brücken  
und Tunnels

Lieferung nur an Bauunternehmungen mit betriebseigenem Elektrikermeister

Freileitungsmaterial  
Rohre, Drähte, Kabel und Zubehör  
Schalter, Steckkontakte und  
Sicherungsmaterial aller Art  
Schalttafel-, Befestigungs-, Löt-  
und Isoliermaterial  
Lampenfassungen, Innen- und  
Aussenarmaturen in grosser Auswahl  
Elektrowerkzeuge und -instrumente  
usw.

für alle elektrischen Licht-, Kraft-,  
Wärme- und Lüftungs-Baustellen-  
Installationen in Schlaf-, Wohn-  
und Bürobaracken, Kantinen  
sowie Aufbereitungsanlagen,  
Förderanlagen usw.



**OTTO FISCHER AG**  
Elektrotechnische Bedarfsartikel en gros

Zürich 5  
Sihlquai 125  
Postfach Zürich 23  
☎ (051) 42 33 11



**DAVERIO**

**Handels- und Mühlensilos  
Getreidemühlen  
Pneumatische und mechanische  
Förderanlagen**

**DAVERIO AG ZÜRICH**  
Heinrichstrasse 221      Tel. 42 17 77

Neuer Getreidesilo der Silo AG  
Brunnen SZ  
Inhalt 21 000 t Weizen  
Annahmefähigkeit 120 t/h



Der neue, verbesserte

## «TURICUM»

Sinkkasten aus hoch-  
molekularem  
Niederdruck-Polyaethylen

In- und ausländische Patente angemeldet

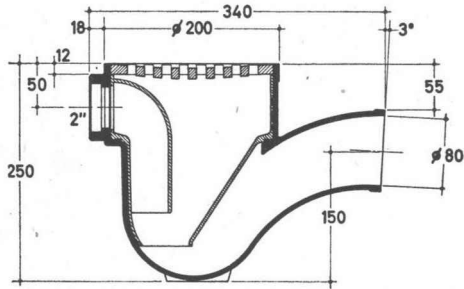

**Gehäuse:** mit Auslauf von 80 mm Innendurchmesser und zusätzlichem 2"-Einlauf für Anschluss von Waschmaschinen usw.  
Auslaufgefälle: 3°

**Eintauchzylinder** (Geruchverschluss) mit Gummiringdichtung (absolut alterungsbeständig)

**Rost** aus Gusseisen mit chemikalienbeständigem Kunststoff-Ueberzug

**Wasserstand:** 70 mm

**Gewicht:** 2,700 kg

# HANS U. BOSSHARD ZÜRICH/LUGANO

MANESSESTRASSE 170 TEL. 051/23 87 83 VIA GINEVRA 2 TEL. 091/2 05 05

Grundwasserisolierungen

Terrassenbeläge

Flachbedachungen

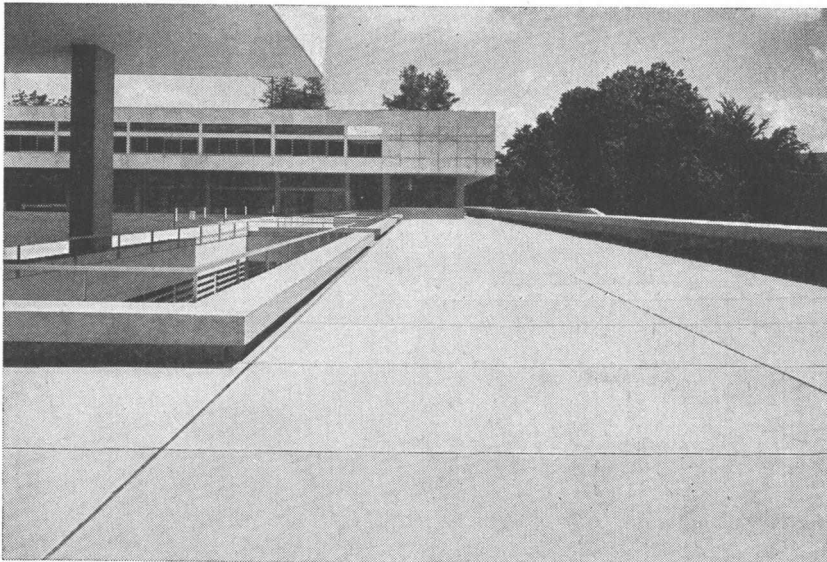

Kantonsschule Freudenberg, Zürich

# AEZ

Wasserdichte begehbare Terrassenbeläge  
und feuchtigkeitsdichte Isolierungen  
13 000 m<sup>2</sup>

Architekt: Prof. J. Schader, Zürich

## Asphalt-Emulsion AG Zürich

Löwenstrasse 40

Telephon (051) 25 88 66

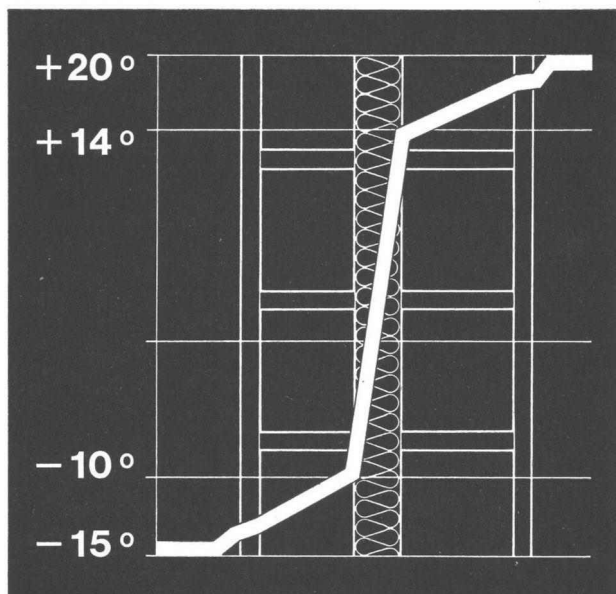

# SILLAN

## der Wärme- und Schallschutz

Sillan-Steinwolle ist der langfaserige, hochwertige Isolierstoff, der mühelos zu handhaben und rationell einzusetzen ist. Die verschiedenen Lieferformen (Bahnen, Matten, Platten etc.) ermöglichen eine Verwendung für alle Zwecke.

### Die Isolierung par excellence

Sillan-Steinwolle ist anorganisch, unbrennbar, fäulnis- und verwitterungsfest, wasserdampfdurchlässig, nicht hygroskopisch.

Wir übernehmen auch fertige Montagen, geben an Architekten und Unternehmer technische Ausführungsdetails ab und stehen gerne beratend zur Verfügung.

## Wanner A.G. Horgen

Isolierwerke und Korksteinfabrik Telefon 051 / 82 27 41

# SAURER

## Dieselmotoren

### bis zu 1400 PS Leistung

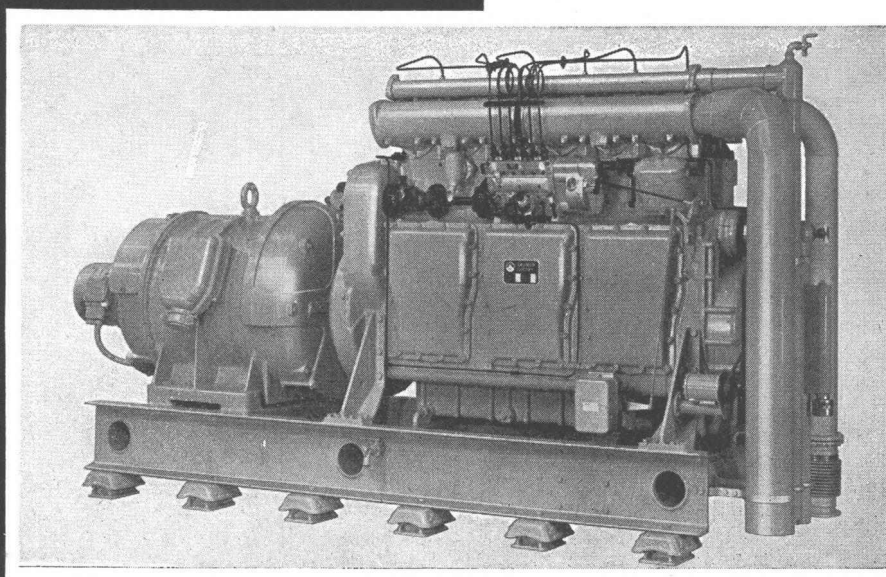

Notstromgruppe  
mit 6-Zyl.-Dieselmotor Typ SD  
Dauerleistung 315 PS



**Aktiengesellschaft Adolph Saurer Arbon**

# Zement- rohre

in bester Qualität und  
preiswert mit den be-  
währten

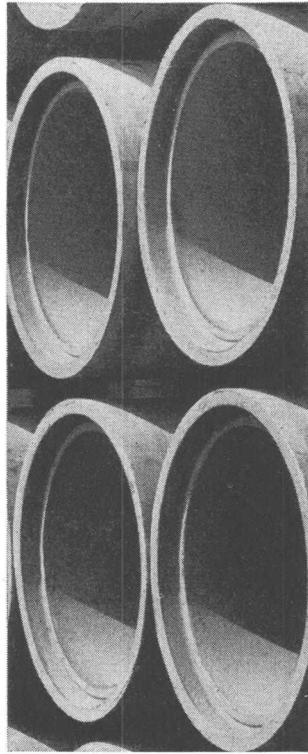
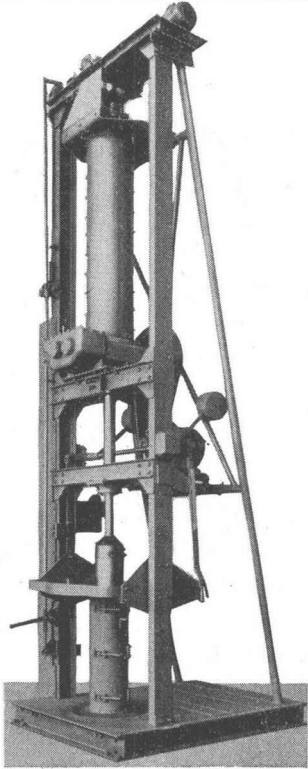

Unser Fabrikationspro-  
gramm umfasst Maschi-  
nen zur Herstellung von  
Rohren von

7,5 – 150 cm Lichtweite  
1-2,5 m Baulänge

Maschinenfabrik  
Graber & Wening AG.  
Neftenbach (Winterthur)

**GRABER  
+  
WENING**

**Beton-  
rohr-  
pressen**

GW 517

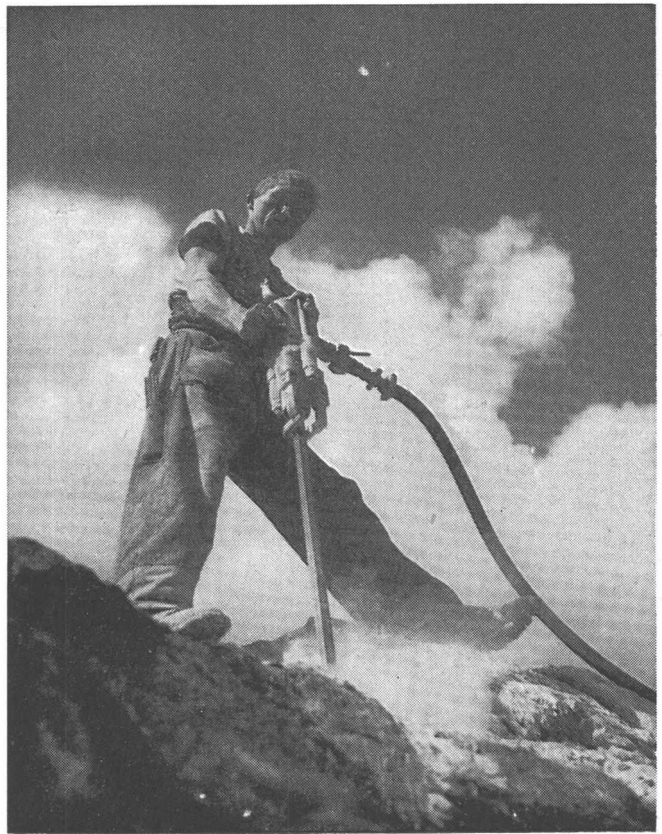

ASEOL PERFOR Bohrhämmeröle 111-0 und 111-1

- zeigen ein höchstmögliches Lasttragvermögen in den Test-  
apparaten Wieland und Reichert
- verhalten sich in Gegenwart von Wasser vollkommen kor-  
rosionsschützend, emulgieren und erhalten sich schmier-  
fähig



Wir senden Ihnen gerne unsere Do-  
kumentation, Offerte und Muster von

**BOHRHAMMERÖLEN**

**ASEOL PERFOR**

Coupon senden an:

ADOLF SCHMIDS ERBEN AKTIENGESELLSCHAFT BERN

Bitte schicken Sie Ihre Dokumentation — Offerte — Muster  
von ASEOL PERFOR Bohrhämmerölen 111-0 und 111-1

an:  
(genaue  
deutliche  
Adresse)

# MAG SELBSTANSAUGENDE BAUPUMPE

Förderleistung 1000 L/Min bei H<sub>mano</sub> 15 m.

Angetrieben durch luftgekühlten 4-Takt-Benzin-Motor oder luftgekühlten 4-Takt-Diesel.

Pumpengruppe mit oder ohne Saug- und Druckschläuchen ab Lager lieferbar.

Preis Fr. 1710.- netto mit Tragrahmen.

Stets einsatzbereiter Kundendienst mit gut eingerichteten Service-Wagen.

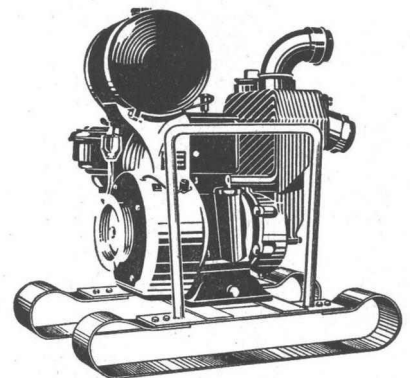

**MOTOSACOCHE SA GENÈVE**  
TEL. 022/42 01 60

**VERKAUFSBUREAU HORGEN/ZH TEL. 051/82 49 77**

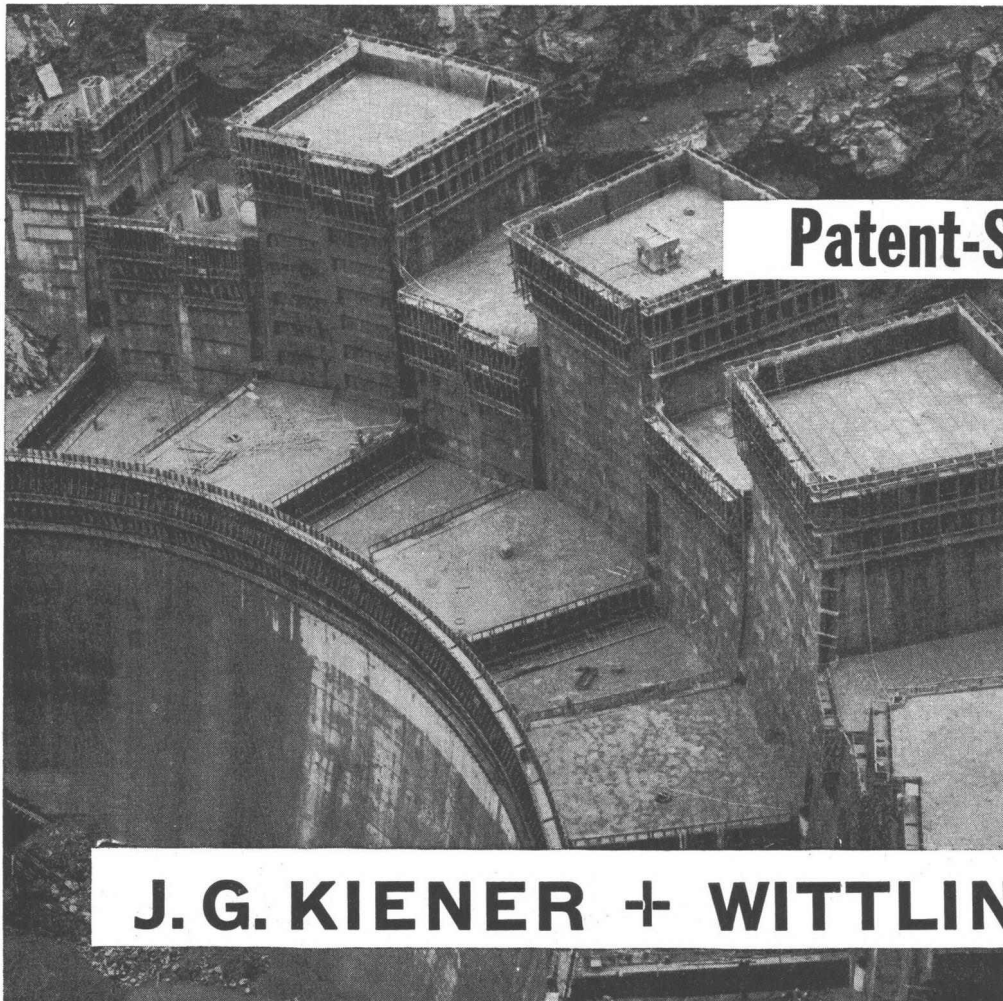

## Patent-Schalungsbinder

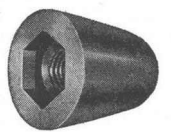

**wirtschaftlich  
zuverlässig  
erprobt**

für jede im Hoch- und Tiefbau  
vorkommende Mauerstärke  
und Stau Mauern

Verlangen Sie Dokumentation  
und Offerte von

**J. G. KIENER + WITTLIN AG. BERN**

Schauplatzgasse 23  
Telephon (031) 2 91 22

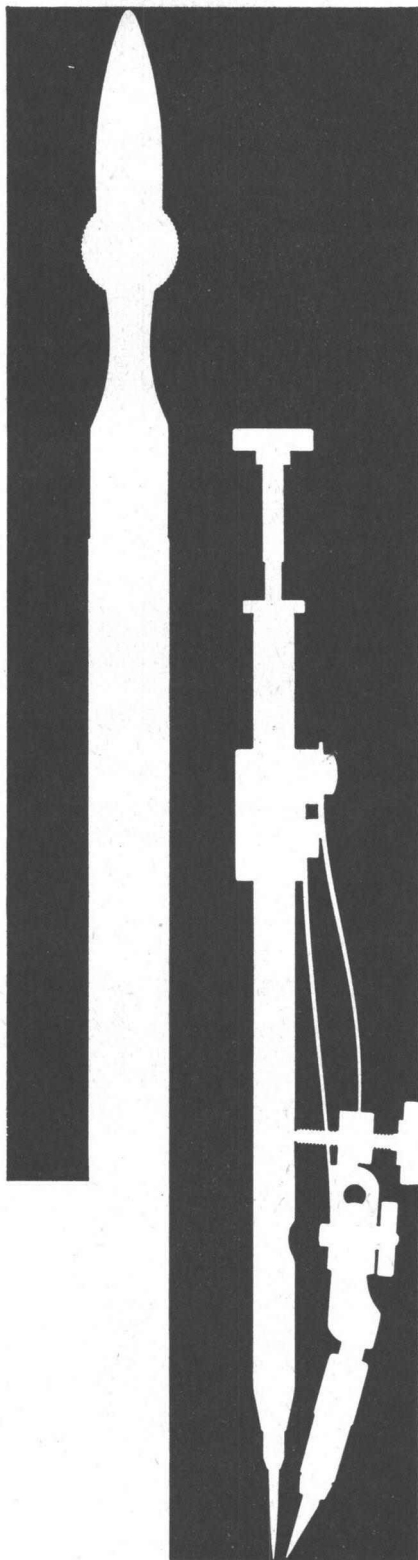

### Kern Reisszeug-Neuheiten

Formschöne, praktische Metalletuis für die meisten hartverchromten Präzisionsreisszeuge.

Handreissfedern mit Hartmetallspitzen, praktisch abnutzungsfrei auch auf Kunststoff-Folien.

Aarau

Kern & Co. AG



## Rohrpost-Anlagen

sind das geeignete Mittel, Ihren Betrieb zu rationalisieren

- Bank-Betriebe
- Papier-Industrie
- Textil-Industrie
- Chemische Industrie
- Maschinen-Metall-Industrie
- Elektro-Industrie
- Fahrzeug-Industrie
- Versand-Geschäfte

Wir bauen für jedes Wirtschaftsgebiet die geeignete Anlage von der einfachen Punkt-Punkt-Verbindung bis zur vollautomatischen wähl-scheibengesteuerten Rohrpost-Anlage

Unverbindliche Beratung und Projektierung durch

**Standard Telephon und Radio AG.**

Zürich, mit Zweigniederlassung in Bern

1702



Ein neuer Rohrkessel  
für moderne  
Heizanlagen

Kleiner Raumbedarf,  
Bedienung, Überwachung  
und Reinigung aus-  
schließlich von vorn,

hoher Wirkungsgrad,  
kurze Aufheizzeit,  
natürlicher Wasserumlauf,  
Feuerung mit Öl oder

festen Brennstoffen,  
Lieferung anschluss-  
fertig ab Werk

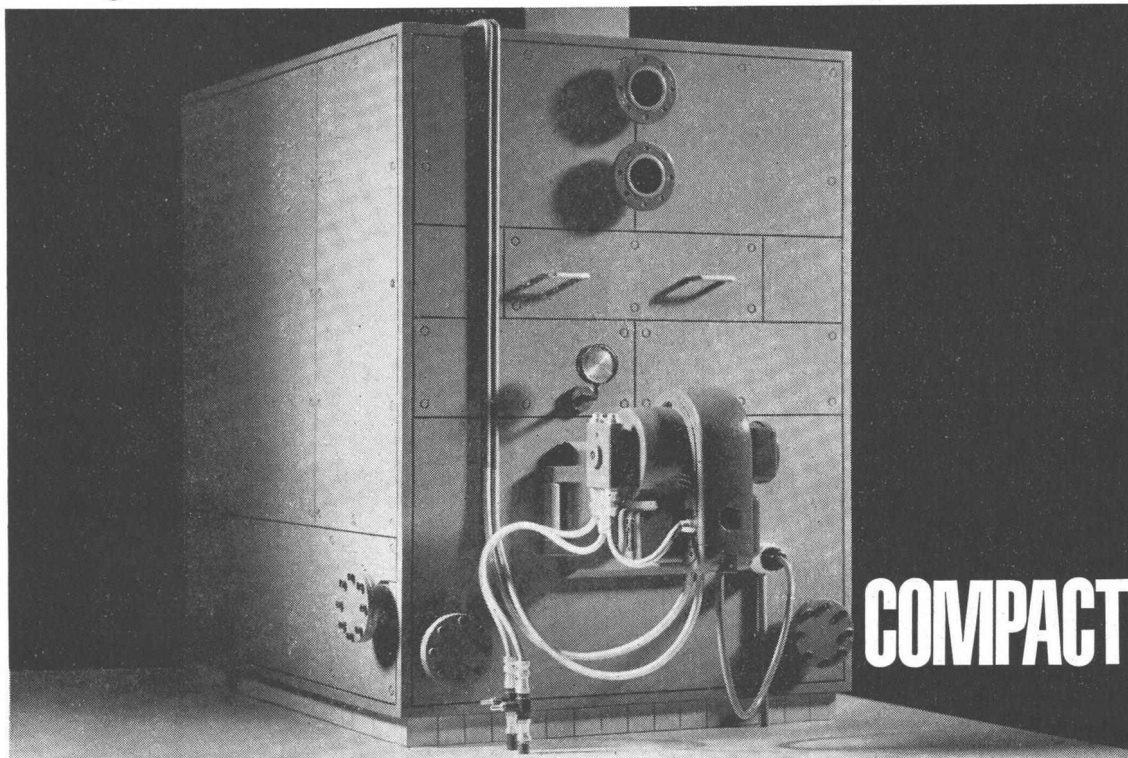

**COMPACT**



Buss AG  
Basel/Pratteln  
Telefon 8154 41

Seriennmäßige Fertigung für  
Leistungsbereiche von  
0,5 - 3,2 Mio kcal/h,  
größere Einheiten nach Bedarf

**JOSEF MEYER**  
Rheinfelden · Luzern

Stahlbau  
Waggonbau  
Kessel- und Apparatebau

# *Stuag*

für Strassenbau und Umgebungsarbeiten

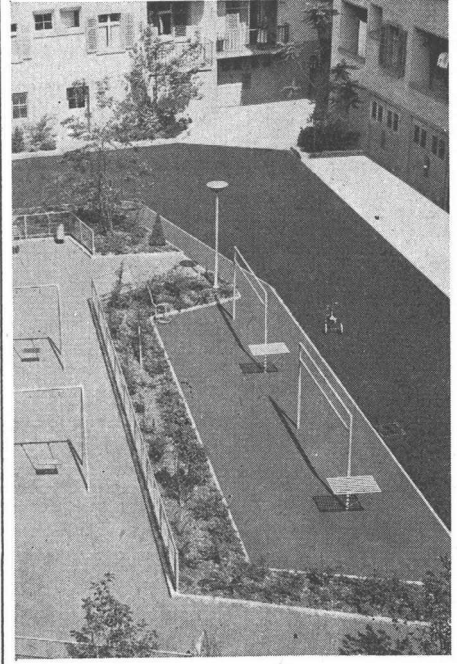
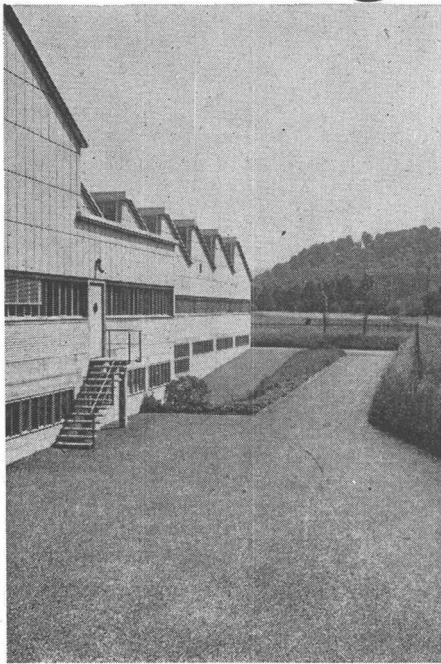

Beispiele

gepflegter,

fachgemäss und sorgfältig

ausgeführter Arbeiten

**Kempff-Garderoben bringen Ordnung und Arbeitsfreude**



**Kempff & Co. Aktiengesellschaft Herisau 2**

# Schlieren – Aufzüge



schnell und sicher mit Schlieren

Schweizerische Wagons- und Aufzügefabrik A.G.  
Schlieren – Zürich

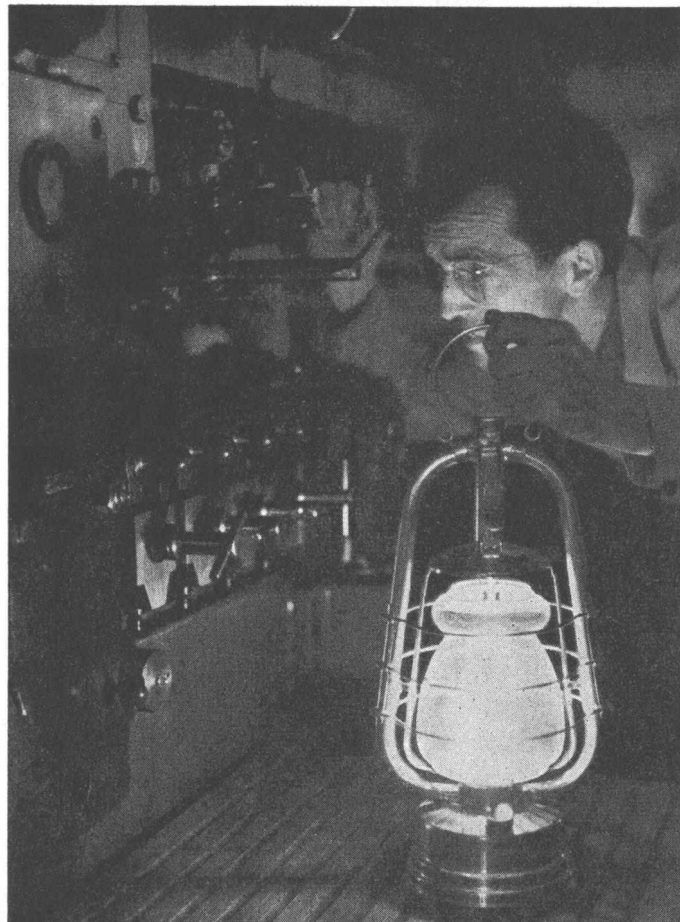

## Genügt Ihnen eine Laterne

wenn der Strom ausgeht?

Eine SLM Dieselgenerator-Gruppe  
bewahrt Sie vor Stromausfall

# SLM

Schweizerische Lokomotiv- und Maschinenfabrik  
Winterthur

Telephon 052/8 55 11

Telex 52 669

4419



das  
hochwertige  
Spezialrohr

unarmiert; mit Doppel-  
glocken- und Spitzmuffen.  
Baulänge 200 cm. Hohe  
Bruchfestigkeit, lange Lebens-  
dauer; der spezielle Innenwand-

überzug ergibt wirksa-  
men Schutz gegen mecha-  
nische Abnutzung und che-  
mische Aggressivstoffe; dichte  
Oberfläche u. maximaler Abfluss.

# Phlomag – Betonrohre

# Bangerter

A. Bangerter & Cie A.G. Lyss/BE  
Zementwaren- und Baustein-  
werke Tel. (032) 8 53 15

# Lyss



## Neue Architektur

**3, 4 & 6**  
Sicherungen

**Unterputz-Sicherungen**

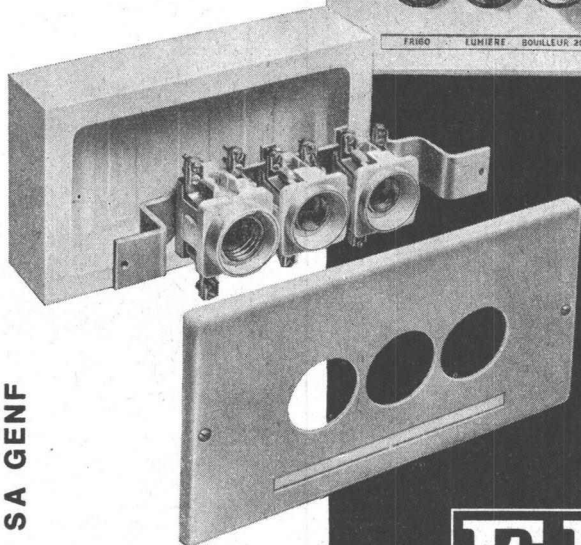

Unterputz-Sicherungsverteilkasten aus  
feuersicherem Material für Wohnhäuser,  
Villen, Hotels, Bureaux usw., sind form-  
schön und modern.

Schalter, Steckdosen und Signallampen  
können eventuell montiert werden.

Verlangen Sie die äusserst vorteilhaften  
Preise.

**ELEKTRO-MATERIAL AG**

Zürich Basel Bern Genf Lausanne Lugano

GARDY SA GENÈVE

TEL. (022) 25 02 26

**“Ritecure”**  
LA MEILLEURE PROTECTION DU BETON  
BESTER BETONSCHUTZ

## Le produit éprouvé depuis 25 ans!

Résultats des essais de l'EMPA tenus à la disposition de MM. les ingénieurs et entrepreneurs, à qui nous adresserons les photocopies sur demande.

L'enduit de protection qui s'impose dans la construction des routes à grand trafic, des chemins, des pistes d'envol et de toutes les superstructures en béton.

**2 000 000 m<sup>2</sup> de béton ont été traités en Suisse avec le «RITECURE» à ce jour, dans un temps très court.**

Manipulation facile; inoffensif à l'usage.

Reste stable et non-gélif à n'importe quelle température d'application.

Ne laisse aucune trace sur le béton après son effet de protection.

Fabricant et distributeur exclusif pour la Suisse

**SOCIÉTÉ ANONYME  
PROCÉDÉS RITECURE  
CHAVANNES-RENEVS**

avenue de la Gare 7bis  
Téléphone 25 58 22

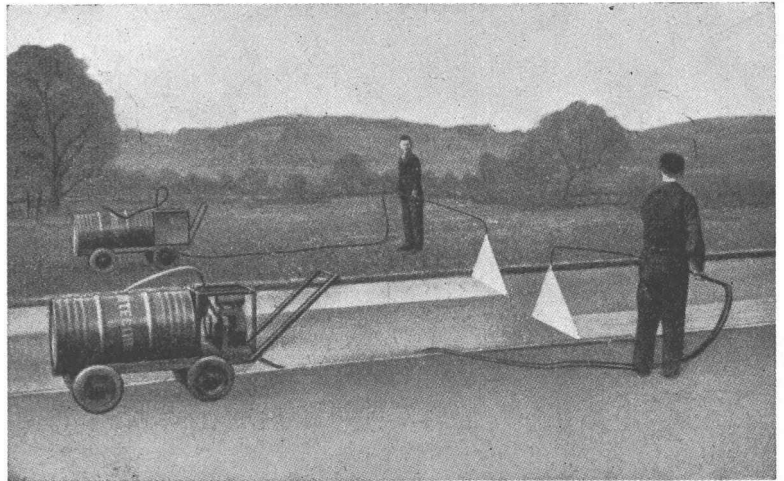

**ISOLIT**

**KAMINE  
ZIEHEN  
IMMER  
GUT**

**KAMIN-WERK ALLSCHWIL**

Tel. 061/38 77 75





**Transporte ohne  
zweckmässige Fördermittel  
sind zu teuer!**



Zum Transportieren gehört auch das Heben und Senken der Lasten sowie das Stapeln. Ueberall, wo Hilfskräfte diese Arbeiten besorgen, macht sich der Einsatz zweckmässiger Fördermittel innert kurzer Zeit bezahlt.

Verlangen Sie Unterlagen oder den Besuch unseres Vertreters.

**OEHLER AARAU**

Eisen- und Stahlwerke Oehler & Co. AG.  
Telephon (064) 2 25 22

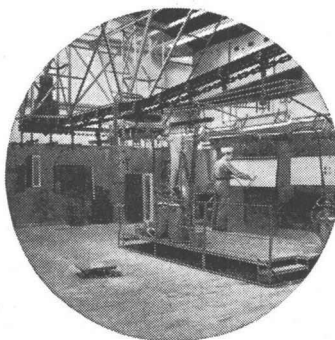

Die Oehler-Werke verfügen über ein umfassendes Programm moderner innerbetrieblicher Transportmittel und stellen Ihnen ihre reiche Erfahrung auf diesem Gebiet gerne unverbindlich zur Verfügung.

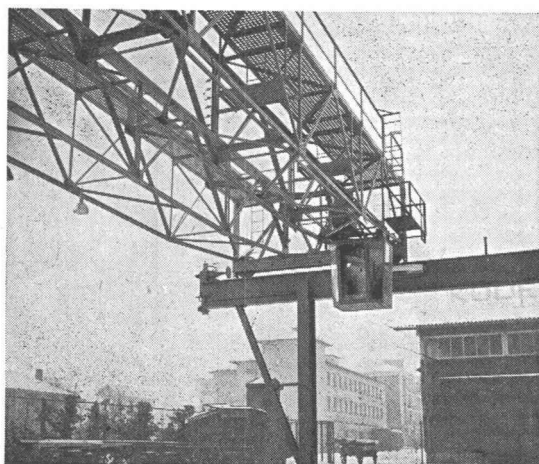

**Wir bauen Krane  
für jede Tragkraft und Steuerungsart.**

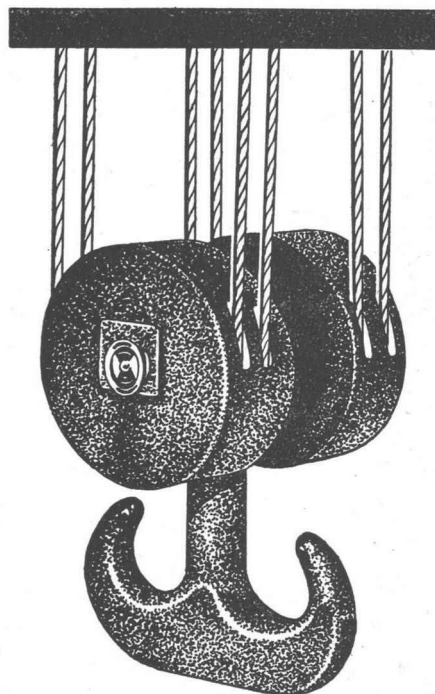

**leistungsfähig  
betriebsicher  
wirtschaftlich**



**Schindler-Aufzug- und  
Uto-Kran-Fabrik AG  
Tel. (051) 52 53 10 Zürich**

ZUM KAMPF GEGEN DEN ANSTIEG DER LEBENSHALTUNGSKOSTEN

OELBRENNER  
**CUENOD**  
UMWÄLZPUMPEN

**KEINE  
PREISERHÖHUNGEN  
IM JAHR  
1962**

ATELIERS DES CHARMILLES S.A. USINE DE CHATELAINE  
CHATELAINE - GENÈVE: Tél. (022) 44 04 00 ZÜRICH - GLATTBRUGG: Tél. (051) 83 44 22/23

**SKF**

**Präzision**

**Qualität**

**SKF Kugellager AG.**

Falkenstrasse 28 Zürich 8 Telefon 051/47 03 70

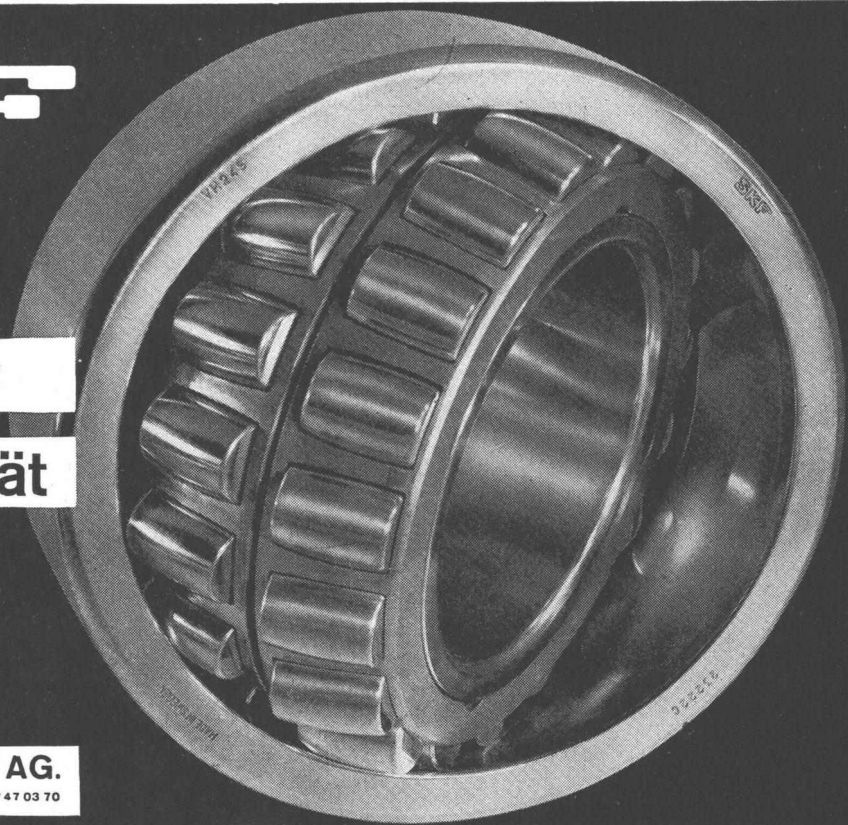

Die industriellen Bauten der CIBA in Basel, Monthey und Stein zeugen für den hohen Stand der Bau- und Ingenieur-Kunst in unserem Lande.

Auch für viele Projekte im Ausland vertraut die CIBA auf das Wissen und die Erfahrungen schweizerischer Architekten und Ingenieure.

Ein besonders eindrückliches Beispiel dafür ist das seiner Vollendung entgegengehende Forschungszentrum der CIBA in Indien. Hier gelang es auf das glücklichste, unter fast ausschliesslicher Verwendung einheimischer Werkstoffe, einen Komplex moderner Zweckbauten harmonisch in die tropische Landschaft einzubetten.

## C I B A

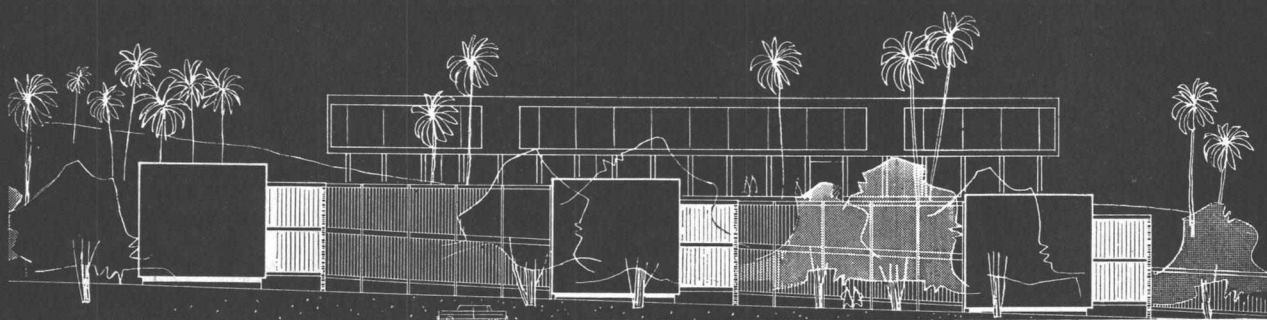

A collage of construction-related images. In the foreground, a large architectural plan is spread out on a surface, with a large set square and a pencil resting on it. To the right, a construction worker is shown working on a concrete surface, using a shovel. In the background, a tall construction crane stands on a site. To the right of the crane, a modern, multi-story building with a curved facade is visible. The entire scene is rendered in a high-contrast, graphic style.

**Clichés**  
Fotos·Retouchen  
Lieferant der anerkannten Qualitäts-  
Clichés der Schweizer Bauzeitung

**ANDERSON & WEIDMANN**  
Zürich 5 · Traugottstr. 6 · Tel. 42 08 17





Endlich ein vernünftiger und trotzdem preisgünstiger

## Tür-Sprechflügel

Einfachste Montage ohne Holzrahmen, nämlich nur:  
 Im Türblatt rechteckige Aussparung 120/44 mm ausstemmen.  
 Innerer und äusserer Metallrahmen in die Aussparung einsetzen und mit zwei Schrauben zusammenziehen.  
 Passi für Türdicken von 35—50 mm.  
 Normalausführung matt vernickelt.  
 Verlangen Sie Muster und Offerte.

# KOCH

Zürich 1/25  
 (051) 32 43 00

**Baubeschläge**

Bülach  
 (051) 96 14 19

## Blecharbeiten

bis 50 mm Stärke

## Behälterbau

## Stahltreppen

## Schaufensteranlagen

## Türen und Tore

**GEBR. DEMUTH & CIE.  
 BADEN**

Telephon (056) 2 54 44 / 25954

## Pumpenfabrik GEBR. DIEBOLD, Baden

Langjährige Spezialität:

**Abwasser-  
 und Fäkalien-  
 Pumpen**

**Kläranlagen**

Telefon:  
 056 2 56 77

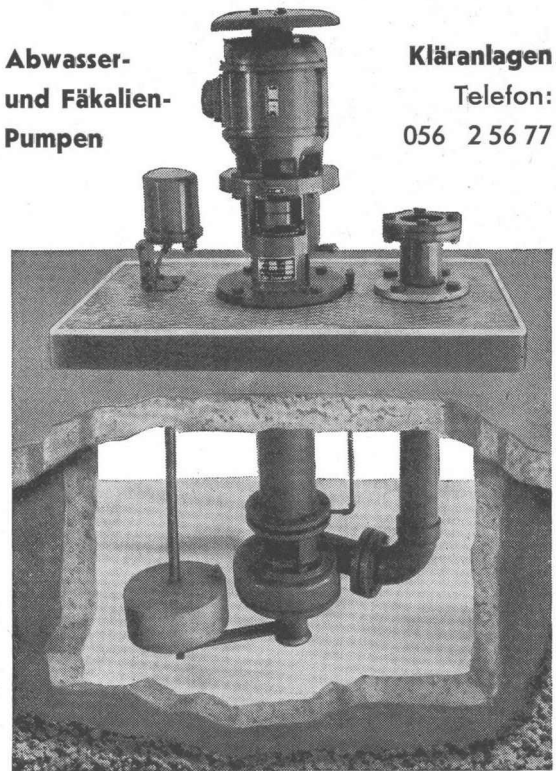

# Vobag

**AG. für vorgespannten Beton  
 und Zementwarenfabrik**

Spezialfirma für hochwertige Betonwaren  
 für alle Zwecke

**Adliswil-Zürich**

Tel. (051) 91 68 44

Lagerhalle von 100 m Länge. Säulen, Dachbinder und  
 Windverbände aus vorfabrizierten Betonelementen



UNI TUBES LTD.  
Zurich Branch  
Hohlstrasse 475  
Zürich 9/48  
051 52 33 80

### **Koroflex u. Koroplastic Installationsrohre**

**Koroflex Panzer:** Innen rot, aussen grau lackiertes oder verbleites Eisenband. Papierzwischenlage.

**Koroflex Isolier:** Aus verbleitem oder lackiertem Bandeisen mit Papierisolation.

**Koroflex Fiber Isolier:** Innen rot lackiertes Eisenband, aussen Fibernmantel.

**Koroplastic Isolier- und Panzerrohre:** Aus verbleitem oder lackiertem Bandeisen mit aufgespresstem Plasticmantel. Wasser- und säurefest. Das patentierte Herstellungsverfahren garantiert kein Abdrehen des Plastic-Überzuges beim Anbringen der Muffen. SEV-geprüft.

Koroflex-Rohre für die verschiedensten Anwendungsgebiete. Erhältlich bis zu einem Durchmesser von 200 mm.

hydraulischer Kalk  
ist schalldämpfend,  
ausgiebig  
und leicht zu verarbeiten

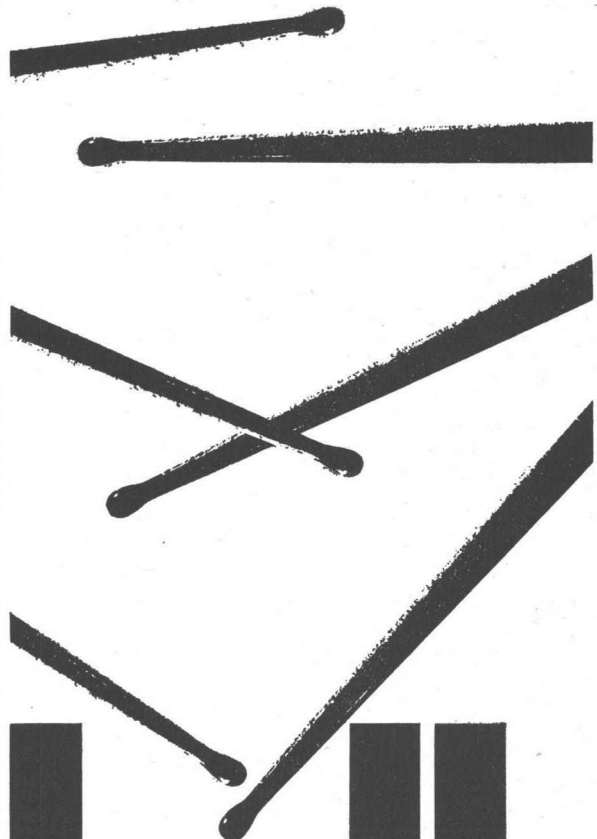

# Kalk

# HEO

Geheizt wird mit **ERTLI** Oelbrenner

## - Leichtmetalltüren unsere Spezialität

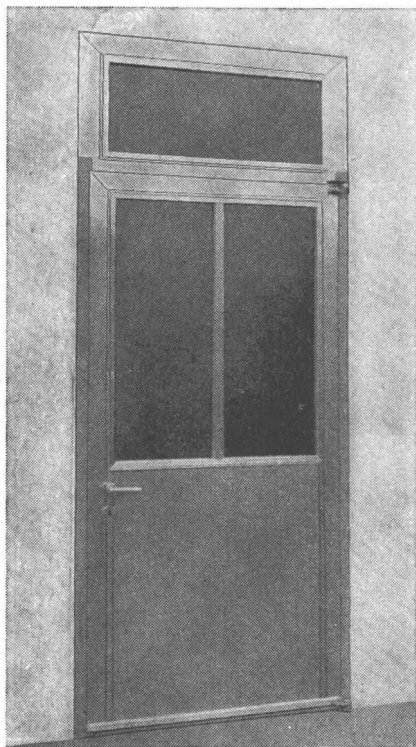

Sie vereinigen die Vorzüge des Leichtmetalls mit unseren langjährigen Erfahrungen im individuellen Präzisions-Metallbau.

Viele Referenzen.

Günstige Lieferfristen und Preise.

Metallbau  
**A. LANZ**  
  
**HUTTWIL**

Tel. (063) 4 11 44



Spülkasten MIRA-SUPERFORM aus erstklassigem Kunststoff, formschön, leicht, schlag-, druck- und absolutgefrierfest, korrosionsbeständig – in 5 modernen Farben erhältlich – mit der bewährten SUPERFORM-Innengarnitur ausgerüstet, garantieren jederzeit ein einwandfreies und sehr geräuscharmes Funktionieren der Anlage bei bester Spülwirkung. SUPERFORM-Kunstharsitze mit bemerkenswerten technischen Neuerungen – in verschiedenen Modellen lieferbar.

**Superform** ..für moderne WC-Anlagen  
= Qualitätsfabrikate  
für höchste Ansprüche

Zu beziehen bei den Firmen des Schweiz. Grosshandelsverbandes der sanitären Branche  
F. Huber & Co., Sanitäre Artikel, Zürich, Imfeldstrasse 39-43, Tel. 051 28 92 65

Ein Zaun  
ist immer draußen

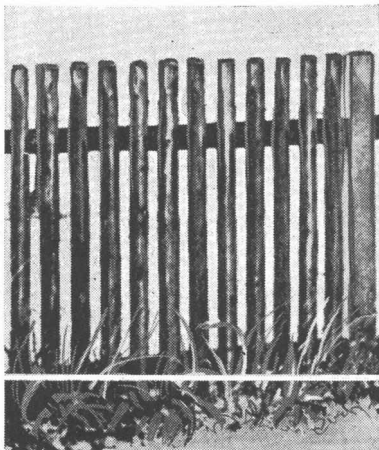

Es gibt viele Dinge aus Holz, die Jahr um Jahr dem Wetter ausgesetzt sind. Wenn sie ohne unnötige Pflege wertbeständig bleiben sollen, dann müssen sie imprägniert werden mit den auslaugfesten, in aller Welt bewährten XYLAMON-Holzschutzmitteln

Beratung und Lieferung:

**scheller AG zürich**

Postfach Zürich 1 · Telephon (051) 326860

**XYLAMON**  
HÄLT HOLZ GESUND



Steiner

## plant - baut - verwaltet

Karl Steiner Generalunternehmung  
Hagenholzstrasse 60, Zürich 11/50  
Telefon 051/464344

Liegenschaften und Neubauten  
Studienbüro für Bau- und Betriebsplanung  
Architekturbüro  
Bauabteilung  
Liegenschaftenverwaltung

Spezialabteilungen:  
Bauschreinerei und Innenausbau  
Coiffeureinrichtungen und Apparate  
Kühlmöbel und Kühlanlagen  
Laden- und Schaufensterausbau  
Spezialeinrichtungen für Selbstbedienung  
Fassadenbau  
Metallbau  
Chromstahlspenglerei

55

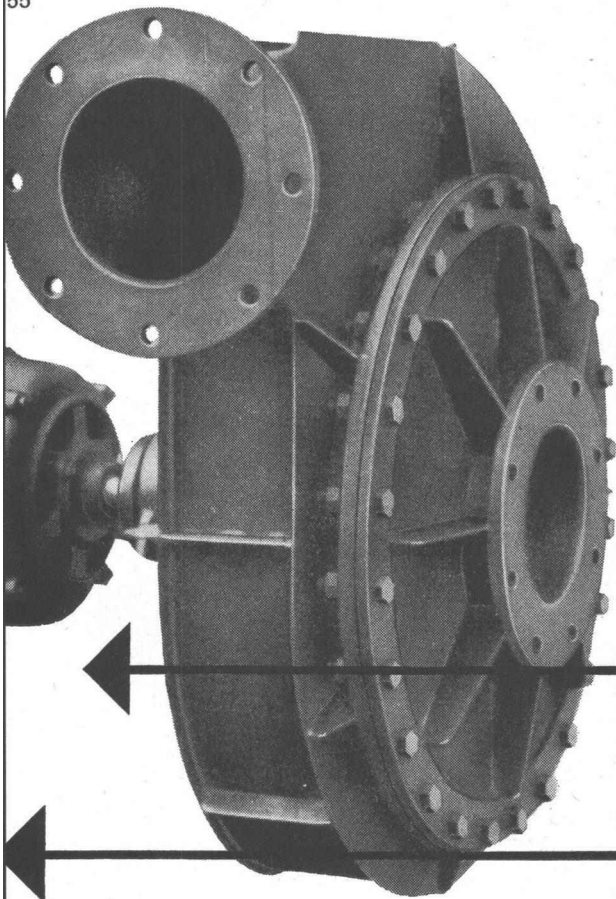

## Meidinger

### Ventilatoren und Elektromotoren

Qualitätsprodukte seit mehr als einem halben Jahrhundert. Anpassung an alle Ansprüche der Technik. Geräuschloser Lauf durch spezielle Ausführung der Flügelräder und sorgfältiges Ausbalancieren der Ventilatorflügel und Motoranker. Behebung der magnetischen Geräusche der Elektromotoren durch Spezialwicklung. Genau passende Ersatzteile jederzeit ab Lager lieferbar.

G. Meidinger & Cie, Basel 4, Telefon 061 - 23 88 70



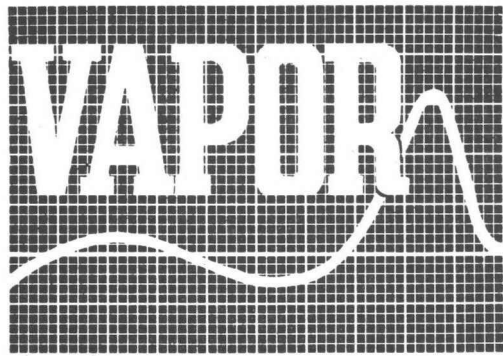

# FUNDAMENT- UND MASCHINEN- ISOLATIONEN

durch: Eisenarmierten Naturkork oder Kork-aero

Abfederungen mit Viskositätsdämpfung

## VAPOR AG. ZÜRICH 2

C.-F.-MEYER-STRASSE 14

TELEPHON (051) 25 41 10

Interessenten verlangen unseren neuen, ausführlichen Katalog

31.08

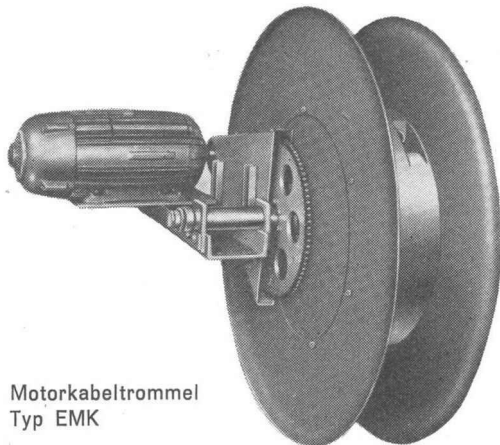

Motorkabeltrommel  
Typ EMK

### KABELTROMMELN BISCHOFF & HENSEL

mit Feder-, Gegengewichts-, Fahrwerks-  
oder Motorantrieb  
Nachlaufkabeltrommeln und Leitungs-  
raupen

Verlangen Sie bitte unsere ausführli-  
chen Unterlagen

**SAUBER + GISIN AG** Zürich 8  
Höschgasse 45 Telefon 051 34 80 80

# SAUBER + GISIN

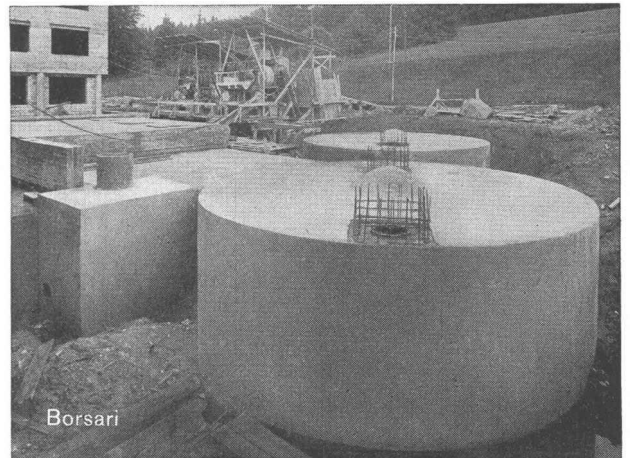

Borsari

Altersheim Bethesda, Küsnacht ZH, 2 Tanks, total 400 m<sup>3</sup> Heizöl

## BORSARI HEIZÖL- u. BENZIN-TANKS

aus Eisenbeton mit Plattenauskleidung  
für jeden Bedarf 50 Jahre Erfahrung

Erstklassige Referenzen

Keine Korrosion

Kein Unterhalt

**BORSARI & CO., Zollikon - Zürich**

Telephon (051) 24 96 18

Gegründet 1873

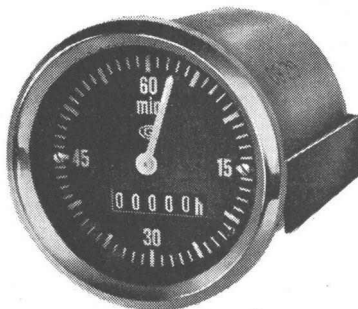

## E. O. BÄR

Bern Fischermättelstr. 18

Zürich Scheuchzerstr. 70

Genève Rue Ed. Rod 16

**Wirtschaftlichkeit mit  
Betriebsstundenzählern**

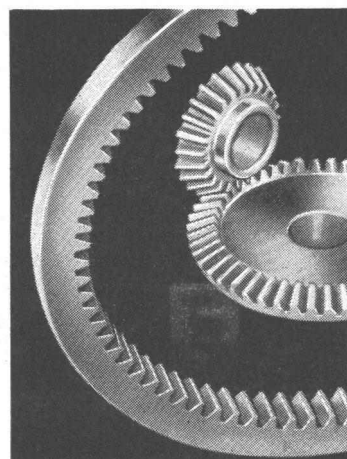

**Zahnräder  
und  
Verzahnungs-  
arbeiten**

## E. O. BÄR

BERN  
FISCHERMÄTTELSTR. 18

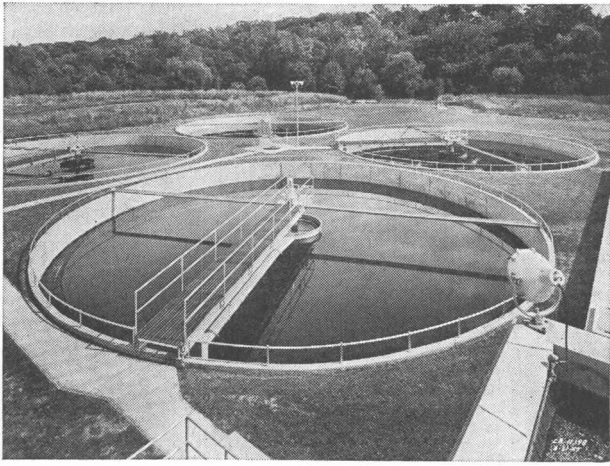

**Automatische Rechen, Rechengut- und Kehrlicht-Zerkleinerungs-Maschinen**  
**Absetzbecken (Rund- und Rechteckbecken)**  
**Biologische Abwasserreinigung**  
**Faulkammerausrüstungen**  
**Kombinierte Abwasserreinigungsanlagen für kleine Gemeinden und Institutionen**  
**Industrielle Abwasserreinigung**  
**Flotationssystem**

*Alpha A.G. Nidau*

Tel. (032) 2 46 92



Automatische Alarmanlage gegen Feuer —  
Einbruch — Ueberfall

**Architekten empfehlen ihren  
Bauherren:**

### Ultraschall-Raumschutz

verhindert jeden Durchbruch durch Wände,  
Böden und Decken

### Alarmglas

für Schaufenster mit wertvollen Auslagen

### Signaphon-Telealarme

übermittelt jeden Alarm automatisch an  
verschiedene Stellen über beliebige Distanz

Projekte und Kostenvoranschläge durch

**SECURITON AG, Zollikofen**

Birkenstrasse 15, Telephon (031) 65 04 92

# ← Blitz-GERÜSTE



EMIL **Schärer** ERBEN

ZÜRICH 48 GRUNDSTRASSE 10

TEL. 051 / 52 42 10 / 54 47 10

Fassadengerüste  
 Combi-Blitzgerüste  
 Liftschacht-Gerüste  
 Decken-Gerüste  
 Spengler-Gerüste  
 Helm-Gerüste  
 Fahr-Gerüste  
 Spezial-Gerüste

## Maschinen- und Stahlbau

- Kranbau
- Stahlhochbau
- Stetigförderer
- Brückenbau
- Fahrzeugbau
- Spezialbauten
- Allgem. Maschinenbau
- Kranbahnen
- Eisspeicheranlagen
- Stahlwasserbau

# Hübscher

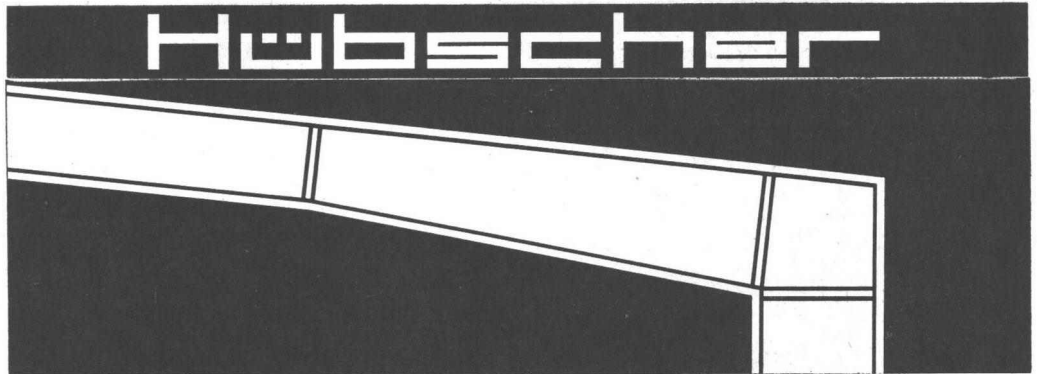

**Hübscher + Co.** Maschinen- u. Stahlbau, Schaffhausen

**Ingenieurbüro** Zürich 6, Landoltstrasse 3

## Dosierapparate für Flüssigkeiten

Schweizer Erzeugnisse «D O S A P» Patente  $\oplus$  Hottinger  $\oplus$

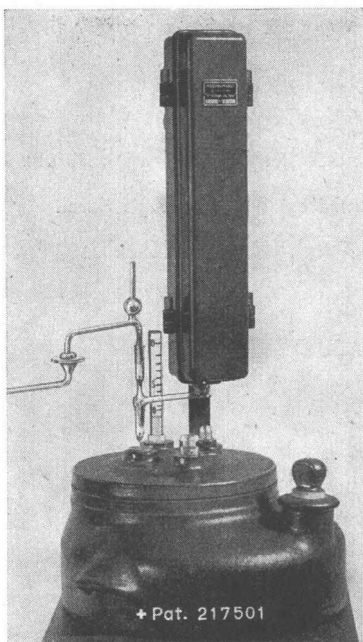

+ Pat. 217501

- Erprobt und bewährt
- Entkeimen von Wasser
- Neutralisieren von Abwasser
- Zubereiten von Spülwasser
- Abfüllen, Verteilen, Beimischen
- Einfach, Präzise, Zuverlässig
- Ungefährlich, Preiswürdig
- Anpassbar an alle Verhältnisse

← Ausführung für kleine und mittlere Anlagen

Auskünfte, Referenzen beim Fabrikanten und bei den Vertretungen

**FR. HOTTINGER, Ing., Techn. Bureau, BASEL**  
Laufenstrasse 70 Telephon (061) 34 47 21 Inhaber: R. Buol

Vertretungen:

Westschweiz: CLENSOL S. à r. l. spécialistes de l'eau, LUTRY  
Südschweiz: Studio Ing. idraul. già E. Boffani S. a. g. l., Lugano

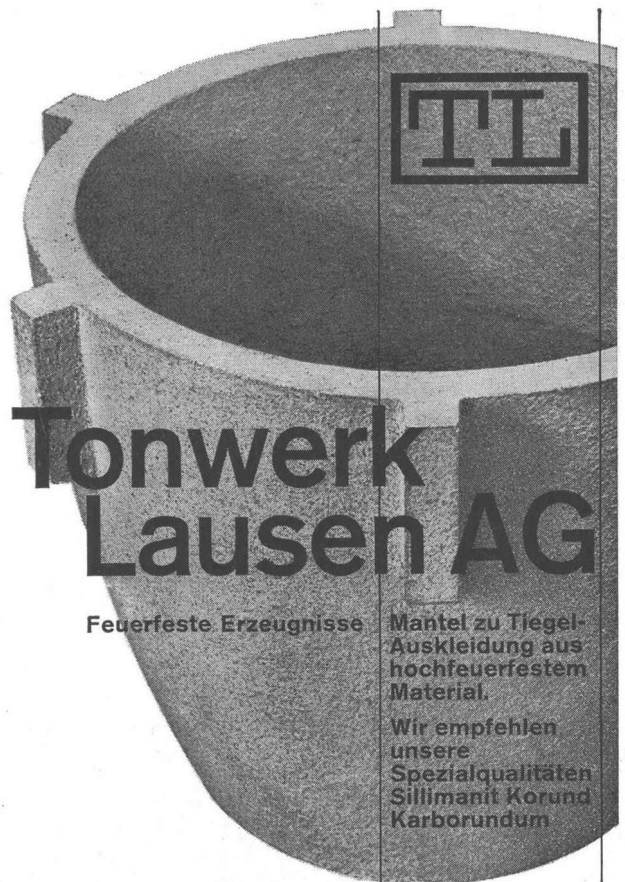

# Tonwerk Lausen AG

Feuerfeste Erzeugnisse

Mantel zu Tiegelauskleidung aus hochfeuerfestem Material.

Wir empfehlen unsere Spezialqualitäten Sillimanit Korund Karborundum

## das Tüpfchen aufs i...

ist es, wenn Sie die Spenglerarbeiten und sanitären Installationen in Kupfer ausführen. Unverwüstliche Zeugen Ihres fachlichen Könnens, denn...

**Kupfer hält, was der Meister verspricht!**

Metallverband AG, Bern

Hersteller der Kupferhalbfabrikate:  
Metallwerke AG, Dornach  
Schweiz. Metallwerke Selve & Cie., Thun

Das Problem

# LUFT

beschäftigt vielerorts auch den Architekten. — Uebertragen Sie uns diese Sorge, wir suchen immer nach der günstigsten Lösung.

**Klimaanlagen**  
**Luffheizung**  
**Luffbefeuchtung**  
**Lufftrocknung**  
**Entnebelung**  
**Lufffiltrierung**  
**Ventilationen jeder Art**

Referenzen in der ganzen Schweiz.  
Wir kommen gerne auch zu Ihnen.

# WERA

**WERA-Apparatebau AG. Bern**

Gerberngasse 23/33, Tel. (031) 3 99 11

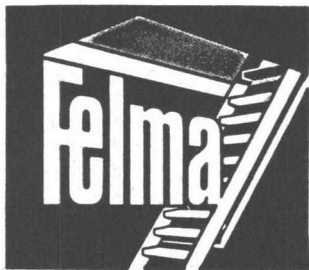

## Patent-Aufzugtreppe

**Grösste Vorteile auf  
kleinstem Raum**

Schweizer Mustermesse Basel  
Halle 8a, Stand 3138

**FELDMANN & CO. \* HOLZBAU  
LYSS**    Telephon (032) 8 41 84    **Kt. BERN**

# Plus Tubax

ist besser

**Spezial-Röhrchenplatten-  
Batterie für Traktion,  
Notstrom und Zugbeleuchtung**

- 1** längere Lebensdauer, 4 Jahre Garantie  
kein Plattenwechsel
- 2** grössere Leistung, unerreichte Kapazität  
pro Raum- und Gewichtseinheit
- 3** kleinster Platzbedarf, Baukosten-  
einsparung bei stationären Anlagen
- 4** grösste Betriebssicherheit, kurzschluss-  
sichere Isolation, robuste Elementbecher
- 5** vergossene Elemente, sauber,  
keine Säureschäden

Plus AG Basel 6, Telephon 061-23 79 10

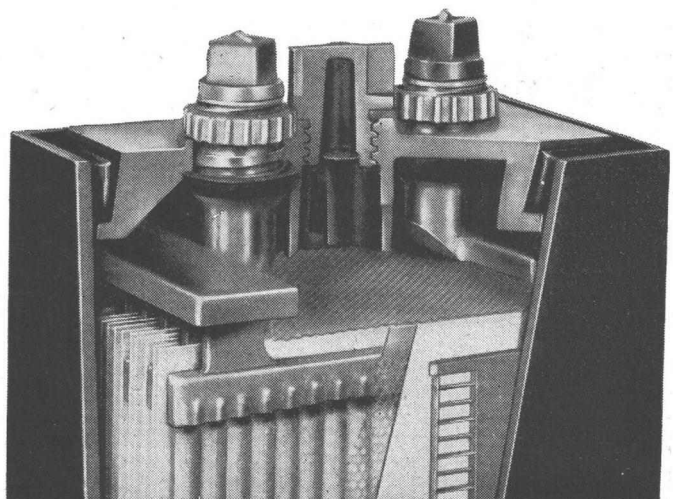



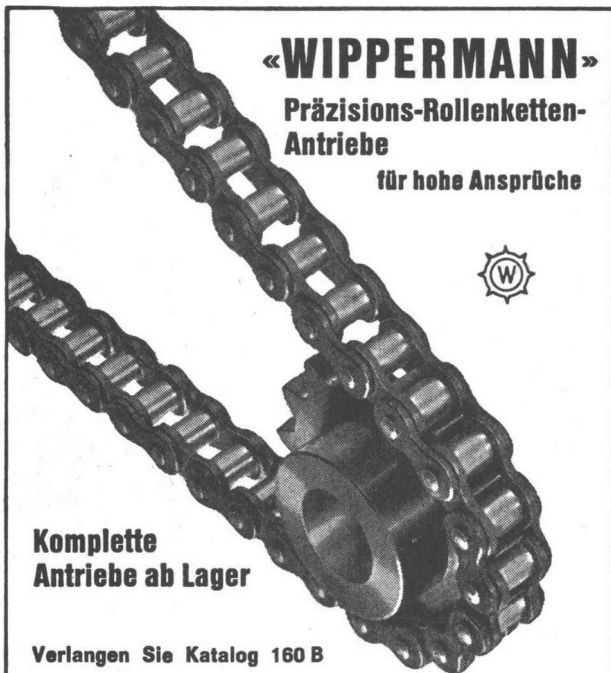

«**WIPPERMANN**»  
Präzisions-Rollenketten-  
Antriebe  
für hohe Ansprüche



**Komplette  
Antriebe ab Lager**

Verlangen Sie Katalog 160 B

**WILH. PLÜSS ZÜRICH 1**

Talstraße 66 Telefon (051) 2752 01/2727 80 Postfach Zürich 39

Fr. 9.35

Dieser Minenspitzer

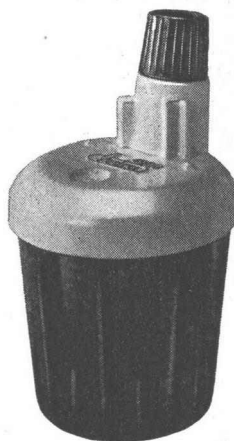

**FEDRA  
4900**

ist einzigartig.

Lassen Sie ihn durch unsern  
Vertreter vorführen.

**FEDRA GmbH, Zürich 59**  
Tel. 45 92 80 Postfach 175

**ATU** ist eine  
Tapeten-Schutz-Rosette  
verhindert  
schmutzige Tapeten

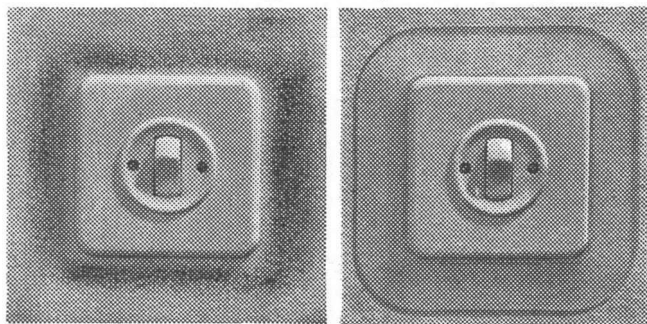

**Ausführung: glasklares Plexiglas**  
Ladenpreis per Stück Fr. —.75  
für Doppelschalter Fr. 1.20  
Verkauf: in Elektro-Fachgeschäften

Wir zahlen auf Einlagen  
ab Fr. 2000.—

**5%**

**festen Zins**

Verlangen Sie unverbindlich  
ausführlichen Prospekt und  
Details.

**Aktiengesellschaft für  
Industriefinanzierungen**



Talstrasse 82, Zürich 1 Tel. (051) 27 92 93

**Bau-Entfeuchtung**

wie Neubau Schweiz.  
Bankverein Zürich

**Austrocknung**

aller zu feuchten

**Räume**

wie Archive, Lager,  
Souterrain-Räume  
Keller etc.

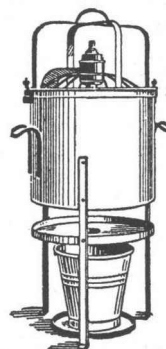

Exsiccator



Oasis-Entfeuchter  
für bewohnte Räume

**H. Krüger, Ing. - St. Gallen**  
Berneckstrasse 44      Telefon (071) 22 57 20

# Flumser Steinwolle MATTEN



für Wärme-  
und  
Schallisolierung.  
Feuerhemmend,  
anorganisch,  
erschütterungsfest.  
Extra-verfilzt.

Schmelzwerk Spoerry AG  
Flums SG Tel. 085/83148

jetzt 30 % leichter

Selbstansaugende, ventillose

## Bau-, Industrie- und Schmutzwasser - Pumpen

System Lauchenaer

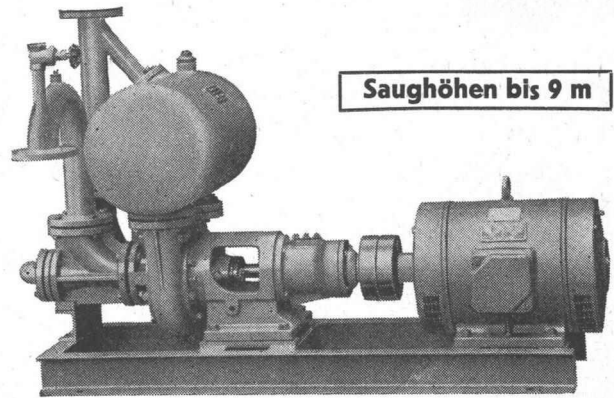

Saughöhen bis 9 m

Leistungen 1—500 l/s. Kein Bodenventil. Keine Klappe im Saugstutzen. Keine Hilfs-Vakuumpumpe. Jederzeitiges automatisches Ansaugen auch nach Luffeintritt im Saugrohr. Keine reibenden, sich abnützenden Dichtungsflächen; daher störungsfrei auch bei Schlamm-, Sand- und Kiesförderung.

Maschinenfabrik a. d. Sihl AG. Zürich

Gegründet 1871

Telephon (051) 23 35 14



(051) 28 37 37

## Gummi-Förderbänder

überall - für jeden Zweck



Zürich



Spezial-Betonröhren  
«Phlomag»

comolli

Comolli's Erben AG. Bremgarten

Telephon 057/71414

Vertretung für die Kantone Baselstadt und Baselland: GEBR. KOHLER AG., LÄUFELFINGEN Baumaterialienhandlung

**Unterlagsböden**

**Ing. A. Tobler, Zürich**  
*Fugenlose Bodenbeläge*

**Kunstholzbeläge**

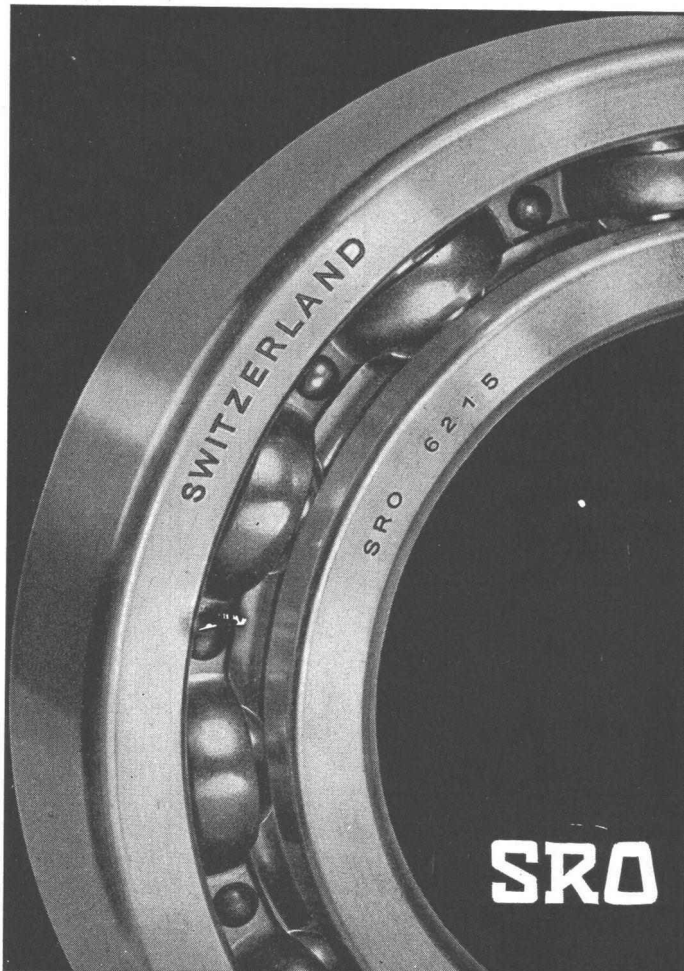

**SRO**

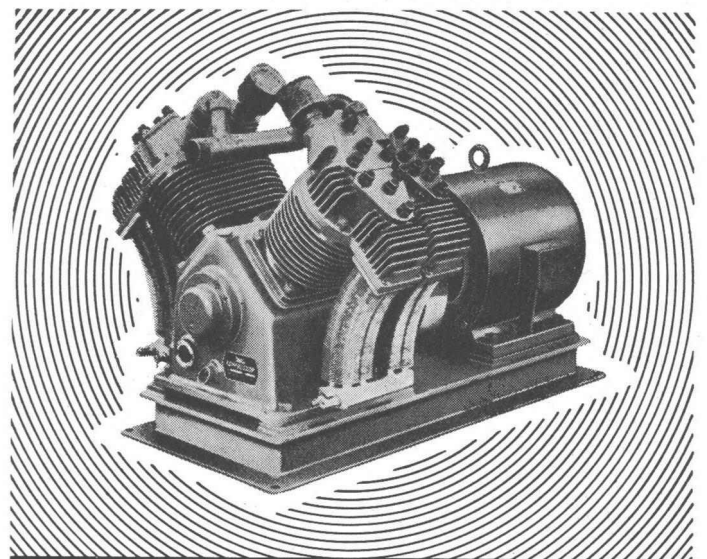

**Haug**  
**KOMPRESSOREN**

VAKUUMPUMPEN LUFTFILTER FÜR JEDEN ZWECK  
**FRITZ HAUG AG., MASCHINENFABRIK, ST. GALLEN**  
AUSSTELLUNG UND VORFÜHRUNG BEI  
**ERNST HAUSAMANN & CO ZÜRICH 3/45**  
UETLIBERGSTRASSE 15

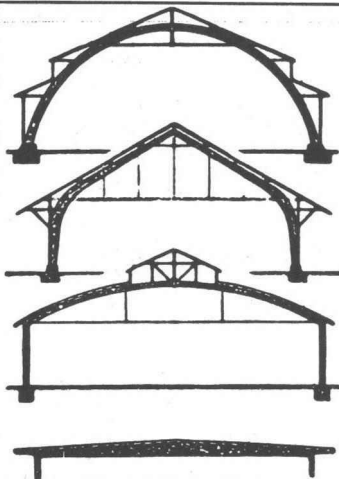

**B. ZÖLLIG**  
**SÖHNE**  
Holz-Konstruktionen  
**ARBON**

Spezialität:  
**AUSFÜHRUNG in der**  
**HETZERBAUWEISE**

FÜR LAGER-, TURN- UND  
FABRIKHALLEN  
LEHRGERÜSTE UND  
KIRCHEN  
RISSFESTE SÄULEN

Einfache und komplizierte

**ERFINDUNGEN**  
und  
**PATENTE**

bearbeitet seit 40 Jahren

Patentanwaltsbureau

**REBMANNSKUPFER & CO., ZÜRICH**

Tiefenhöfe 8 / Paradeplatz — Telephon (051) 25 81 33

Verlangen Sie unsere Erfinder-Informat.-Broschüre à Fr. 2.—.



**Bautenschutz**

**Grundwasser- u. Flachdachisolierungen, Abdichtungen**

Frank Isolierungen AG

Manessestr. 6, Zürich 3, Tel. (051) 25 67 92/93

# MAXILON

STOFFE FÜR POLSTERSTÜHLE

Ein Schweizer Qualitätserzeugnis für höchste Ansprüche, seit 10 Jahren bewährt in Hotels, Restaurants, Tea-Rooms, Büros, Sälen, Sitzungszimmern usw.

Die gedlegenen MAXILON-Möbelstoffe — licht- und mottenecht, nicht schmutzempfindlich — erhalten Sie in jeder beliebigen Farbe. Verlangen Sie Muster und Referenzliste beim Hersteller:

## SIGG AG ZÜRICH

SUSENBERGSTR. 182 POSTFACH ZÜRICH 44 TEL. 051/28 1977

### GRUNER & JAUSLIN

Ingenieure S. I. A., Muttenz

suchen

**Ingenieur  
Techniker  
Tiefbau- und  
Eisenbetonzeichner**

für Projekt und Bauleitung. — Telefon 061/53 11 96.

### EINWOHNERGEMEINDE ZUG

Beim Stadtbauamt Zug ist die Stelle eines

## Tiefbauzeichners

zu besetzen.

Verlangt wird: Abgeschlossene Lehre in einschlägigem Fachgebiet.

Geboten wird: Besoldung gemäss Reglement Klasse 7 bis 9 mit Fr. 9200.— bis Fr. 13 300.—, je nach Alter und Leistung, plus Sozialzulagen.

Anmeldungen: Baldmöglichst mit genauen Personalien, Lebenslauf, Angaben über Ausbildung und bisherige Tätigkeit sowie des frühesten Eintrittstermins an das Baupräsidium der Stadt Zug.

Zug, den 15. Mai 1962.

Das Stadtbauamt.

# BAU-INGENIEUR

Bekanntes, aufstrebendes Unternehmen auf dem Gebiete der Vorfabrikation und Vorspannung sucht als Leiter des Technischen Büros einen jüngeren Ingenieur mit einigen Jahren praktischer Tätigkeit.

Einwandfreier Charakter, Sinn für Zusammenarbeit, rasche Auffassungsgabe, Organisations-talent und die Fähigkeit, Untergebene zu führen, sind wesentliche Voraussetzungen für die erfolgreiche und selbständige Erfüllung nachstehender Aufgaben:

- Studien über die Anwendung und Entwicklung der Vorfabrikation und Vorspannung
- statische Berechnungen
- Projektierung und Offertwesen
- Technische Ueberwachung der Fabrikation
- Führung eines Labors (Betontechnologie)

Französische Sprachkenntnisse sind unbedingt erforderlich; eventuell käme Bewerber mit französischer Muttersprache und guten Deutschkenntnissen in Frage.

Ihre ausführliche Offerte mit Lebenslauf, Handschriftprobe und Foto erreicht uns unter Chiffre OFA 871 B an Orell Füssli-Annoncen AG., Bern.

# VORFABRIKATION

# Gusseiserne Hochdruckröhren mit Stemm- u. Schraubmuffen Formstücke – Armaturen

Gut assortiertes  
Lager in Winterthur

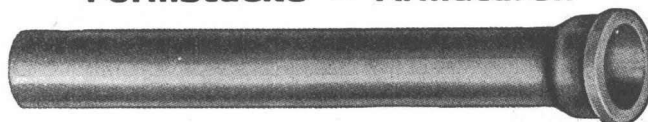

für normalen und  
höheren Betriebsdruck

**KÄGI & Co.** TELEPHON 052/6 63 31 **WINTERTHUR**  
Vertretung der Halbergerhütte G. m. b. H. Brebach/Saar



Beim Bau- und Vermessungsamt der Gemeinde  
Horgen/HZ ist möglichst bald die Stelle eines

## Vermessungstechnikers

zu besetzen.

Tüchtigen, exakten Bewerbern mit Fachausweisen wird interessante, vielseitige Dauerstelle mit Pensionsberechtigung und teilweiser 5-Tage-Woche geboten.

Offerten mit Angaben über Ausbildung, bisherige Tätigkeit sowie Lohnansprüche sind, unter Beilage von Zeugnisabschriften, bis 15. Juni 1962 dem **Bauamt Horgen** einzureichen.

**BAUAMT HORGEN**  
Der Gemeindeingenieur

Auf dem Bauamt der Gemeinde Horgen ist die  
Stelle eines

## Tiefbautechnikers

neu zu besetzen.

Erfordernisse: Diplomierter Tiefbautechniker, wenn möglich Erfahrung im Strassen- und Kanalisationsbau.

Tüchtigem, exaktem Bewerber wird interessante und vielseitige Dauerstelle mit Pensionsberechtigung und teilweiser 5-Tage-Woche geboten.

Offerten mit Angabe über Ausbildung, bisherige Tätigkeit sowie Gehaltsansprüche sind bis 15. Juni 1962 dem **Bauamt Horgen**, unter Beilage von Zeugnisabschriften, einzureichen.

**BAUAMT HORGEN**  
Der Gemeindeingenieur

Südportal des Strassentunnels San Bernardino.

Wir suchen für unsere interessante Baustelle:

## Bauführer Ingenieure Techniker

Zeitgemässe Entlohnung, geregelte Ferien, Fürsorge-  
stiftung. Interessenten richten ihre Offerten an **Consortio Galleria San Bernardino, lotto sud, San Bernardino (Graubünden)**.

Mittelgrosse und vielseitige Bauunternehmung  
sucht qualifizierten und erfahrenen

## Hochbautechniker - Bauführer

Arbeitsgebiet: Bauführung, Abrechnung von Maurer-, Zimmer- und Schreinerarbeiten, Kalkulation (wird evtl. angelernt), Erstellen von Projekt- und Ausführungsplänen. Auto und auf Wunsch Wohnung stehen zur Verfügung. Eintritt nach Uebereinkunft. Bei Eignung bieten wir gutbezahlte Lebensstelle mit Personalfürsorge.

Offerten mit Angabe der bisherigen Tätigkeit, Photo und Gehaltsansprüche sind zu richten an **Max Fischer AG., Bauunternehmung, Lenzburg AG**

# Suisselectra

Wir suchen

## diplomierten Bauingenieur

als Chef der Konstruktionsabteilung mit Erfahrung in der Führung eines grösseren Mitarbeiterstabes.

## diplomierte Bauingenieure

für allgemeine und Detail-Projektierung von Kraftwerkenanlagen;  
für unsere Strassenbauabteilung;  
für örtliche Kraftwerk-Bauleitungen im In- und Ausland.

## diplomierte Tiefbautechniker

für die Mitarbeit bei der Projektierung und Ausführung von Kraftwerkenanlagen und Strassenbauten.

## Tiefbau- und Eisenbetonzeichner

für die Ausführung aller im Gebiete des Tiefbaus vorkommenden zeichnerischen Arbeiten.

Wir bieten angenehmes Arbeitsklima in neuzeitlichem Betrieb, interessante und selbständige Tätigkeit, angemessene Entlohnung, Pensionskasse, 5-Tage-Woche.

Offerten mit Lebenslauf und Zeugnisabschriften sind erbeten an die Schweiz. Elektrizitäts- und Verkehrsgesellschaft (Suisselectra), Malzgasse 32, Basel 10, Telefon (061) 25 94 30.

### Stellenausschreibung

Wir suchen für das Gemeindebauamt jüngeren, zuverlässigen

## Tiefbau- oder Vermessungszeichner

zur Erledigung der vielseitigen Arbeiten in Büro und Feld: Aufnahme und Nachführung des Leitungskatasters, Absteckungen, Baukontrollen, zeichnerische Ausarbeitung von Projekten des allgemeinen Tiefbaues (Strassen, Kanalisationen, Wasserversorgungen). Tüchtige Bewerber können eingearbeitet werden. Bei Eignung Dauerstelle als Chef-Stellvertreter. Eintritt möglichst bald.

Besoldung im Rahmen der Gehaltsordnung der Gemeinde, Familien- und Kinderzulagen. Der Eintritt in die Pensionsversicherungskasse ist obligatorisch.

Bewerbungen mit Gehaltsanspruch, Lebenslauf, Foto, Handschriftprobe, Angabe der bisherigen Tätigkeit mit Zeugnisabschriften sind bis zum 30. Juni 1962 zu richten an  
**Gemeindeverwaltung Arosa**

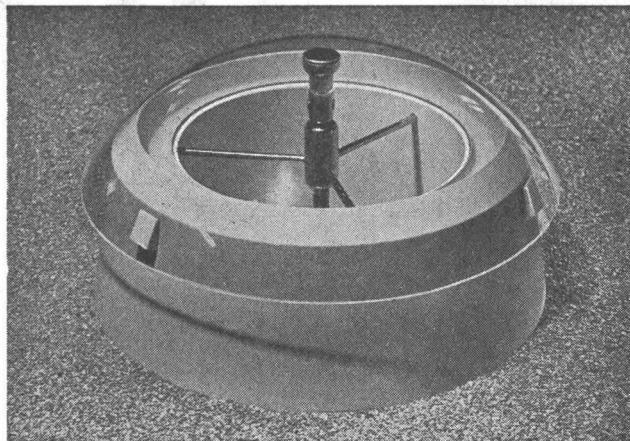

# VELUX

Kleinraumlüfter mit Kuppel aus klarem Akrylglas für gefangene Räume, Garderoben, Vorplätze, WC usw.

Unverbindliche Offerten durch:

**A. Kully AG**

Glasdachwerke, Olten

Tel. 062 / 5 39 02

## Preisgünstige Baunivelliere

**KERN und WILD**



Einfach, solid und von hoher Präzision, für Bauunternehmer, Architekten, Zimmerer und Gartengestalter

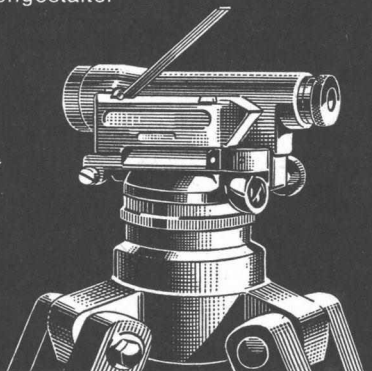

Grosse Auswahl in Ingenieur- und automatischen Nivellieren, Theodolite

# GRAB & WILDI AG

Ausstellung und Verkauf:  
Zürich, Seilergraben 53/59 Telefon 051/24 35 88  
Büros, Fabrik, Versand:  
Urdorf, Bahnhofplatz Telefon 051/98 76 67

Gesucht nach Flims (Graubünden)

## Gemeindeingenieur oder -techniker

Aufgabenbereich: Planung des Strassen- und Kanalisationsnetzes  
Ausschreibung und Ueberwachung der Gemeindebauten  
Allgemeine Baukontrolle auf Gemeindegebiet  
Projektierung eines Zonenplanes etc.

Geboten wird: Weitgehend selbständige, fest-besoldete Dauerstelle  
Alternierende 5-Tage-Woche  
Gut ausgebaute Personalfürsorge

Offerten an: **H. Hotz, Baufachchef, Waldhaus-Flims.**

Gesucht auf Architekturbüro in Zug

## 1 Architekt 1 Bautechniker oder Bauzeichner

für grössere, interessante Bauvorhaben.  
Eintritt sofort oder nach Uebereinkunft.

**J. Stöckli, dipl. Architekt S. I. A., Zug,**  
Tel. 042 / 4 45 76.



**SCHAFIR & MUGGLIN AG.**

sucht

## Bauingenieure Bautechniker Bauführer

für Nationalstrassen-, Kraftwerk-, Tunnel- und allgemeinen Tiefbau.

Interessenten wenden sich für nähere Auskunft an

**Schafir & Mugglin AG., Neumünsterallee 9,**  
**Zürich 8, Tel. (051) 32 52 13**

**Sponagel & Co**

**BAUMATERIALIEN  
PLATTENBELÄGE**  
Zürich 5 Sihlquai 139/143

## St. Margrether-Sandstein



**Jegliche Steinhauer-Arbeiten  
Tür- u. Fenstereinfassungen, Cheminées etc.**  
Verlangen Sie unverbindlich Offerte oder Vertreterbesuch.  
STEINBRUCH- UND STEINMETZGESCHÄFT  
**E. GAUTSCHI AG, St. Margrethen Tel. 7 41 31 / 32**

## Schalldichte Türen u. Wände

Mit meinem System können auch bestehende Türen abgeändert werden. Referenzen stehen zur Verfügung.

Spezialfirma für Schallisolationen  
**A. Kälin, Zürich 3, Im Heuried 62, Tel. (051) 35 75 70**

Wir suchen für unser Technisches Büro in Zürich einen selbständigen und zuverlässigen

## Hoch- und Tiefbauzeichner

Tätigkeit: Ausarbeitung von Projekt- und Ausführungsplänen für Industrieanlagen.

Erfordernisse: Abgeschlossene Lehre als Hoch- und Tiefbauzeichner. Erfahrung möglichst in beiden Arbeitsgebieten.

Wir bieten zeitgemässe Anstellungsbedingungen, angenehmes Arbeitsklima, Pensionskasse, Fünftagewoche, Dauerstelle.

Offerten mit Lebenslauf, Photo, Zeugnisabschriften, Angabe der Saläransprüche und des frühesten Eintrittstermins sind einzureichen an die

**GIPS-UNION AG, ZÜRICH 1, Postfach**

Internationale Handelsfirma der Petroleumbranche  
in Basel sucht Initiativen

## Hochbauzeichner

für:

- Ausführung von Projekt-, Bau- und Detailplänen
  - Kontrolle der Bauabrechnungen
  - telefonischen und schriftlichen Kontakt mit Behörden, Bauunternehmern etc.
- Französische Sprachkenntnisse sind erforderlich

Wir bieten:

- interessante Tätigkeit
- angemessene Bezahlung
- angenehmes Arbeitsklima
- Pensionskasse

Bewerber sind gebeten, ihre Offerte mit Lebenslauf, Zeugnisabschriften, Handschriftprobe und Photo zu richten unter Chiffre R 80478 Q an Publicitas AG., Basel

### Kanton Appenzell A.-Rh. Stellenausschreibung

Beim Kantonsingenieurbüro von Appenzell A.-Rh. in Herisau ist die Stelle des

## Abwassertechnikers

neu zu besetzen.

**Aufgaben:** Bearbeitung der mit der Gewässerschutzgesetzgebung im Zusammenhang stehenden Probleme.

**Anforderungen:** Abgeschlossene Technikumbildung, gründliche Praxis im Kanalisationswesen. Wenn möglich Praxis auf einem Projektierungsbüro für Abwasserreinigung. Evtl. Naturwissenschaftler oder Kulturingenieur. Sinn für administrative Arbeiten und Wille zur Zusammenarbeit.

**Anstellung:** gemäss dem Reglement über die Dienstverhältnisse und Besoldung der Angestellten der kantonalen Bauverwaltung. Einreihung nach Ueber-einkunft.

Pensionskasse obligatorisch.

Eintritt: baldmöglichst.

Anmeldungen mit vollständigen Angaben über Personalien, Bildungsgang, bisherige Tätigkeit, Gehaltsansprüche, frühesten Eintrittstermin, mit Photo-beilage und Handschriftprobe an die Baudirektion, Regierungsrat E. Schwendinger, Herisau, bis spätestens 30. Juni 1962.

Nähere Auskunft erteilt das Kantonsingenieurbüro in Herisau, Telefon (071) 5 21 95.

Herisau, den 4. Juni 1962.

Die Baudirektion

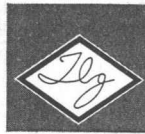

## Zentrifugal-Dachlüfter

vollständig aus Aluminium

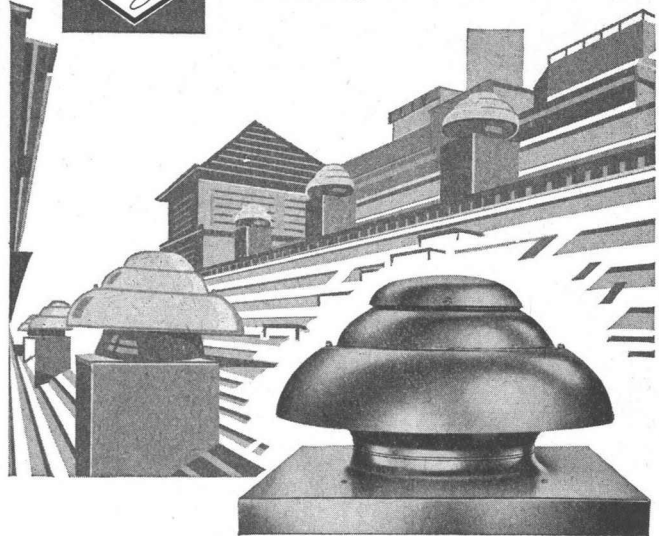

**Durch Profilschaukeln:** Geräuscharmer Lauf — hoher Wirkungsgrad — hohe Pressung. **Durch Verwendung von Aluminium:** Moderne Bauform — witterungsbeständig — geringes Gewicht. Motor vom Abluftstrom getrennt.

## Benno Schneider, Basel

Lufftechnische Apparate

Dornacherstrasse 51, Tel. (061) 35 43 06



Dreischichtig, querverleimt, 28 mm stark. Fabrikationsgrösse 100×500 cm oder auf kleinere Masse zugeschnitten. Ueber 50mal verwendbar.

**G. Kämpf, Rapperswil/AG**

Holzbau

Telephon (064) 3 42 12

Betonarbeiten armiert mit

# BOX STAHL

naturhart, als einziger hochwertiger Schweizer Baustahl IIb ohne Festigkeitseinbuße schweißbar

MONTEFORNO, Stahl- und Walzwerke AG, BODIO



Solid fundiertes Architekturbüro von ausgezeichnetem Ruf mit interessanten, vielseitigen Bauaufträgen sucht zur Abrundung des Mitarbeiterstabes

## 1 (Dipl.) Architekt

Technisch durchgebildet, selbständig in Entwurf, Darstellung, Grundriss und Perspektive.

Sie sollen ferner in der Lage sein, dem internen Büro mit ca. 10 Mitarbeitern erfolgreich vorzustehen, die Aufgaben richtig zu verteilen und in ihrem Fortgang zu überwachen.

Eine abwechslungsreiche, selbständige und verantwortungsvolle Dauerstelle mit entsprechender Entlohnung erwartet Sie.

## 1 Hochbauzeichner(in)

Sind Sie technisch versiert, selbständig in der Erstellung von Plänen und verstehen Sie gar noch etwas von Massauszug und Kalkulation, so finden Sie einen wirklich interessanten, befriedigenden Posten in nettem Team bei neuzeitlichen Arbeitsbedingungen und guter Entlohnung.

## 1 Hilfsbauführer

für den Platz Basel. Sie können Ihren Wohnsitz in Zürich oder Basel haben. Interessante, selbständige Arbeit für charakterfesten, integren Bauführer mit angemessener praktischer Erfahrung.

Suchen Sie einen Posten mit optimalen menschlichen, arbeitsmässigen und salärmässigen Bedingungen, und sind auch Sie bereit, als Entgelt Ihren vollen Einsatz als Mensch und Fachmann zu leisten, so freuen wir uns auf eine langfristige Zusammenarbeit. Richten Sie Ihre detaillierte Bewerbung mit Curriculum Vitae, Photo, Zeugnisabschriften, Referenzen, ungefähren Verdiensterwartungen und handgeschriebenem Begleitbrief an den beauftragten Personalberater. (Ihr Dienstangebot wird individuell geprüft und mit vollster Diskretion behandelt.)

### DR. KURT ROHNER

GRAPHOLOGE + PERSONALBERATER

GENERAL WILLE-STRASSE 17, ZÜRICH 2  
TELEPHON (051) 23 53 54

Gesucht per sofort oder später

## EISENBETONZEICHNER/TECHNIKER

auf modern eingerichtetes Ingenieurbüro in Zürich.

Geboten wird:

- Guter Leistungslohn
- 5-Tage-Woche
- Interessante Bauaufgaben
- Bezahlter WK-Dienst für Schweizerbürger
- Angenehme Zusammenarbeit
- Wohnung steht evtl. zur Verfügung.

Kurze handschriftliche Bewerbungen mit Angabe der bisherigen Tätigkeit und Lohnansprüche sind erbeten an

G. Baum, dipl. Bauing. ETH/S. I. A., Seehofstrasse 4, Zürich 8, Tel. 47 64 74.

Die Einwohnergemeinde der Stadt Olten sucht für die neu geschaffene Stelle eines

## Stellvertreters des Bauverwalters

eine tüchtige, an selbständiges Arbeiten gewöhnte Persönlichkeit, die in der Lage ist, den Chef wirksam zu entlasten und ihn in der Leitung seiner Verwaltungsabteilung wie auch vor den Behörden zu vertreten.

### Wahlerfordernisse:

Dipl. Tiefbau- eventuell Hochbautechniker mit kaufmännischer Erfahrung bzw. Praxis im Verwaltungswesen;

eventuell: Handelsdiplom bzw. kaufmännischer Lehrabschluss oder juristische Ausbildung mit entsprechender Erfahrung im Bauwesen und Neigung für die gestellte Aufgabe.

Schweizer Bürgerrecht. Beitritt zur Pensionskasse obligatorisch. Besoldung Fr. 17 580.— bis Fr. 22 152.—, inkl. Indexzuschlag von zurzeit 2,8 Prozent. Kinderzulagen Fr. 360.— pro Kind und Jahr. Jeden zweiten Samstag frei.

Bewerber sind gebeten, ihre Anmeldung mit den nötigen Zeugnissen und Referenzen sowie Foto bis 30. Juni 1962 an das Ammannamt der Stadt Olten, Frobürgstrasse 5, zu richten. **Ammannamt Olten**



**H. Wolfermann-Nägeli**  
**Metallbau und Profildruckwerk**  
**Zürich 9/48**

Mürtschenstrasse 16 Tel. (051) 52 44 12

**Metalltürzargen**  
**Fensterbänke**  
**Abkantprofile**  
Prospekte auf Verlangen



# WALTER J. HELLER AG.

## BAUNTERNEHMUNG SION BERN ILANZ

Gesucht jüngerer

### dipl. Architekt

evtl. bestausgewiesener

### Hochbautechniker

mit künstlerischer und technischer Begabung als erster Mitarbeiter in mittleres Büro S. I. A. im Aargau.

Bei Eignung selbständige Leitung eines Zweigbüros als Teilhaber.

Handschriftliche Bewerbungen mit Angabe über bisherige Tätigkeit und Referenzen unter Chiffre ZL 7184 an Mosse Annoncen, Zürich 23.

### Gemeinde Neuhausen am Rheinfall

Vorbehältlich der Genehmigung durch den Einwohnerrat ist bei der Bauverwaltung die neugeschaffene Stelle eines

### Strassenmeisters

zu besetzen.

Voraussetzungen: Abgeschlossene Berufslehre, Bau- oder Polierschule oder gleichwertige Ausbildung, Fähigkeit zur Personalführung, Organisations-talent, Erfahrung im Strassen- und allgemeinen Tiefbau erwünscht.

Zeitgemässe Anstellungsbedingungen im Rahmen des geltenden Besoldungsreglementes.

Nähere Auskünfte erteilt die Bauverwaltung (Tel. 053 / 5 32 54).

Anmeldungen sind bis spätestens 30. Juni 1962 unter Beifügung der üblichen Beilagen (Lebenslauf, Photo, Referenzen) an das Baureferat der Gemeinde Neuhausen am Rheinfall zu Händen von Herrn F. Beer, Gemeinderat, einzureichen.

Neuhausen am Rheinfall, den 14. Juni 1962.

Das Baureferat

Grossunternehmen des Detailhandels in Zürich sucht auf 1. Aug., evtl. später, jüngeren

### Bauzeichner (Bauführer)

mit guten Fachkenntnissen, zeichnerischer Begabung, wenn möglich mit Erfahrung in der Ueberwachung grösserer Bauvorhaben sowie im Unterhalt von Liegenschaften und im Erstellen von Kostenvoranschlägen.

Bewerber, die Freude haben an abwechslungsreicher Arbeit, senden ihre handschriftliche Offerte mit Photo, Zeugnisabschriften, Angaben über bisherige Tätigkeit und Gehaltsansprüche unter Chiffre ZC 7181 an Mosse-Annoncen, Zürich 23.

### Bauführungen

Devis, usw. übernimmt H. G. Wittwer, Talstr. 20, Zürich 1, Tel. 051/23 87 93.

Tiefbauunternehmung sucht für Strassen- und Stollenbauarbeiten im Tessin

### BAUFÜHRER

(Ingenieur oder Techniker)

für selbständige Führung von grossen Baustellen.

Wir bieten Dauerstellung, sehr gute Bezahlung sowie fortschrittliche Sozialleistungen.

Ihre Bewerbungen mit Bild, Gehaltsansprüchen sowie bisherige Tätigkeit erbitten wir unter Chiffre F 23 986 Bz an Publicitas, Bellinzona.

Wir suchen einen erfahrenen

## Bauführer

als örtlichen Bauleiter für grössere Wohnüberbauung und öffentliche Gebäude. Bei Eignung wird Dauerstelle geboten.

Offerten an **Aeschlimann & Baumgartner**, Arch. BSA, Ackersteinstr. 143, Zürich 10/49.

Gesucht

## jüngerer dipl. Architekt

auf mittleres S. I. A.-Büro in Aarau, für Projektierung und Ausführung grösserer Bauaufgaben. Mitarbeit bei Wettbewerben. Gute Honorierung, Selbständigkeit. Fünftagewoche. Offerten unter Chiffre OFA 1075 R an **Orell Füssli-Annoncen, Aarau**.

Gemeinde Neuhausen am Rheinflall

Die **Bauverwaltung** der **Gemeinde Neuhausen am Rheinflall** sucht als Assistenten des Hochbauchefs

## Bautechniker evtl. Bauzeichner

Der Aufgabenbereich umfasst die weitgehend selbständige Bearbeitung von bautechnischen Fragen, Verkehr mit Bauherren, Baufirmen und Behörden.

Bewerber mit Praxis sind gebeten, eine kurze Offerte mit Foto und Zeugnisbeilagen einzureichen an den

**Baureferenten der Gemeinde Neuhausen am Rheinflall**

**Prader & Cie. AG, Zürich**  
Waisenhausstr. 2, Nähe Hauptbahnhof

suchen in das Arbeitsteam im Büro Zürich

## 1 Bauingenieur 1 Tiefbautechniker

Aufgabe: Projektierung von Baustelleninstallationen und Bauvorgängen, Bearbeitung technischer Beratungen, Mitarbeit an Offertstellungen. Alter ca. 25—35 Jahre, mit Baustellenpraxis. Dauerstelle, 5-Tage-Woche.

Handgeschriebene Offerten mit vollständigen Angaben über bisherige Tätigkeit sind zu richten an Ing. **Duri Prader**, Maiacker 10, **Zumikon**.

Wir suchen per sofort oder nach Uebereinkunft

## Eisenbetonzeichner

für die Bearbeitung interessanter Industriebauten. Einige Jahre Praxis erwünscht, jedoch nicht Bedingung.

Interessenten sind gebeten, sich zu melden bei **Locher & Cie. AG.**, Pelikanplatz 5, **Zürich 1**, Telefon 051/23 56 03.

## Dipl. Architekt ETH

guter Darsteller und erfahren in Projektierung, **sucht Stelle in Zürich**, oder Heimarbeit ab sofort. Offerten unter Chiffre Z F 1166 an **Mosse-Annoncen, Zürich 23**.

**GummisMaag**  
AG / Gegr. 1905

Zürich 1 Löwenstr. 69  
beim Hauptbahnhof  
☎ 051/27 37 33

Fabrik + Lager:  
Überlandstr. 241 Zürich-Schwamendingen  
Filiale:  
St. Gallen Neugasse 51 ☎ 071/22 32 52

## Für Hoch-, Tief- und Tunnelbauten die richtige Ausrüstung aus dem Fachgeschäft

Kleider  
Stiefel  
Schutzhelme  
Preßluftschläuche  
Höchstdruckschläuche  
usw.

Transportbänder

Die Endlosvulkanisation  
wird auch auf der Baustelle  
vorgenommen

Verlangen Sie unseren **Baukatalog** oder **Vertreterbesuch**  
Wir führen nur **erstklassige Markenartikel**

115





# ARCHITEKTURMODELLE

aus Holz, exakter und gediegener,  
liefert kurzfristig und preiswert

**KREBSER-MODELLBAU** Effretikon-ZH Telephone (052) 3 20 16

## Gemeinde MuttENZ

### Stellenausschreibung

Auf der Bauverwaltung MuttENZ ist die neu geschaffene Stelle für einen

## Bautechniker

evtl.

## Bauzeichner mit Baupraxis

zu besetzen.

**Aufgaben:** Interessante Betätigung im Hochbau und Planungswesen einer stadtnahen Gemeinde. Prüfung der Baugesuche.

**Besoldung:** Je nach Ausbildung und Erfahrung. Inkl. Teuerungszulage zurzeit 12 % Fr. 11 407.— bis 19 639.—, zuzüglich Familienzulage Fr. 403.—, Kinderzulage Fr. 403.— pro Kind. 5-Tage-Woche. Aufnahme in die kant. Pensionskasse obligatorisch.

**Dienstantritt** möglichst bald.

**Anmeldung:** Bis 14. Juli 1962, handschriftlich unter Angabe der Personalien, der bisherigen Tätigkeit sowie Referenzen, mit Beilage von Foto und Zeugnisabschriften an: Herrn Gemeindepräsident P. Stohler, Hinterzweienweg 19, MuttENZ.

Auskunft durch Telefon 061/53 22 01, Bauverwaltung.

## LOSINGER & CO. AG.

Wir suchen je einen erfahrenen

## Tiefbautechniker

als Mitarbeiter in unseren technischen Bureaux in Burgdorf und Bern sowie einen

## Bauführer

für Strassenbau (spez. Belageinbau) und Pfählungsarbeiten.

Interessenten bitten wir, sich telefonisch oder schriftlich mit uns in Verbindung zu setzen.

**Losinger & Co. AG.,** Monbijoustrasse 49, Bern.  
(Tel. 031/45 22 11).

Wir sind ein mittleres, unternehmungslustiges Architekturbüro S. I. A. auf dem Platze Zürich mit Büro an schönster Lage und angenehmem Arbeitsteam. Sind Sie ein

## Hochbauzeichner

oder

## Hochbautechniker

mit Erfahrung im Wohnungsbau, fleissig und bestrebt in finanziell gut fundiertem Büro erfolgreich vorwärtszukommen, so benötigen wir Sie sehr dringend. Hätten Sie Lust, in Zürich oder Umgebung zu wohnen, so sind wir Ihnen für eine Wohnung besorgt, bis sie später in eine preiswerte Neubauwohnung, Ausbau nach Ihrem Wunsch in einer selbst-erstellten Liegenschaft des Büros einziehen können. Dürfen wir Sie bitten, uns Ihr Offertgesuch zu unterbreiten, damit wir Sie zu einer unverbindlichen Besprechung einladen können?

Offerten unter Chiffre OFA 2466 ZI an **Orell Füssli-Annoucen AG., Zürich 22.**

Wir suchen

## Bauingenieur

Schweizer, mind. 2 Jahre Praxis, sicherer Statiker und guter Konstrukteur, evtl. Praxis in Abwasserreinigung.

## Eisenbetonzeichner

evtl. -techniker

Schweizer, mind. 2—3 Jahre Praxis.

Selbständige und zuverlässige Arbeit ist Bedingung; Vorteile wie in den andern Inseraten.

**Hünerwadel + Häberli,** Ingenieurbureau, Seefeldstrasse 152, Zürich 8, Tel. 34 94 90.

# compriband

für alle Fugendichtungen

Generalvertretung

ROGER FREY, dipl. Ing.

Zürich 2 Beethovenstrasse 47  
Telefon 23 33 64

Gesucht auf Architekturbüro S. I. A. Basel

## dipl. Architekt

künstlerisch begabt, mit erstklassigen darstellerischen Fähigkeiten zur Bearbeitung von interessanten Grossbauten. Bei Eignung Dauerstelle und Einsatz als

## Bürochef

Wir bieten nebst gutem Arbeitsteam auch Pensionskasse.

Interessenten sind gebeten, ihre Bewerbungen einzureichen unter Chiffre 8888 an Mosse-Annoncen, Zürich 23.

## Ingénieur électricien diplômé

Turc, parlant français, cherche poste convenable, 5 ans de pratique sur électromécanique. Faire offres sous chiffre P 10 920 N à Publicitas, La Chaux-de-Fonds.

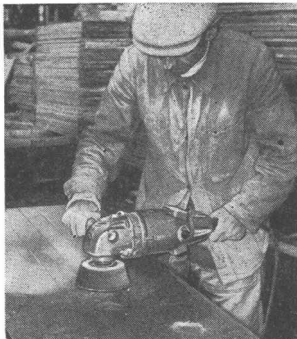

Handschleif- und

Trennmaschine

Modell HSW 55

PERLES



LEISTUNGSSTEIGERUNG

UM 100 %?

Auf jeder Baustelle geht durch verschiedene Nebenarbeiten viel Zeit verloren. Das Schlitzeln von Kanälen in Mauerwerk zum Verlegen von Unterputzleitungen, Abschlagen von Betonüberzähnen, Zurechthauen von Wand- und Bodenplatten, Ziegeln und Backsteinen, Sägen von Eternit- und Baustoffplatten, Abschneiden von Betoneisen, Reinigen von verkrusteten Schalbrettern, Säubern von Baugeräten usw. sind einige Beispiele dafür. An erster Stelle stehen wohl das Schlitzeln von Mauerwerk und das Reinigen von Schalbrettern.

PERLES ELEKTROWERKZEUGE & MOTOREN AG.  
PIETERLEN/BIEL

## STELLENAUSSCHREIBUNG

### Bauamt II der Stadt Zürich

Bei der Baupolizei ist die Stelle eines

## Architekten

zu besetzen.

Arbeitsgebiet: Prüfung von Bauprojekten, Auskunftserteilung in Baufragen, Baukontrollen und -abnahmen.

Anforderungen: Abgeschlossene Hochschul- oder Technikumsbildung, praktische Tätigkeit in Büros und auf Baustellen, Eignung zum Verwaltungsdienst, Gewandtheit im schriftlichen Ausdruck sowie im Verkehr mit Behörden und Publikum.

Besoldung: Fr. 15 600.— bis 21 732.—, je nach Alter, Ausbildung und Praxis. Kinderzulagen, Pensionskasse, Unfallversicherung, 44-Stunden-Woche.

Bewerbungen mit Angabe der Personalien, des Bildungsganges und der bisherigen Tätigkeit sowie von Referenzen nebst Beilage von Zeugnisabschriften, Schriftprobe und Photo sind bis 28. Juni 1962 mit der Aufschrift «Architekten-Stelle bei der Baupolizei» dem Vorstände des Bauamtes II, Amtshaus IV, Zürich 1, einzureichen. Weitere Auskünfte erteilt der Baupolizeiinspektor.

Zürich, den 14. Juni 1962.

Vorstand des Bauamtes II

Gesucht nach Zürich in kleineres Ing.-Bureau

## Eisenbetontechniker (oder Zeichner)

H. Schoch, Feldeggstrasse 35, Zürich 8,  
Tel.: Büro 34 64 22, privat 90 33 89.

EMPA

Wir suchen zu baldigem Eintritt einen tüchtigen und initiativen

## Bau- oder Maschineningenieur

für das photoelastische Laboratorium. Besondere Fachkenntnisse sind nicht erforderlich, da die Möglichkeit zur Einarbeitung gegeben ist. Es handelt sich um eine interessante, vielseitige Tätigkeit, 5-Tage-Woche.

Schriftliche Bewerbungen mit Lebenslauf, Zeugniskopien, Photo, Referenzen und Angabe der Gehaltsansprüche sind zu richten an Eidg. Materialprüfungs- und Versuchsanstalt, Dübendorf/ZH

## STAHLBAUFACHMANN DIPL. TIEFBAUTECHNIKER

sucht neuen Arbeitsplatz in Stahlbaufirma.

Offerten unter Chiffre Z 13 318 Z an Publicitas,  
Zürich 1.



*Feuerfeste Produkte*

**BAU- & INDUSTRIE-KERAMIK A.-G. LAUSEN**

vormals: A.-G. VERBLENDSTEINFABRIK LAUSEN

*Klinker*

*Steinzeug*

Gesucht in neues Büro für Eisenbeton- u. Stahlbau

## dipl. Ingenieur als Teilhaber

auf 1. September. Aufträge vorhanden. Offerten unter Chiffre ZM 7248 an Mosse-Annoncen AG., Zürich 23.

Junger

### Hochbauzeichner

mit einem Jahr Praxis sucht Stelle in mittleres Architekturbüro, Zürich und Umgebung bevorzugt, Eintritt nach Uebereinkunft. Offerten mit Angaben des Tätigkeitsgebietes erreichen mich unter Chiffre D 10221 Ch an Publicitas Chur.

## Gemeinde Brugg

### Bekanntmachung

Die Gemeinde Brugg veranstaltet unter den im Bezirk Brugg heimatberechtigten und den seit mindestens 1. Januar 1961 im Bezirk Brugg niedergelassenen Architekten schweizerischer Nationalität einen öffentlichen

## Wettbewerb

zur Erlangung von Projekten für ein städtisches Verwaltungsgebäude.

Die Unterlagen können bis zum 25. September 1962 gegen Hinterlegung von Fr. 50.— auf dem Bauamt der Stadt Brugg bezogen werden. Bei Einzahlung auf Postcheckkonto VI 138, Stadtkasse Brugg, werden die Unterlagen den Bewerbern per Post direkt zugestellt.

Die Unterlagen liegen beim Stadtbauamt zur Einsicht auf.

Gegen Bezahlung von Fr. 1.— kann auch das Wettbewerbsprogramm allein bezogen werden.

Ablieferungstermin: 30. November 1962.

Gesucht per sofort oder nach Uebereinkunft als weitere Mitarbeiter

## Hochbautechniker — Hochbauzeichner

für interessante und grössere Bauaufgaben aller Art.

Bedingung ist mehrjährige Erfahrung. Geboten wird gute Honorierung, Dauerstelle, Versicherung und 5-Tage-Woche.

A. Kellermüller, Arch. BSA/S. I. A., Turnerstr. 1, Winterthur, Tel. 052/2 18 60.

## Dessinateur-Calculateur

28 Jahre; deutsch und franz. sprechend.

Fähigkeiten: Selbständige Bearbeitung von Projekten und Ausarbeitung von Armierungsplänen. Im Umgang mit Statik, Massenausügen, Projektierung und Ueberwachung von Baustellen vertraut.

Gewünscht: Stellung im Innen- und Aussendienst für interessante Projekte und deren Ausführung.

Nur grössere Städte in Frage, bevorzuge Zürich.

Offerten unter Chiffre ZF 7278 an Mosse-Annoncen, Zürich 23.

## Modell- und Reliefbau

zu günstigen Bedingungen.

A. Guyer, dipl. Ing. S. I. A., Wattwil, Wilerstr. 23, Telefon 074/7 11 58.

## Den prüfenden Augen des Technikers

wird am besten ein Inserat gerecht, das klar im Aufbau und sachlich in der Sprache ist. Wir verhelfen Ihnen gerne zu solchen überzeugenden Anzeigen.

**MOSSE-ANNONCEN AG., ZÜRICH 23**

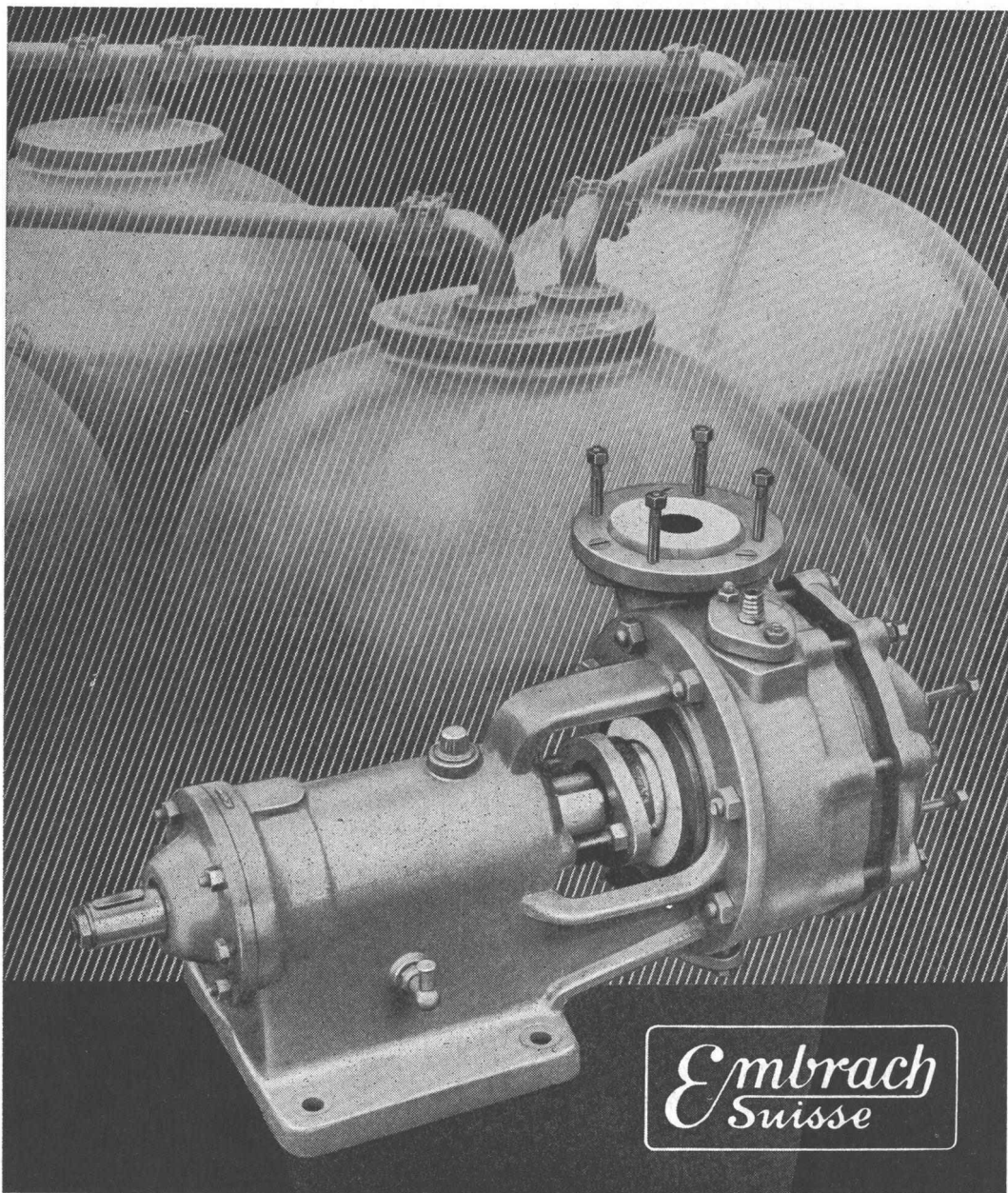

## Säurebeständige Erzeugnisse

in Steinzeug, Porzellan und Kunststoff

STEINZEUGFABRIK EMBRACH AG, EMBRACH

Tel. (051) 96 23 21

# Kommando-Anlagen für Kraftwerke

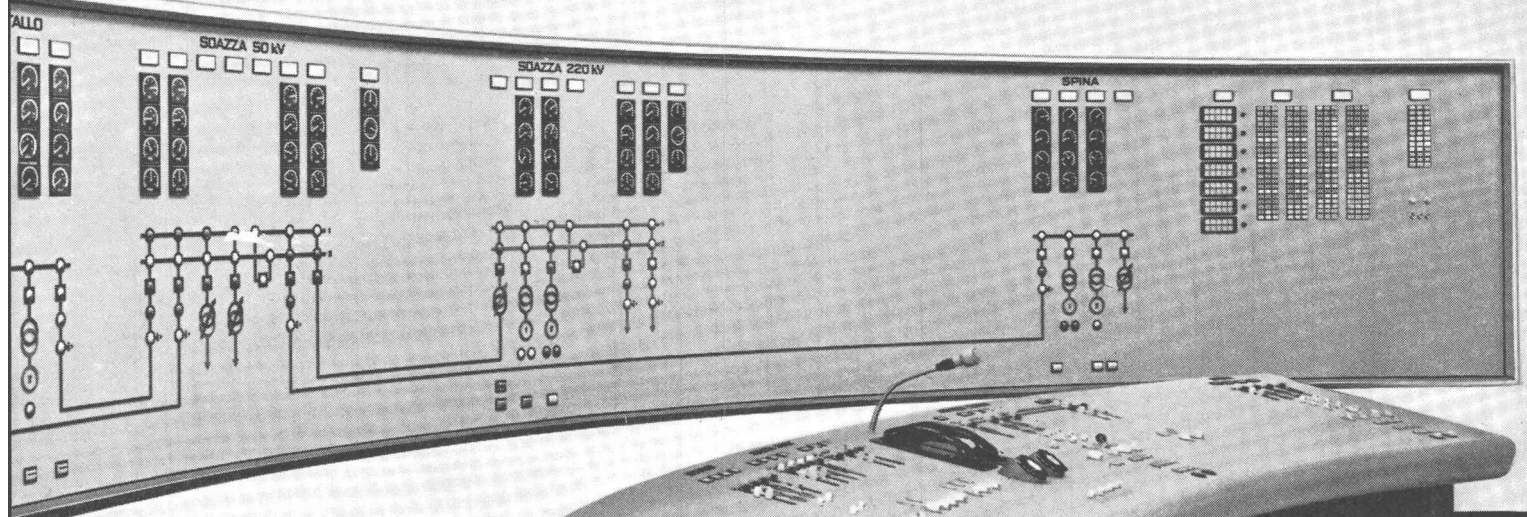

Zentrale Soazza  
der Misoxer Kraftwerke  
installierte Leistung: 2 x 54 MVA

**Carl Maier & Cie Schaffhausen**

Fabrik elektrischer Apparate und Schaltanlagen      Tel. (053) 5 61 31

# CMC



# SULZER

das schweizerische Industrie-  
unternehmen  
von weltweiter Bedeutung

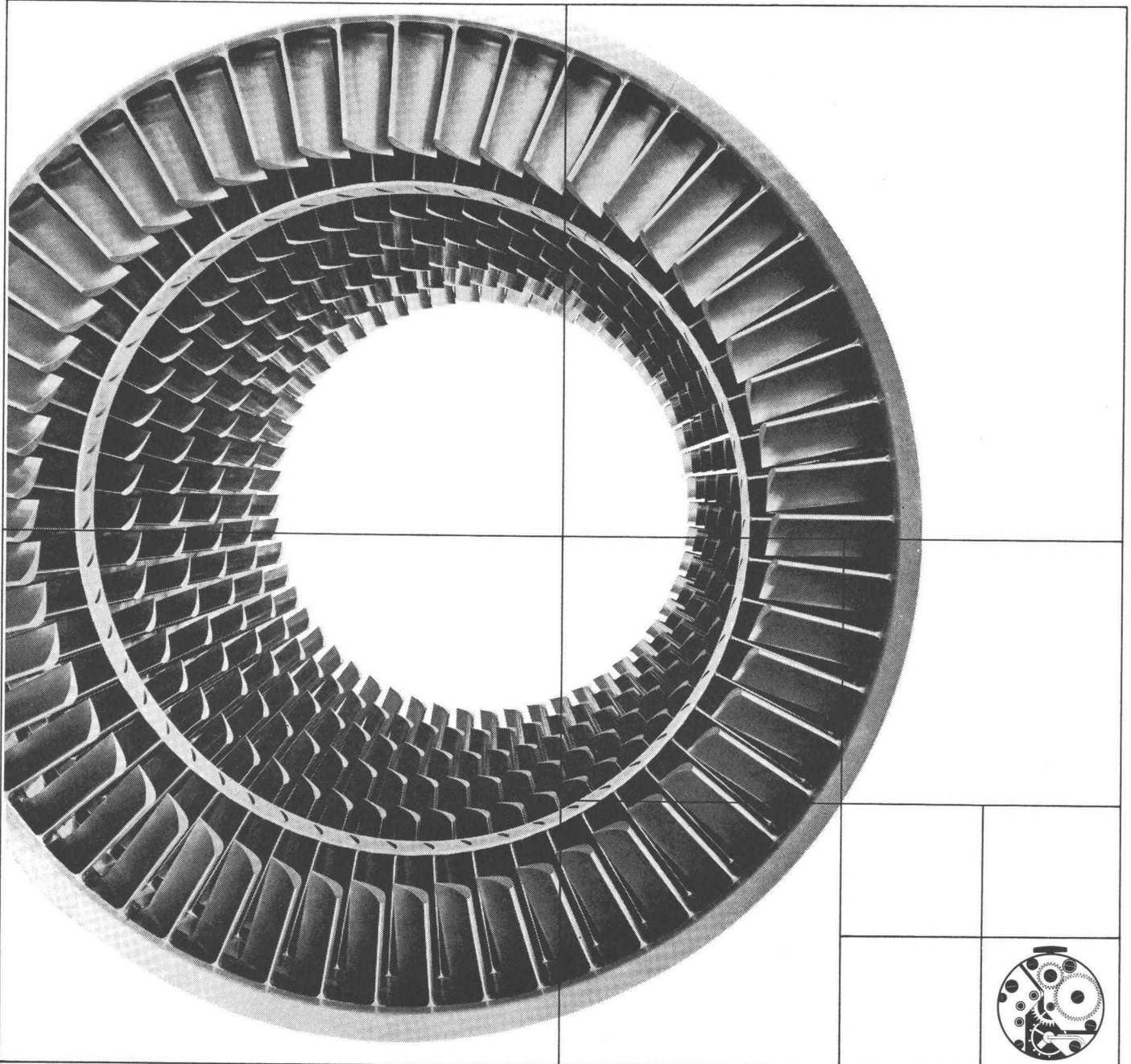

Die Genauigkeit und Qualität der Schweizer Uhr sind weltbekannt. Wissen Sie aber auch, daß unsere Erzeugnisse im Maschinenbau im Verhältnis zu ihrer Größe den gleichen Genauigkeitsgrad aufweisen wie die Schweizer Uhr?

Zum Beispiel die hier abgebildeten Leitschaufeln einer Gasturbine sind zum Teil mit einer Genauigkeit von  $1/1000$  mm bearbeitet und müssen zudem noch eine sehr hohe Temperatur aushalten (bis  $750^{\circ}\text{C}$ ). Spitzenleistungen werden nur erzielt durch unermüdliche Forschung und Entwicklung sowie durch qualifiziertes berufliches Können der Belegschaft.

Die mehr als 125jährige weltweite Tätigkeit des Sulzer-Konzerns ist gekennzeichnet durch Präzision und Qualität seiner Erzeugnisse, durch deren stetige Weiterentwicklung sowie durch Aufnahme immer neuer Arbeitsgebiete.

Gebrüder Sulzer  
Aktiengesellschaft  
Winterthur, Schweiz