

Objektyp: **Advertising**

Zeitschrift: **Schweizerische Bauzeitung**

Band (Jahr): **45/46 (1905)**

Heft 14

PDF erstellt am: **20.09.2024**

Nutzungsbedingungen

Die ETH-Bibliothek ist Anbieterin der digitalisierten Zeitschriften. Sie besitzt keine Urheberrechte an den Inhalten der Zeitschriften. Die Rechte liegen in der Regel bei den Herausgebern. Die auf der Plattform e-periodica veröffentlichten Dokumente stehen für nicht-kommerzielle Zwecke in Lehre und Forschung sowie für die private Nutzung frei zur Verfügung. Einzelne Dateien oder Ausdrucke aus diesem Angebot können zusammen mit diesen Nutzungsbedingungen und den korrekten Herkunftsbezeichnungen weitergegeben werden. Das Veröffentlichen von Bildern in Print- und Online-Publikationen ist nur mit vorheriger Genehmigung der Rechteinhaber erlaubt. Die systematische Speicherung von Teilen des elektronischen Angebots auf anderen Servern bedarf ebenfalls des schriftlichen Einverständnisses der Rechteinhaber.

Haftungsausschluss

Alle Angaben erfolgen ohne Gewähr für Vollständigkeit oder Richtigkeit. Es wird keine Haftung übernommen für Schäden durch die Verwendung von Informationen aus diesem Online-Angebot oder durch das Fehlen von Informationen. Dies gilt auch für Inhalte Dritter, die über dieses Angebot zugänglich sind.

Unser General-Katalog
Ist erschienen!

Ferner **Spezialpreislisten** über:
Installations - Drähte und
-Kabel, Bleikabel, Kabel-
Armaturen, Drahtseile ☒☒

Suhner

Vient de paraître:
notre Catalogue complet
ainsi que les **Catalogues spéciaux**
concernant:

les fils et câbles pour installa-
tions, les câbles sous plomb, les
accessoires de pose et les câbles
métalliques.

Herisau

SUHNER & CO.

Brugg

Gesellschaft der
L. von Roll'schen Eisenwerke
Eisenwerk Glus (Kt. Solothurn)

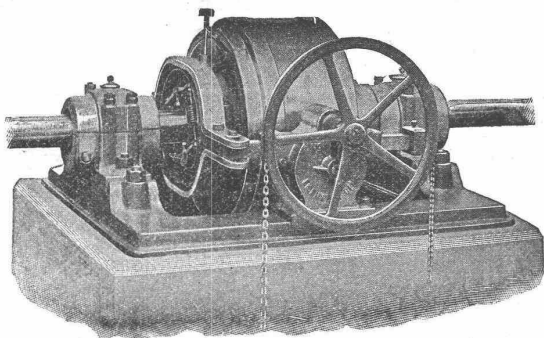

Benn's Patent Reibungskupplungen

Zum Ein- und Ausrücken von ganzen Wellensträngen oder einzelnen Maschinen während des Betriebes. Vollständig geschlossene Ausführungsform; für höchste Tourenzahlen verwendbar; selbsttätige Schmierung der inneren Teile.

Lager mit Ringschmierung:

Sellerslager mit herausnehmbarer unterer Laufschaale, Patent, als Stehlager, Hängelager, Wand- und Säulen-Konsollager.

Feste Stehlager mit herausnehmbaren Weissmetall- oder Bronzeschalen für Massivwellen und Hohlwellen.

Komplette Transmissionsanlagen für alle Industriezweige.

Personen- u. Warenaufzüge

liefert als Spezialität

J. Ruegger, Maschinenfabrik, Basel.
Birsigstrasse 5,

J. Willi, Sohn, Maschinenfabrik, Chur.

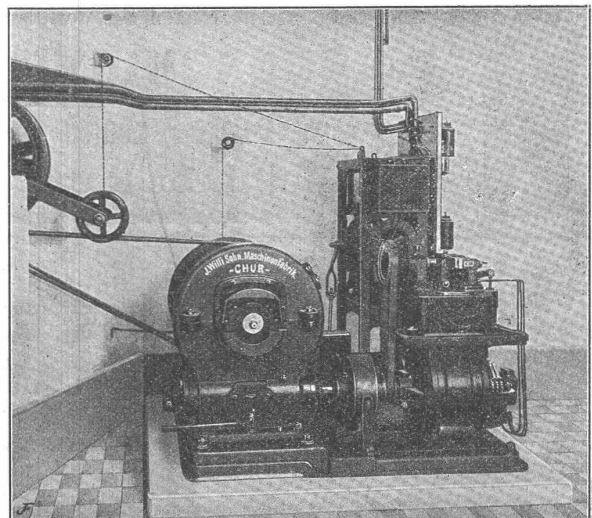

Personen- und Warenaufzüge

für elektrischen und hydraulischen Betrieb.

Prima Referenzen über zahlreich ausgeführte Anlagen.

A. Kündig-Honegger & Co., Zürich

Telephon
Nr. 3855

Telegr.-Adr.:
„Ventilator“

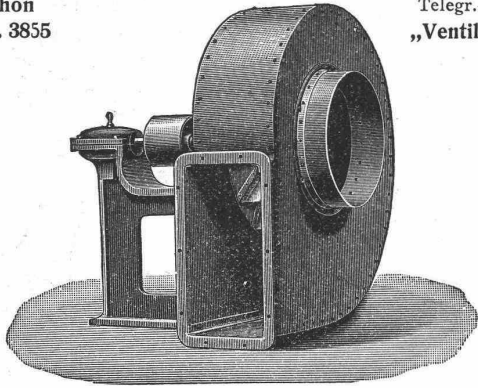

Einzigste Spezialfabrik der patentierten
**Ventilations-, Entstaubungs- und
Staubgewinnungs-Anlagen**
nach System Prof. Dr. Prandtl.

Seit 1903 bis 30. Juni 1905 wurden über **240 Anlagen** nach diesem System ausgeführt.

Prima Referenzen.

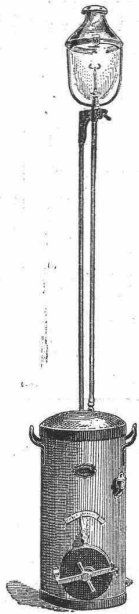

Acetylen-Apparat „BLITZ“

Unentbehrlich f. Baumeister, Tunnelbau, Bahnbau etc.

Vorzügliche Bauart, leicht tragbar, einfache Bedienung.

Zeugnisse u. Referenzen zur Verfügung.

J. BRUNSCHWYLER

Bäckerstrasse, ZÜRICH

Alleinfabrikant

Gysel & Odinga, Asphaltfabrik Käpfnach

vormals Brändli & Cie., HORGEN.

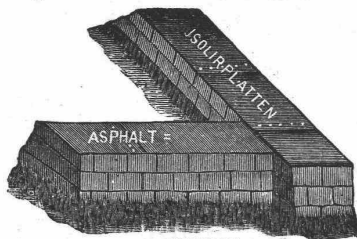

..... UEBERBUND.

ABDECKUNG VON FUNDAMENTEN.

Spezial-Geschäft

für Isolierungen gegen Feuchtigkeit und Grundwasser.

Asphaltbeläge, Asphalt- und Holzzementbedachungen.

* Parketts in Asphalt. *

Goldene Medaille Zürich 1894.

TELEPHON.

Telegramme: Asphalt Horgen.

Patent

Ventilations-Füllöfen



mit Blechmantel- und Kachelbekleidung, in 58 verschiedenen Nummern, zur Beheizung von Räumen jeder Art und Grösse.

Dieses vorzügliche Fabrikat übertrifft alle bis jetzt existierenden Ofensysteme und erfreut sich rasch steigenden Absatzes im In- u. Auslande.

Ein Ofen nach diesem vollkommensten Systeme bezahlt seine Anschaffungskosten in kurzer Zeit durch die **Brennmaterial-Ersparnis.**

Illustrierte Preislisten gratis und franko.

Ofenfabrik
J. Wegmann,
Oberburg

bei **Burgdorf** (Kt. Bern).

Lager in meinen Oefen halten die Herren: **Schoch Bodmer & Cie.**, Holbeinstrasse, Seefeld, Zürich; **J. Gister**, Hafnermeister, in Wädenswil; **Schürch & Bähler**, Eisenhandlung, in Bern; **J. Henz & Cie.**, Eisenhandlung, in Aarau; **J. Mauch-Staub**, zur Platte in Schaffhausen; **A. Hofmann**, Hafnermeister, Harfenbergstrasse 7, in St. Gallen; **Robert Lumpert**, zur Erheiterung, in Wil, Kt. St. Gallen; **Fritz und Josua Dürst**, Eisenhandlung, in Glarus; **Bielmann & Cie.**, in Luzern; **H. Engel**, Eisenhandlung, in Biel.

Mannheimer Eisengiesserei u. Maschinenbau A.-G.

Gegründet 1863 MANNHEIM Gold. Medaille Paris 1900

liefert als Spezialität in anerkannt vorzüglicher Ausführung:

Zerkleinerungsmaschinen

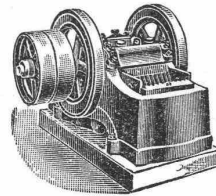

Steinbrecher — Walzwerke

Kugelmöhlen

Kollergänge — Desintegratoren

Schotteranlagen

Kieszerkleinerungsanlagen

Siebtrommeln u. Schüttelsiebe

Neu! **Steinbrecher kombiniert mit Schüttelsieb** Neu! Gesetzl.geschützt. **ohne besonderen Antrieb.** Viel bewährt.

la Referenzen im In- und Ausland.

Keine Russbeschmutzung mehr:

Neu!

⊕ Patent Nr. 23979.

Neu!

Neuer Russkasten in zwölf verschiedenen Grössen.

Aeusserst zweckmässig für Villen, Hotels, öffentliche Gebäude, Spitäler, Sanatorien etc. etc.

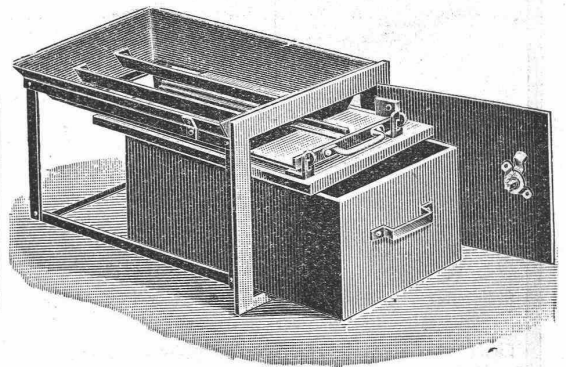

à Fr. 9.50 und Fr. 10.— per Stück; für jedes Kamin passend. Direkt zu beziehen durch die

Eisenwerk-A.-G. Bosshard & Cie., Näfels.

Wiederverkäufer Rabatt.

Deutsche Niles-Werke Berlin-Oberschöneweide.

Eisen- und Metallgiesserei. **Spezialität:** Maschinen- u. Apparatenbau.
Mittlere und schwere Werkzeugmaschinen amerikanischer und deutscher Bauart,
 nur in Präzisionsausführung.
 Generalvertretung für die Schweiz: Ingenieur Rud. Falkner in Liestal b. Basel.

Leitspindel-Drehbänke
 Karussell-Drehbänke
 Säulen-Bohrmaschinen
 Radial-Bohrmaschinen
 Mehrspindel-Bohrmaschinen
 Hobelmaschinen
 do. für Schienen
 do. für Bleche
 Stossmaschinen
 Shapingmaschinen
 Horiz. Bohr- u. Fräsmaschinen
 Horizontale Bohrwerke
 Zylinder-Bohrmasch.
 Fräsmaschinen m. horiz. u. vertik. Spindeln
 Blech-Biege- u. Richtmaschinen

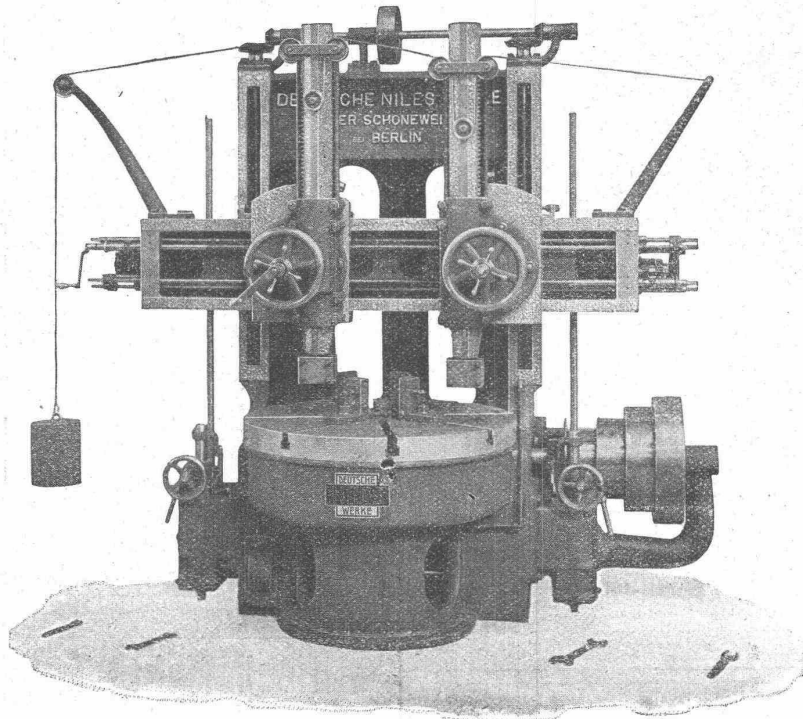

Räder-Drehbänke
 Achsen-Drehbänke
 Räder-Ausbohrmaschin.
 Schienen-Bohrmaschin.
 Kurbelzapfen-Ausbohrmaschinen
 Pleuelstangen-Ausbohrmaschinen
 Hydraul. Pressen zum Aufziehen der Räder
 Bandagen-Drehbänke
 Aufwurfhämmer
 Riemenscheiben-Bohrmaschinen
 Wellen-Drehbänke
 Geschoss-Drehbänke
 Spezialmaschinen für Eisenbahn-Werkstätten
 etc. etc. etc.

Karussell-Drehbank von 1000 mm Durchmesser.

KIRCHNER & Co.

Leipzig-Sellerhausen.

Grösste Spezialfabrik von

Sägewerkmaschinen

und

Holzbearbeitungsmaschinen

Ueber 110 000 Maschinen geliefert.

62 höchste Auszeichnungen.

Weltausstellung Paris 1900:

Höchste Auszeichnung „Grand Prix“.

Filiale: ZÜRICH, Bahnhofstr. 89,

— TELEPHON 3866. —

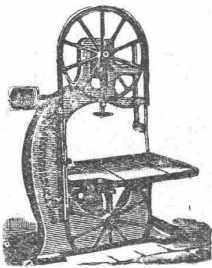

Marmor-Mosaikplatten

Einfache und Mosaik-Cementplatten

empfehlen

Vogt & Cie. (vormals Urs Vogt) Luzern

Generalvertreter

der Marmor-Mosaikplatten-Fabrik Hochdorf.

G. EGLI. Zinkornamentenfabrik

Seefeldstr. 79 ZÜRICH V



Fabrik

gestanzter, gegossener, gedreht. u. gezogener

Bau-Ornamente

nach eingesandten Modellen oder Zeichnungen in Zink und Kupfer, wie:

Türme, Kuppeln, Mansardenfenster, Dachspitzen, Bekrönungen, Gesimse, Wasserspieler, Konsolen, Balustraden, Gratwulsten, Firstkämme, Rippen- u. Schuppenbleche, Schindeln, Garnituren, Köpfe, Figuren etc. etc.

Erhabene und vergoldete **Blechbuchstaben für Geschäftsfirmen** in jeder Schriftart und Grösse.

Galvanische Verküpfung von Zinkarbeiten.

Uebernahme sämtlicher Spenglerarbeiten.

Kostenvoranschläge, illustr. Musterbuch und Preiscurant gratis und franko.

Deutsch-Oesterreichische
Mannesmannröhren-Werke

Düsseldorf

liefern:

Düsseldorf 1902:
Goldene Staats-Medaille.

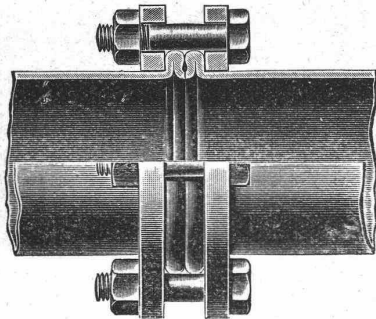

Düsseldorf 1902:
Goldene Ausstellungs-Medaille.

Rohrleitungen für Hochdruck

aus nahtlosem Mannesmann Stahlrohr
mit patent. Doppelbördel-Flansch-Verbindung
und anderen Verbindungsarten.

Grosse Längen. — Höchste Betriebssicherheit.

Vertreter: Alf. Diener & Cie., Zürich.

Schön,
billig und
dauerhaft als
waschbarer Wandbelag
sind unsere biegbaren

Email - Wandplatten

Reichhaltige Zeugnissammlung und Muster
gratis und franko.

Sulzbach, Frick & Co.,

Gessnerallee 28,

Zürich I,

beim
Hauptbahnhof.

Geiger'sche Fabrik

für Strassen- u. Hausentwässerungs-Artikel, G. m. b. H.

KARLSRUHE i. B. 11

NEUHEIT:

Selbsttätiger Kanalspüler

„System Müller-Geiger“

Keine beweglichen Teile.
Dauernd zuverlässiges Funktionieren auch
bei schwächstem Zufluss.
Stauhöhe veränderlich.
Beliebige Form u. Grösse des Spülbehälters.
Einfache Schachanlage und Montage.

Für jede zulässige Spüleleistung ausführbar.
In kurzer Zeit über 150 Stück geliefert,
Prospekt auf Wunsch gratis.

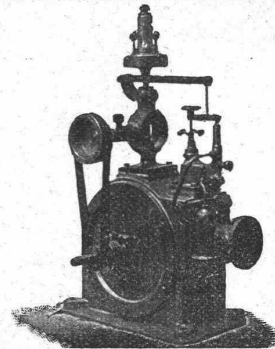

U. BOSSHARD

Bleicherweg 4
ZÜRICH

Turbinen mit
Präzisionsregulierung

⊕ Patent 25500.

Wasserhebesmaschinen.

Hocheffekt - Turbinenpumpen.

Höchster
Nutz-
effekt!

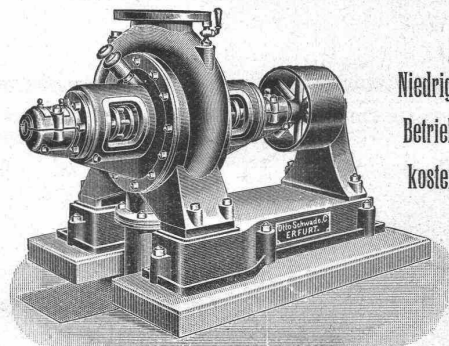

Niedrigste
Betriebs-
kosten!

Neueste verbesserte Konstruktion.

Otto Schwade & Co., Erfurt

Fabrik moderner Pumpmaschinen.

Generalvertreter für die Schweiz:
Ing. A. Steinbrüchel, Zürich, Weinbergstrasse 108.

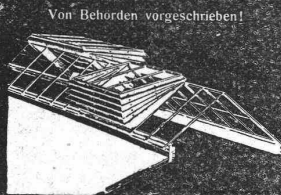

Von Behörden vorgeschrieben!

Hürtgens Jalousie-Dachfenster

u. **Shedlüfter**

Regensicher. Vorzügliche Lüftung.

Hürtgen, Mönning & Co.

KÖLN-LINDENTHAL.

D. R. P.

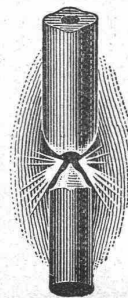

G. A. Pestalozzi & Co.
Zürich.

Schweizerische
Lichtkohlenfabrik

empfehlen ihre prima Fabrikate für sämt-
liche Arten Bogenlampen.

Submissions-Anzeiger.

Termin	Auskunftstelle	Ort	Gegenstand
1. Oktober	Hermann Schümperlin	Neumühle-Amriswil	Arbeiten zu einem Anbau für die Käseereigesellschaft Neumühle in Amriswil (Thurgau).
1. »	Joh. Leuenberger	Schmiedigen (Bern)	Käseereigebäude-Umbau Hubbergeschachen.
1. »	A. Moser, Ingenieur	Burgdorf (Bern)	Bau der Brändlibrücke (14 m in Beton) auf der Staatsstrasse Sumiswald-Eriswil.
1. »	Wartenweiler, Ortsvorsteher	Oberbussnang (Thurg.)	Erstellung des Oberbaues einer Brücke aus armiertem Beton über den Furtbach in Oberbussnang.
1. »	Bundeshaus, Westb., Zim. 180	Bern	Malerarbeiten für das neue Münzgebäude in Bern.
2. »	Gemeindeschreiberei	Bannwil (Bern)	Erstellung eines Eisengeländers beim neuen Kirchhof in Bannwil (etwa 80 m).
3. »	A. Schenker, Architekt	Aarau	Verschiedene Bauarbeiten zum Umbau des Hrn. O. Nussbaumer in Schönenwerd.
4. »	Hochbaubureau	Basel	Zimmerarbeiten zum Brausebad am St. Johannis-Platz.
4. »	Gemeindekanzlei	Riniken (Aargau)	Drainagearbeiten nebst Röhrenlieferung in den Rinikermatten bei Brugg.
5. »	Adolf Asper, Architekt	Zürich, Steinwiesstr.	Zimmer-, Spengler- und Dachdeckerarbeiten zu dem Gebäude des Lebensmittelvereins.
5. »	Strasseninspektor	Liestal (Baselnd)	Arbeiten für die Ergolz-Korrektion Rothenfluh.
7. »	A. Keller-Wild, Architekt	Romanshorn (Thurgau)	Zimmermanns-, Dachdecker-, Spengler-, Schlosser- und Gipsarbeiten, sowie Installation einer Warmwasser-Heizanlage für den Neubau des Polizeigebäudes.
7. »	G. Bueler, Architekt	Bischofszell (Thurgau)	Glaser-, Schreiner-, Parkett-, Hafner- und Malerarbeiten zu einem Käseereigebäude.
7. »	Oberingenieur der S. B. B., Kreis III.	Zürich,	Erstellung einer Strassen- und einer Fussweg-Unterführung bei der Station Zurzach.
8. »	Rittmeyer und Furrer, Arch.	Rohmaterialbahnhof Winterthur	Unterbauarbeiten etwa 14 000 m ³ Erdbewegung, Eisenkonstruktionen etwa 15 t. Glaserarbeiten zum Schulhaus in Veltheim.

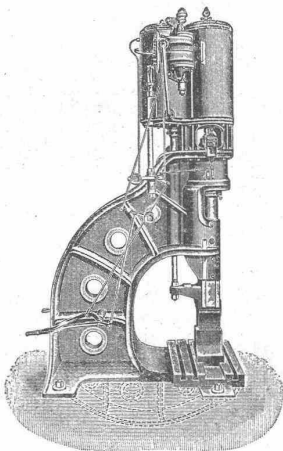

Dampfhdraulische Schnellschmiedepresse.

Haniel & Lueg
Maschinenfabrik
Eisen- und Stahlwerk
Düsseldorf-Grafenberg.

Hydr. Nietenrichtungen mit beweglichen und festen Nieten,
 Hydr. Blechbiegemaschinen,
 Hydr. Flansch- und Börtelmaschinen.
 Hydr. Schmiedepressen, Scheren, u. s. w.
 Hydr. Hebevorrichtungen,
 Schmiedestücke aus Stahl, Flusseisen und Nickelstahl;
 in jeder Grösse bis zu 40 000 kg Stückgewicht,
 Stahlformguss bis zu 50 000 kg Stückgewicht.

Vertreter für die Schweiz: Ingenieur **A. Rubin, Zürich, Bahnhofstr. 94.**

Fabrik-Zeichen
 gesetzlich geschützt.
Präzisions- und Schul-Reisszeuge.
E. O. Richter & Co.,
 Chemnitz i. Sachsen.

Heliographie- und Paus-Papiere
Lichtpausen
 in Heliographie
 in **Heliographie**
 und in **Plandruck**
 liefern
Hatt & Co., Zürich,
 Auf der Mauer 4. Telefon 4146.

Avis an die Tit. Inserenten der Schweizerischen Bauzeitung.

Inserate, welche in der nächsten Nr. der „Schweiz. Bauzeitung“ (Samstags) erscheinen sollen, sind bis **spätestens Mittwoch** abend an unterzeichnete Stelle einzuliefern.

Annoncen-Administration der „Schweiz. Bauzeitung“.

Wasser-Reinigungs-Anlagen

Dampfmaschinen
Filterpressen
Armaturen
Pumpen

A. L. G. Dehne, Maschinen-Fabrik, Halle a. S.

Alleinvertreter für die Schweiz:

J. Terrisse, 21 Rue Toepffer à Genève.

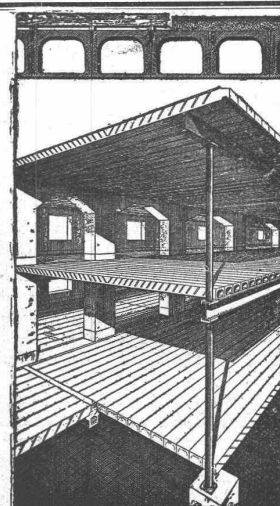

Cement-Hohlbalcken

✚ Patent No. 19425
 mit armierten Seitenwänden für beliebige Spannweiten.

Feuersicher, Schalldicht, Einfachster Einbau, Grosse Tragfähigkeit.

Die fertig erstellten Balken werden im Bau frei ohne jede Verschalung auf die Tragmauern aneinander gelegt und die Fugen nachträglich vergossen.

Internationale Siegartbalken-Gesellschaft in LUZERN

Fabrik bautechnischer Spezialitäten sucht solide, bei Architekten, Baumeistern, Stein- und Bildhauern gut eingeführte

Vertreter

und Kommissionsreisende. Kourante Verbrauchsartikel, hohe Provision. Anfragen unter Chiffre B. A. 5475 an **Rudolf Mosse, Basel.**

Gesucht.

Ein Baugeschäft in Basel sucht einen tüchtigen

Bauzeichner

(Architekt), welcher in der Bauleitung und im Berechnungswesen durchaus bewandert sein muss. Anmeldungen mit Angaben über Alter, Schulbildung, bisherige praktische Tätigkeit, Ansprüche und über Eintrittstermin befördern sub **W5125 Q Haasenstein & Vogler, Basel.**

Gesucht:

Tücht. Bautechniker,

der mit allen Bureauarbeiten und mit Bauleitung vertraut ist. Eintritt sobald als möglich. Offerten mit Angaben über Alter, Bildungsgang, bisheriger Tätigkeit und Gehaltsanspruch unter Chiffre O. 6031 Y. an **Haasenstein & Vogler, Bern.**

Gesucht

in grösseres Baugeschäft der deutsch. Westschweiz: Jüngerer, energischer

Bautechniker,

guter Zeichner, gewandt in Aufstellung von Kostenvoranschlägen und Abrechnungen u. zuverlässiger, selbständiger Bauführer. Französisch in Wort und Schrift erforderlich. Dauernde Stellung bei befriedigenden Leistungen.

Offerten sub Chiffre Z.W. 9147 an **Rudolf Mosse, Zürich.**

Gesucht

zur selbständigen Leitung einer Fabrik in Frankreich

erfahrener

Maschinen-Techniker,

Schweizer, mit Technikumbildung u. welcher wenigstens zehnjährige, erfolgreiche, praktische Tätigkeit nachweisen kann. Kenntnis des Französischen erforderlich. — Ausführliche Offerten mit Zeugnissen und Gehaltsansprüchen unter Chiffre Z.W. 9347 an **Rudolf Mosse, Zürich.**

ON DEMANDE
un bon

contremaître

connaissant bien la construction électrique et mécanique.

S'adresser sous init. Z.R. 9217 à l'agence de publicité

Rodolphe Mosse, Zurich.

ZEUGNIS-ABSCHRIFTEN
(1 Zeugnis 25mal Mk. 1.50) fertig auf der Schrelbmaschine: **CRASSET, Charlottenburg, Cauerstrasse 32.**



Junger Mann mit techn. Bildung **sucht Stelle** als

Korrespondent

bei **Bahnbau**-Unternehmung oder Bauleitung.

Gefl. Offerten sub Z.W. 8947 an **Rudolf Mosse, Zürich.**

Architekt

mit Hochschulbildung und mehrjähriger Praxis, geübt im Entwurf und Darstellung, **sucht** passende **Stelle** in gutem modernem Architekturbureau. Skizzen u. Referenzen zur Verfügung. — Gefl. Offerten erbeten unter Chiffre Wc. 5360 Z. an **Haasenstein & Vogler, Zürich.**

Ingenieur,

31 Jahre alt, verheiratet, mit sechs-jähriger Praxis, Leiter verschiedener Wasserwerks-Vorarbeiten, (Grundwasserversorgungen), sowie einer Wasserwerk-Baute, wünscht, gestützt auf beste Zeugnisse seine **gegenwärtige Stelle zu verändern.** Gefl. Offerten unter Chiffre Z. U. 9170 an die Annoncen-Expedition **Rudolf Mosse, Zürich.**

Junger, tüchtiger

Bautechniker

sucht per sofort dauernde **Stelle** auf Bureau od. Bauplatz, Platz Zürich bevorzugt. Offerten sub Z.Y. 9349 an **Rudolf Mosse, Zürich.**

Tiefbautechniker,

in Wasserversorgungen, Kanalisat., Eisenbahnbau und teilw. Maschinenbau erfahren, guter Mathematiker, Kenntnisse in Statik, Strassen- und Klein-Bahnbau **sucht** andere **Stellung.** Offerten unt. Chiffre Z. P. 9240 an **Rudolf Mosse, Zürich.**

Selbständiger Geometer

mit guter Praxis, der einige Vorlesungen am Eidg. Polytechnikum im Wintersemester belegen wird, **sucht Nebenbeschäftigung** in einem technischen Bureau. Bescheidene Ansprüche. Gefl. Offerten unter Chiffre Z. K. 9285 an die Annoncen-Exped. **Rudolf Mosse, Zürich.**

Stelle - Gesuch.

Junger

Bautechniker

mit Praxis als Steinmetz, Absolvent des Technikums Winterthur, **sucht** auf 1. Nov. **Stelle** in ein Bau- oder Steinmetzgeschäft. Zürich bevorzugt. Offerten unter Chiffre Z. P. 9365 an **Rudolf Mosse, Zürich.**

Jeune Ingénieur

diplômé de l'école polytechn. de Zurich, parlant français et allemand, **cherche place** de suite dans bureau ou entreprise de constructeur (si possible dans les chemins de fer) de préférence dans la Suisse française.

Offres sous Chiffre Zag. E. 454 à **Rodolphe Mosse, Berne.**



Maschinentechniker

mit Werkstätte- und Bureau Praxis **sucht Stelle** im Betrieb oder aufs Bureau. — Offerten unter Chiffre Z. 276 Ch. an die Annoncen-Exped. **Rudolf Mosse, Chur.**

Auf Arch.- oder Ingenieurbureau **sucht** man für jg. intellig. **Tochter** mit 1 1/2 jähr. Praxis

Lehrstelle

als **Zeichnerin.** Offerten sub Chiffre Z.V. 9371 an **Rudolf Mosse, Zürich.**

Baugeschäft.

In aufblühendem Landstädtchen ist ein günstig gelegenes, konkurrenzloses

Maurer- und Zimmerei-Geschäft

mit hübschem Wohnhaus und Bauland **zu verkaufen.** Preis 75 000 Franken. Anzahlung 20 000 Franken. Offerten erb. unter Chiffre Z. J. 9284 an die Annoncen-Expedition **Rudolf Mosse, Zürich.**

Zu verkaufen:

Zirka 140 Festmeter schönes tanenes **Bauholz** (Rundholz) I., II., III. und IV. Klasse. — Näheres bei **Fr. X. Dietsche, Waldshut** in Baden, Gurtweilerstrasse.

Deutzer

Kraftgas-Motor,

30 P. S., erst seit 8 Monaten im Betrieb und tadellos erhalten, ist wegen Vergrößerung der Anlage sehr preiswürdig

zu verkaufen.

Günstige Bedingungen. Gefl. Anfragen unter Chiffre **Za. G. 1673** an **Rudolf Mosse, St. Gallen.**

Gesucht

älterer Dampfkessel,

womöglich stehende Konstruktion, von 15 m² Heizfläche, noch tauglich für Niederdruckdampf-Heizung.

Offerten unter Chiffre G. 5875 Y. an **Haasenstein & Vogler, Bern.**

Kronleuchter

für elektr. Licht, prämiertes Ausstellungsstück, zu **Fr. 800 statt Fr. 2400** zu verkaufen. Zeichnungen umgehend.

Vohland & Bär, Basel, Kunstschmiede u. Spezialisten für moderne Gewächshausbauten.

Pläne, Devise und Expertisen über

komplette Anlagen für hygien. Milchversorgung

Fabrikation von kondensierter und getrockneter Milch, von Milchzucker, v. Casein u. s.w. durch

C. Baechler, Molkerei-Ing., Zürich I, Unterer Mühlesteig 2.

Das **Beschmutzen** b. Oeffnen u. Schliessen der Türen verhindern meine **TÜRSCHÖNER** aus Celluloid. Lieferung in jeder Farbe und Grösse durch die Fabrik von **Heinrich Müller** in **Augsburg**, Haunstetterstrasse 80. Telefon 1302. Preisliste und Muster franko geg. franko. Vertreter gesucht.

Präzisions-Reisszeuge.
Clemens Riefler,
Nesselwang u. München (Bayern).
Gegründet 1841.
Paris 1900 Grand Prix' Illustrierte Preislisten gratis.
Die Zirkel der echten Rieflerreisszeuge sind am Kopf mit dem Namen RIEFLER gestempelt.

Herm. Fischer ZÜRICH. Glichés

Gussputzbürsten in diversen Formen u. aus bestem Gusstahldraht; aus renommiertester u. grösster Bürstenfabrik Deutschlands stammend. Es empfiehlt sich bestens **H. Tröger, Thalwil.**

KOCHHERDE für **Hotels, Restaur. u. Priv.**
in jeder Grösse
OFENFABRIK
Sursee

A. Jucker, Nachf. v. Jucker-Wegmann,
Papierhandlung z. Hecht. Schifflande 22, Zürich.
Grosses Lager von **Pauspapieren, Pausleinen, und Zeichenpapier,** Rollen und Bogen, in nur vorzüglichen Qualitäten. **Holzsementpapier, Dachpappen, Bodenbelag- u. Teppich-Unterlag-Papiere.**

PATENTE
Hans Stickerberger Ingenieur
BASEL, Leonhardstr. 34