

Objektyp: **Advertising**

Zeitschrift: **Schweizer Ingenieur und Architekt**

Band (Jahr): **107 (1989)**

Heft 25

PDF erstellt am: **19.09.2024**

Nutzungsbedingungen

Die ETH-Bibliothek ist Anbieterin der digitalisierten Zeitschriften. Sie besitzt keine Urheberrechte an den Inhalten der Zeitschriften. Die Rechte liegen in der Regel bei den Herausgebern. Die auf der Plattform e-periodica veröffentlichten Dokumente stehen für nicht-kommerzielle Zwecke in Lehre und Forschung sowie für die private Nutzung frei zur Verfügung. Einzelne Dateien oder Ausdrucke aus diesem Angebot können zusammen mit diesen Nutzungsbedingungen und den korrekten Herkunftsbezeichnungen weitergegeben werden. Das Veröffentlichen von Bildern in Print- und Online-Publikationen ist nur mit vorheriger Genehmigung der Rechteinhaber erlaubt. Die systematische Speicherung von Teilen des elektronischen Angebots auf anderen Servern bedarf ebenfalls des schriftlichen Einverständnisses der Rechteinhaber.

Haftungsausschluss

Alle Angaben erfolgen ohne Gewähr für Vollständigkeit oder Richtigkeit. Es wird keine Haftung übernommen für Schäden durch die Verwendung von Informationen aus diesem Online-Angebot oder durch das Fehlen von Informationen. Dies gilt auch für Inhalte Dritter, die über dieses Angebot zugänglich sind.

Zum Titelbild

Reussbrücke Wassen Rekonstruktion 1987/88

Die extremen Niederschläge im Kanton Uri vom 24./25. August 1987 haben zu enormen Abflussmengen in der Reuss geführt. Die Wassermasse stürzte pendelnd zwischen den Uferflanken zu Tal, erodierte die Reussufer und beschädigte Bauwerke und Land.

Die Gewalt des Wassers spülte oberhalb der Reussbrücke, die Grundmoräne in der linken Flanke beim Pfeiler I, Widerlager und Stützmauer der Kantonsstrasse weg. Die Schachtfundation des Pfeilers I wurde freigelegt und um 1,20 m abgesenkt. Der Überbau der Brücke zerbrach. Es bildeten sich grosse Risse von 4 und 8 cm Breite in der Druckplatte und in den Stegen des Überbaus.

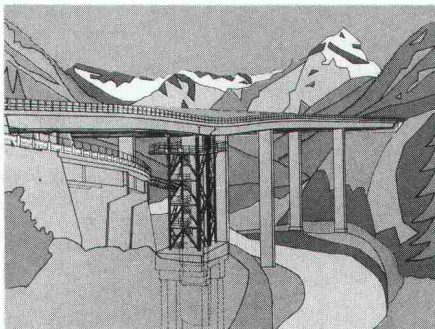

Inhalt

Brückenbau	Rekonstruktion der Reussbrücke Wassen <i>K. Suter, Bern</i>	665
	Reusshochwasser <i>A. Stadelmann, Altdorf</i>	666
	Bewältigung der Hochwasserschäden an den Strassen und Gewässern im Kanton Uri <i>P. Püntener, Altdorf</i>	668
	Die abgesenkte Reussbrücke Wassen <i>H. Huber, Altdorf</i>	673
	Reussbrücke Wassen - Schadenanalyse und Rekonstruktionskonzept <i>C. Menn, Zürich</i>	678
	Geologie - Geotechnik <i>T. Schneider, Uerikon</i>	684
	Projektierung <i>H. Moretti, Effretikon</i>	688
	Bauleitung <i>A. von Glutz, Wassen</i>	698
	Die Rekonstruktion und Sanierung der Reussbrücke Wassen <i>E. Bräm, Zürich</i>	706
	Rekonstruktion Reussbrücke Wassen <i>H. Huber, Altdorf</i>	713
Wettbewerbe	Zentrum Goethestrasse, Stäfa ZH (D). Bahnhof Zug (E). Oberstufenschulanlage Herznach (E). Überbauung Frohburg-/Streitholzstrasse, Zürich (E). Kirche St. Martin, Worb BE (E). Sonderschul- und Beschäftigungsheim für Behinderte, Kronbühl SG (E). Gemeindehaus Waltalingen ZH (E). Schulhauserweiterung Lenzburg AG (A). Nouveau Musée de l'Acropole, Athènes (A)	715
GEP	Spaziergang Erlenbacher Tobel	719
Aktuell	Zürichs letztes Hochhaus. Gewaltige Energievorräte in der Erde. Alles geritzt bei Mikrostrukturkörpern	720
SIA-Mitteilungen	Wahlen in Kommissionen. Anwenderkurs zur Empfehlung SIA 380/1. NPK Bau 2000	723
B-Seiten	Laufende Wettbewerbe und Ausstellungen. Aus Technik und Wirtschaft	B 133-136
Impressum	am Schluss des Heftes	

Ingénieurs et architectes suisses

Numéro 12/89	Rédaction: En Bassenges, 1024 Ecublens, tél. 021/693 20 98	
Architecture	Lecture archéologique des bâtiments et projet d'architecture <i>par François Christe et Olivier Feihl</i>	291
Climatologie	Le climat moyen à la surface du globe (III) <i>par Gaston Fischer</i>	299



DURACON®

**Der Kunstharzboden
für Industrie und Gewerbe
von**



Nach 2 Stunden voll belastbar



Heiner Kubny AG

8037 Zürich
Im Sydefädeli 28
Tel. 01 / 272 34 00

3000 Bern 14
Effingerstrasse 89
Tel. 031 / 25 55 65

7304 Maienfeld
Marschallhaus
Tel. 085 / 9 50 00

6703 Osogna
Quartiere Caisgell
Tel. 092 / 66 22 91

**Beton-
bohren und
fräsen ist
nicht so
problemlos,
darum gibt
es die**

Kuster Bohrunternehmung AG

Gubelstrasse 41

8050 Zürich

Telefon 01 / 311 66 33

zum Beispiel Bohren

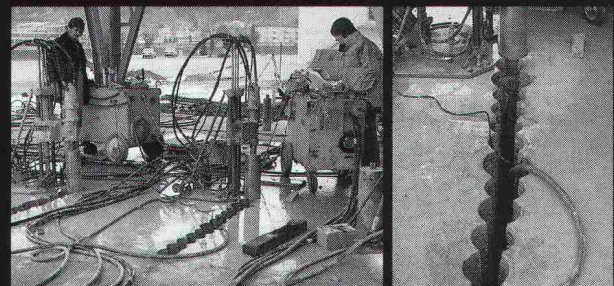

Der Ausbruch einer stark armierten 90 cm tiefen Beton-Fundamentplatte konnte nur mit Reihenbohrungen ausgeführt werden.

BETONSANIERUNG mit System.



**Brennende Frage für den Bauprofi: Wie löst man solche «unlösbaren» Sanierungsprobleme?
Antwort: Mit dem perfekten System von Meynadier.**

Dank der kompletten EMACO/BARRA-Produktepalette gibt es für jeden Sanierungsfall das richtige System für eine dauerhafte Lösung – im Hochbau, im Tiefbau, im Brückenbau. Schwindungskompensierte, rheoplastische EMACO-Mörtel sorgen für eine optimale Verbindung mit der alten Bausubstanz. Verlangen Sie Unterlagen.



Master Builders
Technologies

Meynadier AG

Bauchemische Produkte
Vulkanstrasse 110
Postfach
CH-8048 Zürich

Telefon 01/432 22 11
ab April 89: 01/438 22 11
Telex 822 188 mey ch
Telefax 01/432 82 02
Telegramm meyco zürich

Niederlassungen: Luzern, Moosseedorf, St. Gallen,
Untervaz, Ecublens-Lausanne, Meyrin-Genève, Rivera

**Optimal sanieren:
Rheoplastisch, mit Emaco.**

Betonsanierung mit System interessiert uns.

Wir wünschen Broschüre technische Beratung Anruf

Firma _____

zuständig _____

Strasse _____

Telefon _____

PLZ/Ort _____

RASCOR®

ist eine Organisation hochqualifizierter Ausführungsbetriebe für Abdichtung, Bautenschutz und Bausanierung.

Ingenieure, Experten und Spezialisten von internationalem Ruf beraten und unterstützen die Unternehmen vor Ort ebenso wie die örtlichen Ingenieure, Architekten und Experten, die mit der Lösung von Problemen beauftragt sind. Zusammen mit zentraler Forschung, Entwicklung und Herstellung von Spezialprodukten, Maschinen und Geräten, und einer zentralen Datenbank technischer Erfahrungswerte, werden optimale Problemlösungen ermöglicht, die RASCOR zu einer führenden Organisation im Bereiche Abdichtung, Bautenschutz und Bausanierung machen.

Die Mitarbeiter der RASCOR Fachbetriebe werden in Theorie und Praxis laufend geschult und auf ihr Fachwissen und Können geprüft. Dafür werden eigene Experten ebenso wie unabhängige Spezialisten und Wissenschaftler zugezogen. ERFA-Gruppen und periodische Tagungen dienen dem Erfahrungsaustausch und der Zielsetzung in Forschung und Entwicklung.

Kompetenz
+
Qualität
=
Sicherheit
=

RASCOR®

**Systementwicklung
Beratung, Franchising**

RASCOR® ag

Wehntalerstr. 11
CH-8165 Oberweningen
Telefon 01/856 15 60
Telefax 01/856 15 53

**Projektierung, Objektberatung
und Arbeitsausführung**

RASCOR® -systemtechnik

Schweiz

Aarau

Aare Bau- und Beratungs AG
Bauabdichtungen
Weinbergstr. 12
CH-5000 Aarau
Telefon 064/24 87 17

Chur

Scherrer und Rüttimann AG
Hauptstrasse
CH-7408 Unterrealta
Telefon 081/81 34 75

Nieder-Gösgen

Aare Bau- und Beratungs AG
Bauabdichtungen
Erlinsbacherstr. 20
CH-5013 Nieder-Gösgen
Telefon 064/41 39 19

Thun

Moll AG
Biergutstr. 11
CH-3608 Thun
Telefon 033/36 00 36
Telefax 033/36 62 00

Yverdon

Moll SA
Chemin neuf 1
CH-1446 Baulmes
Telefon 024/59 15 15
Telefax 024/59 14 22

Basel

Krattiger
Isolier- und Bautechnik
Auf dem Wolf 30
CH-4052 Basel
Telefon 061/41 66 84
Telefax 061/42 27 29

Zürich

Bauschutz AG
Bristenstr. 10
CH-8048 Zürich
Telefon 01/432 11 30
Telefax 01/432 14 39

St. Gallen

Bauschutz AG
Linsebühlstr. 51
CH-9000 St. Gallen
Telefon 071/22 61 81
Telefax 01/432 14 39

Frauenfeld

Bauschutz AG
Sulackerstr. 4
CH-8500 Frauenfeld
Telefon 054/22 21 46
Telefax 01/432 14 39

**Weitere Unternehmen in:
Deutschland, Österreich
Holland, Jugoslawien.**

**...dichtet,
schützt,
verfestigt,
und verklebt
Bauwerke,
verhütet und
saniiert
Bauschäden.**

Systemtechnik

RASCOR®

Neu. Das integrierte Fenster-Storen-System.

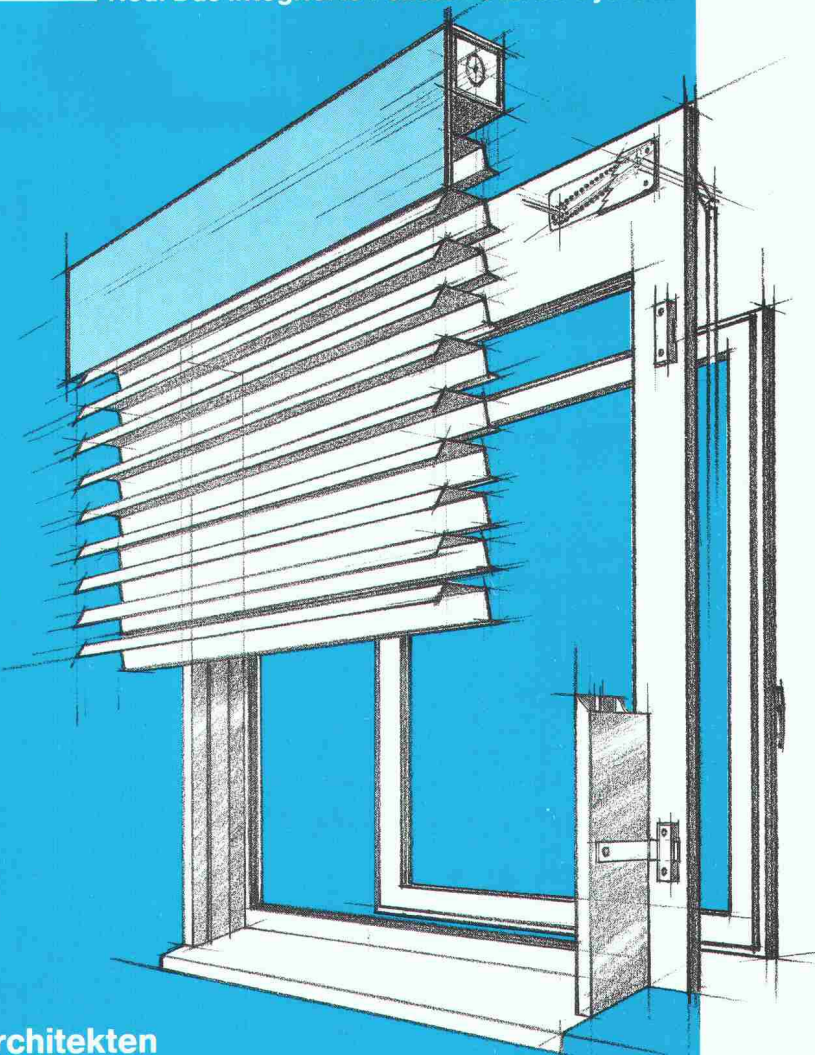

Das Fenster-Storen-Problem ist für Architekten und Bauherren alt, die Lösung neu:

VARIBLOC

Das integrierte Fenster-Storen-System.

Früher wurden Getriebe-Nischen nachträglich aufgespitzt, die Fassade verschmutzt und die Aussenhülle thermisch geschwächt. Abrüsten und Umgebungsarbeiten verzögerten sich, Zeit und Geld gingen verloren. VARIBLOC macht Schluss damit: Von den beiden Marktleadern im Storenbau, Emil Schenker AG und Griesser AG, gemeinsam mit EgoKiefer, dem führenden Fensterhersteller der Schweiz, entwickelt, werden dank VARIBLOC Fenster und Storen parallel gefertigt und mit wenigen Handgriffen bauseits montiert.

- Wegfall der Getriebe-Nische.
- Mit frei wählbaren Kombinationen der Storen und Kunststoff-, Holz- sowie Holz/Aluminium-Fenster.
- Mit grösserer Freiheit der architektonischen Gestaltungsmöglichkeiten.
- Mit durchdachten Varianten für Neubau und Altbaurenovationen.

Schenker
Storen

Emil Schenker AG
Sonnen- und Wetterschutzsysteme
CH-5012 Schönenwerd
Stauwehrstrasse 34
Tel. 064/41 42 42

Wir wünschen Informationen über VARIBLOC, das integrierte Fenster-Storen-System.

Firma: _____

Name/Vorname: _____

Strasse: _____

PLZ/Ort: _____

Bitte senden an: Emil Schenker AG, Dokumentationsstelle VARIBLOC, CH-5012 Schönenwerd.

Büro

Nichts bringt im Büro die Dinge so sicher und sauber aufs richtige Mass wie Ideal. Denn alle Ideal-Modelle vom handlichen A4 Hebelschneider bis zum elektrischen Stapelschneider zeichnen sich durch optimale Bedienungssicherheit und hohe Präzision aus.

Eine Präzision, die Jahre überdauert, denn als Generalvertreter gewährleisten wir einen schnellen, fachgerechten Service mit Originalersatzteilen.

In unserer Ausstellung in Bassersdorf können Sie in Ruhe prüfen, welches Modell für Sie das richtige ist. Vereinbaren Sie einfach einen Termin. Der Verkauf erfolgt über den Fachhandel.

IDEAL

Damit Sie immer gut abschneiden.

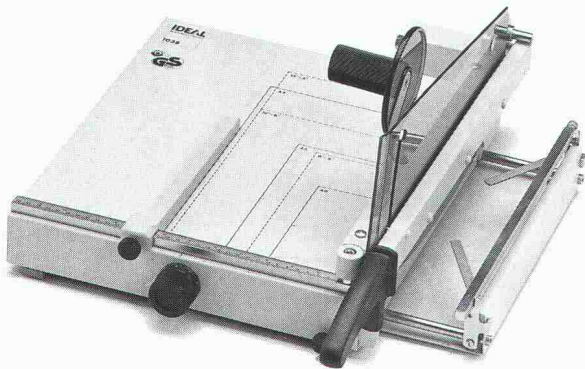

Ja, auch wir möchten gut abschneiden. Senden Sie uns darum Ihre Ideal-Dokumentation mit Preisliste.

Firma _____

zHv. _____

Strasse Nr. _____

PLZ/Ort _____

Telefon _____

SIA 25

KUHN

Hermann Kuhn Zürich, Grindelstrasse 21,
Postfach 434, CH-8303 Bassersdorf,
Telefon 01/836 48 80, Fax 01/836 48 37

Ihre verbandseigene Personalvorsorge hat sich über Jahre bewährt.

Die Pensionskasse SIA STV BSA FSAI ist entstanden aus dem Gedanken, dass eine Selbsthilfeorganisation der Verbände die berufseigenen Vorsorgebedürfnisse ihrer Mitglieder am besten kennt. Dieses Konzept hat sich mehr als 25 Jahre bewährt. Und seither können wir Ihnen als Mitglied eines dieser Verbände eine lückenlose Alters-, Hinterbliebenen- und Invalidenvorsorge garantieren. Individuell abgestimmt auf Ihre Bedürfnisse und die Ihrer Mitarbeiter.

Lassen Sie sich von uns beraten oder fordern Sie weitere Informationen an:

Tel. 031/22 87 81.

**Pensionskasse
SIA STV BSA FSAI**

**Eine Selbsthilfe Ihrer Berufsverbände.
Sicher. Autonom. Leistungsfähiger.**

Zählt
mit eiserner
Präzision.

GWF-Mehrstrahl-Trockenläufer haben ein hochpräzises Metall-Rollenzählwerk eingebaut. Und das ist der entscheidende Dreh, der GWF-typische Leichtgängigkeit, Langlebigkeit und Präzision par excellence garantiert.



Mehrstrahl-Flügelradzähler

GWF-Zähler werden auch nach Jahrzehnten noch revidiert. Schon heute dagegen sind an diese Zähler Fern- und Zentralanzeigen anschliessbar. Mehr noch: GWF konzipiert und realisiert ganze Systeme zur computerisierten Erfassung des Gas-, Wasser- und Wärmeverbrauchs. Wenn Sie mehr darüber wissen möchten; Rufen Sie uns an.

Zukunft zählt.



GWF Gas- und Wassermesserfabrik AG, Obergrundstrasse 119, 6002 Luzern,
Telefon 041 - 41 24 24, Telex 862 425, Telefax 041 - 41 60 87

1.8904

Im Hoch- und Ingenieurbau: DELTA-DRAIN – der 2-Schichten-Grundmauerschutz mit Flächendränage. Von der Rolle.



Schicht 1
Noppenbahn

Schicht 2
Filtervlies

Schicht 1: Die zum Bauwerk gerichteten Noppen der Doppelnoppenbahn trennen sicher und dauerhaft Grundmauer und feuchtes Erdreich, sorgen für bessere Wärmedämmung und schützen die Abdichtung.

Schicht 2: Das aufkaschierte Vlies filtert alle Feinteile (bis 20 µm). Das Kanalnetz der auch zum Erdreich ausgebildeten Noppenstruktur sichert selbst bei starkem Wasseranfall den Abfluß zur Drainage.

Von der Rolle kann die Grundmauer in einem Zug eingewickelt werden. Der Aushub wird einfach zurückverfüllt.



DÖRKEN AG, Postfach 521
4021 Basel, Tel. (061) 6 81 06 30

Bitte um Information:

Name: _____

Adresse: _____



Auch unter extremen Bedingungen: SarnaPanels machen ein Steildach auf wirtschaftliche Art 100% dicht.

Damit in Full die Champignons von Kuhn gedeihen, muss im Kompostierungsgebäude – es ist Hauptbestandteil einer der modernsten Pilzzucht-Anlagen Europas – ständig ein ganz besonderes Klima herrschen. Die Luft ist hier feucht und warm, dazu leicht ammoniakhaltig.

An die Abdichtung des Steildaches, das eine Fläche von 3800 m² bedeckt, wurden vom planenden Ingenieur- und Architekturbüro (Guido Koepfel, Rorschacherberg) deshalb höchste Anforderungen gestellt, auch im Hinblick auf die Langlebigkeit und die Wirtschaftlichkeit.

Aus diesen und weiteren Gründen fiel die Wahl auf die Sarna Panel-Unterdachelemente.

SarnaPanels halten perfekt gegen Wärme und Feuchtigkeit dicht.

SarnaPanels gehören zum durchdachten, wind- und wasserdichten SarnaRoof-Unterdachsystem für Steildächer: Unterdach-Elemente aus hochwertigen Materialien, die sich u.a. durch eine wärmedämmtechnisch und bauphysikalisch optimale Fugenausbildung auszeichnen. Die Panels sind dadurch innenseitig luftdicht, es entstehen keine Wärmebrücken und somit ist auch Tropfwasser kein Thema mehr. Selbst heikle Passagen wie An- und Abschlüsse oder Übergänge stellen keine Probleme dar und halten dicht.

Und was die übrigen Rahmenbedingungen des Kompostierungsgebäudes angeht: Die Panels bieten gegen die verschiedenen Einflüsse speziellen Schutz. Dies wegen der guten Beständigkeit ihrer Aluminium-Untersicht, die zudem Staub und nistenden Insekten das Leben schwer macht – abgesehen natürlich von der dampfsperrenden Wirkung.

Schnell auf jedem Dach verlegt.

Aus dem Blickwinkel der Wirtschaftlichkeit machen sich Sarna Panels auch deshalb bezahlt, weil ihr Längenmass auf die Abstände der Tragkonstruktion abgestimmt werden kann. Weil die Panels als Verbundelement konzipiert sind (Unterdachbahn, Wärmedämmung und Dampfbremse in einem). Und weil sie begehrbar sind. Das Verlegen – direkt auf die Tragkonstruktion – geht damit denkbar einfach und rationell vor sich.

Für fast alle Steildächer im Industrie- und Wohnungsbau, bei Neubauten und Sanierungen.

SarnaPanels werden über den Sparren verlegt. Neben den SarnaPanels Typ Standard gibt es Varianten mit verschiedenen ansprechenden Untersichten für den Industrie- und Gewerbebau. Im Wohnungsbau wird das SarnaPanel Typ Standard überall dort eingesetzt, wo die Sparren nicht sichtbar sein sollen und z. B. mit einem Holztäfer verkleidet werden.

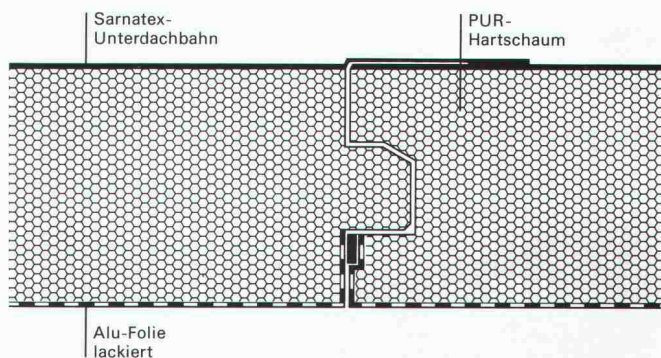

Die spezielle Fugendichtung für absolute Dampf- und Luftdichtigkeit.

Die Ausführung der Dachabdichtung mit SarnaPanels übernimmt eine von Sarna geschulte Verlegerfirma. Wenn Sie die Vorteile der SarnaPanels für ein eigenes Bauvorhaben näher kennenlernen möchten, geben wir Ihnen gerne die Adresse einer Verlegerfirma in Ihrer Region bekannt. Über alles Weitere orientiert Sie die Sarna Kunststoff AG, 6060 Sarnen, Telefon 042-66 99 66.

SarnaPanel von  **Sarna**
Vo de Sarna. Das verhebet.

Wenn Sie einen De Dietrich Heizkessel einbauen, wird die Kellertreppe nicht zum Nadelöhr.

Das Problem ist bekannt: Wie bringt man einen modernen Heizkessel in einen alten Keller – über eine schmale Treppe hinab und durch eine enge Tür?

Wer einen De Dietrich Heizkessel einplant, hat diese und auch andere Sorgen nicht: De Dietrich stellt ausschliesslich Gussgliederkessel her. Der Installateur kann die Kesselglieder problemlos einzeln transportieren, in den Keller tragen und erst im Heizungsraum montieren. Dafür müssen weder Wände abgespitzt noch Türstöcke ausgebrochen werden.

Der korrosionsbeständige und thermoschockfeste eutektische Guss erlaubt es, mit gleitenden Kesseltemperaturen zu arbeiten und die Abgastemperatur bis auf 100 °C zu senken. De Dietrich Heizkessel haben einen äusserst geringen abgassei-

tigen Widerstand und können mit tiefen Rücklauftemperaturen betrieben werden. Während der Nacht oder über das Wochen-

ende lassen sie sich vollständig abschalten und helfen dadurch, die Bereitschaftsverluste zu senken und Energie einzusparen. Auch bei Kaminen mit kleinerem Querschnitt arbeiten sie immer einwandfrei.

De Dietrich ist einer der grössten europäischen Hersteller von Heizkesseln für Öl-, Gas-, oder Holzfeuerung

in allen Grössen und für alle nur denkbaren Betriebsbedingungen.

Bestellen Sie die Unterlagen bei uns. Dann steht dem Einbau bald wirklich nichts mehr im Wege.

Procalor



Jetzt gibt es ein neues Unternehmen für viele Spezialarbeiten am Bau:

- ABDICHTUNGEN UND ISOLATIONEN
- KUNSTHARZ-BODENBELÄGE UND -BESCHICHTUNGEN
- INJEKTIONEN
- SPIERRIBETON
- KLEBARMIERUNGEN

Für anspruchsvolle Spezialarbeiten braucht es Spezialisten.

Spezialisten mit langjähriger Erfahrung im In- und Ausland. Spezialisten, die Erfolge vorweisen können. Spezialisten, die schwierige Probleme lösen. BAU PARTNER AG hat sie!

Zuverlässigkeit ist Voraussetzung für eine gute Partnerschaft.

Nur zuverlässige Partner sind gute Partner. Nehmen Sie uns ruhig beim Wort, denn Zuverlässigkeit, Qualität und Flexibilität gehören zu unserer Firmenphilosophie.

Grundlage für Qualitätsarbeit ist eine gute Infrastruktur.

BAU PARTNER AG hat alles, was es dafür braucht: ein fachlich qualifiziertes Team, die geeignete Ausrüstung – und nicht zuletzt bewährte, führende Produkte.

BAU PARTNER AG
Steinackerstrasse 49
8902 Urdorf
Telefon 01/734 55 70
Telefax 01/734 55 70
Filiale: 8964 Rudolfstetten

BAU

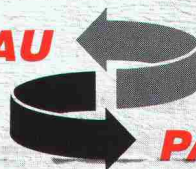

PARTNER AG

Hand drauf!

Offene tubac Garderoben

tubac

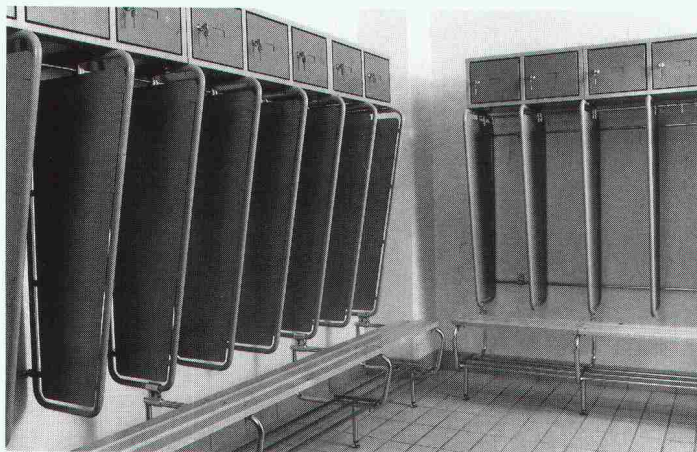

Die offenen **tubac** Garderoben in einfacher Ausführung, mit einzelnen abschliessbaren Kästchen oder mit Frontbank und Schuhablage sind von äusserst robuster Beschaffenheit. Sie sind in verschiedenen Farben erhältlich und sind die zweckmässige Einrichtung für Fabriken und Werkstätten, Feuerwachen und Zivilschutzräume, für Sporthallen, Schulen usw.

Ein Telefonanruf genügt und wir stellen Ihnen gerne die ausführliche Dokumentation zu.

tubac sa 4, route de Lausanne
1401 Yverdon Tel. 024 214 236
tubac Lausanne 021 23 42 95
tubac Genève 022 734 68 79

Dura-Durchstanzbewehrungen haben sich so vieltausendfach bewährt, dass wir Ihnen als Bauingenieur hier und heute beim besten Willen nichts Neues darüber mitteilen können. Sie kennen das Dura-System bestimmt aus der eigenen Praxis, arbeiten vielleicht – wahrscheinlich! – gerade bei Ihrem jüngsten Projekt damit, und sind mit seinen zahlreichen technischen und wirtschaftlichen Vorzügen bestens vertraut.

Deshalb brauchen wir Ihnen auch unsere umfassende technische Dokumentation nicht erst vorzustellen: Sie haben sie längst. Nicht bloss, weil sie – wie übrigens auch die Beratung durch unsere Spezialisten – gratis ist. Sondern vor allem, weil sie Ihnen mit dem umfassenden Tabellenwerk aufwendige eigene Berechnungen erspart und auf einen Blick die Bestimmung der jeweils notwendigen Bewehrungsstärke ermöglicht. Unkomplizierter geht's nicht.

Das einzige, was Sie vielleicht nicht wussten: Dura ist eine unserer Eigenentwicklungen, die wir auch selbst produzieren. Darum sind wir auf den Erfolg des Dura-Systems auch ein wenig stolz.

A S C H W A N

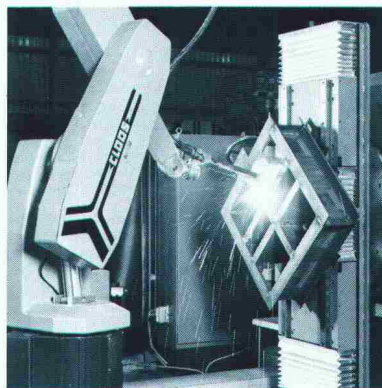

E N

Wir haben uns nämlich nie nur als blosse Baumaterial-Händler verstanden. Sondern immer und vor allem auch als Hersteller und Lieferant von erstklassigen Spezialprodukten für das Bauwesen. Und das seit nunmehr vollen vierzig Jahren.

F. J. Aschwanden AG · CH-3250 Lyss
Tel. 032 84 86 11 · Fax 032 84 47 42

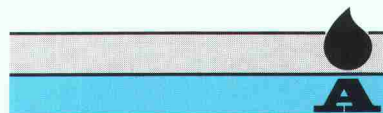

Aschwanden

Wer macht was?

AA-Arch. Auftragsarb.

Arch.-Büro zeichnet CAAD und devisiert mit Bau 2000; 052 / 42 19 22 oder 063 / 23 20 31

Abdichtungen

Starr im Dünnschichtverfahren

BAUSCHUTZ AG,
RASCOR-Systemtechnik
8048 Zürich, Bristenstrasse 10,
Tel. 01 / 432 11 30

BENZ AG, Kunstharzbeläge und
Bautenschutz. Bändlistrasse 31,
8064 Zürich, Tel. 01 / 432 50 24

IMPREGNA GmbH, 8036 Zürich
Abt. Bausanierung
Hallwylstrasse 71, Tel. 01 / 241 95 05
STUMP BOHR AG, 8032 Zürich
Abt. Bautenschutz
Mühlebachstr. 20, Tel. 01 / 252 56 22

Abdichtungen

BAUPLUS c/o DIENER AG
Asylstrasse 77, 8030 Zürich
Tel. 01 / 252 55 34

Abfallbehandlung

Büro für Kies + Abfall AG
3118 Uttigen, Tel. 033 / 45 48 48

Akustik

ISO/CONSULT/AG, 8630 Rüti ZH
Tel. 055 / 31 80 00

SCHNEIDER DÄMMTECHNIK AG
8401 Winterthur, Tel. 052 / 89 21 21
Beratung, Messungen, Schwin-
gungs-/Schallschutzkomponenten
Sinus Engineering AG, 6010 Kriens
Amlehnstrasse 22, Tel. 041 / 41 79 19
Akustik und Lärmbekämpfung
Beratung, Messung, Gutachten

Altlasten/Deponien

Dr. W. REHSE, Ing.- u. Hydrogeologie
Planung + Beratung, Tel. 031 / 25 83 21
3011 Bern, Gutenbergstrasse 13

Angewandte Hydrologie/Tracerhydrologie

NATURAQUA, Tel. 031 / 44 35 71
Thunstr. 101a, 3006 Bern

Angewandte Klimatologie/Meteorologie

Umweltüberwachung/Lufthygiene/
Geoinformatik
METEOTEST, Tel. 031/23 74 17
Fabrikstr. 29a, 3012 Bern

Architekturmodelle

ATELIER 7, M. Fricker
Kloosbachstrasse 123, 8032 Zürich
Tel. 01/47 92 67

LÜCHINGER Modellbau
9113 Degersheim, Tel. 071 / 54 15 22

SCHALK MODELLBAU AG
8050 Zürich, Tel. 01/302 64 11
5430 Wettingen, Tel. 056/27 10 80

WERNER SCHNÜRIGER, 8953 Dietikon
Moosmattstr. 16, Tel. 01/740 27 57

MODELLBAU ZABOROWSKY
Inhaber D. Raffainer
Neumarkt 10, 8001 Zürich
Tel. 01/252 22 16

Asbestentfernung Brandabschottungen

Reichenberger AG, 6038 Gisikon
Reuss-Strasse 9, Tel. 041 / 91 02 22

Bauaustrocknung

Roth-Kippe AG, 8055 Zürich
Gutstrasse 12, Tel. 01 / 461 11 55

Baugrunduntersuchungen

BBL Baulaboratorium AG
4132 Muttenz/Basel, Tel. 061/61 33 14

DR. HUGO BUSER, GEOLOGE
8050 Zürich, Tel. 01 / 311 66 93
4419 Liestal, Tel. 061 / 921 53 81
8882 Unterterzen, Tel. 085 / 4 10 51

Baugrunduntersuchungen

CSD COLOMBI SCHMUTZ DORTHE AG
3097 Liebefeld/Bern, Tel. 031/53 64 12
1052 Le Mont-s.-Lausanne, 021/37 12 41
1700 Fribourg, Tel. 037/22 76 66
5000 Aarau, Tel. 064/24 66 22
4410 Liestal, Tel. 061/91 24 28
6004 Luzern, Tel. 041 / 51 24 71
1950 Sion, Tel. 027 / 22 60 76

GEOTEST AG
(s. Geologie - Geotechnik - Geophysik)

K + S P. KIEFER + R. STUDER AG
4153 Reinach BL, Tel. 061/76 94 76

RL TERRAPROJECT AG ZUG
6300 Zug, Tel. 042 / 31 44 47

SIEBER CASSINA + Partner
Sieber Cassina Handke + Partner
(s. Umweltverträglichkeitsprüfung)

Bauphysik

AG HEINR. HATT-HALLER, Zürich
Hoch- und Tiefbauunternehmung
Tel. 01 / 461 16 50

IAB INSTITUT FÜR ANALYTISCHE
BAUPHYSIK AG, Corrodistr. 2
8400 Winterthur, Tel. 052 / 22 49 49

KOPITSIS BAUPHYSIK
M. Sc. dipl. Bauphysiker SIA
5610 Wohlen, Tel. 057 / 22 55 15

Bauwerkserhaltung

AESCHLIMANN Hans-Ulrich, Ing.-Büro
dipl. Bau-Ing. ETH/SIA/ASIC/STV,
Weidenstr. 13, 4142 Münchenstein 2
Tel. 061 / 46 96 11 - Fax 061 / 46 96 21

CONCRETAG
Beratende Ingenieure u. Architekten
Produkteunabhängige Beratung und
Expertisen, Zustandsanalysen,
Unterhaltskonzepte, Sanierungs-
vorschläge, Laboruntersuchungen,
Qualitätssicherung
8052 Zürich, Schaffhauserstrasse 473
Tel. 01 / 302 11 33

Bauschäden und Expertisen

AG HEINR. HATT-HALLER, Zürich
Hoch- und Tiefbauunternehmung
Tel. 01 / 461 16 50

CONCRETAG
Beratende Ingenieure u. Architekten
Produkteunabhängige Beratung und
Expertisen, Zustandsanalysen,
Unterhaltskonzepte, Sanierungs-
vorschläge, Laboruntersuchungen,
Qualitätssicherung
8052 Zürich, Schaffhauserstrasse 473
Tel. 01 / 302 11 33

TFB + Betonstrassen AG Wildegg
Beratungen im Hoch-, Tief- und
Strassenbau
Lindenstrasse 10, 5103 Wildegg
Tel. 064 / 53 17 71, Telefax 064 / 53 16 27

Betonlabor

TFB Wildegg
Lindenstrasse 10, 5103 Wildegg
Tel. 064 / 53 17 71, Telefax 064 / 53 16 27

VERSUCHSSTOLLEN HAGERBACH AG
7320 Sargans, Tel. 085 / 2 59 09

Beton- und Naturstein-Untersuchung

GEOTEST AG
(s. Geologie - Geotechnik - Geophysik)
CSD AG (s. Baugrunduntersuchungen)

Betonbohren/Betonfräsen

BETONBRENN AG, Asylstrasse 77
8030 Zürich, Tel. 01 / 252 55 39

Betonrisse

Verpressungs-Sanierung
Anderegg AG, St. Gallen, 071/23 65 64

Betonanierungen

BAUPLUS c/o DIENER AG
Asylstrasse 77, 8030 Zürich
Tel. 01 / 252 55 34

Betonanierungen

BENZ AG, Kunstharzbeläge und
Bautenschutz. Bändlistrasse 31,
8064 Zürich, Tel. 01 / 432 50 24

BETOSAN AG,
Zikadenweg 7, 3000 Bern 32,
Tel. 031 / 42 92 82

AG HEINR. HATT-HALLER, Zürich
Hoch- und Tiefbauunternehmung
Tel. 01 / 461 16 50

ING. GREUTER AG, 8182 Hochfelden
Tel. 01 / 860 33 40

IMPREGNA GmbH, 8036 Zürich
Abt. Bausanierung
Hallwylstrasse 71, Tel. 01 / 241 95 05

Gunit, Spritzbeton, Sandstrahlen
E. LAICH SA, 6670 Avegno,
Tel. 093 / 81 17 22

J. F. JOST BAU AG,
Steinwiesenstrasse 3, 8952 Schlieren
Tel. 01 / 730 32 32

STUMP BOHR AG, 8032 Zürich
Abt. Bautenschutz
Mühlebachstr. 20, Tel. 01 / 252 56 22

Brandabschottungen

Reichenberger AG, 6038 Gisikon
Reuss-Strasse 9, Tel. 041 / 91 02 22

Brandschutzdämmungen

SCHNEIDER DÄMMTECHNIK AG,
8401 Winterthur, Im Hölderli 26
Tel. 052 / 89 21 21

Briefkasten

Gitterrost-Vertrieb WALTER ALBIEZ AG
8031 Zürich, Tel. 01 / 44 55 70

CAD

allcad ag, CAD für das Bauwesen
8625 Gossau ZH, Tel. 01 / 935 49 27
Schulung, Verkauf, Hot-Line,
Planproduktion

CAD

RZW DR. WALDER + PARTNER AG
Rechenzentrum und Softwarehaus
3073 Gümligen, Tel. 031 / 52 69 62
8032 Zürich, Tel. 01 / 383 65 75

CAD acadGraph

M-INFORMATIC AG, 8953 Dietikon,
Grünastrasse 23, Tel. 01 / 743 71 11
Beratung, Schulung, Gesamtlösungen
(siehe SIA-Systemkatalog CAD)

CAD-Ausbildung

Einführungs- und Intensivkurs,
Individualtraining, Vertrieb
ALLPLOT/ALLPLAN
CDS Bausoftware AG
9435 Heerbrugg, Tel. 071 / 72 66 75

CAD für Architekten und Bauingenieure

R. BONOMO und Partner,
dipl. Ingenieur ETH,
8600 Dübendorf, Tel. 01 / 820 04 83

CAD für Architekten und Bauingenieure

FIDES INFORMATIK
8004 Zürich, Tel. 01 / 249 27 01
Integrierte Lösung für das
gesamte Bauwesen.

CAD für Architekten und Bauingenieure/Bauadministration

PCG INFORMATIK AG
8957 Spreitenbach, Tel. 056/71 49 81-82
komplette Lösung für das Bauwesen

CAD für Bauwesen

ARIGER, MARTY & ZWICKY AG
9500 Wil, Tel. 073 / 22 56 64
«Aus der Praxis - für die Praxis»
Devisierung, Baukostenkontrolle -
CAD-Lösung - die integrierte Lösung

CAD vom Architekten

VIFIAN + ZUBERBÜHLER AG
8904 Aesch, Tel. 01 / 737 38 11
Das 1987/1988 von Schweizer
Architekten meistgekauft
CAD-System! An einer unverbind-
lichen Demo zeigen wir Ihnen warum.

CAD vom Architekten für Architekten

H.R. FUCHS, Architektur + CAD
8330 Pfäffikon ZH, Tel. 01 / 950 16 39
CADVANCE - das professionelle, leicht-
erlernbare CAD. Verl. Sie eine Demo!

CAD mit Autocad für Architekten und Bauingenieure

W & H Informatik, H.Waber, S.Hunyadi
8953 Dietikon, Tel. 01 / 740 22 52
Individuelle Beratung, PC- und
Netzwerklösungen, Bibliotheken,
lispunterstützte Konstruktionshilfen,
Armierungsmodul mit Eisenliste,
Schulung.

CAD mit PC.bat für Architekten, Bau- und Heizungingenieure

Man arbeitet mit PC.bat direkt am
Eingabetablett
SACAO S.A.
1762 Givisiez, Tel. 037/26 56 56

CAD für Bauwesen

Programm STAR: Architektur,
Topographie, Ingenieurwesen.
ICP, Gewerbestrasse 12a, 8132 Egg ZH
Für Demo-Termin: Tel. 01 / 986 24 44

CAD/STATIK/EDV für Bauingenieure

Programmsystem CAESAR,
vollständige EDV-Lösungen für das
ganze Bauingenieurbüro.
Rony Dahinden
Ingenieure + Software AG
8370 Sirmach, Tel. 073 / 26 39 22

CADD für Architekten Innenausbau und Design

POINT LINE AG, Zürcherstr. 27,
5402 Baden, Tel. 056 / 20 14 60
2D-3D-SOLID MODELING-PAINT
Durchwandern/Durchfliegen des Modells
Beratung · Schulung · Gesamtlösung

Datenverarbeitung

INSER AG, Beratende Ing. für EDV
Rechen- und Zeichenzentrum
3097 Liebefeld, Tel. 031/59 20 88

EDV-Baulösungen

Bauadministration und CAD auf PC's
PTO P. Petillo, 5212 Hausen b. Brugg
Unterlagen, Vorführung, 056 / 42 12 32

EDV-Lösungen für den Architekten und Bauingenieur

FIDES INFORMATIK
8004 Zürich, Tel. 01 / 249 27 01
Grösstes Angebot an Programmen von
Berechnung über Devisierung bis CAD

Endoskopie

Hohlraumkontrollen jeder Art
SPI AG, Ipsach, Tel. 032 / 51 71 58

Erschütterungen

SEISMA AG, Frohburgstrasse 85
8006 Zürich, Tel. 01 / 361 61 77
Inhaber Dr. K. Staudacher
Beratende Ingenieure ETH/SIA
für Baudynamikaufgaben und
schwimmende Lagerungen

Erschütterungen

DR. A. ZIEGLER, dipl. Ing. ETH/SIA
Schaffhauserstrasse 333, 8050 Zürich,
Tel. 01 / 311 52 02
Bauwerk- und Baugrunderdynamic
Erschütterungsmessungen,
Expertisen für Erschütterungs-
ausbreitung und -Isolationen.

Erschütterungs-Messungen

CSD AG (s.Baugrunduntersuchungen)
GEFAS (s. Sprengtechnik)
GEOTEST AG
(s. Geologie – Geotechnik – Geophysik)
K+S P. KIEFER + R. STUDER AG
4153 Reinach BL, Tel. 061 / 76 94 76

Faltwände – Holzfalttüren

LIENHARD SÖHNE AG, 8038 Zürich
Albisstr. 131, Tel. 01/482 12 90

Farbkopien

Auf Normalpapier bis A3.
Oder fotomechanisch (Cibacopy),
Plandruck, Rapidocolor und Offset
in allen Formaten. Top-Qualität.
Kostenlose Beratung.
AERNI-LEUCH AG, Bereich Repro
Sportweg 34, 3097 Liebefeld BE
Tel. 031 / 53 93 81

Fassadenplanung

Metallbau-Planung J. F. Meyer AG
6006 Luzern, Würzenbachstr. 17
Tel. 041/31 20 88

Felslabor

VERSUCHSSTOLLEN HAGERBACH AG
7320 Sargans, Tel. 085 / 2 59 09

Feuchtigkeitsmessgerät

Schieritz & Hauenstein AG
Finkelerweg 32, 4144 Arlesheim
Tel. 061 / 72 10 60

Geologie – Geotechnik – Geophysik

CSD AG (s.Baugrunduntersuchungen)
GEOTEST AG
3052 Zollikofen, Tel. 031 / 57 20 74
9008 St. Gallen, Tel. 071 / 24 87 10
6048 Horw LU, Tel. 041 / 47 10 24
8955 Oetwil a.L., 4587 Aetingen SO
1785 Cressier FR, 1033 Chéseaux-s./L.

Geotechnik

Dr. H. HALTER, dipl. Ing. ETH/SIA
Grund- und Dammbau, Erdbaulabor
Ekkehardstr. 25, 8006 Zürich
Tel. 01 / 362 56 28
Filiale Chur: Tel. 081 / 22 43 29

G. MUGGLIN AG
Beratung, Untersuchungsprogramme,
Planung, Berechnung, Überwachung
in Grundbau, Bodenmechanik und
allgem. Tiefbau. Schösslistr. 24a,
8044 Zürich, Tel. 01 / 251 48 62

Grundbautechnik

RL TERRAPROJECT AG ZUG
6300 Zug, Tel. 042 / 31 44 47

Holzschutzmittel

Dr. R. MAAG AG, 8157 Dielsdorf
Tel. 01/855 11 11
Color xex, Xerotin, Xylosan

Injektionen

BAUSCHUTZ AG,
RASCOR-Systemtechnik
8048 Zürich, Bristenstrasse 10
Tel. 01 / 432 11 30

BENZ AG, Kunstharzbeläge und
Bautenschutz. Bändlistrasse 31,
8064 Zürich, Tel. 01 / 432 50 24

AG HEINR. HATT-HALLER, Zürich
Hoch- und Tiefbauunternehmung
Tel. 01 / 461 16 50

ING. GREUTER AG, 8182 Hochfelden
Tel. 01 / 860 33 40

IMPREGNA GmbH, 8036 Zürich
Abt. Bausanierung
Hallwylstrasse 71, Tel. 01 / 241 95 05

Injektionen

A. Käppelis Söhne AG,
Umwelttechnik, Bautenschutz
6430 Schwyz, Tel. 043 / 21 11 71
6460 Altdorf, Tel. 044 / 2 99 93

STUMP BOHR AG, 8032 Zürich
Abt. Bautenschutz
Mühlebachstr. 20, Tel. 01 / 252 56 22

Isolierungen

SCHNEIDER DÄMMTECHNIK AG
8401 Winterthur, Im Hölderli 26
Tel. 052 / 89 21 21

Isolierelemente LEGATHERM Steildach/Estrichboden

LEGANORM AG, 8407 Winterthur
Feldstrasse 31, Tel. 052 / 25 26 16

Kanalisationen

Krähenmann AG / Kasapro AG
Kanalunterhalt und -sanierungen
9202 Gossau SG, Tel. 071 / 85 35 11

Kanalsanierungen

A. Käppelis Söhne AG,
Umwelttechnik, Bautenschutz
6430 Schwyz, Tel. 043 / 21 11 71
6460 Altdorf, Tel. 044 / 2 99 93

KUNSTSTOFF-TECHNIK AG Himmler
KA-TE Kanalroboter, 8041 Zürich
Tel. 01 / 482 88 88, Fax 01 / 482 89 78

Klebearmierungen

AG HEINR. HATT-HALLER, Zürich
Hoch- und Tiefbauunternehmung
Tel. 01 / 461 16 50

Kunst am Bau

JAKOB SCHWARZ, SWB/GSMBA
8005 Zürich, Tel. 01 / 271 68 97

Kunststoff-Dichtungsbauteile

Über 30 Typen Sarnafil für Bauwerk-
schutz, Umweltschutz und attraktive
Membranbauten.
Sarna Kunststoff AG
6060 Sarnen, Tel. 041 / 66 99 66

Lärmexpertisen

BAUMGARTNER & PARTNER AG
8645 Jona-Rapperswil,
Sonnenbergstr. 26, Tel. 055 / 27 35 25

BMP Dr. Pelli + Co., 8027 Zürich
Splügenstr. 3, Tel. 01 / 202 21 51
Aussenlärmrechnungen, Projektie-
rung von Schutzmassnahmen

ISO/CONSULT/AG, 8630 Rüti ZH
Tel. 055 / 31 80 00

Sinus Engineering AG, 6010 Kriens
Amlehnstrasse 22, Tel. 041 / 41 79 19
Lärmbekämpfung und Akustik
Beratung, Messung, Expertisen

Lärmschutz

Siegfried Keller AG, Wallisellen
Lärmschutz Büro und Lager:
Zürichstr. 38, 8306 Brüttsellen
Tel. 01/833 59 51

Luftreinhaltung

BMP Dr. Pelli + Co., 8027 Zürich
Splügenstrasse 3, Tel. 01 / 202 21 51
Emissions- und Immissionsberechnun-
gen (UVP, Kataster, Herkunft und
Auswirkungen, Prognosen)

Materialprüfung

BBL Baulaboratorium AG
4132 MuttENZ/Basel, Tel. 061/61 33 14

TFB Wildegg
Lindenstrasse 10, 5103 Wildegg
Tel. 064 / 53 17 71, Telefax 064 / 53 16 27

Mauerentfeuchtungen

BAUSCHUTZ AG,
RASCOR-Systemtechnik
8048 Zürich, Bristenstrasse 10,
Tel. 01 / 432 11 30

BENZ AG, Kunstharzbeläge und
Bautenschutz. Bändlistrasse 31,
8064 Zürich, Tel. 01 / 432 50 24

Mauerentfeuchtungen

IMPREGNA GmbH, 8036 Zürich
Abt. Bausanierung
Hallwylstrasse 71, Tel. 01 / 241 95 05

A. Käppelis Söhne AG,
Umwelttechnik, Bautenschutz
6430 Schwyz, Tel. 043 / 21 11 71
6460 Altdorf, Tel. 044 / 2 99 93

STUMP BOHR AG, 8032 Zürich
Abt. Bautenschutz
Mühlebachstr. 20, Tel. 01 / 252 56 22

Mauertrockenlegungen

A. STAUB AG
7304 Maiefeld, Tel. 085 / 9 49 42

Metallbau

Surber-Metallbau AG, 8004 Zürich
Hohlstrasse 211, Tel. 01 / 242 25 25
Telefax 01 / 291 04 25
Metallfassaden, Metallfenster,
Schallschutzfenster, Metalltüren,
Brandschutzabschlüsse

Metall-Normtüren

Brander AG, 8162 Steinmaur
Tel. 01 / 853 06 22

Natursteine

J. und A. Kuster, Steinbrüche AG
8807 Freienbach, Tel. 01 / 784 25 25

Pfahlprüfungen

GEOTEST AG
(s. Geologie – Geotechnik – Geophysik)

Pumpen

GRUNDFOS PUMPEN AG
8117 Fällanden
Tel. 01 / 825 29 25, Telex 828 462

HÄNY & CIE. AG, Pumpen- und
Wasseraufbereitungsanlagen
8706 Meilen, Tel. 01/925 11 31

SOMMER SCHENK SUISSE
Pumpenbau, 5213 Villnachern
Tel. 056 / 43 13 63

Pumpen/Armaturen

KSB Zürich AG, 8031 Zürich,
Tel. 01 / 44 99 33, Telex 822 707

Rammsondierungen

RL TERRAPROJECT AG ZUG
6300 Zug, Tel. 042 / 31 44 47

Rissverpressung

Dichtend und kraftschlüssig
Anderegg AG, St.Gallen, 071 / 23 65 64

Rohrnetzsanierungen

P.I.M.-Berst-Verfahren für Gas und Wasser
Roboter-Sanierung von Kanalisationen
ROHRTECH SERVICE RTS AG,
9326 Horn, Tel. 071 / 41 83 85

Schadstoffentfernung

Abbau von mit Giftstoffen belasteten
Anlagen und Entseuchung von
Gebäuden.
REICHENBERGER AG, 6038 Gisikon
Reuss-Strasse 9, Tel. 041 / 91 02 22
Filiale Basel, Gartenstrasse 63
4052 Basel, Tel. 061 / 23 17 71

Schalldämmende Bauelemente

Das Fachwerk «Schalldämmung»
zeigt einfach, klar und sicher wie man:
Türen, Trennwände, Holzbalkendecken,
Dächer, Aussenwände (Holzbau),
Rolladenkästen usw. konstruiert bzw.
sanieret. Zu beziehen für Fr. 55.– bei
HAWA AG, Abteilung
Schalldämmplatten «HAWAPHON»
8932 Mettmensjetten, Tel. 01 / 767 14 71

Schallschutz- und Schwingungstechnik

AIR-LOC Schrepfer AG, Industriest. 2
8618 Oetwil am See, Tel. 01 / 929 22 66

ANGST + PFISTER, 8052 Zürich
Thurgauerstr. 66, Tel. 01 / 306 61 11

PAUL SCHWAB AG, Soodstrasse 57
8134 Adliswil, Tel. 01 / 710 02 22

Schaumstoff-Streifen

zur Fugen-Hinterfüllung

Schaumstoff AG, 8303 Bassersdorf
Geerenweg 4, Tel. 01 / 836 61 14

Spreng-Info-Tagungen

GEFAS (s. Sprengtechnik)

Sprengtechnik

GEFAS Gesellschaft für angewandte
Sprengtechnik AG, Hinterbühlstr. 3
8307 Effretikon, Tel. 052 / 32 25 32

Spritzbeton

ING. GREUTER AG, 8182 Hochfelden
Tel. 01 / 860 33 40

Gunit, Sandstrahlen
E. LAICH SA, 6670 Aegvo
Tel. 093 / 81 17 22

Thermolackierungen

Thermolackierwerk Waltenspül AG
6142 Gettnau LU, Tel. 045/81 20 51
Telefax 045 / 81 38 15

Trennwände – Werkkabinen

Verstellbare Blättler-Wände
schallsoliert, feuerbeständig
BLÄTTLER AG, Holz- und Metallbau
Industriest. 1, 8117 Fällanden
Tel. 01/825 43 85

Treppen

COLUMBUS-TREPPEN AG
9245 Oberbüren, Tel. 073/51 37 55
Spindeltreppen aus Holz und Alu,
Scheren- und Holzschiebetreppen

Umweltverträglichkeitsprüfung

Büro für Kies + Abfall AG
3118 Uttigen, Tel. 033 / 45 48 48

GEOTEST AG
(s. Geologie-Geotechnik-Geophysik)

ISO/CONSULT/AG, 8630 Rüti ZH
Tel. 055 / 31 80 00

REALPLAN AG
Baumanagement, Planung und
Realisierung von Bauvorhaben
8052 Zürich, Schaffhauserstrasse 473
Tel. 01 / 302 26 56

SIEBER CASSINA + PARTNER
Beratende Geologen und Ingenieure
8008 Zürich, Tel. 01 / 252 75 60
4600 Olten, Tel. 062 / 32 15 85
3006 Bern, Tel. 031 / 44 08 68
Sieber Cassina Handke + Partner
7000 Chur, Tel. 081 / 24 10 26

CSD AG (s. Baugrunduntersuchungen)

Ungezieferbekämpfung

Ketol AG, Abt. Insecta-Service
8157 Dielsdorf ZH, Tel. 01/853 05 16

Unterquerungsarbeiten mit Stahl- und Eternitrohren bis 1000 mm

für Kanalisation und Werkleitungen
TRENCHAG AG, 8305 Dietlikon
Tel. 01/833 22 05

Vorfabrizierte Armierungen

Mit fi-Rista-Elementen armieren Sie
wirtschaftlicher fi-Ripa-Anschlusskorb
(Spezial-Prospekt verlangen)
FISCHER REINACH AG, 5734 Reinach
Tel. 064 / 71 15 55, Telex 981 532 dwfi ch
Telefax 064 / 71 60 12

Zustandserfassung von Bauwerken

CONCRETAG
Beratende Ingenieure u. Architekten
Produkteunabhängige Beratung und
Expertisen, Zustandsanalysen,
Unterhaltskonzepte, Sanierungs-
vorschläge, Laboruntersuchungen,
Qualitätssicherung
8052 Zürich, Schaffhauserstrasse 473
Tel. 01 / 302 11 33

F ü r g a n z e A r b e i

Soba®

Dila!

Das Original, das überall kopiert wird.

Schoop + Co. AG, 5405 Baden, Telefon 056 83 23 83

Verbundpfähle

Stahlprofil mit Betonmantel

- Ausführung mit Schreitbagger, Hochbaukran oder Kleinstramme für Fundamentverstärkungen (h = 1,90 m)
- auch für beengte und schwer zugängliche Baustellen
- kein Kieskoffer erforderlich
- auch für Kleinbaustellen und Unterfangungen wirtschaftlich

**GREUTER
GRUNDBAU AG**

8182 HOCHFELDEN
POSTFACH 26
TELEFON 01/860 70 78

Pressvortriebe
Rammvortriebe
Pfahlfundationen
Grundwasserabsenkungen

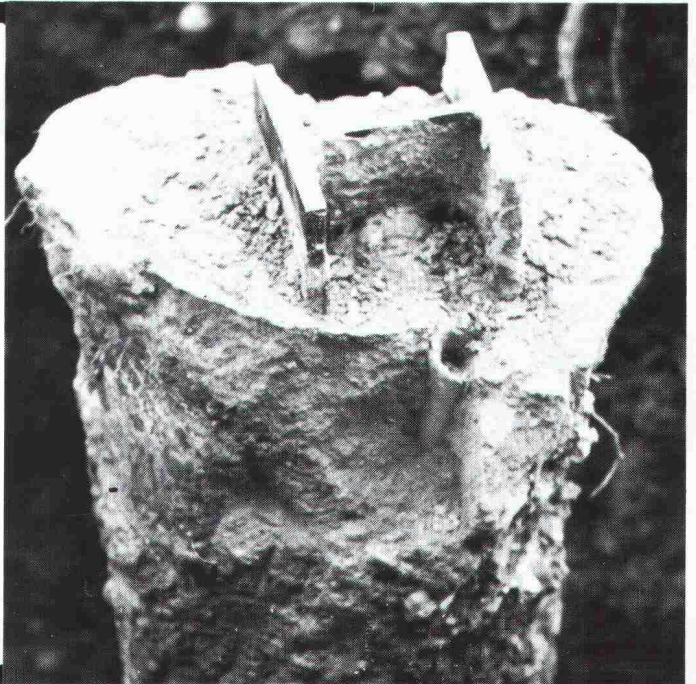

Wenn's um
Tankanlagen geht,
sagen Sie an!

Ja, wenn Sie uns Ihr Problem der Heiz- und Dieselöl-Lagerung anvertrauen, bieten wir Ihnen Lösungen an, die stechen. Einfach Inserat ausschneiden und Sie erhalten postwendend Auskunft über unsere Trümpfe:

- Kunststoff-Tanks und -Wannen
- Erdverlegte Kugeltanks

Und in beiden Fällen gratis das originellste Jass dazu.

dübi

Name/Firma: _____

Strasse: _____ SIA 4

PLZ/Ort: _____

Einsenden an: dübi + Co. Industriezone Hofmatt,
3360 Herzogenbuchsee, Telefon 063 601212



**Setzgerät
CF 400**

für magazinierte,
rostfreie
spedec-
Bohrschrauben

Das Baubefestiger-System
für den Fassadenbau

Verlangen Sie eine Dokumentation
oder eine unverbindliche Vorführung



KVT
CH-8953 Dietikon

Koenig Verbindungstechnik AG
Tel. 01/743 33 33 Fax 01/740 65 66

Die Aussichten sind gut.



Wenn die Umgebung sehenswert ist, erwartet man von guter Architektur nicht nur schöne Anblicke, sondern auch Ausblicke. Folglich spielt Glas, als der aussichtsreichste Baustoff, die Hauptrolle.

Mit unserer neuen Generation magnetronbeschichteter SILVERSTAR-Spezialgläser verfügen Sie über die funktionell vielseitigste Palette von Sonnenschutzgläsern und hochwärmedämmenden Isoliergläsern.

Und als führender Schweizer Hersteller beraten wir Bauherren, Architekten und Fabrikanten in jedem Stadium und in allen heiklen Fragen kompetent. Dazu stehen Ihnen unser Aussendienst und die Abteilung «Glas Trösch Beratung» gerne zur Verfügung. Rufen Sie uns an, bevor guter Rat teuer wird.

glas|trösch
glas|trösch
glas|trösch

| |

An der Sanierung
«Reussbrücke Wassen»
beteiligte Unternehmungen



6472 Erstfeld · 044 / 5 14 64

GEILINGER

Bülach 01-860 35 61

Stahlgerüst Reussbrücke

unsere Leistung:

- Planung, Statik
- Werkstattpläne
- Fabrikation
- Oberflächenschutz
- Montage



Man ist hinter
uns her.

Wir zählen auf Ihre Verschwiegenheit. Denn man folgt uns. Der Grund: Ganz gleich, wie Sie sich Ihren 286er PC vorstellen, wir haben den passenden für Sie parat. Vom erstaunlichen SLT/286, den Sie unter den Arm klemmen können, bis zum neuen Deskpro 286e. Kommen Sie also möglichst unauffällig vorbei. Und lassen Sie Verfolger weit hinter sich. Danke.

BTI Bit Tech Informatics AG / SA

Rue de Zaehringen 99 1700 Fribourg Tel. 037/ 22 57 07

authorized dealer

COMPAQ

COMPUTER

COMPAQ

Computer mit Vorsprung.



HBM-Messgeräte überwachen die weltweit einmalige Brückensanierung im Kanton Uri

Fordern Sie bitte unseren ausführlichen illustrierten Bericht an.

HOTTINGER BALDWIN MESSTECHNIK

vertreten durch Schenck AG – Division HBM

8606 Nänikon Telefon 01 941 35 45
1401 Yverdon Telefon 024 21 74 73

Sanierung Reussbrücke Wassen :



HEBETECHNIK

Unsere weiteren Spezialitäten:

VSL Spannverfahren

VSL Boden- und Felsanker

VSL Gleitschalung

VSL Gewebeschalung

VSL Messtechnik

VSL Flachpressen

VSL INTERNATIONAL AG

Bernstrasse 9

CH-3421 Lyssach

Tel 034-47 99 11



Seefeldstrasse 152
8034 Zürich
Telefon 01 / 383 71 60

Hochbau
Industriebau
Umbau
Renovationen

Spezial-Tiefbau
Rammarbeiten
Bohrarbeiten
Schlitzwände
Pressvortrieb

Tiefbau
Brückenbau
Strassenbau
Belagsbau

Zimmerei
Lehrgerüste
Baracken
Raum-Container

SPEZIALFIRMA für

*Gunit-Spritzbeton, Förderbeton, Injektionen,
Verdichtungen, elastische Isolationen
im Stollenbau sowie im Hoch- und Tiefbau,
wasserdichte Verputze und Anstriche.*



GUNIT AG, 6474 AMSTEG
Gotthardstrasse
Telefon 044 / 6 41 48

Swif[®]

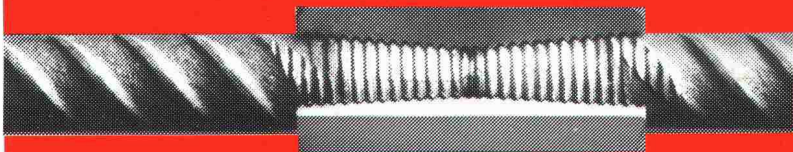

Kupplungs-Muffe Swif-1

**Das konische Schweizer Press-
Gewinde. Für das schnelle
Kuppeln von Armierungsstahl.
Hohe Ermüdungsfestigkeit.
Robustes Grob-Gewinde, ideal
für die Baustelle.**

Kupplungs-Technik 8712 Stäfa/ZH
Tel. 01 937 44 75, Fax 01 937 20 32

Swif AG

ALOIS BADER

Tel. 043 / 31 12 58
Fax 043 / 31 49 21

SEELISBERG

Rohrleitungsbau - Brückenentwässerungen
PE-Konstruktionen
6377 Seelisberg

Neuer Bewehrungssucher PROFOMETER 3 mit Mikroprozessor



a PROCEQ product from Switzerland

Einfachste Handhabung

Im Moment, wo sich die Suchsonde über einem Stab befindet, ertönt ein kurzes akustisches Signal.

Höchstes Auflösungsvermögen

Auch bei dichtester Anordnung können die Stäbe noch einzeln lokalisiert werden.

Optimierte Sonden

Messen der Betonüberdeckung bis 90 mm mit Punktsonde, 220 mm mit Tiefensonde.

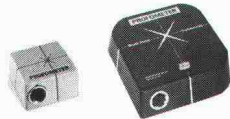

Beste Genauigkeit

Im wichtigen Messbereich bis 50 mm beträgt die Messunsicherheit nur ± 1 mm!

Schnelles Absuchen

Durch Vorwahl eines Grenzwertes kann in 1 Minute 1 m² auf ungenügend überdeckte Stäbe abgesucht werden.

Stabdurchmesser messen

Mit spezieller Sonde wird der Stabdurchmesser digital angezeigt, Genauigkeit ± 1 mm.



PROCEQ SA Tel. 01/383 78 00
Riesbachstrasse 57 Telex 817 118 prc ch
CH-8034 Zürich Fax 01/383 99 14

proceq

Anspruchsvolle Fugenübergangs-Konstruktionen

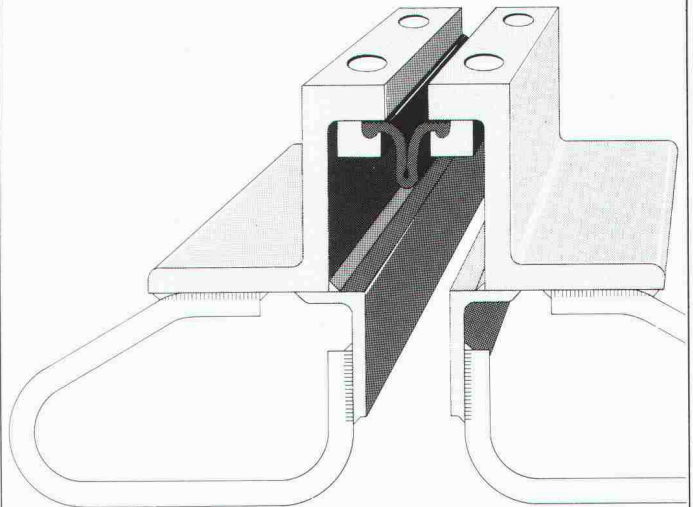

Optimale Problemlösungen zeigen sich im Detail

- o wasserdicht
- o wartungsfrei
- o für grosse Bewegungen
- o für sämtliche Belagsarten

BAMECOAG

8424 Embrach, Stationsstrasse 100
Tel. 01/865 31 34, Fax 01/865 57 90

Swiss Gewi® Fe 500/600

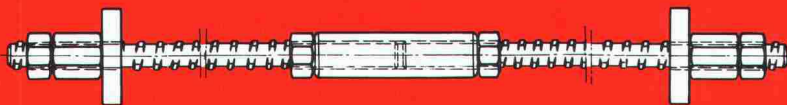

Zugband mit Swiss-Gewi

Der schraubbare Armierungs-
stahl mit dem robusten
Grob-Gewinde für die Baustelle.
Konstruieren mit Swiss Gewi.

Dywidag-Technik 8340 Hinwil/ZH
Tel. 01 937 10 20, Fax 01 937 20 32

SpannStahl AG

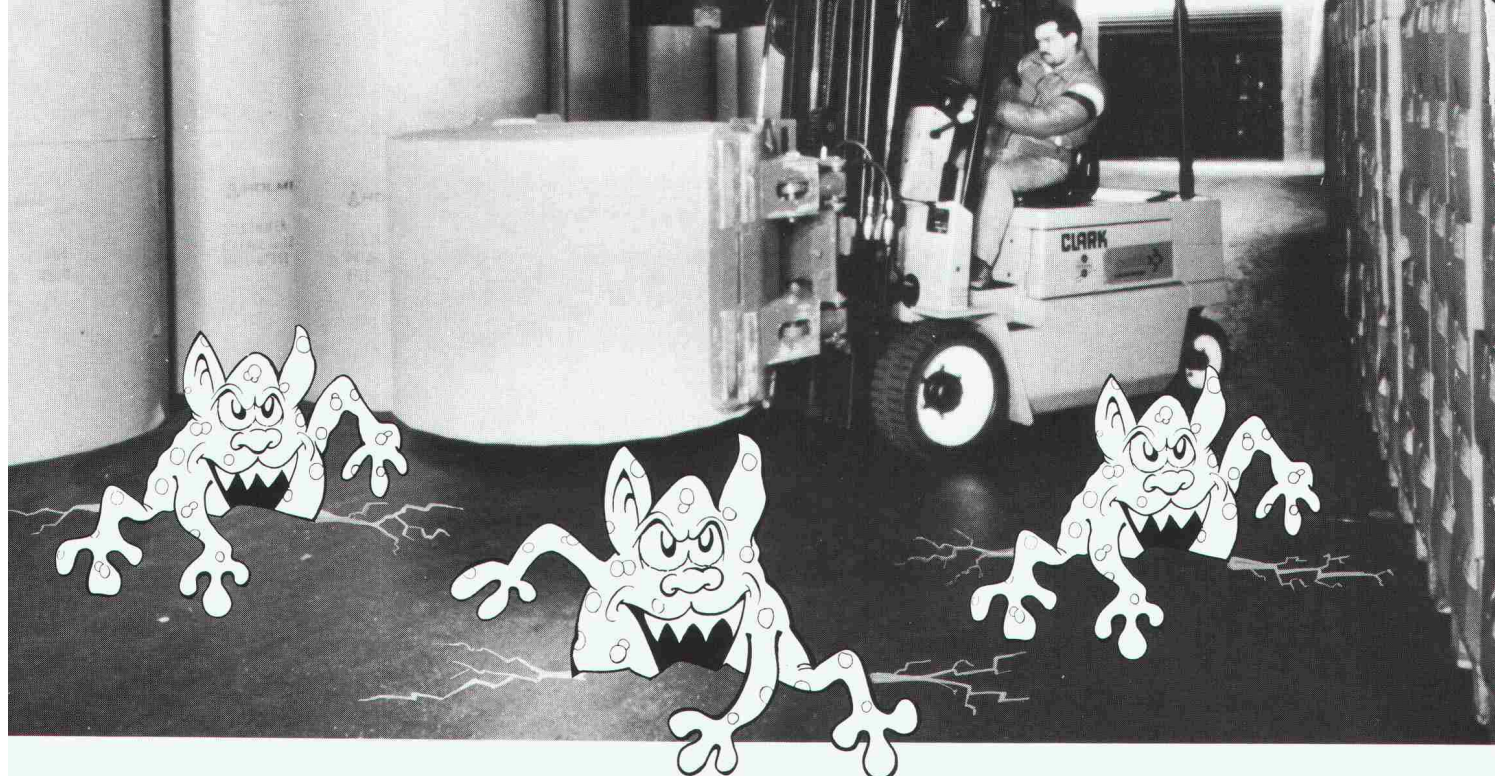

Schach dem Aufreiss-Ekel

Und Schach dem Verschleiss

Sie kennen es sicher, das Aufreiss-Ekel. Jenes lästige Übel, das die Industrieböden angreift und ihre Oberflächenqualität bedroht. Und genau das bekämpft SikaBau. Vor, während und nach dem Bau. Das ist unser Beruf und eine unserer Spezialitäten. Diese Kompetenz hat uns in der Schweiz wie auch im Ausland zum geschätzten Partner werden lassen.

Vor dem Bau

Industrieböden müssen robust und dauerhaft sein. Ob sie nun stark belastet sind durch Abrasion, Schläge oder Verkehr, oder ob besondere Ebenheit verlangt ist. SikaBau kennt diese schwierigen Probleme und hat zahlreiche davon gelöst.

Ingenieure, Architekten, Bauherren und Bauunternehmer konsultieren SikaBau schon im Projektstadium. Besonders wenn verschiedene Anforderungen gleichzeitig erfüllt werden müssen wie glatte und rutschfeste Oberfläche, antistatisches und reibungsfreies Verhalten, Dichtigkeit und Dampfdurchlässigkeit.

Während und nach dem Bau

Die Ingenieure und Arbeits-Equipen von SikaBau werden täglich mit Unvorhergesehenem konfrontiert. Auch mit Notfällen. Schäden an Böden rufen manchmal nach ungewöhnlichen Lösungen. Und die findet SikaBau. Anforderungsgerecht, flexibel und schnell. Gestützt auf Erfahrung, technologisches Wissen und Forschung.

SikaBau – Ihr Partner für Sicherheit

Konsultieren Sie uns noch *vor* dem Bau. Und auf jeden Fall: bieten Sie dem Ekel die Stirn, das Ihre Böden bedroht.

SikaBau Sika

Wir sind vom Fach

Geerenweg 9
8048 Zürich
Telefon 01/436 40 40



Parkdeck Glattzentrum,
Wallisellen



Werkhalle der Stäfa
Control, Stäfa



Eisbahn Chur



Werkhalle der
Geberit AG, Jona

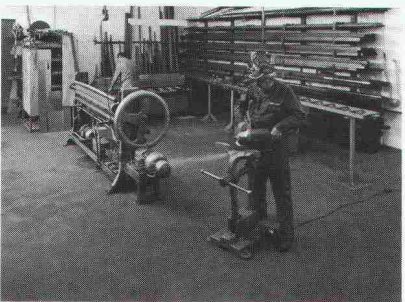

Sanierung von Bauwerken

Problemlösung (nach Mass)
dank flexibler Kombination
verschiedener Rodio-Verfahren

- Injektionen
- Rodinjet
- Ropressjet
- Mikropfähle
- Rofix-Anker
- Sondierbohrungen
- Gefrieren

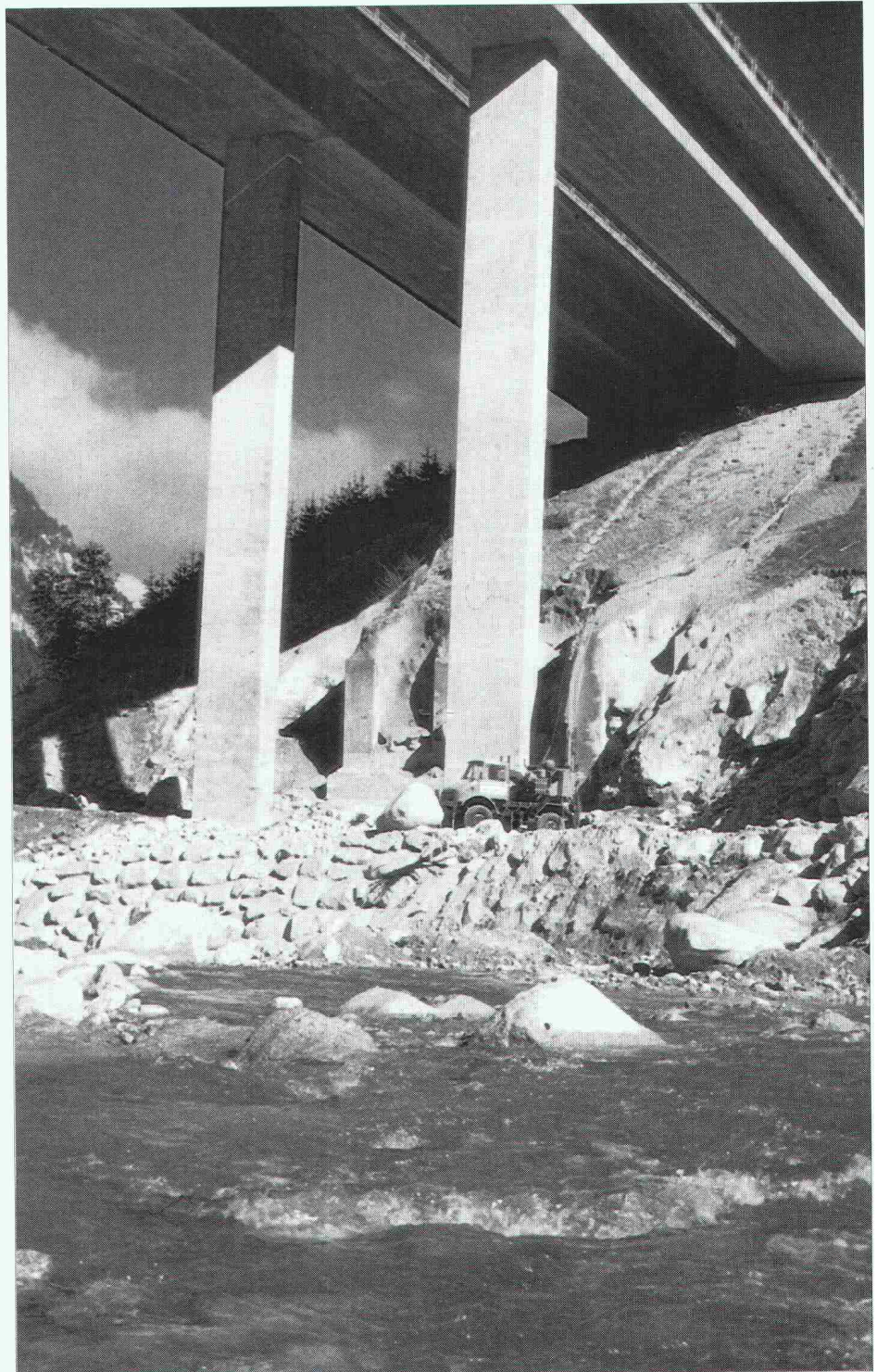

Sondierbohrungen zwecks Abtastung des Felsens im Bereich Brückenpfeiler der Reussbrücke Wassen

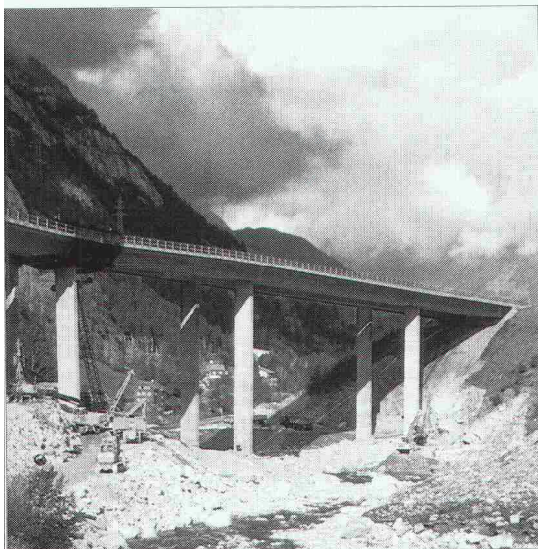

Reussbrücke Wassen, N2
Amsteg – Gotthardtunnel Nord

swissboring

Industriestrasse 6
8604 Volketswil
Telefon 01 945 49 11



Swissboring – ein Unternehmen der RODIO-Gruppe

FÜR DEN FALL, DASS DER BRÜCKE DURCHHALTEVERMÖGEN FEHLT:



Wir von der
ATISOL AG sind Spezialisten
für Brückenabdichtungen und Brückensanierungen.
Erfahren und erfolgreich.

Damit die Brücke hält, was sie verspricht.

ATISOL

Atisol AG

Abdichtungs- und

Gussasphaltbau

6020 Emmenbrücke • Tel. 041/53 90 55 • Niederlassungen in Luzern • Kriens • Hergiswil NW • Altdorf • Küsnacht a.R. • Seon • Olten

An unseren Kabeln bleibt alles hängen.



Bau der Ponte Soi-Brücke, Lukmanier-Route.

Die Soi-Brücke vor dem Lukmanier im Blenio-tal, die hier an 18 armdicken Stahlkabeln hängt, ist nur ein kleiner Vorgeschmack auf die tausend massgeschneiderten Problemlösungen, die Ihnen unsere Abteilung Vorspanntechnik anbieten kann.

Neben diesem spektakulären Einsatz im Bogen-Freivorbau erlauben unsere Spezialspannkabel eine wirtschaftliche, sichere Kraftübertragung beim Umbau von Hochbauten und der Verstärkung von Brücken, wie z. B. Brückenverbreiterungen oder Unterspannungen. Mit Paralleldrahtkabeln für Zugkräfte bis zu 10 000 kN, verschiedenen Verankerungen und der sicheren Beherrschung dynamischer Beanspruchungen machen wir Schrägkabel-Konstruktionen zur Baumethode der Zukunft.

Sie dürfen mich nicht hängenlassen

Dass modernes Bauen immer mehr und auch bei immer kleineren Bauten, auf die Schrägkabelkonstruktion kommt, glaube ich. Zeigen Sie mir, warum

mit einer ausführlichen Dokumentation

Firma: _____

Name: _____

Strasse: _____

PLZ/Ort: _____

Tel.: _____ Intern: _____

Einsenden an StahlTon AG, ^S
Riesbachstrasse 57, 8034 Zürich

MOOG
Brückenuntersichtsgeräte
Hocharbeitsbühnen



Der leichteste Zugang zu Brückenunterseiten ...

... ist von oben. MOOG bietet das breiteste Maschinenprogramm für die Inspektion und Sanierung von Brückenbauwerken. Hohe Mobilität, Sicherheit und Zuverlässigkeit, bei geringster Verkehrsbelastung.

MOOG liefert auch kundenspezifische Sonderanfertigungen.

Bitte fordern Sie ausführliche Unterlagen an.

MOOG AG · Fröschenweidstrasse 8 · CH-8404 Winterthur
Telefon 052/28 44 45 · Telefax 052/29 03 65



Brückenuntersichts- und Sanierungsgeräte von 6 - 20 m Reichweite

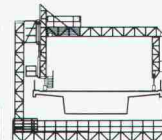

Hocharbeitsbühnen von 9,5 - 25 m Arbeitshöhe

R. Kalbermatten

Bauunternehmung

6484 Wassen

Ausführung der Erd- und Betonarbeiten an der vom Unwetter in der Nacht vom 24. auf den 25. August 1987 beschädigten N2-Reussbrücke in Wassen.

Betonsanierungen

zur Substanz- und Werterhaltung von Bauwerken.



Stump Bohr AG
Abteilung Bautenschutz

8032 Zürich, Mühlebachstrasse 20, Tel. 01/252 56 22
Basel, Chur, Etagnières/VD, Genève, Giubiasco/TI,
Mellingen/AG, St. Gallen, Sion, Zollikofen/BE

Stump

Wir gehen den Dingen auf den Grund.

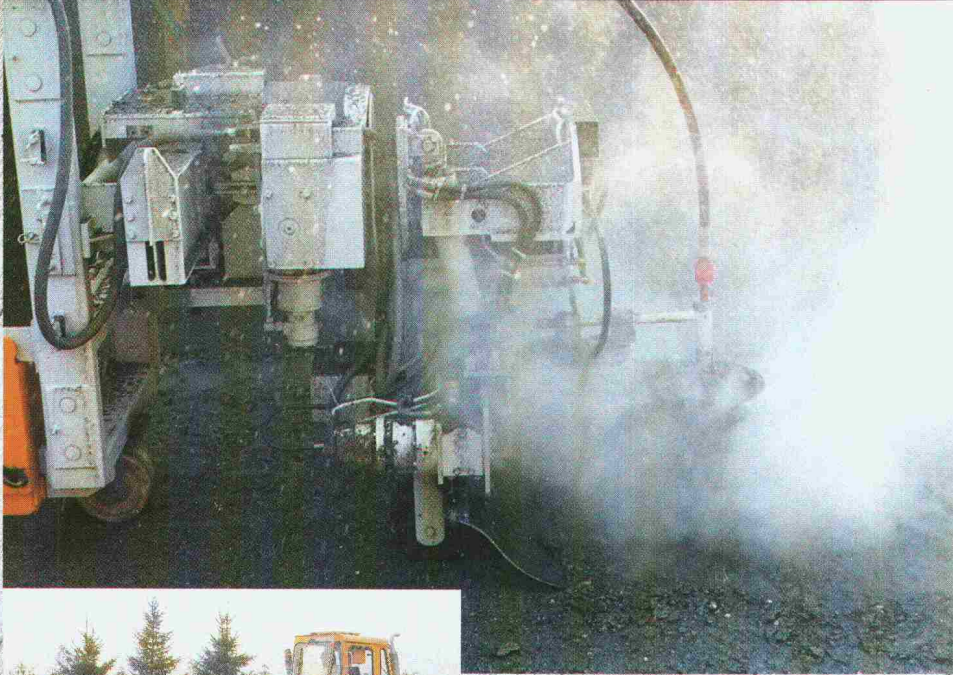

**Sagenhaft,
was Wasserkraft
am Bau
alles schafft.**

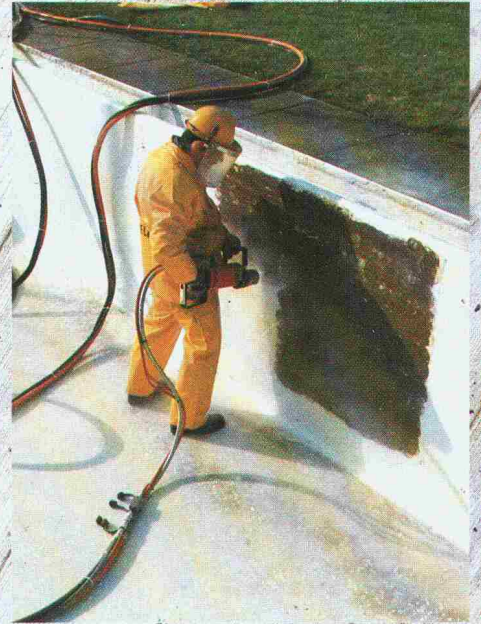

Moderne Geräte und hochentwickelte Maschinen werden von uns, dem bedeutenden gesamtschweizerisch tätigen Unternehmen in der Wasserstrahltechnik bis 2400 bar eingesetzt. Das Entfernen von Farben und Beschichtungen, das Abtragen von Beton und das Freilegen von Armierungsstahl an Betonbauwerken sind die optimalen Einsatzgebiete unserer mobilen Wasserhöchstdruckstrahlaggregate.



Rufen Sie uns an, oder verlangen Sie unsere Dokumentation. Die Spezialisten von Granjet stehen Ihnen jederzeit gerne für Beratungen, Auskünfte, Offerten und vieles weitere mehr zur Verfügung.

Wasser als Werkzeug



Mitglied Schweiz. Fachverband
für Hydrodynamik am Bau

**GRANELLA
GRANJET**

Granjet Granella AG, Hydrodynamik am Bau,
Endingerstrasse 369 CH-5303 Würenlingen,
Telefon 056 98 20 20, Fax 056 98 10 84

Granjet Granella GmbH, Karl-Benz-Strasse 5-9
D-7890 Waldshut-Tiengen 2, Telefon (07741) 6 16 06

Die Leistungen der integralen Unternehmung:



Am Beispiel die Rekonstruktion der Reussbrücke Wassen

Mitwirkung im Projekt-Team

Koordination aller Arbeiten als GU

Leitung der Brückenhebung

Jettingarbeiten

Bohrpfähle

Kunststoff-Klebeanker

Kernbohrungen, Fräsarbeiten

Betonbrennen mit Sauerstofflanzen

Rissinjektionen mit S.C.B.P-Kunstharz

Installationen, Gerüste, Sicherheitseinrichtungen

GRUPPE  ZSCHOKKE

GENÈVE: 42, rue du 31-Décembre, 1211 Genève 6, Tel.: 022/735 12 20 **LAUSANNE:** Ch. de Montelly 62, 1000 Lausanne 20, Tel.: 021/25 89 62 **SITTEN:** Rue du Chanoine-Berchtold 2, 1950 Sion, Tel.: 027/22 31 82
FREIBURG: Avenue du Midi 13, 1700 Fribourg, Tel.: 037/24 34 91 **BERN:** Monbijoustrasse 16, 3001 Bern, Tel.: 031/25 63 03 Fehlmann Grundwasserbauten AG, **AARAU:** Ad. Schäfer & Cie AG, Buchserstrasse 12, 5001 Aarau, Tel.: 064/25 22 77 **BASEL:** St Alban-Rheinweg 244, 4052 Basel, Tel.: 061/41 21 41 **LUZERN:** Zschokke Schäfer AG, Bauliche Gesamtanlagen, Pfistergasse 3, 6003 Luzern, Tel.: 041/22 83 73 **ZÜRICH:** Räfelfstrasse 11, 8045 Zürich, Tel.: 01/463 52 35 - AG Heinr. Hatt-Haller, Bärengasse 25, 8022 Zürich, Tel.: 01/211 87 40 **CHUR:** Quaderstrasse 18, 7001 Chur 1, Tel.: 081/22 08 44 **BELLINZONA:** Piazza del Sole 7, 6501 Bellinzona, Tel.: 092/25 51 41

Die Integrale Bauunternehmung.