

Objekttyp: **Advertising**

Zeitschrift: **Schweizerische Bauzeitung**

Band (Jahr): **95 (1977)**

Heft 23

PDF erstellt am: **22.09.2024**

### **Nutzungsbedingungen**

Die ETH-Bibliothek ist Anbieterin der digitalisierten Zeitschriften. Sie besitzt keine Urheberrechte an den Inhalten der Zeitschriften. Die Rechte liegen in der Regel bei den Herausgebern. Die auf der Plattform e-periodica veröffentlichten Dokumente stehen für nicht-kommerzielle Zwecke in Lehre und Forschung sowie für die private Nutzung frei zur Verfügung. Einzelne Dateien oder Ausdrucke aus diesem Angebot können zusammen mit diesen Nutzungsbedingungen und den korrekten Herkunftsbezeichnungen weitergegeben werden. Das Veröffentlichen von Bildern in Print- und Online-Publikationen ist nur mit vorheriger Genehmigung der Rechteinhaber erlaubt. Die systematische Speicherung von Teilen des elektronischen Angebots auf anderen Servern bedarf ebenfalls des schriftlichen Einverständnisses der Rechteinhaber.

### **Haftungsausschluss**

Alle Angaben erfolgen ohne Gewähr für Vollständigkeit oder Richtigkeit. Es wird keine Haftung übernommen für Schäden durch die Verwendung von Informationen aus diesem Online-Angebot oder durch das Fehlen von Informationen. Dies gilt auch für Inhalte Dritter, die über dieses Angebot zugänglich sind.

Pumpen  
Pumpen  
Pumpen

Wasserversorgung wirtschaftlich  
und sicher durch  
KSB Unterwasser-Motorpumpen

Für Leistungen von  
0,5-2000 PS von 1-5000 m<sup>3</sup>/h  
und Spannungen bis 6000 Volt

PRO AQUA 77  
Basel  
Halle 24  
Stand 435

Neue Adresse ab 1.7.77  
KSB Zürich AG  
Limmatstrasse 50  
Postfach, 8031 Zürich  
Tel. 01/44 99 33



**KSB**

Projektierung, Verkauf und Service  
Verkaufsbüro KSB Zürich AG  
Postfach, 8035 Zürich, Tel. 01/60 20 20

# Schweizerische Bauzeitung

Verlags-AG der akademischen technischen Vereine. Offizielles Organ des SIA, Schweizerischer Ingenieur- und Architekten-Verein, der GEP, Gesellschaft Ehemaliger Studierender der ETH Zürich, der ASIC, Schweizerische Vereinigung Beratender Ingenieure.

95. Jahrgang Heft 23

9. Juni 1977

## Inhalt

|   |      |
|---|------|
| Ölfreie Verdichter für Kläranlagen. Von <i>Eduard Müller, Winterthur</i> . . . . .                  | 349* |
| Klärschlammhygienisierung. Von <i>Paul Fluri, Winterthur</i> . . . . .                              | 352* |
| Die Seekreide am Bielersee. Von <i>Hans Zeindler und Hans-Jörgen Jacobsen, Zollikofen</i> . . . . . | 354* |
| ETH-Grossversuch mit Hagelraketen wird fortgeführt  | 357  |
| Schneller Brüter. Expertengespräche in Bonn . . . . .   | 358  |
| Carl Hubacher zum 80. Geburtstag. Von <i>Werner Jegher</i> . . . . .                                | 360  |

## Umschau

|   |     |
|---|-----|
| Die Kläranlage Süd der Stadt Düsseldorf. Moderne Technologien in der Abwasserreinigung. Druckluft zur Entschlickung. Strömungen in der Nordsee. Radioaktive Spurenstoffe zur Markierung von Wassermassentransporten. Bisher 2117 Satelliten gestartet . . . . . | 360 |
|---|-----|

## Pro Aqua — Pro Vita

|                              |     |
|------------------------------|-----|
| Standbesprechungen . . . . . | 362 |
|------------------------------|-----|

## Grüne Seiten vorn

|   |      |
|---|------|
| Laufende Wettbewerbe . . . . .  | G 85 |
| Wettbewerbsausstellungen. Pro Aqua — Pro Vita: Standbesprechungen . . . . . | G 86 |

## Grüne Seiten hinten

|   |      |
|---|------|
| Pro Aqua — Pro Vita: Standbesprechungen . . . . . | G 87 |
|---|------|

## Mitteilungen aus dem SIA

|   |      |
|---|------|
| Verstoss gegen die Standesordnung. Öffentliche Vorträge. Stellenvermittlung ESA und SIA/GEP . . . . . | G 88 |
|---|------|

## Vorschau auf das nächste Heft

SIA-Tag in Luzern

## BULLETIN TECHNIQUE DE LA SUISSE ROMANDE

Adresse: Avenue de Cour 27, 1007 Lausanne

## Inhalt von Heft 11, 1977

|  |     |
|--|-----|
| Performances d'un chauffe-eau solaire, par <i>Pierre Suter, Jean Robert Muller, Dominique Roux et Bernard Tripod</i> . . . . .   | 131 |
| Carnet des concours. Informations SIA. Communications SVIA . . . . .   | 134 |
| STELCA — Programme d'application pour l'étude de la stabilité élastique de cadres multiples rectangulaires plans, par <i>Sriramulu Vinnakota et Jean-Pierre Beer</i> . . . . . | 135 |
| Postes à pourvoir . . . . .  | 138 |

# Rütschi-Pumpen

ALBRECHT \*\*\*



## anerkannt für Leistungsfähigkeit

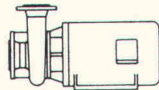

Das breite, fein abgestufte Produktprogramm der Rütschi-Pumpen bietet für jedes Problem die richtige Lösung. Und wenn ein Problem eine Spezialanfertigung erfordert, wird daraus eine Lösung nach Mass. Die jahrelange Erfahrung unserer Spezialisten in Konstruktion, Materialien und Fertigung haben neben der kontinuierlichen Forschung die Rütschi-Pumpen auf dem Standard gehalten, den unsere Kunden von einem weltweit bekannten Spezialisten voraussetzen dürfen.

### Fall Nr. 1

*Für die Lösung des Problems der radioaktiven Abfälle werden heute in allen Ländern grosse Mittel investiert. In Deutschland ist die grosse Wiederaufbereitungsanlage KEWA geplant, deren Kapazität für die Abfälle aller deutschen Kernkraftwerke ausreichen soll. Für die bereits erstellte Teil-Versuchsanlage LAVA in Karlsruhe, deren Erfahrungen in das Grossprojekt eingehen werden, lieferte Rütschi Pumpen in einer bisher noch nie verlangten Spezifizierung. Da hochradioaktive Abfalllösungen gefördert werden, müssen die Pumpen absolut*

*dicht sein. Dieser Anforderung kann nur mit dem Konstruktionsprinzip der Spaltrohrmotorpumpe, bei welcher Pumpe und Motor im gleichen Gehäuse eingebaut sind, entsprochen werden. Darüber hinaus musste das Gehäuse in bezug auf Material und Wandstärke so gestaltet werden, dass kein Austritt von radioaktiver Flüssigkeit in die Umgebung erfolgen kann und auch bei Katastrophen, wie Flugzeugabstürzen und Erdbeben, die Betriebsfähigkeit erhalten bleibt.*



Rütschi Nuklearpumpen tragen als Qualitätszeichen den N- bzw. NPT-Stempel des «ASME-Boiler and Pressure Vessel Code».

**Produktionsprogramm:**  
Pumpen für Trinkwasser, Abwasser,  
Heizung, Industrie, Kälte,  
Chemie, Kerntechnik.

Rütschi – Pionierleistungen im Pumpenbau



# RÜTSCHI PUMPEN

K. Rütschi AG, Pumpenbau, 5200 Brugg, Tel. 056 41 04 55, Telex 54 233

# Die Zürcher Ziegeleien machen Ziegel und schiedel isolierkamin®

- rundes Schamotterrohr
- hochtemperaturfeste Mineralwolle-Isolation
- säurefest und temperaturwechsel beständig



Schulhaus Lindenbühl Volketswil, Arch. Alfred Frei, Arch. SIA, Wetzikon

Der Schiedel-Isolierkamin erfüllt auf Grund seiner dreischaligen Konstruktion und der verwendeten Materialien höchste Ansprüche in bezug auf Versottungssicherheit und Temperaturverhalten.

Das runde, glattwandige Schamotterrohr ist die strömungstechnisch günstigste Querschnittsform. Die enge Abstufung der Kaminquerschnitte des Schiedelprogrammes erlaubt eine genaue Anpassung der Kaminanlage an die Heizleistung. Die hochtemperaturfeste, stabile Isolationsmatte aus Mineralwolle, welche zwischen Schamotterrohr und Mantelelement eingelegt ist, verhindert eine unerwünschte Wärmeabstrahlung. Sie erübrigt weitgehend eine zusätzliche Isolation und Urmauerung.

## ZÜRCHER ZIEGELEIEN Ihr Partner

Weil Sie bei uns alle Produkte für den Rohbau finden. Und wir Sie beraten, wo andere nur verkaufen wollen. Und wir heute und morgen für Sie da sind.

Zürcher Ziegeleien  
Giesshübelstrasse 40  
Postfach, 8021 Zürich  
Telefon 01 / 35 93 30

J. Schmidheiny & Co. AG  
St. Leonhardstrasse 32  
Postfach, 9001 St. Gallen  
Telefon 071 / 22 32 62

Baustoffe AG Chur  
Pulvermühlestrasse 81  
Postfach, 7001 Chur  
Telefon 081 / 24 46 46

## Schweizerische Bauzeitung

### Verlag und Redaktion

Zürich-Giesshübel, Staffelstrasse 12

Postadresse: CH-8021 Zürich, Postfach 630, Tel. 01 / 201 55 36

Druck: Offset + Buchdruck AG, 8021 Zürich

Neue Telefonnummer ab 8. Juni 1977:  
01 / 201 55 36

### Redaktoren:

Kurt Meyer, Chefredaktor, Bruno Odermatt, Arch. SIA

### Verwaltungsrat

der Verlags-AG der akademischen technischen Vereine

R. Schluginhaufen, Ing. (Präsident); Prof. J.-C. Badoux, Ing.; A. Cogliatti, Ing.; A. Métraux, Ing.; H. Michel, Arch.; G. Osola, Ing.; A. Rivoire, Arch.; A. Schönholzer, Ing.; F. Schwarz, Arch.; R. Steiger, Ing.; F. Vermeille, Ing.; U. Zürcher, Ing.

### Bezugspreise

|         | 3 Monate | 6 Monate | 12 Monate |
|---------|----------|----------|-----------|
| Schweiz | 35.—     | 60.—     | 109.—     |
| Ausland | 39.—     | 66.—     | 121.—     |

Preis des Einzelheftes 5 Fr.

Für die Mitglieder der Partnerverbände der Verlags-AG, des Schweiz. Technischen Verbandes sowie für Studierende ermässigte Preiskategorien. Postcheckkonto 80-6110.

Nachdruck von Bild und Text auch auszugsweise nur mit Zustimmung der Redaktion und nur mit genauer Quellenangabe gestattet.

### Anzeigenverwaltung

## Iva

IVA AG für internationale Werbung. Hauptsitz: 8035 Zürich, Beckenhofstrasse 16, Tel. 01 / 26 97 40, Postcheck 80-32735.

Filiale:

1004 Lausanne, 19, av. Beaulieu, Tel. 021 / 37 72 72

### RÖBEN-KLINKER

CEMFOR

SIPOREX LAMIT

PICCOLIN

preLam

Betonelemente

BIBERALT

Isodach

prenorm

Zell-Ton

# Wer macht was?

## SBZ-Fachfirmenverzeichnis

### Abdichtungen

KUNSTSTOFF-TECHNIK  
Aktienges. Himmler, 8952 Schlieren  
Spitalstr. 74, Tel. 01 / 730 20 20 / 21  
RENESCO  
René Schmid & Co. AG  
8112 Otelfingen, Tel. 056 / 74 01 71

### Alu-Isolier-Fassaden

ALUBAU-Informationsbüro  
8048 Zürich, Saumackerstrasse 2  
Tel. 01 / 62 98 17

### Apparatebau für Haushalt und Gewerbe

Rymann AG, 5502 Hunzenschwil  
Tel. 064 / 47 22 63

### Architekturmodelle

H. Schalk, 8050 Zürich  
Thurgauerstr. 70, Tel. 01 / 51 64 11  
Modellbau Zaborowsky  
Inhaber D. Raffainer  
Neumarkt 10, 8001 Zürich  
Tel. 01 / 34 22 16

### Beleuchtungskörper

Technische und techn. dekorative  
Beleuchtungskörper,  
Not- und Spezialleuchten  
Gass Leuchten AG  
Wehntalerstr. 28, 8057 Zürich  
Tel. 01 / 60 47 27

### Beratung in Brandschutzfragen

BAU-CHEMIE AG, 4051 Basel  
Rütlistr. 50, Tel. 061 / 23 00 16  
Ed. Jezler, Ing., Amselweg 13  
8302 Kloten, Tel. 01 / 813 70 12

### Bodenuntersuchungen

Geotechnisches Büro Dr. U. Schär  
Grundbauberatung, Erdbaulabor  
Bergstrasse 125, 8032 Zürich  
Tel. 01 / 34 36 88 und 01 / 34 94 24

### Drahtseile

Fatzer AG, 8590 Romanshorn  
Tel. 071 / 63 12 32  
Kabelwerke Brugg AG  
5200 Brugg, Tel. 056 / 41 11 51  
Schweiz. Seil-Industrie AG  
8201 Schaffhausen  
Tel. 053 / 5 42 41, Telex 76498  
Bahn-, Bau- und Industriedrahtseile

### Elektronische Datenverarbeitung

Digital AG, 8050 Zürich  
Baumackerstr. 24, Tel. 01 / 46 77 60  
FIDES  
Rechenzentrum, Bleicherweg 33  
8002 Zürich, Tel. 01 / 202 78 40

### Faltwände

Rosconi AG, 5610 Wohlen  
Tel. 057 / 6 49 00 / 6 77 15

### Farbspritzkabinen

Fröhlich Spritzkabinen-  
und Apparatebau, 5524 Niederwil  
Tel. 057 / 6 57 57 / 58

### Fassadenplanung

Metallbau-Planung J. F. Meyer  
6004 Luzern, Mariahilfstrasse 3  
Tel. 041 / 23 21 67

### Garderobeneinrichtungen

Rosconi AG, 5610 Wohlen  
Tel. 057 / 6 49 00 / 6 77 15

### Geologie — Geotechnik

P. Friedli, dipl. Ing. ETH/SIA  
Bodenuntersuchungen,  
geotechnische Beratung  
Kreuzbühlstr. 8, 8008 Zürich  
Tel. 01 / 32 85 93

### Holzbeizarbeiten

Amstutz & Sahli AG, 8032 Zürich  
Hofackerstr. 11 A, Tel. 01 / 53 50 40  
Verband Schweiz. Holzbeizmeister  
Mitgliederliste: Sekretariat  
Am Bohl 6, 9000 St. Gallen  
Tel. 071 / 22 50 17

### Holzfalltüren — Fallwände

Echt PELLA-Holzfalltüren  
und -Wände nach Mass, 7 Holzarten  
PELLA AG, Güterstrasse 205  
4053 Basel, Tel. 061 / 35 80 10

### Holzleime und Klebstoffe

3 wasser- und tropfenfeste Holz-  
leime, Teppichleime für Böden  
und Wände. Fordern Sie techn.  
Merkblätter.

CASANIN AG, Chemische  
und Leimfabrik, 6033 Buchrain  
Tel. 041 / 36 63 63

### Holzschutzmittel

Dr. R. Maag AG, 8157 Dielsdorf  
Tel. 01 / 53 12 55  
Color xex, Xerotin, Xylosan

### Industrietore

Hartmann & Co. AG, 2500 Biel  
Tel. 032 / 42 01 42

### Injektionen

KUNSTSTOFF-TECHNIK  
Aktienges. Himmler, 8952 Schlieren  
Spitalstr. 74, Tel. 01 / 730 20 20 / 21  
RENESCO René Schmid & Co. AG  
8112 Otelfingen, Tel. 056 / 74 01 71

### Kanalreinigung

W. H. Widmer, 8803 Rüslikon  
7-Tag-und-Nacht-Pikett  
Tel. 01 / 724 21 50

### Korrosionsschutz-Farben für Schifffahrt und Industrie

Hempel SA, 1005 Lausanne  
av. Villamont, Tel. 021 / 20 22 42

### Kunststoffbeschichtungen

H. Manser, 3302 Moosseedorf  
Büelweg 8, Tel. 031 / 85 32 06

### Lärmbekämpfung

Hartmann & Co. AG, 2500 Biel  
Tel. 032 / 42 01 42  
Technische Akustik/Engineering  
Schneider & Co. AG  
8401 Winterthur, Zeughausstr. 70  
Tel. 052 / 89 21 21

### Mauerentfeuchtungen

RENESCO  
René Schmid & Co. AG  
8112 Otelfingen, Tel. 056 / 74 01 71

### Mauerentfeuchtung Ausblüsungsschutz

Verlangen Sie Dokumentation:  
Max Anderegg, 9011 St. Gallen  
Biserhofstr. 27, Tel. 071 / 23 65 64  
Ausführung in der ganzen Schweiz

### Metallbau

Hartmann & Co. AG, 2500 Biel  
Tel. 032 / 42 01 42  
Ernst Schweizer AG, 8047 Zürich  
Tel. 01 / 52 69 10  
Werk: 8908 Hedingen, 01 / 99 60 22  
Metallfassaden, Metallfenster,  
Metalltüren, Schutzraumbauteile,  
normierte Bauteile

### Metall-Normtüren

Brander AG, 8162 Steinmaur  
Tel. 01 / 853 06 22

### Natursandsteine

J. und A. Kuster, Steinbrüche AG  
8807 Freienbach, Tel. 01 / 784 25 25

### Oeltankwannen- und Behälterbeschichtungen

RENESCO  
René Schmid & Co. AG  
8112 Otelfingen, Tel. 056 / 74 01 71

### Oelseparatoren und Dieselöl-Reinigungsanlagen

Separation & Recovery Systems SA  
1040 Echallens VD  
Tel. 021 / 81 62 09

### Pumpen

Schäppi Pumpenservice  
8003 Zürich, Gertrudstrasse 24  
Tel. 01 / 23 48 23  
Sommer, Schenk AG, Pumpenbau  
5213 Villnachern, Tel. 056 / 43 13 63

### Profilbleche

Notz & Co. AG, Postfach, 2501 Biel  
Tel. 032 / 25 11 25, Telex 34107

### Regale

Hupfer AG, 8040 Zürich  
Badenerstrasse 330/334  
Tel. 01 / 44 66 25

### Rohrdurchstossen

statt aufbrechen!  
Alle Dimensionen für Werk-  
leitungen, Steuerungen,  
Abwasser, Kanalisationen  
Alfredo Piatti AG, 8305 Dietlikon  
Tel. 01 / 833 00 11

### Rolladen

Hartmann & Co. AG, 2500 Biel  
Tel. 032 / 42 01 42

### Schalungen

Ahl AG, Gleitschalungen  
6300 Zug, Oberleh 2  
Tel. 042 / 21 29 57, 055 / 42 31 32  
Cotub AG, 8954 Geroldswil  
Tel. 01 / 748 27 34 / 35  
Hochleistungsschalung TOP-Cotub

### Schiebe- und mobile Wände

Bator AG, 3360 Herzogenbuchsee  
Tel. 063 / 5 28 42  
Schiebe- und mobile Wände  
in schallhemmender Ausführung  
30—45 db F 90  
Rosconi AG, 5610 Wohlen  
Tel. 057 / 6 49 00 / 6 77 15

### Storenstoffe

H. Engler & Co. AG  
5430 Wettingen, Dorfstrasse 37  
Tel. 056 / 26 06 24, Telex 54970 ch

### Tore

Bator AG, 3360 Herzogenbuchsee  
Tel. 063 / 5 28 42  
Falt-, Schiebefalt-, Schiebetore,  
Automaten-Steuerungen

### Transporte und Kranarbeiten

Alfredo Piatti AG, 8305 Dietlikon  
Tel. 01 / 833 00 11

### Treppen

Columbus-Treppen AG  
9245 Oberbüren, Tel. 073 / 51 37 55  
Spindel- und Wendeltreppen  
aus Holz und Aluminium, Scheren-  
und Holzschiebetreppen

### Vliese für Tiefbau

Isliker & Co. AG, 8050 Zürich  
Ringstr. 72, Tel. 01 / 48 31 60

### Wasserdichte Türen

Tuchschild AG, 8500 Frauenfeld  
Tel. 054 / 7 24 71

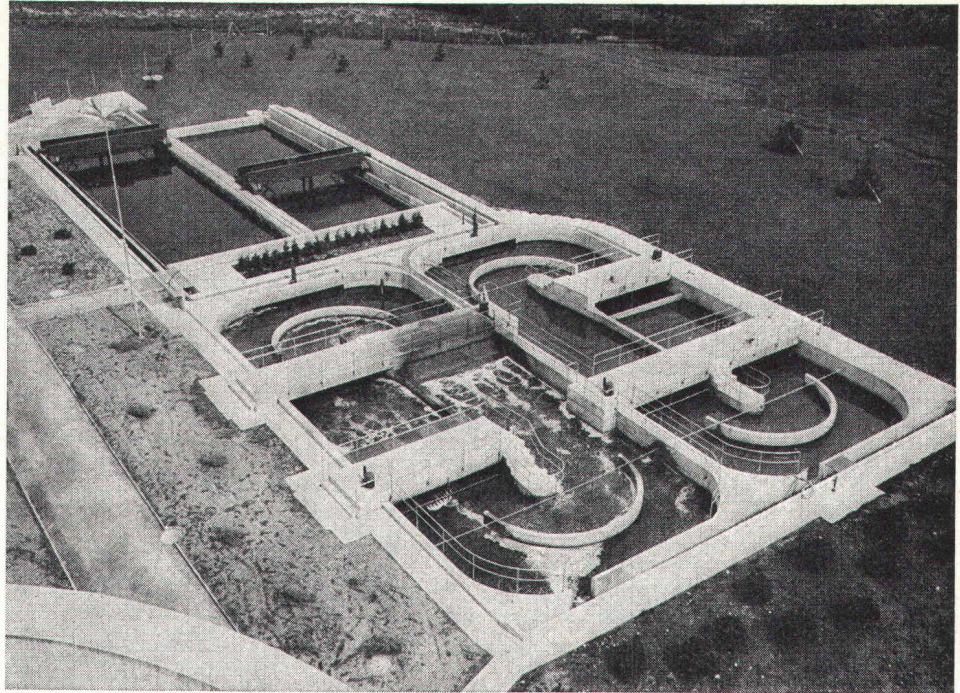

Ihr Partner zur Lösung hydraulischer Probleme für ARA-Bauten

# Nencki AG CH-4900 Langenthal

Telefon 063 / 22 76 76

Telex 68291 nenki ch

Gaswerkstrasse 27

## PASSAVANT Fett-, Oel- und Benzinabscheider

Kleinabscheider 0,5—10 l/s aus Guss, Kunststoff und Stahlblech

Grossabscheider 25—500 l/s in Orts- oder Fertigstahlbetonbauweise

mit und ohne selbsttätigen Schwimmerabschluss, automatische Oelüberlauftrinne, Alarmanlagen usw.

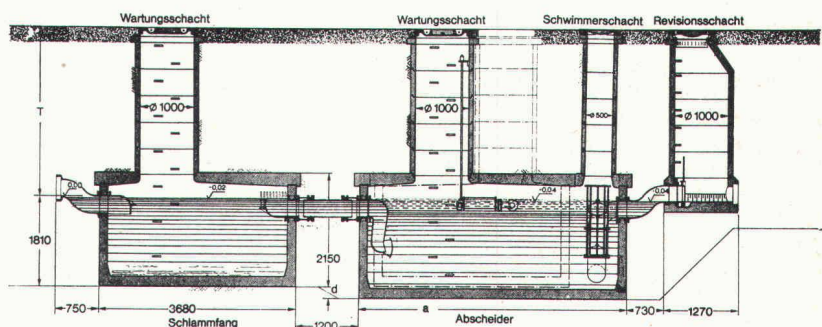
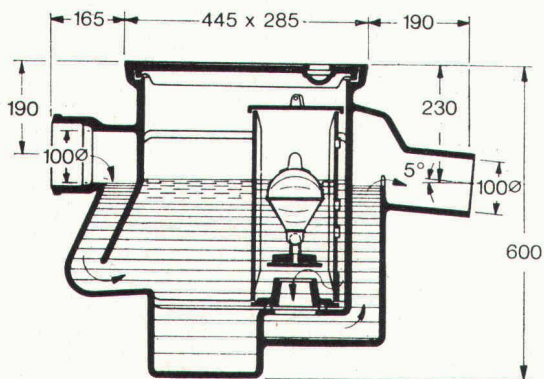

**Werner Maag AG**  
**8032 Zürich**  
**Zeltweg 44**  
**Tel. 01/32 75 80**  
**Telex 58675**

Verlangen Sie unsere ausführlichen Unterlagen.



IPK Zulassung 1096

SBZ 30

Adresse: \_\_\_\_\_

\_\_\_\_\_

\_\_\_\_\_

\_\_\_\_\_

# MBA & VENTI

## Das Team, das frische Luft in die Betriebe bringt.

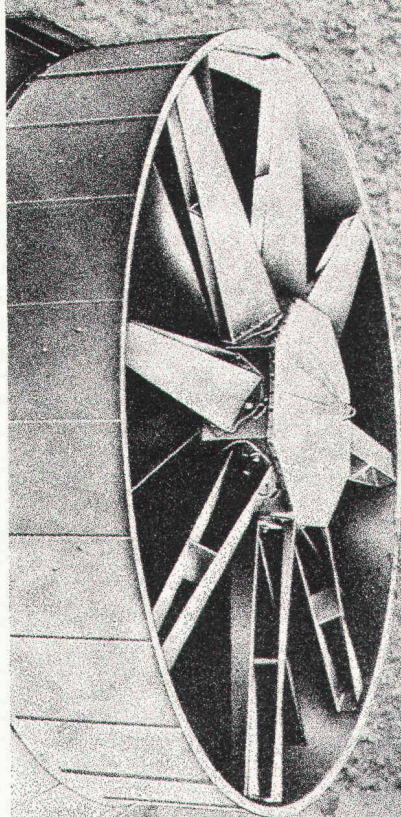

Ventilation  
Entstaubung  
Lüftung  
Heizung  
Trocknung

Venti  
oelde



VENTI –  
der grosse Spezialist für reine Luft.



Problemlöser der Industrie

MBA, 8600 Dübendorf  
Tel. 01 820 00 21

# Die inneren Werte sind es,



## die über die Sicherheit einer jeden Anlage bestimmen.

Bei einem BorsariTank für Heizöl lassen sich diese Werte tatsächlich überprüfen. Er kann jederzeit – also auch nach Jahrzehnten noch – kritisch unter jede Lupe genommen werden.

### Aussen fix – und innen fix

In seiner äusseren Erscheinung besticht der BorsariTank durch seine bunkerartige Solidität: er ist als monolithischer Block konstruiert und als Einzelanfertigung aus Stahlbeton gebaut. Um Jahrzehnte unbeschadet zu überdauern.

Und seine innere Ausführung zeigt auch dem Laien, dass er nicht anders als absolut dicht sein kann. Denn er besitzt das einzigartige Sicherheits-Doppelmantelsystem BORSAFOIL®. Dieser «Tank im Tank» ist als sichere Alarmanlage ausgelegt, die, im Falle eines Falles, bereits den minimalsten Leckverlust von Heizöl anzeigen würde.

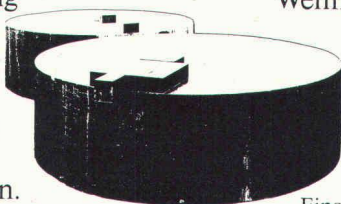

### BorsariTanks – weltweit!

Bis heute haben wir in 31 Ländern über 8000 Tankanlagen für private und industrielle Auftraggeber gebaut. Mit einer Totalkapazität von über 2000 Millionen Litern.

### Wir informieren Sie objektiv

Wenn es Sie interessiert, warum ein echter BorsariTank innere Werte hat, die ihn konkurrenzlos machen, dann fordern Sie noch heute bei uns Informationen an.

Einsenden an: Borsari & Co., Tank- und Behälterbau,  
Dufourstrasse 55, 8702 Zollikon/Zürich, Tel. 01 / 65 86 55

Senden Sie mir bitte sofort und unverbindlich Ihre neue Broschüre «BorsariTanks – Meisterwerke aus Beton».

SBZ

Name, Vorname \_\_\_\_\_

Firma \_\_\_\_\_

Tel. \_\_\_\_\_

Strasse \_\_\_\_\_

PLZ und Ort \_\_\_\_\_

Datum \_\_\_\_\_

# BorsariTanks

Besuchen Sie unseren  
Stand Nr. 631, Halle 26,  
PRO AQUA – PRO VITA 77,  
Basel, 14.–18. Juni 1977



# Kälte und Klima kommen von uns.

Cash+Carry Centers  
 Super-Shoppings  
 Jumbo-Märkte  
 Detaillisten-Geschäfte  
 Flab- und Fliegerkasernen  
 Wohnüberbauungen  
 Hochschulen und Kindergärten  
 Tierhandlungen  
 Restaurants  
 Altersheime  
 Theater  
 Lebensmittel-Geschäfte  
 Molkereien  
 Spitäler  
 Schwimm- und Hallenbäder  
 und so weiter  
 und so fort —  
 sind mit Kühl- und  
 Klima-Anlagen von  
 Royal-Levin  
 eingerichtet

Royal-Levin  
 (eine Tochter der Elektrolux)  
 die Kühlanlagen- und  
 Klima-Spezialisten

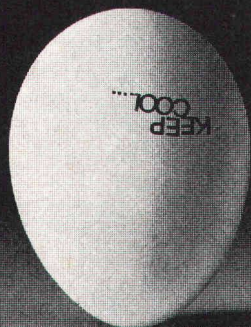

## Royal-Levin ag

Abt. Klima Technik Schaffhauserstrasse 466 Tel. 500005

Abt. Kälte Technik Schaffhauserstrasse 468 Zürich Tel. 510167

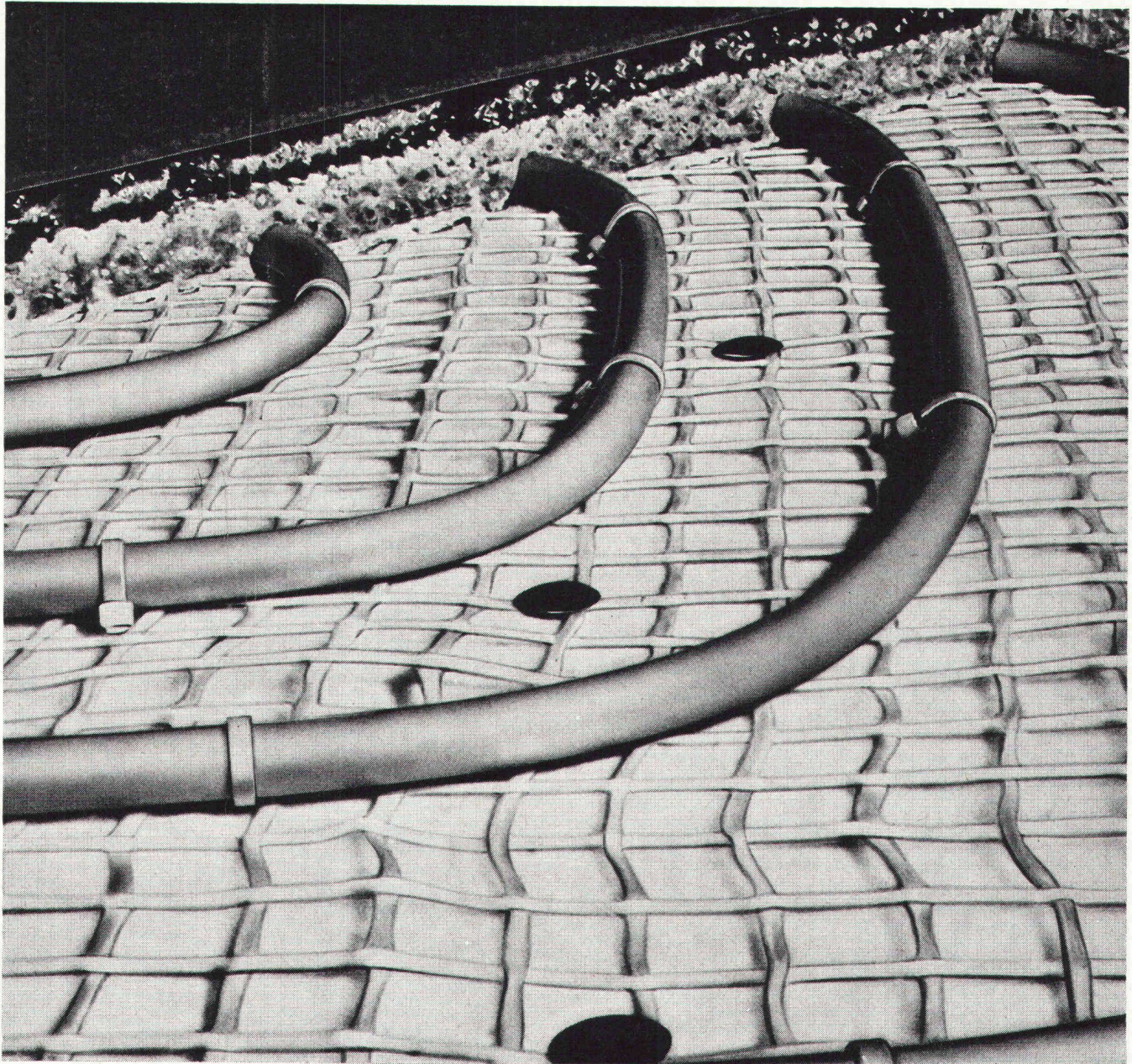

# Kunststoffrohr- Fussboden-Warmwasserheizung

«Das Angebot liegt richtig, die Nieder-  
temperatur-Technik kommt schnell  
voran!» Das sagen uns Hersteller von  
Heizungs-Systemen mit Hostalen PP.

**Hostalen PP**

An erster Stelle steht die moderne  
Fussboden-Warmwasserheizung: Ihr  
Kernstück sind hochwärmestabile,  
korrosions- und alterungsbeständige  
Wärmetauscherrohre aus Hostalen PP.  
Damit werden Wirkungsgrade erzielt,  
die auch den kritischen Kunden über-  
zeugen!

Als Wärmetauscher haben sich für den  
energiesparenden Betrieb mit Wärme-  
pumpen auch die Heizkörper aus  
Hostalen PP bewährt.

Mehr Informationen? Schreiben Sie uns  
**Plüss-Stauffer AG**,  
Abteilung Kunststoffe, 4665 Oftringen,  
Tel. 062 43 11 11. Vertretung der  
Hoechst Aktiengesellschaft,  
Frankfurt am Main.

**Hoechst**



**Hostalen PP - ein Kunststoff von Hoechst**

PP 7701-CH

# Degrémont s.a. - 1800 Vevey

16, rue du Centre Telefon 021 / 51 89 11

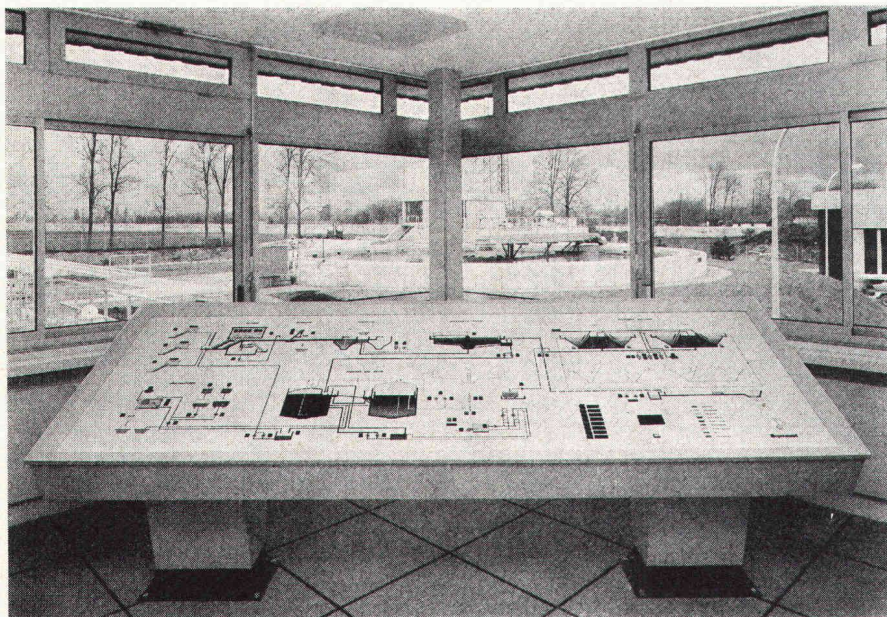

ARA Aigle

Photo Germond

## Wasseraufbereitung

- Kommunal- und Industriabwasserreinigung
- Industrierwasseraufbereitung
- Trinkwasser

PRO AQUA - PRO VITA

Halle 24, Stand 325

## pro aqua - pro vita

halle 25, stand 421

anlagen zum reinigen kommunaler und industrieller abwässer

flotation  
belüftungen  
schlammfäulung  
faulgaseinpressung - verwertung  
schlammpasteurisierung  
schlammmentwässerung  
chemische u. physikalische verfahren  
mess- u. steuertechnik

**ROEDIGER**

obertorplatz 7 4310 rheinfelden  
061 - 87 14 00 telex 63599