

Objektyp: **Advertising**

Zeitschrift: **Schweizer Ingenieur und Architekt**

Band (Jahr): **97 (1979)**

Heft 27-28

PDF erstellt am: **20.09.2024**

Nutzungsbedingungen

Die ETH-Bibliothek ist Anbieterin der digitalisierten Zeitschriften. Sie besitzt keine Urheberrechte an den Inhalten der Zeitschriften. Die Rechte liegen in der Regel bei den Herausgebern. Die auf der Plattform e-periodica veröffentlichten Dokumente stehen für nicht-kommerzielle Zwecke in Lehre und Forschung sowie für die private Nutzung frei zur Verfügung. Einzelne Dateien oder Ausdrucke aus diesem Angebot können zusammen mit diesen Nutzungsbedingungen und den korrekten Herkunftsbezeichnungen weitergegeben werden. Das Veröffentlichen von Bildern in Print- und Online-Publikationen ist nur mit vorheriger Genehmigung der Rechteinhaber erlaubt. Die systematische Speicherung von Teilen des elektronischen Angebots auf anderen Servern bedarf ebenfalls des schriftlichen Einverständnisses der Rechteinhaber.

Haftungsausschluss

Alle Angaben erfolgen ohne Gewähr für Vollständigkeit oder Richtigkeit. Es wird keine Haftung übernommen für Schäden durch die Verwendung von Informationen aus diesem Online-Angebot oder durch das Fehlen von Informationen. Dies gilt auch für Inhalte Dritter, die über dieses Angebot zugänglich sind.

Schweizer Ingenieur und Architekt

Verlags-AG der
Akademischen-technischen
Vereine

Offizielles Organ

des Schweizerischen
Ingenieur- und
Architektenvereins (SIA),
der Gesellschaft Ehemaliger
Studierender
der ETH Zürich (GEP)
und der Schweizerischen
Vereinigung
Beratender Ingenieure (ASIC)

Schweizerische Bauzeitung

Erscheint wöchentlich

97. Jahrgang 9. Juli 1979 Heft 27-28/79

Redaktion

«Schweizer Ingenieur und
Architekt»
Staffelstrasse 12
Postfach, CH-8021 Zürich
Tel. (01) 201 55 36

Redaktoren:
Kurt Meyer,
Chefredaktor

Bruno Odermatt,
dipl. Arch. ETH/SIA

Druck:

Offset + Buchdruck AG
Staffelstrasse 12
8021 Zürich

Nachdruck von Bild und Text,
auch auszugsweise, nur mit
Zustimmung der Redaktion und
nur mit genauer Quellenangabe
gestattet.

Inhalt

Architektur/Hochschule

Die Neubauten der Universi-
tät Zürich-Irchel 519

Die Elemente der Planung.
Von *Paul Schatt*, Zürich 520

Das bauliche Konzept der
Gesamtanlage. Von *Max
Ziegler*, Zürich 522

Biochemie/Biophysik

Von der chemischen zur bio-
logischen Evolution. Von
Walter Frese, München 535

SIA-Mitteilungen

Neue Mitglieder des Central-
Comités. Qualitätskontrolle
für Armierungsstähle. Sek-
tion Bern: Entwicklung des
Grossbrückenbaues 539

Neue Bücher

Hydrographisches Jahrbuch
der Schweiz. Le planning du
coordinateur de travaux-bâ-
timent. Construction par en-
corbellement des ponts en bé-
ton précontraint. 539

Zuschrift 540

Wettbewerbe

Autobahn Bern-Biel, Bund-
kofenviadukt. Wohnüber-
bauung «Im Heidenkeller» 540

Laufende Wettbewerbe B 101

Aus Technik und Wirt-
schaft B 102

Stellenvermittlung
SIA/GEP B 104

zum Titelbild

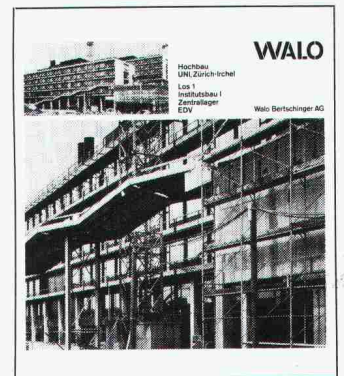

Neubau Uni Zürich-Irchel,
1. Etappe

Die Rohbauarbeiten wurden in
4 Baulose aufgeteilt. Das Bau-
los 1 umfasst die Anlagen

- Institutsbau 1
- Zentrallager
- EDV-Räume

Es wurden rund 17 000 m³ Be-
ton, 1600 t Armierungsstahl,
17 000 m² Mauerwerk und 700 t
vorfabrizierte Betonelemente
verbaut.

Die Bauzeit betrug für das Gros-
der Arbeiten 30 Monate.

Walo Bertschinger AG
Postfach 8023 Zürich

Abonnemente

Schweiz:

1 Jahr Fr. 120.-
½ Jahr Fr. 63.50
Einzelnummer Fr. 5.-

Ermässigte Abonnementspreise
für Mitglieder des SIA, der
GEP, des BSA und der ASIC,
für Studenten und für Mitglieder
des STV

Postscheckkonto:
«Schweizer Ingenieur
und Architekt»
80-6110, Zürich

Ausland:

1 Jahr Fr. 130.-
½ Jahr Fr. 68.50
Einzelnummer Fr. 6.-

Mitteilungen betreffend
Adressänderungen,
Abonnemente
und Bezug von Einzelnummern
sind zu richten an:
«Schweizer Ingenieur
und Architekt»
Rüdigerstrasse 1
Postfach, 8021 Zürich
Tel. (01) 202 60 91

Anzeigenverwaltung

iva

IVA AG für internationale
Werbung, Hauptsitz:
Beckenhofstrasse 16,
8035 Zürich
Tel. (01) 26 97 40

Filiale:
19, av. de Beaulieu
1004 Lausanne
Tél. (021) 37 72 72

Ingénieurs et architectes suisses

**Bulletin technique
de la Suisse romande**

Adresse: 27, av. de Cour
1007 Lausanne

No 13/79

Béton armé

Armatures de poinçon-
nement pour planchers-dalles
en béton, par
Amin Ghali et *Walter
H. Dilger* 139

Outillage

Comportement des meules
corindon-polyimide,
par *Bernhard Stalder* 144

Expositions

Centenaire de la mort
d'Eugène Viollet-le-Duc
à Lausanne B 55

EPFL

Conférences B 56

Congrès

Introduction à la nouvelle
norme SIA 161 (1979)
«Constructions métal-
liques», base et utilisation B 56

Vorschau auf das nächste Heft

Sparpotential Raumheizung

Wer macht was?

Fachfirmenverzeichnis

Abdichtungen

KUNSTSTOFF-TECHNIK
Aktienges. Himmler, 8952 Schlieren
Spitalstr. 74, Tel. 01 / 730 20 20 / 21
RENESCO Bautechnik AG
8112 Otelfingen, Tel. 056 / 74 01 71

Architekturmodelle

H. Schalk, 8050 Zürich
Thurgauerstr. 70, Tel. 01 / 51 64 11
Toni Wuest, 8032 Zürich
Delphinstrasse 24, Tel. 01 / 32 58 60
Modellbau Zaborowsky
Inhaber D. Raffainer
Neumarkt 10, 8001 Zürich
Tel. 01 / 34 22 16

Bauaustrocknung

Roth-Kippe AG, 8045 Zürich
Giesshübelstr. 96, Tel. 01 / 66 11 55

Baugrunduntersuchungen

GEOTEST AG
3052 Zollikofen, Tel. 031 / 57 20 74
9008 St. Gallen, Tel. 071 / 24 87 10
8570 Weinfelden, Tel. 071 / 22 22 30
1037 Etagnières, Tel. 021 / 91 10 85

Bauthermographie und dynamische Wegmessung

JENZER AG Messtechnik
8954 Geroldswil, Tel. 01 / 748 24 24

Drahtseile

Fatzer AG, 8590 Romanshorn
Tel. 071 / 63 12 32
Kabelwerke Brugg AG
5200 Brugg, Tel. 056 / 41 11 51
Schweiz. Seil-Industrie AG CIS
8201 Schaffhausen
Tel. 053 / 5 42 41, Telex 76498
Bahn-, Bau- und Industriedrahtseile

Elektronische Datenverarbeitung

CONTROL DATA AG, 8021 Zürich
CYBERNET RECHENZENTRUM
Militärstr. 36, Tel. 01 / 242 14 34
FIDES Rechenzentrum, 8002 Zürich
Bleicherweg 33, Tel. 01 / 202 78 40
Schweizerische Niederlassungen in:
Basel, Bern, Genf, Lausanne

Erschütterungs-Messungen

EXPLOSIV CONSULT AG
Sprengingenieurbüro,
Zustandsaufnahmen
8320 Fehraltorf/ZH, Tel. 01 / 954 16 00
GEOTEST AG
(s. Baugrunduntersuchungen)

Faltwände

Rosconi AG, 5610 Wohlen
Tel. 057 / 6 49 00 / 6 77 15

Farbspritzkabinen

Fröhlich Spritzkabinen-
und Apparatebau, 5524 Niederwil
Tel. 057 / 6 57 57 / 58

Fassadenplanung

Metallbau-Planung J. F. Meyer
6006 Luzern, Seeburgstr. 20
Tel. 041 / 31 20 88

Fassaden- und Metallbau- planung

METAPLAN — E. Stocker
Luegstrasse 8, 6037 Root LU
Telefon 041 / 91 27 88

Fertigaragen

aus dem Betonwerk Kies AG,
Zurzach — Verkauf: 8608 Bubikon
Tel. 055 / 38 17 55

Feuchtigkeitsmessgerät

H. T. Hauenstein AG, Finkelerweg 32
4144 Arlesheim/Basel
Tel. 061 / 72 10 60

Garderobeneinrichtungen

Rosconi AG, 5610 Wohlen
Tel. 057 / 6 49 00 / 6 77 15

Geologie — Geotechnik — Geophysik

BBL Baulaboratorium AG
4132 Muttentz/Basel
Tel. 061 / 61 33 14

GEOTEST AG (s. Baugrundunters.)

Geotechnik

Dr. H. Halter, dipl. Ing. ETH/SIA
Geotechn. Beratung, Erdbaulabor
Clausiusstr. 46, 8006 Zürich
Tel. 01 / 47 61 00

Ingenieurbüro G. Mugglin AG
Beratung, Untersuchungsprogramme,
Planung, Berechnung, Ueberwachung
in Grundbau, Bodenmechanik und
allgemeinem Tiefbau
Bolleystrasse 29, 8006 Zürich
Tel. 01 / 32 48 62

Geotechnisches Büro Dr. U. Schär
Grundbauberatung, Erdbaulabor
Bergstr. 125, 8032 Zürich
Tel. 01 / 34 36 88 und 01 / 34 94 42

Gitterroste

Hähn Diagonal-Gitterroste
Otto Wyss, 8472 Seuzach
Tel. 052 / 22 50 78, Telex 76415

Holzbeizarbeiten

Amstutz & Sahli AG, 8032 Zürich
Chem. Holzbeizerei und Spritzwerk
Hofackerstr. 11 A, Tel. 01 / 53 50 40

Holzfalltüren — Faltwände

Lienhard Söhne AG, 8038 Zürich
Albisstr. 131, Tel. 01 / 45 12 90

Holzschutzmittel

Dr. R. Maag AG, 8157 Dielsdorf
Tel. 01 / 53 12 55
Color xex, Xerotin, Xylosan

Injektionen

KUNSTSTOFF-TECHNIK
Aktienges. Himmler, 8952 Schlieren
Spitalstr. 74, Tel. 01 / 730 20 20 / 21
RENESCO Bautechnik AG
8112 Otelfingen, Tel. 056 / 74 01 71

Kanalreinigung

Kanalreinigung Widmer AG
7-Tag-und-Nacht-Pikett
8803 Rüslikon, Tel. 01 / 724 21 50

Lärmbekämpfung

Schneider+Co. AG
8401 Winterthur, Zeughausstr. 70
Tel. 052 / 89 21 21
Technische Akustik / Engineering

Lärmschutz

Techn. Lärmschutzanlagen +
AFL Engineering International
Planung, Beratung und Fabrikation
AG für Lärmschutz
CH-4652 Winznau
Tel. 062 / 35 36 40

Siegfried Keller AG, Wallisellen
Lärmschutz
Büro und Lager:
Zürichstr. 38, 8306 Brüttisellen
Tel. 01 / 833 02 81

Materialprüfung

BBL Baulaboratorium AG
4132 Muttentz/Basel
Tel. 061 / 61 33 14

Mauerentfeuchtungen

RENESCO Bautechnik AG
8112 Otelfingen, Tel. 056 / 74 01 71

Mauerentfeuchtung Ausblühschutz

Dokumentation bereitwillig:
Max Anderegg, 9011 St. Gallen
Biserhofstr. 27, Tel. 071 / 23 65 64
Ausführung i. d. ganzen Schweiz

Metallbau

Ernst Schweizer AG, 8047 Zürich
Tel. 01 / 52 69 10
Werk: 8908 Hedingen
Tel. 01 / 761 60 22
Metallfassaden, Metallfenster,
Metalltüren, Schutzraumbauteile,
normierte Bauteile

Metallbau

Surber-Metallbau AG, 8004 Zürich
Hohlstrasse 211, Tel. 01 / 42 87 87
Metallfassaden, Metallfenster,
Schallschutzfenster, Metalltüren,
Brandschutzabschlüsse

Metall-Normtüren

Brander AG, 8162 Steinmaur
Tel. 01 / 853 06 22

Natursteine

J. und A. Kuster, Steinbrüche AG
8807 Freienbach, Tel. 01 / 784 25 25

Oeltankwannen- und Behälterbeschichtungen

RENESCO Bautechnik AG
8112 Otelfingen, Tel. 056 / 74 01 71

Pendeltüren

Carl Sigerist AG
8201 Schaffhausen, Tel. 053 / 4 39 21

Pfahlprüfungen

GEOTEST AG (s. Baugrundunters.)

Pumpen

Pumpenbau AG
8202 Schaffhausen, Tel. 053 / 4 30 21
Schäppi Pumpenservice
8003 Zürich, Gertrudstr. 24
Tel. 01 / 241 48 23

Regale

HUPFER Metallwaren
Riedhofstrasse 75, 8049 Zürich
Tel. 01 / 56 06 00

Rohrdurchstossen

statt aufbrechen!
Werkleitungen, Steuerungen,
Abwasser
Alfredo Piatti AG, 8305 Dietlikon
Tel. 01 / 833 00 11

Schaumstoff-Streifen

zur Fugen-Hinterfüllung
Schaumstoff AG, 8303 Bassersdorf
Geerenweg 4, Tel. 01 / 836 61 14

Schiebe- und mobile Wände

Bator AG, 3360 Herzogenbuchsee
Tel. 063 / 60 11 33
Schiebe- und mobile Wände
in schallhemmender Ausführung
30—45 db F 90
Rosconi AG, 5610 Wohlen
Tel. 057 / 6 49 00 / 6 77 15
Carl Sigerist AG
8201 Schaffhausen, Tel. 053 / 4 39 21

Storenstoffe

H. Engler & Co. AG
5430 Wettingen, Dorfstrasse 37
Tel. 056 / 26 06 24, Telex 54970 ch

Tore

Bator AG, 3360 Herzogenbuchsee
Tel. 063 / 60 11 33
Falt-, Schiebefalt-, Schiebetore
Automaten-Steuerungen

Transporte und Kranarbeiten

Alfredo Piatti AG, 8305 Dietlikon
Tel. 01 / 833 00 11

Treppen

Columbus-Treppen AG
9245 Oberbüren, Tel. 073 / 51 37 55
Spindeltreppen aus Holz
und Aluminium, Scheren-
und Holzschiebetreppen

Unterquerungsarbeiten mit Stahl- und Eternit- rohren bis 1000 m Ø

für Kanalisation und Werkleitungen
Trenchag AG, 8305 Dietlikon
Tel. 01 / 833 22 05

Vliese für Tiefbau

Isliker & Co. AG, 8050 Zürich
Ringstr. 72, Tel. 01 / 48 31 60

Wasserdichte Türen

Tuchs Schmid AG, 8500 Frauenfeld
Tel. 054 / 7 24 71

Die Öl- und Gasbrenner
mit dem
hohen Wirkungsgrad

– weishaupt –

z.B. die Typenreihe Monarch...

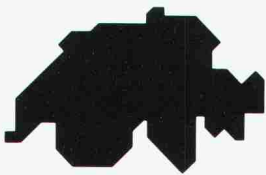

Verkaufs- und Servicestellen:

Werksniederlassung Weishaupt AG

Glärnischstrasse 42
9500 Wil 073/23 44 40/41

Altstätten	071/75 39 15
Appenzell	071/87 31 85
Au	071/71 13 34
Domat/Ems	081/36 23 48
	36 34 34
Heerbrugg	071/72 47 87
Herisau	071/51 28 15
Hochdorf	041/88 28 80
Ilanz	086/2 27 85
Langnau a.A.	01/713 23 11
Muri	057/8 22 59
Oberuzwil	073/51 48 55
Winterthur	052/25 20 96

Heizungs-Service Birseck AG

Birsigalstrasse 2	
4153 Reinach	061/76 66 88
Lauwil	061/96 13 03
Muttenz	061/61 59 02
	061/61 30 54
Rheinfelden	061/87 38 32

Heizungs-Service AG

Eigermatte 34	
3110 Münsingen	031/92 38 38
Adelboden	033/73 14 35
Biberist	065/32 40 39
Frutigen	033/71 38 76
Langenthal	063/22 49 55
Ostermundigen	031/51 20 64
Thun	033/36 82 41

Taxa S.A.

1606 Forel/Lavaux	021/97 17 77
Carouge GE	022/42 78 68
Chavannes	021/34 68 03
Lausanne	021/23 32 52
Puidoux	021/56 21 94
Ste-Croix	024/61 25 14
Vevey	021/51 55 02
Montreux	021/62 28 55
Villeneuve	021/60 27 77
Vouvry	025/81 18 37
Vuarrenge	021/81 62 42

Sesar S.A.

Via S. Gottardo 37	
6943 Vezia	091/56 89 01
Locarno-Minusio	093/33 11 12

Weishaupt-Brenner werden über
den Fachhandel verkauft.

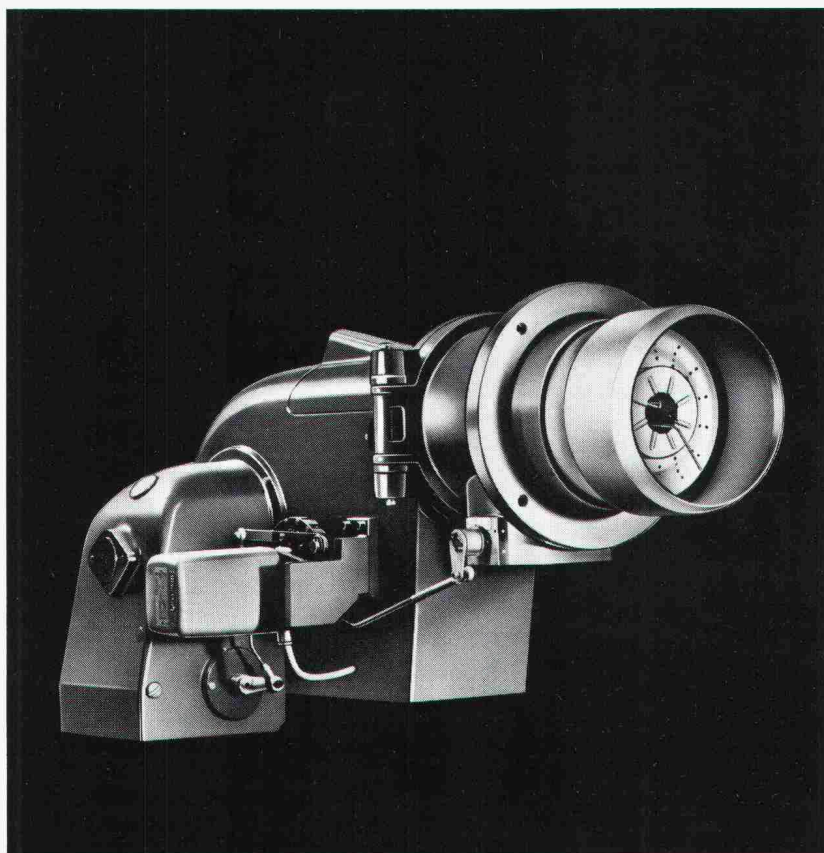

Weishaupt Öl- und Gasbrenner,
das Ergebnis sorgfältiger
Entwicklungsarbeit, für Wohnen,
Gewerbe, Industrie oder
Verfahrenstechnik:



Typenreihe W
Öl- und Gasbrenner
12-237 kW



Typenreihe Monarch
Öl-, Gas- und Zweistoffbrenner
47-5450 kW

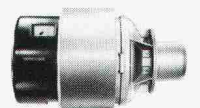

Typenreihe U
Öl-, Gas- und Zweistoffbrenner
900-10000 kW



Typenreihe WK
Öl-, Gas- und Zweistoffbrenner
1165-17445 kW

... für alle Arten und Grössen von zentralen Wärmeversorgungsanlagen. Das seit Jahrzehnten bewährte Grundmodell ist Basis für eine Vielzahl von Ausführungen an Öl-, Gas- und Zweistoffbrennern mit einstufiger, zweistufiger, dreistufiger und gleitender Regelung.

Technik und Material entsprechen den höchsten Anforderungen. Monarch-Brenner haben Weishaupt zu einem Begriff gemacht. Sie stehen für Qualität, Wirtschaftlichkeit und Zuverlässigkeit.

Verlangen Sie unsere
Dokumentationsunterlagen
oder fragen Sie Ihre nächste
Verkaufs- und Servicestelle.



BAUFACHLITERATUR

DURCH IHRE FACHBUCHHANDLUNG

Uhlmann
**Ausgewählte
Rahmenformeln
für das
Traglastverfahren**

Von Wolfhart Uhlmann

1979. VIII, 191 Seiten, 64 Tafeln. 17x24 cm.
ISBN 3-433-00839-6
Broschur DM 98,-

Diese Sammlung enthält plastische Grenzlasten und Momentenlinien für ausgewählte, einfache Rahmen-tragwerke unter verschiedenen Lagerungs- und Belastungsbedingungen.

Die Anwendung der Tafeln ist durch Beispiele erläutert, die auch Berechnungen der plastischen Grenzlast nach der im Entwurf der DIN 4114 vorgesehenen Fließ-gelenktheorie II. Ordnung enthalten.

Kleinlogel
Haselbach

In Kürze lieferbar!

Rahmenformeln

Gebrauchsfertige Formeln für alle statischen Größen zu allen praktisch vorkommenden Einfeld-Rahmenformen aus Stahlbeton, Stahl oder Holz

Bearbeitet von Werner Haselbach

16., durchgesehene Auflage.
1979. XX, 483 S., 114 Rahmenformeln mit 1716 Abb. 17x24 cm.
ISBN 3-433-00843-4
Ganzleinen DM 84,-

Die »Rahmenformeln« sind im Laufe der vergangenen Auflagen zu einem unentbehrlichen Hilfsmittel des konstruierenden Bauingenieurs geworden, weil sie ihm erhebliche Arbeit und Zeit sparen und viele Anregungen geben.

Das Interesse der Fachwelt an diesem Buch machte inzwischen eine neue Auflage erforderlich. Bei dieser nunmehr 16. Auflage wurde der Inhalt in seiner bewährten Form beibehalten.

VERLAG VON WILHELM ERNST & SOHN
BERLIN MÜNCHEN DÜSSELDORF

1779

genießt seit 20 Jahren das Isoliervertrauen der Planer und Bauherren.

***Styrofoam
Isolierplatte**

*Warenzeichen The Dow Chemical Company

Generalvertretung:
Wancor AG
8105 Regensdorf
Tel. 01 / 840 51 71

Verlangen Sie
Informationen
bei **Wancor AG**

**AMMANN
Langenthal**

Betonmischzentralen und
Mischzentralen für Bodenstabilisierung

Verkaufsberatung – Kundendienst –
Ersatzteillager – Schulung Ihres Personals

AMMANN 4900 Langenthal
☎ 063 29 61 61 ☒ TX 68 446

9

PASSAVANT Fett-, Öl- und Benzinabscheider

Kleinabscheider 0,5—10 l/s aus Guss, Kunststoff und Stahlblech

Grossabscheider 25—100 l/s in Orts- oder Fertigstahlbetonbauweise

mit und ohne selbsttätigen Schwimmerabschluss, automatische Ölüberlauftrinne, Alarmanlagen usw.

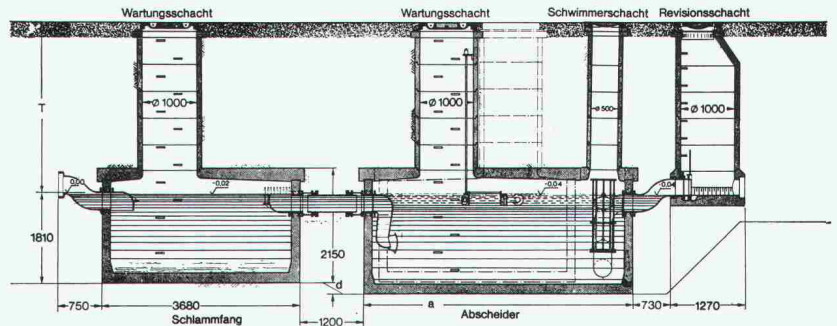
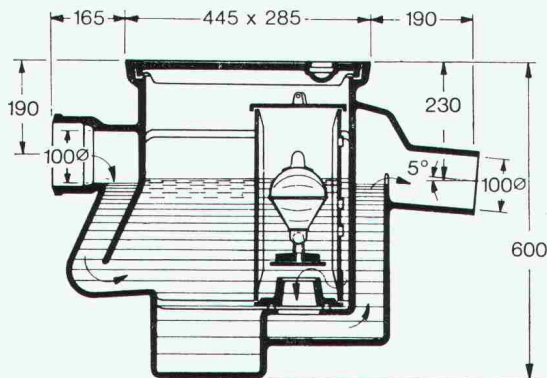

Werner Maag AG
8032 Zürich
Zeltweg 44
Tel. 01/32 75 80
Telex 58675

Verlangen Sie unsere ausführlichen Unterlagen.



IKP-Zulassung 1096

Adresse:

SIA 30

Die
Pensionskasse

SIA
STV
BSA
FSAI

eine Alternative
 für Ihre
Personalsvorsorge

Das Ziel

die lückenlose Alters-, Hinterbliebenen- und Invalidenvorsorge für die Angehörigen der technischen Vereine (Mitgliedschaft kann auch bei Berufswechsel beibehalten werden)

Die Vorteile

die Pensionskasse SIA STV BSA FSAI ist eine **Selbsthilfeorganisation** der technischen Verbände mit **Selbstverwaltung** (paritätische Zusammensetzung aus angeschlossenen Arbeitgebern und versicherten Mitarbeitern)

Die Sicherheit

ist garantiert durch den versicherungstechnischen Aufbau und laufende Beratung durch neutrale Experten; durch die Rückversicherung bei 6 schweizerischen Versicherungsgesellschaften; dank der Geschäftsführung und Anlage der Vorsorgemittel durch eine der grössten und angesehensten Treuhandgesellschaften der Schweiz mit Spezialisten auf allen Gebieten

Verlangen Sie weitere Informationen bei:
 Pensionskasse SIA STV BSA FSAI
 Waisenhausplatz 25, Postfach 2613
 3001 Bern, Tel. 031/22 90 52

Bitte informieren Sie mich weiter:

Name: _____

Strasse: _____

PLZ/Ort: _____

Steine
 <u>auf die Sie bauen
 können!>

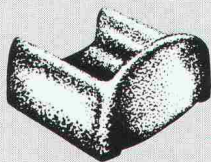
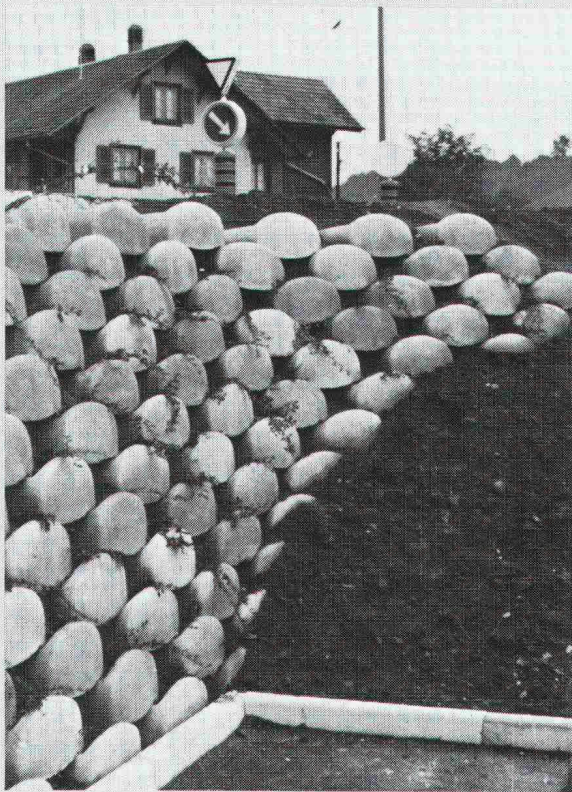

Löffelstein

Neuartiges
 Stützmauer-System

- ohne Mörtel
sicher und fest
- schnell aufgebaut
- leicht zu
bepflanzen

Hersteller in der
 ganzen Schweiz.
 Auskunft/
 Information



STEINER SILIDUR AG

8450 ANDELFINGEN TEL. 052-41 10 21

Anschlüsse für Doppelböden in 3 Ausführungen:

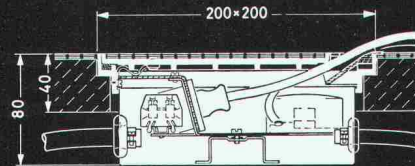

Grösse 200 x 200 mm

Rahmen und Kasten in die Bodenplatte montiert
 2 Steckdosen P+N+E 10 A 220 V
 2 T+T Anschlussdosen

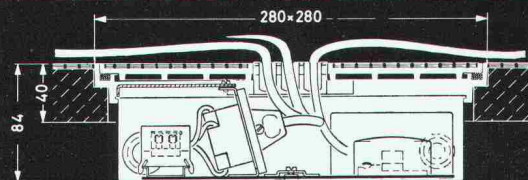

Grösse 280 x 280 mm

Rahmen und Kasten in die Bodenplatte montiert
 4 Steckdosen P+N+E 10 A 220 V
 3 T+T Anschlussdosen

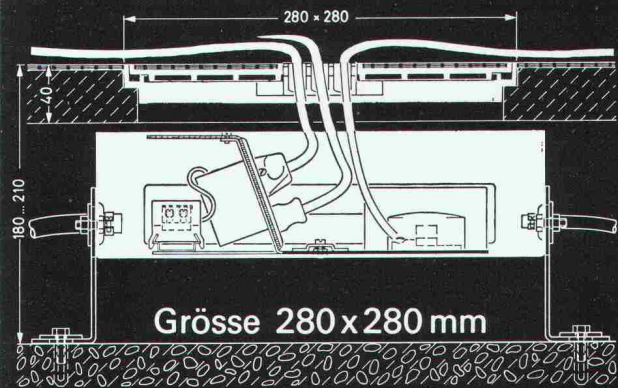

Grösse 280 x 280 mm

Rahmen in die Bodenplatte, Kasten auf dem
 darunter liegenden Boden auf höhenverstellbaren
 Füßen montiert 3 T+T Anschlussdosen
 2x3 Steckdosen P+N+E 10 A 220 V

- » Einführungsmulden für die Anschluss-Kabel
- » Rahmen und Deckel aus Aluminiumguss
- » mit Belags- bzw. Teppichschutzkante
- » Deckel durch starke Dauermagnete gehalten
 - » Deckel-Auflage aus Gummi,
 - » daher keine Tritt-Geräusche

Verlangen Sie Unterlagen



OSKAR WOERTZ BASEL

Fabrik elektrotechnischer Artikel CH-4002 Basel
 Eulerstrasse 55 Telefon 061 23 45 30 Telex 63179



16. SAMOTER

VERONA, ITALIEN

13.-21. Oktober 1979

INTERNATIONALE FACHMESSE FÜR BAU- UND ERDBEWEGUNGSMASCHINEN

Mehr als 1000 Firmen stellen auf einer Fläche von 300.000 m² die fortschrittlichsten Konstruktionsausrüstungen und Baumaschinen der ganzen Welt aus.

Versäumen Sie nicht, die einzige 1979 in Europa stattfindende Ausstellung für Konstruktionsausrüstungen und Baumaschinen zu besuchen.



17. MARMOMACC

VERONA, ITALIEN

8.-16. September 1979

Internationale Ausstellung von Marmor, Stein, Granit und deren Nebenprodukten, Maschinen und Geräten für die Marmorindustrie.

Für weitere Informationen zu beiden Ausstellungen wenden Sie sich bitte an den Veranstalter:
E.A. FIERE DI VERONA - 37100 VERONA (Italien)
Tel. 045/5040 22 - Telex 480538

Vielseitige Aufgaben - austauschbare Kammern: Wild P 31

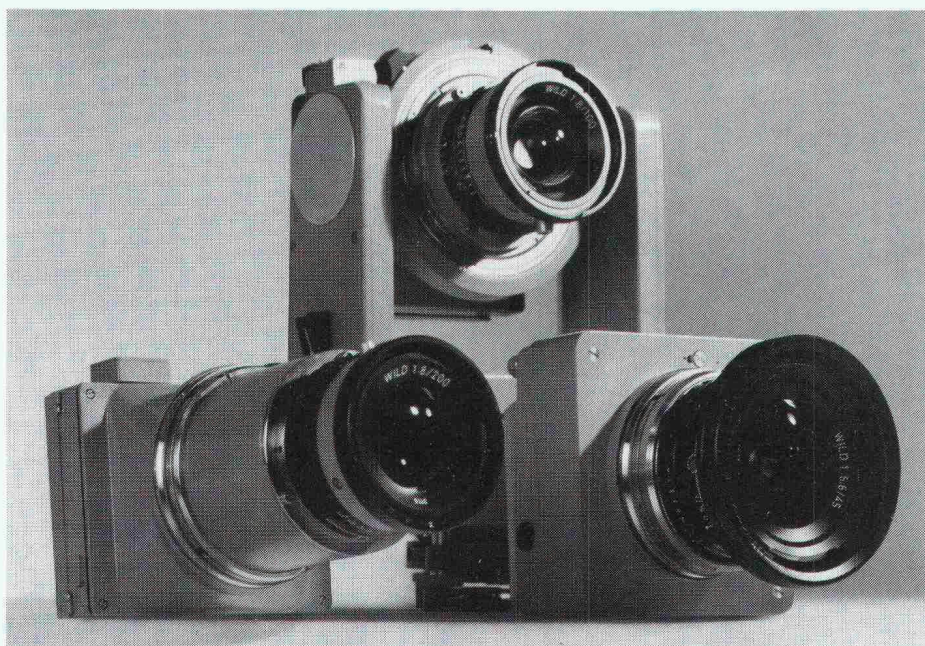

Terrestrisches Aufnahmesystem.

Damit Sie unterschiedliche Objekte unter verschiedenen Aufnahme-situationen im größtmöglichen Maßstab formatfüllend photographieren können, haben wir die Terrestrische Universalkammer Wild P 31 zu einem Aufnahmesystem ausgebaut. Außer der bewährten **Weitwinkelkammer** (f= 10 cm) stehen nun eine **Überweitwinkelkammer** (f= 4,5 cm) und eine **Normalwinkelkammer** (f= 20 cm) zur Verfügung. So können Sie alle Aufgaben mit einem Höchstmaß an Meßgenauigkeit und Wirtschaftlichkeit lösen. Die **Farbbroschüre P 1 232** mit mehr Informationen liegt für Sie bereit - fordern Sie sie heute noch an.

Wild Heerbrugg AG, Tel. 071.70 31 31

**WILD
HEERBRUGG**

Farbbroschüre gratis für Sie.

Senden Sie diesen Coupon an die Wild Heerbrugg AG, 9435 Heerbrugg, und Sie erhalten eine ausführliche Farbbroschüre

SIA 7/79

Name _____

Adresse _____

Ein System setzt sich durch - das GANTNER Isolier-Unterdach zweifellos das Unterdach der Zukunft



Patente: Schweiz und Ausland

Mit dem GANTNER System kommt nun endlich das, was sich Bauherren, Architekten und Handwerker schon lange wünschen:

- Eine optimale Unterdach-Isolation, die sich auf denkbar einfache und rasche Weise verlegen lässt.
- Keine Einschränkung bei der Gestaltung des Innenausbaus, da sämtliche Dachsparren sichtbar bleiben.
- Materialien, die sich in keiner Weise verändern oder abbauen. Unbrennbare Mineralfaser-Isolation.
- Isolierplatten-Stärke: 60, 80, 100, 120 mm

Beratung und Vertrieb **Leganorm AG**

Feldstrasse 31 8400 Winterthur Tel. 052/25 26 16

Für die Kantone LU, ZG, SZ und UR

Helfenstein Holz AG

6314 Unterägeri-Zug, Tel. 042/72 14 84

Coupon	
Schicken Sie mir unverbindlich Unterlagen	
Firma _____	Branche _____
Strasse _____	Tel. _____
PLZ _____	Ort _____



KUSTER BOHRUNTERNEHMUNG

Gubelstr. 54 Tel. 01 / 46 66 33 8050 Zürich



Diamantbohrungen 20—500 mm

Trockenbohrungen

Betonfräsen bis 55 cm Tiefe

Betonpressen hydraulisch

Fugenfräsarbeiten

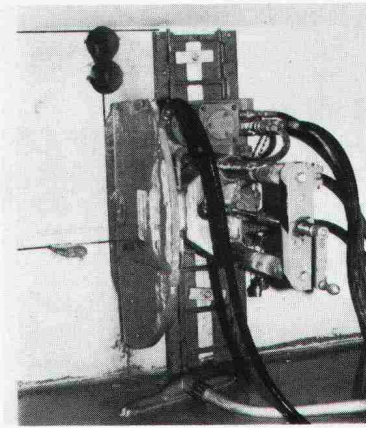

- Beste Schweizerqualität
- Klare, einfache Handhabung
- Konstruktionen nach neuesten turntechnischen Erkenntnissen
- Perfekte Detailverarbeitung
- Komplettes, lückenloses Programm

Verlangen Sie unverbindlich Angebote!

berli

Postfach 201, 6210 Sursee LU
Telefon 045 2120 66

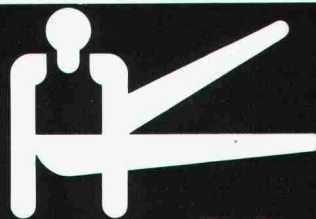

Turnhalleneinrichtungen Sportgeräte und Zubehör Kleingeräte-Turnanlagen