

Objektyp: **Advertising**

Zeitschrift: **Schweizerische Bauzeitung**

Band (Jahr): **96 (1978)**

Heft 38

PDF erstellt am: **25.09.2024**

Nutzungsbedingungen

Die ETH-Bibliothek ist Anbieterin der digitalisierten Zeitschriften. Sie besitzt keine Urheberrechte an den Inhalten der Zeitschriften. Die Rechte liegen in der Regel bei den Herausgebern. Die auf der Plattform e-periodica veröffentlichten Dokumente stehen für nicht-kommerzielle Zwecke in Lehre und Forschung sowie für die private Nutzung frei zur Verfügung. Einzelne Dateien oder Ausdrucke aus diesem Angebot können zusammen mit diesen Nutzungsbedingungen und den korrekten Herkunftsbezeichnungen weitergegeben werden. Das Veröffentlichen von Bildern in Print- und Online-Publikationen ist nur mit vorheriger Genehmigung der Rechteinhaber erlaubt. Die systematische Speicherung von Teilen des elektronischen Angebots auf anderen Servern bedarf ebenfalls des schriftlichen Einverständnisses der Rechteinhaber.

Haftungsausschluss

Alle Angaben erfolgen ohne Gewähr für Vollständigkeit oder Richtigkeit. Es wird keine Haftung übernommen für Schäden durch die Verwendung von Informationen aus diesem Online-Angebot oder durch das Fehlen von Informationen. Dies gilt auch für Inhalte Dritter, die über dieses Angebot zugänglich sind.



AEG Münzschaltautomat. Mit Zählwerk nach Mass.

 AEG Münzschaltautomaten haben ein Zählwerk nach Mass. In elf Laufzeiten zwischen 8 und 80 Minuten. Für Zäner, Zwänzger und Fünfzger. Oder Fränkler, Zweifränkler und Wertmarken.

AEG Münzschaltautomaten sind problemlos in der Montage und ermöglichen einfaches Einziehen fälliger Kosten, z.B. in Waschküchen, Trocknungsanlagen oder Kegelbahnen. Und für Beleuchtungsanlagen, Saunas oder Solarien.

Fr. 354.-

ELEKTRON AG

Generalvertretung AEG-TELEFUNKEN
8804 Au ZH, Telefon 017830111

Westschweiz: Prodélec SA, 1099 Les Cullayes, Téléphone 021 93 20 86

Schweizerische Bauzeitung

Verlags-AG der akademischen technischen Vereine. Offizielles Organ des SIA, Schweizerischer Ingenieur- und Architekten-Verein, der GEP, Gesellschaft Ehemaliger Studierender der ETH Zürich, der ASIC, Schweizerische Vereinigung Beratender Ingenieure.

96. Jahrgang Heft 38

21. September 1978

Inhalt

- Das Berliner Kongresszentrum ICC. Architekten: *Ralf Schüler* und *Ursulina Schüler-Witte*, Berlin . . . 709
- Gewerbeschule Lenzburg. Architekten: *B. und R. Zimmerli*, Lenzburg, *W. Blatner*, Aarau . . . 721
- Selbsterstellte und selbstverwaltete Wohnungen. Zur Arbeitstagung in Bern. Von *U. Hark*, Reiden . . . 726
- Korrosion und Korrosionsschutz. Aus der Tätigkeit schweizerischer Spezialisten. Von *H. Schwitler* und *H. Böhni*, Zürich . . . 728

Buchbesprechungen

- Bank-, Sparkassen- und Versicherungsbauten (*Harald* und *Thomas Deilmann*). Stadtbesichtigungen, Beispiel Duderstadt (*Dieter Boeminghaus*). Von *Bruno Odermatt* . . . 730

Wettbewerbe

- Bataillonstruppenlager im Schiessplatz Hongrin. Quartierschulhaus, heilpädagogische Sonderschule und Schulheim in Aarau. Heilpädagogische Sonderschule in Winterthur-Seen . . . 731
- Ideenwettbewerb Bahnhofstrasse Dübendorf . . . 732

Mitteilungen aus dem SIA

- Gründung der SIA-Fachgruppe für Management im Bauwesen. Stellungnahme des SIA zum Entwurf des Bundesgesetzes über den Umweltschutz . . . 731

Grüne Seiten vorn

- Laufende Wettbewerbe . . . G 133
Aus Technik und Wirtschaft . . . G 134

Grüne Seiten hinten

- Aus Technik und Wirtschaft . . . G 135
Ankündigungen. Stellenvermittlung SIA/GEP . . . G 136

Vorschau auf das nächste Heft

JET: Europas Beitrag zur Fusionsforschung



Der Transporter. Keiner ist weitergekommen.

Seit es den Transporter gibt, gibt es auch Änderungen und Verbesserungen am Transporter. Daher kommt es, dass eines der legendärsten Autos der Welt auch eines der technisch entwickeltsten ist. Nur bei seiner Form ist man seit 28 Jahren geblieben: Es gibt eben Dinge, die man nicht verbessern kann. So fährt der Transporter auf die 5 Millionen zu. Ständig bereit, anderen die Last bis zu 1,25 Tonnen abzunehmen.

Das geben wir jedem neuen VW mit auf den Weg: Eine 1-Jahres-Garantie ohne Kilometerbegrenzung. Den 2-Jahres-Intertours-Winterthur-Autoschutz. Und einen hohen Wiederverkaufswert dank hoher VW-Qualität.

Informations-Coupon. 126

Bitte schicken Sie mir den Transporter-Prospekt.

Adresse: _____

PLZ/Ort: _____

Ausschneiden und einsenden an:
AMAG, Automobil & Motoren AG,
5116 Schinznach-Bad.

AMAG-Leasing für Firmen und Gewerbe:
Auskunft Tel. 056/43 01 01.



Der Transporter.
VW. Nr.1 der Schweiz.

Fluora Top-Light

Die elegante Art, gutes Licht zu machen
Une façon élégante de produire une bonne lumière



Fluora-Varia 5



Fluora Top-Light ist Fluoreszenzbeleuchtung neuen Stiles, eine Reihe moderner Leuchten und zugehöriger Montageelemente mit einer Vielzahl interessanter Variations- und Kombinationsmöglichkeiten.

Fluora Top-Light erschliesst neue Wege, gutes Licht über dessen eigentliche Funktion hinaus auch als attraktives und wirkungsstarkes raumgestalterisches Element einzusetzen.

Fluora Top-Light est un éclairage à fluorescence d'un nouveau style, une série de luminaires modernes et d'éléments de montage permettant de nombreuses et intéressantes variations et combinaisons.

Fluora Top-Light offre de nouveaux moyens d'obtenir non seulement une bonne lumière, mais aussi un éclairage attrayant et très efficace, adapté à l'architecture d'intérieur.



1708-0140/Fluora-ronda 2

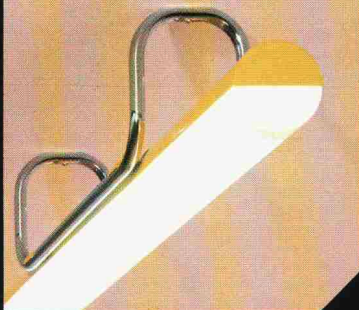

1705-0140

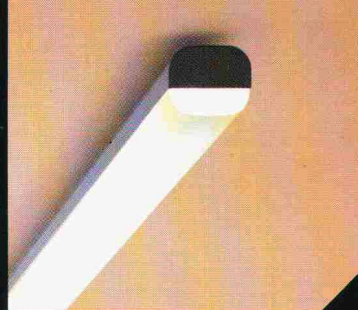

1705-0240



1572-0240/Fluora-ronda 4

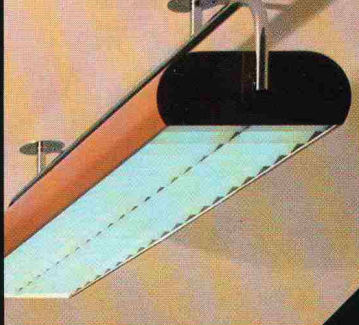

1518-0240/Fluora-ronda 1

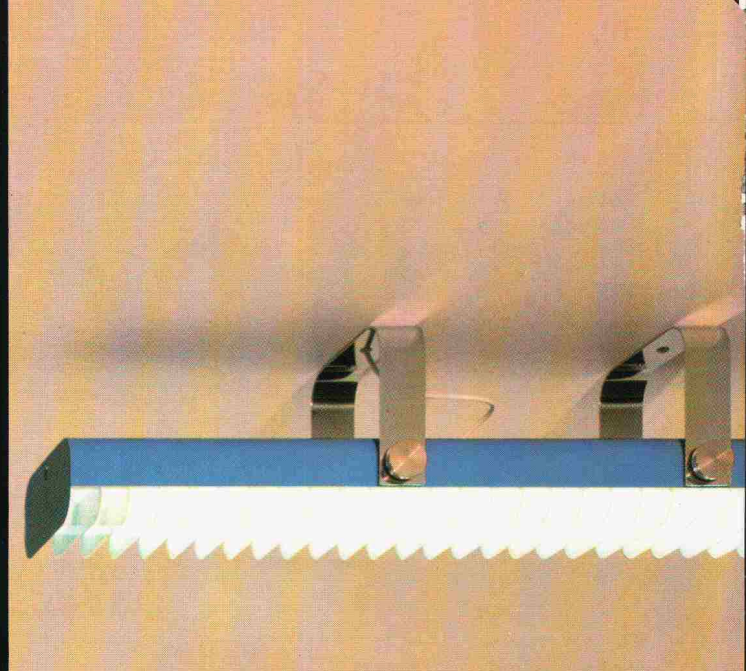

Fluora Top-Light-Standardfarben
(Zwischentöne auf Anfrage)
Teintes normales de Fluora Top-Light
(teintes intermédiaires, sur demande)



1530-0140/Fluora-Varia 7

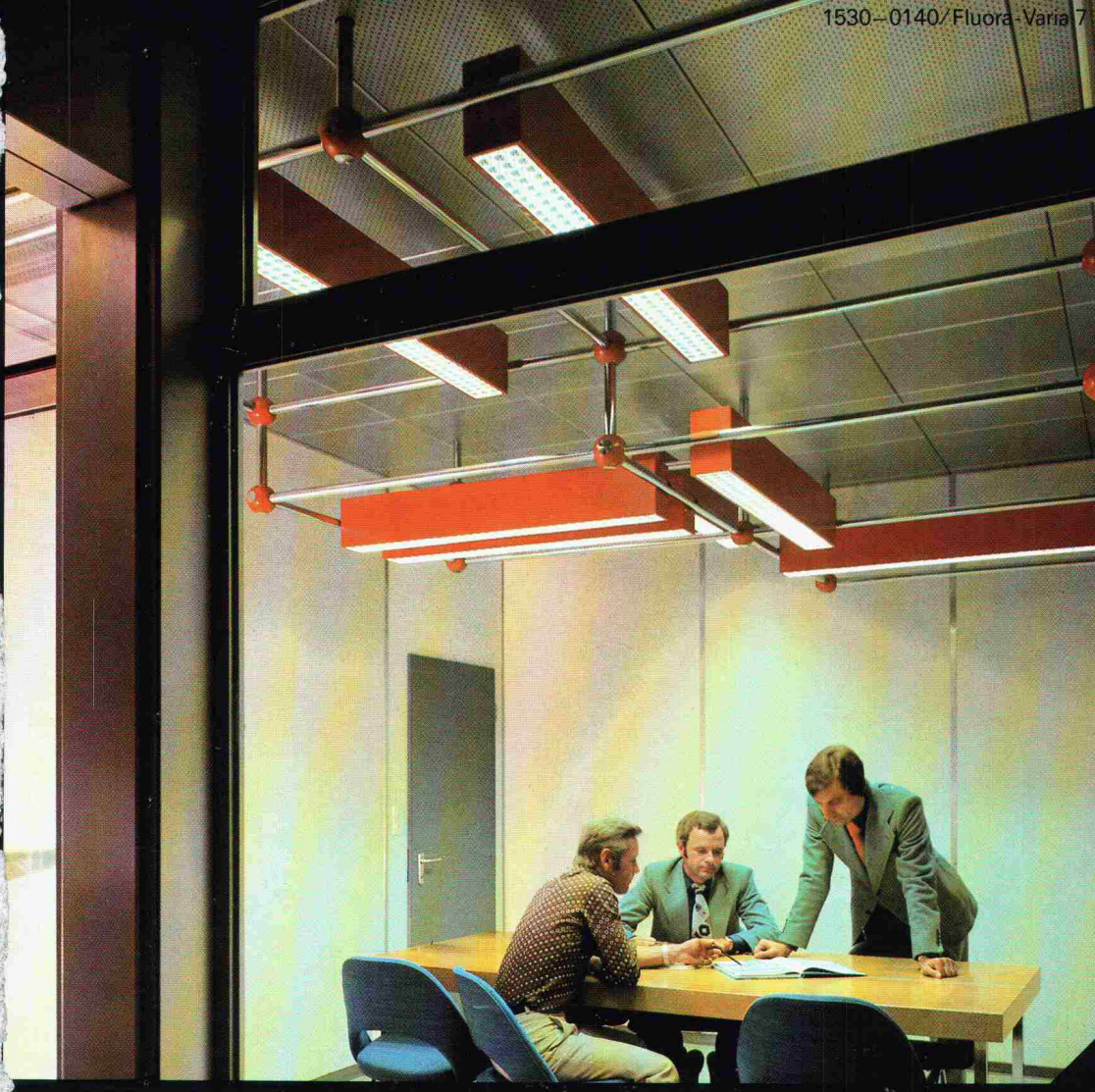

1705-0240/Fluora-Varia 7



1708-0140/Fluora-Varia 3







1531-0140/Fluora-Varia 3





































1522-0140/Fluora-Varia 3



FLUORA, Spezialfabrik
für Fluoreszenzleuchten
Fabrique spéciale de
luminaires fluorescents
CH-9100 Herisau 1
Tel. 071-51 23 63

5	6	7	8	Pos.	Type	Watt	Fr.	Fr.
								
8-0240 Lamellen- raster an à lamelles	1522-0140 Lamellen- raster* Ecran à lamelles*	1572-0240 Raster ver- spiegelt Ecran miroité 1573-0240 Raster weiss Ecran blanc	1530-0140 ALC-Raster* Ecran ALC* 1531-0140 Lamellen- raster / Ecran à lamelles					
				1	1708-0140	1×40	300.—	315.—
				2	1709-0140	1×40	310.—	325.—
				2	1709-0240	2×40	350.—	365.—
				3	1705-0140	1×40	210.—	225.—
				4	1705-0240	2×40	250.—	265.—
				5	1518-0240	2×40	195.—	210.—
				6	1522-0140	1×40	175.—	190.—
				7	1572-0240	2×40	500.—	515.—
				8	1573-0240	2×40	470.—	485.—
					1530-0140	1×40	130.—	145.—
					1531-0140	1×40	145.—	160.—

				Pos.	Type	Fr.	Fr.	Fr.
						weiss blanc	farbig** en couleur**	verchromt chromé**
								
				3	9470-0001	100.—	115.—	150.—
				4, 5	9470-0002	100.—	115.—	150.—
				6	9470-0003	100.—	115.—	150.—
				7	9470-0004	100.—	115.—	150.—
				8	9470-0005	100.—	115.—	150.—
								
				1, 8	9471-0001	100.—	115.—	150.—
				2, 6	9471-0002	100.—	115.—	150.—
				3	9471-0003	100.—	115.—	150.—
				4, 5	9471-0004	100.—	115.—	150.—
				7	9471-0005	100.—	115.—	150.—
								
				1...8	9472	110.—	125.—	160.—
								
				1...8	9473	90.—	105.—	140.—
								
				1...8	9474	90.—	105.—	140.—
								
				1, 8	a: 9455-0001 b: 9455-0002 c: 9455-0003 d: 9455-0004 e: 9455-0005	55.— 65.— 65.— 75.— 85.—	65.— 75.— 75.— 85.— 95.—	80.— 90.— 90.— 100.— 110.—
				2, 6	a: 9456-0001 b: 9456-0002 c: 9456-0003 d: 9456-0004 e: 9456-0005	55.— 65.— 65.— 75.— 85.—	65.— 75.— 75.— 85.— 95.—	80.— 90.— 90.— 100.— 110.—
								
				1...8	9475	270.—	285.—	350.—
								
				1...8	a: 9480 b: 9481 c: 9482 d: 9483	50.— 30.— 30.— 30.—	55.— 35.— 35.— 35.—	50.— 50.— 50.— 50.—

		Type	Watt	Fr.	Fr.
				weiss blanc	farbig** en couleur**
	Leuchtelement/Luminaire (Abschirmung Acrylglas opal/Diffuseur en verre acrylique opale)	1710-0140	1×40	190.—	205.—
	Verbindungselement/Elément d'assemblage	9464		60.—	70.—
	Leuchtelement/Luminaire (Abschirmung Acrylglas opal*/Diffuseur en verre acrylique opale*)	1641-0140	1×40	145.—	160.—
	Verbindungselement/Elément d'assemblage	9463		60.—	70.—
	Pendelaufhängung/Suspension par tube	9408		24.—	27.—
	Drahtseilaufhängung/Suspension par câble	9409		11.—	

* Andere Abschirmungen auf Anfrage / Autres diffuseurs, sur demande.

** Standardfarben/Teintes normales:
gelb/jaune (RAL 1021), orange (RAL 2004),
karmin/carmin (RAL 3002), blau/bleu (RAL
5015), grün/vert (RAL 6018), braun/brun (RAL
8003), schwarz/noir (RAL 9011).
Zwischentöne auf Anfrage/Teintes intermé-
diaires, sur demande.

Die in der nebenstehenden Tabelle aufgeführten Montageelemente können zusätzlich auch mit einer Reihe weiterer Leuchten aus dem Fluora-Leuchten-Gesamtkatalog kombiniert werden. Der Fluora-Leuchtenkatalog enthält auch detaillierte Angaben über die Mehrzahl der in diesem Prospekt gezeigten Leuchten.

Les éléments de montage indiqués au tableau ci-contre peuvent en outre être combinés avec toute une série d'autres luminaires du catalogue général de Fluora. Le catalogue de Fluora donne également des indications détaillées sur la plupart des luminaires de ce prospectus.

Leuchten Luminaires

1

2

3

4



1708-0140
Acrylglas
opal
Verre acry-
lique opale

1709-0140
1709-0240
Acrylglas
opal
Verre acry-
lique opale

1705-0140
Acrylglas
opal
Verre acry-
lique opale

1705-0240
Acrylglas
opal
Verre acry-
lique opale

Montageelemente Éléments de montage

Fluora-ronda 1

A



Fluora-ronda 2

B



Fluora-ronda 3

C



Fluora-ronda 4

D



Fluora-ronda 5

E



Fluora-Varia 3

F

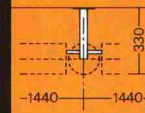
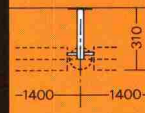

Fluora-Varia 6

G

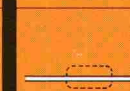
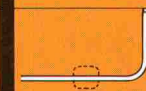

Fluora-Varia 7

H



Leuchtensysteme Systèmes de luminaires

Fluora-Varia 5

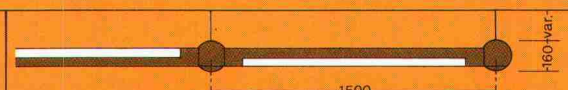

Fluora-Varia 4



1709-0240/Fluora-ronda 3



1518-0240



1522-0140/Fluora-ronda 5

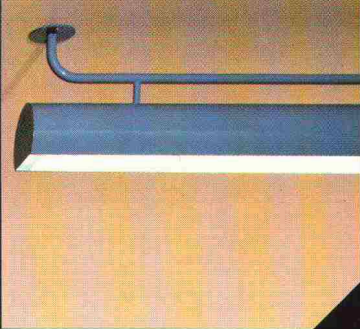

1530-0140/Fluora-ronda 1





Fluora-Varia 4

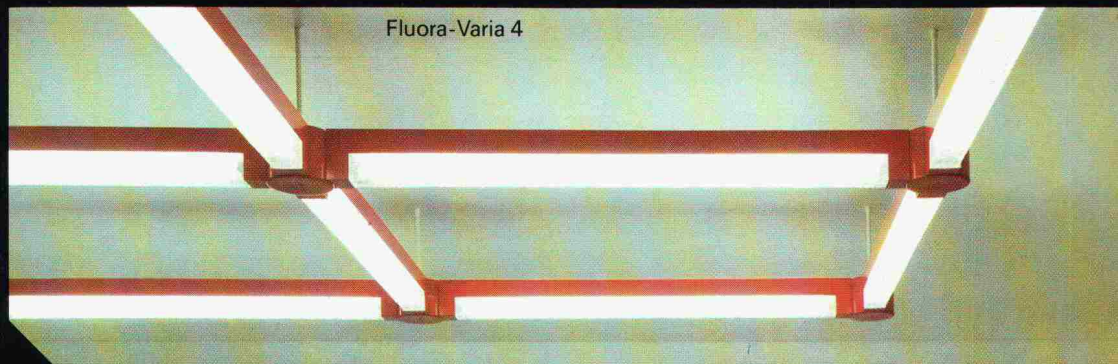

Mehr über Fluora Top-Light und über seine vielfältigen Einsatzmöglichkeiten... und mehr auch über unsere planerische Mitarbeit bei der Lösung Ihrer beleuchtungstechnischen Fragen erfahren Sie am besten im persönlichen Gespräch mit unseren Lichtberatern. Rufen Sie uns an!

Pour obtenir de plus amples renseignements sur Fluora Top-Light et ses multiples applications... ainsi que sur notre collaboration à la solution de vos problèmes d'éclairagisme, le plus simple sera d'en discuter personnellement avec nos spécialistes. Téléphonnez-nous donc!



System für rationelles Zeichnen

so funktioniert er

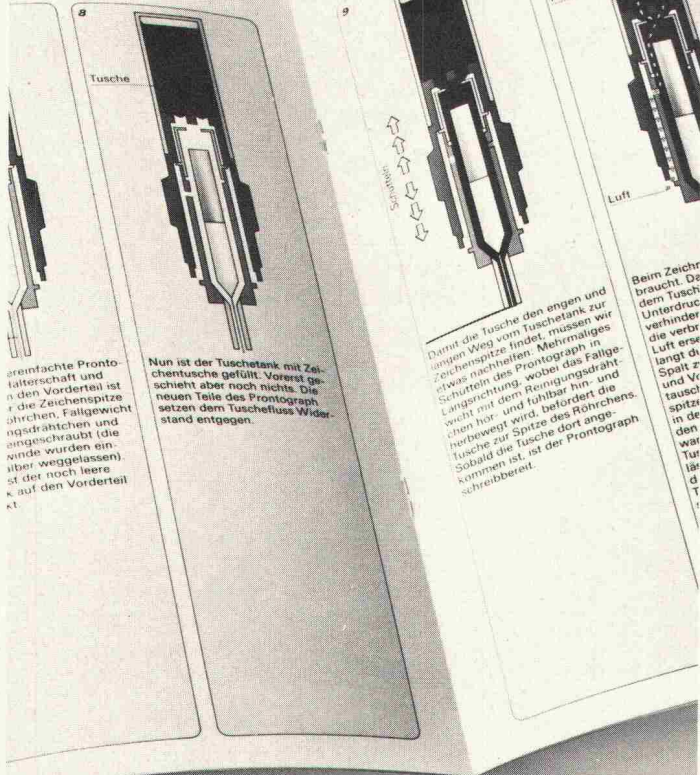

Nun ist der Tuschetank mit Zeichentusche gefüllt. Vorerst geschieht aber noch nichts. Die neuen Teile des Prontograph setzen dem Tuschefluss Widerstand entgegen.

Damit die Tuschefeder den engen und langen Weg vom Tuschetank zur Zeichenspitze findet, müssen wir etwas nachhelfen. Mehrmaliges Schüttelein des Prontograph in Längsrichtung, wobei das Fallgewicht mit dem Reinigungsdraht hin- und herbewegt wird, befördert die Tuschefeder zur Spitze des Rohzeichens. Sobald die Spitze dort angekommen ist, ist der Prontograph schreibbereit.

Beim Zeichnen braucht die Tuschefeder den Unterdruck, um die Verdrängung der Luft zu verhindern. Die Luft erstreckt sich in die Spalte zwischen Tuschefeder und Zeichenspitze. Sobald die Spitze dort angekommen ist, ist der Prontograph schreibbereit.

Die einfache Prontographenhalterung ist in den Vorder- und Hinterteilen durch die Zeichenspitze durchgezogen. Fallgewicht, Reinigungsdraht und Zeichenspitze sind eingeschraubt (die Zeichenspitze wird über weggelassen). Die Zeichenspitze ist der noch leere Teil auf den Vorder- und Hinterteil.

«Tips zum Tuschezeichnen»

So heisst die neue, farbige Broschüre, mit der wir allen bisherigen und zukünftigen Benützern des Tuschefüllers Kern Prontograph zeigen wollen,

- wie der Prontograph aufgebaut ist und wie er funktioniert,
- wie er zu handhaben ist, damit er stets tadellos schreibt und zeichnet,
- wie man Störungen vermeidet
- und was zu tun ist, wenn doch einmal etwas passieren sollte.

Kern & Co. AG, 5001 Aarau
Telefon 064-25 1111

Senden Sie mir bitte Ihre Broschüre «Tips zum Tuschezeichnen» 46

Name _____
Beruf _____
Adresse _____

Schweizerische Bauzeitung

Verlag und Redaktion

Zürich-Giesshübel, Staffelstrasse 12
Postadresse: CH-8021 Zürich, Postfach 630, Tel. 01 / 201 55 36
Druck: Offset+ Buchdruck AG, 8021 Zürich

Redaktoren:

Kurt Meyer, Chefredaktor; Bruno Odermatt, Arch. SIA

Verwaltungsrat

der Verlags-AG der akademischen technischen Vereine:

- R. Schlaginhausen, Ing. (Präsident); Prof. J.-C. Badoux, Ing.;
- A. Cogliatti, Ing.; A. Métraux, Ing.; H. Michel, Arch.;
- G. Ossola, Ing.; A. Rivoire, Arch.; A. Schönholzer, Ing.;
- F. Schwarz, Arch.; R. Steiger, Ing.; F. Vermeille, Ing.;
- U. Zürcher, Ing.

Bezugspreise

	6 Monate	12 Monate
Schweiz	63.—	115.—
Ausland	70.—	127.—

Preis des Einzelheftes: Fr. 5.—

Für die Mitglieder der Partnerverbände der Verlags-AG, des Schweiz. Technischen Verbandes sowie für Studierende ermässigte Preiskategorien. Postcheckkonto 80-6110.

Nachdruck von Bild und Text auch auszugsweise nur mit Zustimmung der Redaktion und nur mit genauer Quellenangabe gestattet.

Anzeigenverwaltung

Iva

IVA AG für internationale Werbung. Hauptsitz: 8035 Zürich, Beckenhofstrasse 16, Tel. 01 / 26 97 40, Postcheck 80-32735.

Filiale:
1004 Lausanne, 19, av. Beaulieu, Tel. 021 / 37 72 72

BULLETIN TECHNIQUE DE LA SUISSE ROMANDE

Adresse: Avenue de Cour 27, 1007 Lausanne

Inhalt von Heft 19, 1978

Caractéristiques des vagues dans les lacs profonds, par Jacques Bruschin et Louis Schneiter	269
Le non-tissé au secours des chemins forestiers, par Serge Rubitschung	276
Pas de référendum contre le projet de loi fédérale sur la protection de l'environnement, par Yves Maystre	278
Divers	281
EPFL. Carnet des concours. Congès. Bibliographie.	282
Documentation générale. Informations diverses	284

Wer macht was?

SBZ-Fachfirmenverzeichnis

Abdichtungen

KUNSTSTOFF-TECHNIK
Aktienges. Himmeler, 8952 Schlieren
Spitalstr. 74, Tel. 01 / 730 20 20 / 21

RENESCO Bautechnik AG
8112 Otelfingen, Tel. 056 / 74 01 71

Akustik + Bauphysik

Göhner Akustik
Mühlebachstr. 173, 8008 Zürich
Tel. 01 / 55 05 95

Architekturmodelle

H. Schalk, 8050 Zürich
Thurgauerstr. 70, Tel. 01 / 51 64 11
Toni Wuest, 8032 Zürich
Delphinstrasse 24, Tel. 01 / 32 58 60

Modellbau Zaborowsky
Inhaber D. Raffainer
Neumarkt 10, 8001 Zürich
Tel. 01 / 34 22 16

Bauaustrocknung

Roth-Kippe AG, 8045 Zürich
Giesshübelstr. 96, Tel. 01 / 66 11 55

Baugrunduntersuchungen

GEOTEST AG
3052 Zollikofen, Tel. 031 / 57 20 74
9008 St. Gallen, Tel. 071 / 24 87 10
8570 Weinfelden, Tel. 071 / 5 22 30
1037 Etagnières, Tel. 021 / 91 10 85

Bathermographie und dynamische Wegmessung

JENZER AG Messtechnik
8954 Geroldswil, Tel. 01 / 748 24 24

Beratung in Brandschutzfragen

BAU-CHEMIE AG, 4051 Basel
Rütlistr. 50, Tel. 061 / 23 00 16

BRANDSCHUTZBERATUNG
JEZLER
Ed. Jezler, Ing., Amselweg 13
8302 Kloten, Tel. 01 / 813 70 12

Drahtseile

Fätzer AG, 8590 Romanshorn
Tel. 071 / 63 12 32

Kabelwerke Brugg AG
5200 Brugg, Tel. 056 / 41 11 51
Schweiz. Seilindustrie AG CIS
8201 Schaffhausen
Tel. 053 / 5 42 41, Telex 76498
Bahn-, Bau- und Industriedrahtseile

Elektronische Datenverarbeitung

CONTROL DATA AG, 8021 Zürich
CYBERNET RECHENZENTRUM
Militärstr. 36, Tel. 01 / 242 14 34

FIDES Rechenzentrum, 8002 Zürich
Bleicherweg 33, Tel. 01 / 202 78 40
Schweizerische Zweigstellen und
Kundenstationen in:
Basel, Bern, Genf, Lausanne, Zürich

Faltwände

Rosconi AG, 5610 Wohlen
Tel. 057 / 6 49 00 / 6 77 15

Farbspritzkabinen

Fröhlich Spritzkabinen-
und Apparatebau, 5524 Niederwil
Tel. 057 / 6 57 57 / 58

Fassadenplanung

Metallbau-Planung J. F. Meyer
6006 Luzern, Seeburgstr. 20
Tel. 041 / 31 20 88

Garderobeneinrichtungen

Rosconi AG, 5610 Wohlen
Tel. 057 / 6 49 00 / 6 77 15

Geologie — Geotechnik — Geophysik

BBL Baulaboratorium AG
4132 Muttentz/Basel
Tel. 061 / 61 33 14

GEOTEST AG (s. Baugrundunters.)

Geotechnik

Dr. H. Halter, dipl. Ing. ETH/SIA
Geotechn. Beratung, Erdbaulabor
Clausiusstr. 46, 8006 Zürich
Tel. 01 / 47 61 00

Geotechnisches Büro Dr. U. Schär
Grundbauberatung, Erdbaulabor
Bergstr. 125, 8032 Zürich
Tel. 01 / 34 36 88 und 01 / 34 94 42

Gewebe für Tiefbau

Tricon Trading Co. AG
Vogelsangstrasse 7, 8006 Zürich
Tel. 01 / 34 35 36

Gitterroste

Hähn Diagonal-Gitterroste
Otto Wyss, 8472 Seuzach
Tel. 052 / 22 50 78, Telex 76415

Holzbeizarbeiten

Amstutz & Sahli AG, 8032 Zürich
Chem. Holzbeizerei und Spritzwerk
Hofackerstr. 11 A, Tel. 01 / 53 50 40

Holzfalltüren — Faltwände

Lienhard Söhne AG, 8038 Zürich
Albisstr. 131, Tel. 01 / 45 12 90

Echt PELLA-Holzfalltüren
und -Wände nach Mass, 7 Holzarten
PELLA AG
Jurastr. 7, 4053 Basel
Tel. 061 / 35 80 10

Holzschutzmittel

Dr. R. Maag AG, 8157 Dielsdorf
Tel. 01 / 53 12 55
Color xex, Xerotin, Xylosan

Injektionen

KUNSTSTOFF-TECHNIK
Aktienges. Himmeler, 8952 Schlieren
Spitalstr. 74, Tel. 01 / 730 20 20 / 21

RENESCO Bautechnik AG
8112 Otelfingen, Tel. 056 / 74 01 71

Kondenswasserschutz

TRANSPIREX-Kondenswasser-
Spritzisolation
AG für Farben-Industrie
4800 Zofingen, Tel. 062 / 52 16 16

Lärmbekämpfung

Technische Akustik / Engineering
Schneider & Co. AG
8401 Winterthur, Zeughausstr. 70
Tel. 052 / 89 21 21

Lärmschutz

Techn. Lärmschutzanlagen +
AFL Engineering International
Planung, Beratung und Fabrikation
AG für Lärmschutz
CH-4652 Winznau
Tel. 062 / 35 36 40

Siegfried Keller AG, Wallisellen
Lärmschutz
Büro und Lager:
Zürichstr. 38, 8306 Brüttsellen
Tel. 01 / 833 02 81

Materialprüfung

BBL Baulaboratorium AG
4132 Muttentz/Basel
Tel. 061 / 61 33 14

Mauerentfeuchtungen

RENESCO Bautechnik AG
8112 Otelfingen, Tel. 056 / 74 01 71

Mauerentfeuchtung Ausblühungsschutz

Verlangen Sie Dokumentation:
Max Anderegg, 9011 St. Gallen
Biserhofstr. 27, Tel. 071 / 23 65 64
Ausführung in der ganzen Schweiz

Metallbau

Ernst Schweizer AG, 8047 Zürich
Tel. 01 / 52 69 10
Werk: 8908 Hedingen, 01 / 99 60 22
Metallfassaden, Metallfenster,
Metalltüren, Schutzraumbauteile,
normierte Bauteile

Metall-Normtüren

Brander AG, 8162 Steinmaur
Tel. 01 / 853 06 22

Natursteine

J. und A. Kuster, Steinbrüche AG
8807 Freienbach, Tel. 01 / 784 25 25

Oeltankwannen- und Behälterbeschichtungen

RENESCO Bautechnik AG
8112 Otelfingen, Tel. 056 / 74 01 71

Pfahlprüfungen

GEOTEST AG (s. Baugrundunters.)

Pumpen

Pumpenbau AG
8202 Schaffhausen, Tel. 053 / 4 30 21

Schäppi Pumpenservice
8003 Zürich, Gertrudstr. 24
Tel. 01 / 241 48 23

Sommer, Schenk AG, Pumpenbau
5213 Villnachern, Tel. 056 / 43 13 63

Rohrdurchstossen

statt aufbrechen!

Alle Dimensionen für Werk-
leitungen, Steuerungen, Abwasser,
Kanalisationen
Alfredo Piatti AG, 8305 Dietlikon
Tel. 01 / 833 00 11

Schaumstoff-Streifen

zur Fugen-Hinterfüllung

Schaumstoff AG, 8303 Bassersdorf
Geerenweg 4, Tel. 01 / 836 61 14

Schiebe- und mobile Wände

Bator AG, 3360 Herzogenbuchsee
Tel. 063 / 60 11 33
Schiebe- und mobile Wände
in schallhemmender Ausführung
30—45 db F 90

Rosconi AG, 5610 Wohlen
Tel. 057 / 6 49 00 / 6 77 15

Sonnenschutz

SOLAR MASTER
Fensterfolien und Isoliergläser
für Sonnen- und Wärmeschutz
Unterlagen durch
GSC AG, Steinackerstrasse 29
8302 Kloten, Tel. 01 / 814 22 33

Storenstoffe

H. Engler & Co. AG
5430 Wettingen, Dorfstrasse 37
Tel. 056 / 26 06 24, Telex 54970 ch

Tore

Bator AG, 3360 Herzogenbuchsee
Tel. 063 / 60 11 33
Fall-, Schiebefall-, Schiebetore
Automaten-Steuerungen

Transporte und Kranarbeiten

Alfredo Piatti AG, 8305 Dietlikon
Tel. 01 / 833 00 11

Treppen

Columbus-Treppen AG
9245 Oberbüren, Tel. 073 / 51 37 55
Spindeltreppen aus Holz
und Aluminium, Scheren-
und Holzschiebetreppen

Unterquerungsarbeiten mit Stahl- und Eternit-rohren bis 1000 mm Ø

für Kanalisation und Werkleitungen
Trenchag AG, 8305 Dietlikon
Tel. 01 / 833 22 05

Vliese für Tiefbau

Isliker & Co. AG, 8050 Zürich
Ringstr. 72, Tel. 01 / 48 31 60

Wasserdichte Türen

Tuchschild AG, 8500 Frauenfeld
Tel. 054 / 7 24 71

klar sehen richtig planen

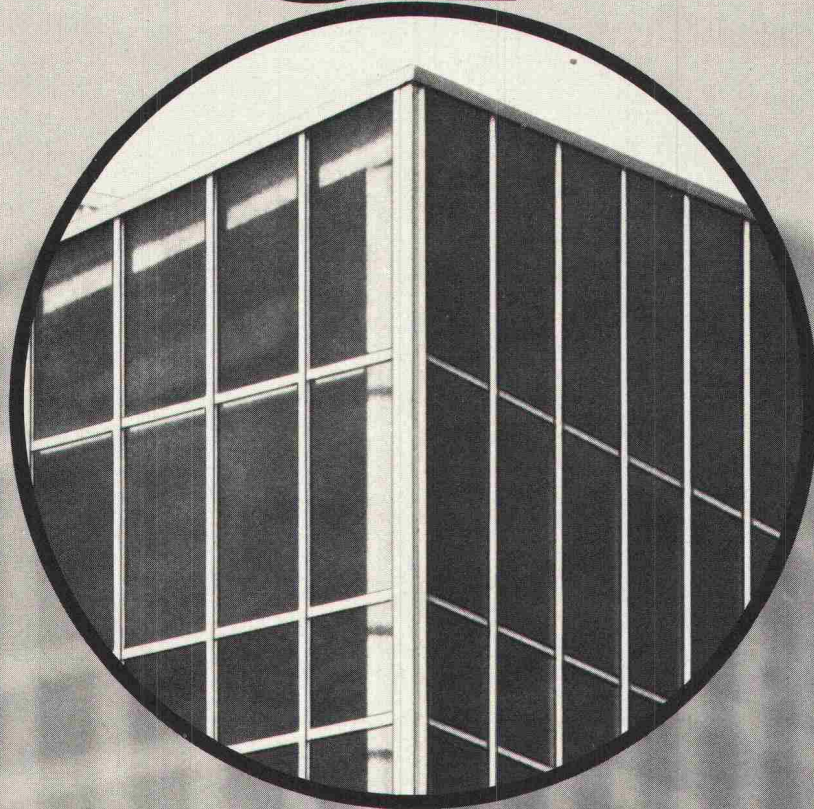

Vor allem im Industrie- und Kommunalbau ist die richtige Planung und Disponierung der Verglasungen eine Voraussetzung für höchste Wirtschaftlichkeit und Arbeitskomfort.

So haben Sie Gewähr für:

- genügend Tageslicht (weniger Strom)
- gute Isolation (geringere Heizkosten)
- ausreichenden Sonnen- und Blendschutz
- gute natürliche Lüftung
- Rauch- und Wärmeabzug im Brandfall

Als führendes Schweizer Unternehmen im Glasbau sind wir Ihr richtiger Partner. Wir beraten Sie gerne. Nehmen Sie darum schon im Projektstadium Kontakt mit uns auf. So sparen Sie Zeit und Geld.

Siegfried Keller AG

☐ ein Unikeller-
Unternehmen

Industriestrasse 45 Telefon 01 833 02 81
8304 Wallisellen

Allmendstrasse 39
3014 Bern
Telefon 031 42 62 62

22, route de la Maladière
1022 Chavannes-Lausanne
Téléphone 021 35 07 12



PANOPTICUM

Gebauer liefert Normaufzüge und Spezialanfertigungen, Elevatoric-Sammel-Steuerungen, hydraulische Aufzüge, patentierte Semi-Tandem-Aufzüge, Aufzugsmaschinen, Telefoni-Schrägaufzüge und Steilhängerschliessungen, Rolltreppen, Rollsteige, Fachservice und Reparaturdienst.



Neu bei Gebauer:

Treppenlift

Die gute Idee für Behinderte, Kranke oder ältere Leute: Einbau eines Treppenlifts. Das mühsame treppauf-treppab entfällt. Durch die schmale Führungsschiene an der Wand - auch über Treppenabsätze und Kurven - wird die normale Treppbenützung in keiner Weise eingeschränkt. Die Farbgebung kann Ihrem Interieur angepasst werden. Fragen Sie bei Gebauer nach diesem Treppenlift! Im Ausland seit Jahrzehnten bewährt.

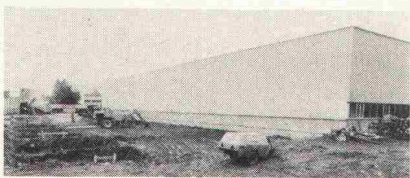

Baugrube in Affoltern

A. K. Gebauer & Cie. ist vielerorts bekannt und geschätzt dafür, ein altes, zuverlässiges, etabliertes Unternehmen zu sein. Langjährige Erfahrung ist denn auch eine sehr solide Referenz beim Bau von Neuheiten, seien es spezielle Anfertigungen - wo bekanntlich Erfahrung doppelt zählt - seien es normierte Anlagen oder auch OEM-Produkte, die von Fremderstellern in eigenen Installationen verwendet werden. Die Nachfrage nach Gebauer-Anlagen und -Maschinen hält an. In Affoltern am Albis entstehen daher neue Fabrikationshallen modernster Bauart und rationeller Ausstattung. Noch ist das Areal weitgehend eine Baustelle - doch in wenigen Monaten werden die Fertigungsstätten in diese Zürcher Landschaft einen sympathischen Akzent setzen.

Gebauer

Goldene Sicherheit im Lift

20 Tonnen Tragkraft, 20 m Hubhöhe und eine Kabine von 3 m Breite und 10 m Länge hat die bei der Schweizerischen Nationalbank installierte elektrohydraulische Goldtransport-Aufzugsanlage - konstruiert und gebaut von Gebauer.

Verständlicherweise dürfen normale Sterbliche diese Anlage nicht besichtigen. Bei Goldtransporten wird Sicherheit eben ganz gross geschrieben. Das Gebauer-Konzept schliesst daher eine Reihe von Sicherheitsmassnahmen mit ein. Zum Beispiel die von einer Zentrale aus fernsehüberwachte Kabine, die mit Sprechfunk ausgestattet ist oder spezielle, auch bei Stromausfall funktionierende elektrische Systeme und die trotz der schweren Panzerung normal-leichtgängigen und -laufuhigen Türen. Fahrbefehle erfolgen durch Kartenautomaten und geheimgehaltene, stets wechselnde Codes über spezielle Tasten.

Integriert in diese Anlage sind - ebenfalls von Gebauer konstruiert und gebaut - Hebe- und Verschiebebahnen-Mechanismen, die den gleichzeitigen Umschlag von drei Goldtransportwagen ermöglichen. Absolute Zuverlässigkeit im Betrieb wird für solche Anlagen als Selbstverständlichkeit vorausgesetzt. Die Schweizerische Nationalbank vertraut dem technischen Wissen und der Erfahrung von Gebauer. Kunde und Lieferant sind gleichermassen stolz auf diese Anlage.

Aufzugs-Unterhalt oder Vollwartung?

Ansprüche an Sicherheit und Lebensdauer von Aufzugsanlagen werden immer höher. Nur eine gut ausgebaute Fachservice-Organisation kann Ihnen hier dienen. Während ein Unterhaltsvertrag die Vorteile der Gebauer Service-Organisation bietet, hat ein längerfristiger Vollwartungsvertrag (für 10/15/20 Jahre) einige weitere Pluspunkte für Sie: Ihre Aufzugsanlage wird laufend erneuert durch Lieferung von Einzelteilen und deren fachgerechten Einbau. Verschleiss-teile werden vorbeugend ersetzt, was die Betriebsbereitschaft erhöht und auf die Lebensdauer entscheidenden Einfluss hat. Und Sie können zudem genau budgetieren, senken die Verwaltungskosten, brauchen keine Nachtragskredite zu beantragen und verfügen in der Praxis über eine der Vertragsdauer entsprechende verlängerte «Garantiezeit».

Gebauerworld

In ganz Europa ist Gebauer als Unternehmen ein Begriff. Allerdings haben sich in den letzten Jahren die Tätigkeiten auf die ganze Welt ausgedehnt: nach arabischen Staaten wie Saudiarabien, Persien, Abu Dhabi. Oder im Sinne eines OEM-Lieferanten nach Südafrika, Australien, Neuseeland usw. Beweis genug, dass schweizerisches Know-how und Bereitschaft zur guten Leistung internationale Anerkennung gefunden haben.

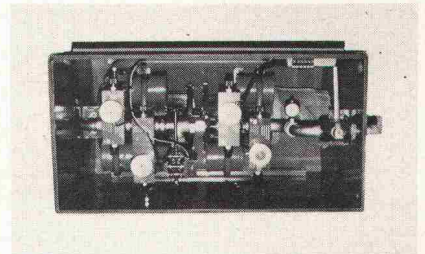

Aus baulichen Gegebenheiten oder aus Platzgründen werden oft elektrohydraulische Aufzüge installiert. Sie sind für schwere oder leichte Lasten gleicherweise geeignet und lassen sich äusserst wirtschaftlich einsetzen. Haben Sie Nutzlasten bis zu 50 t, Hubhöhen bis zu 30 m und Geschwindigkeiten bis zu 1 m/sec in Ihrem Anwendungsbereich, merken Sie sich diesen Namen aus dem Hause Gebauer:

UNIDRAUL® Pumpenaggregat

Ein sogenannter hydraulischer Aufzug («Stempellift») wird im Gegensatz zum «normalen» Aufzug nicht hinauf- oder heruntergezogen sondern gestossen. Das last- und viskositätsunabhängige elektrohydraulische Aggregat sorgt für verblüffenden Fahrkomfort, ist geräuscharm und sehr anpassungsfähig. Es garantiert eine optimale Fahrkurve mit gleichbleibender Beschleunigung, maximaler Fahrgeschwindigkeit, Verzögerung und Feinfahrt. Mit dem UNIDRAUL® erwerben Sie gleichzeitig die langjährige Erfahrung aus der Installation von tausenden von Anlagen in aller Welt. Selbst viele Fremdersteller verwenden dieses Herzstück einer Aufzugsanlage in ihren Produkten. UNIDRAUL® ist der von Gebauer eingetragene Markenname für stufenlose Hydraulikantriebe.

A. K. Gebauer & Cie.
Birmensdorferstrasse 273
8055 Zürich
Telefon 01/33 21 65



22 Servicestellen in der ganzen Schweiz

IV d



Der beste Grund für einen Volvo N 12 ist jeder Baugrund.

Man kann sich eine Baustelle nicht aussuchen. Und auch den dazugehörigen Baugrund nicht. Mal ist er trocken und staubig, mal schmal und steinig, mal morastig. Das alles macht dem Volvo N 12 nichts aus. Dafür ist er geschaffen.

Er ist bärenstark, ausdauernd, wendig, betriebssicher und wirtschaftlich. Und zuverlässig wie kaum ein anderes Fahrzeug im täglichen harten Arbeitseinsatz. Ausserdem ist er für den Fahrer so komfortabel wie mancher Personwagen. Und bietet vom Dreiseitenkipper über Mulden bis zum Betonmischer jede erdenkliche Aufbauvariante.

Den Volvo N 12 sollten Sie einmal persönlich kennenlernen. Bei einer Testfahrt wird er Ihnen zeigen, was er kann.

Neu: Alle Volvo-Lastwagen-Kabinen jetzt mit 5jähriger Rostschutzgarantie.

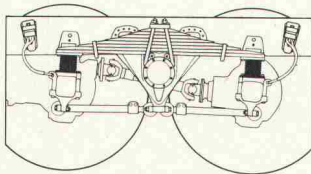

Erprobtes Volvo-Doppelachs-Aggregat mit progressiver Stahl-Gummi-federung. Speziell geeignet für den harten Baustellen-einsatz.

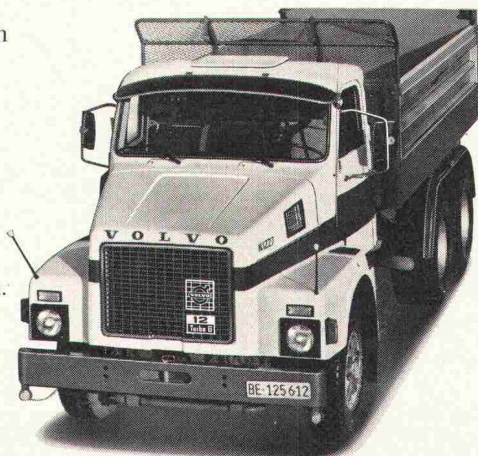

Volvo N 12 Dreiachsler:
Gesamtgewicht 25 t, Fahrgestellgewicht inkl. elektr. Wirbelstrombremse ca. 8,2 t.
Erhältlich mit Doppel- oder Einfachbereifung in 2,5 m Breite.
Spurkreis 15,4 m.
Volvo-Ganzstahl-Sicherheitskabine.
Motorhaube/Kotflügel aus glasfaser-verstärktem Kunststoff.
Volvo-Dieselmotor mit Abgas-turbolader, 350 DIN/PS.
Volvo-16-Gang-Getriebe. Auf Wunsch mit automatischem Getriebe.

VOLVO
Der Lastwagen für die Schweiz.
Ihr Partner.

12 Monate Garantie ohne Kilometerbeschränkung

Lokalvertreter: VOLVO Poids Lourds SA, case postale 7, 1023 Crissier, 021 89 23 66/VOLVO Lastwagen Ems, Reichenauerstrasse 36, 7013 Domat/Ems, 081 36 34 36/Ruga AG, Molkenstrasse 3-7, 9000 St. Gallen, 071 20 71 61/Automobiles VOLVO SA, Abt. LV Direktverkauf, 3250 Lyss, 032 84 71 11/J. Borcard, Garage, 1753 Metran, 037 24 27 71/VOLVO-Motor AG, Lastwagen, Talstrasse, 4144 Arlesheim, 061 72 72 00/Automarkt Enge, Neck AG, 8212 Neuhausen, 053 4 26 24/VOLVO Lastwagen Luzern AG, 6037 Root, 041 91 03 30/VOLVO Lastwagen Zürich AG, Industriestrasse 10, 8108 Dällikon, 01 844 08 11/Autocentro Leoni SA, 6595 Riazzino, 092 64 15 15/Claude Facchinetti, Garage Poids Lourds, route des Falaises 94, 2008 Neuchâtel, 038 25 13 00/Nufa, Nutzfahrzeug AG, 9490 Vaduz FL, 075 2 20 88/Baumarep AG, Kantonsstrasse, 3902 Gamsen b. Brig, 028 3 25 64/Centre Poids Lourds, Agence VOLVO, Ch. du Vélodrome 2, 1228 Plan-les-Quates, Genève, 022 711144

8.77

Für jeden Konstruktionsfall das richtige PROFIL

- für stabile Türen und Tore
- für grossflächige Fassaden-Elemente; auch in vollisolierter Ausführung

- für leichte und elegante Stahlbauten
- für verwindungsfeste und leichtere Fahrzeug- und Maschinenbauteile

- für bessere Aluminium-Lösungen, sei es im Fassaden-, Fenster- oder Türenbau

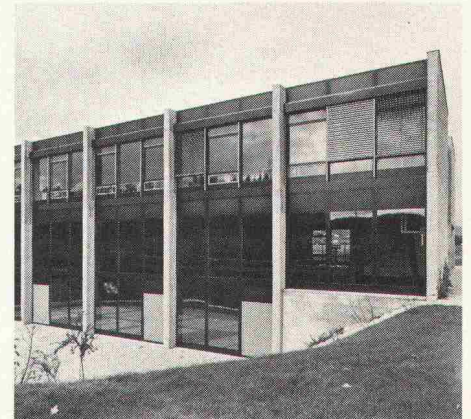
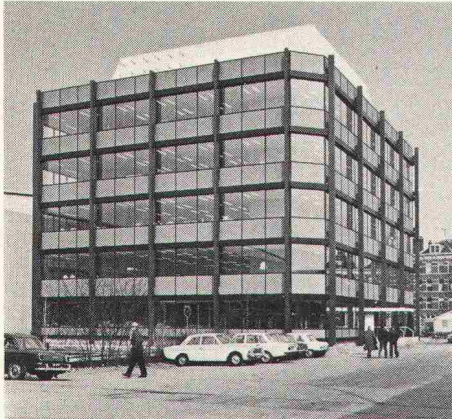

Jansen- Profilstahlrohre

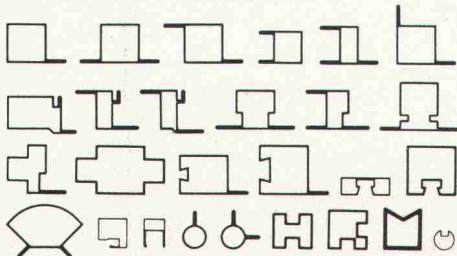

- MIDI «M» und MIDI «S» Fensterprofile mit Mitteldichtung
- VISS-Profile, VISS = vollisoliertes Sprossensystem
- Profilserie für Falttore, auch automatische
- Profile für rauch- und flammendichte Türen R30
- Profile für kittlose Verglasungen - Vitroferma-Strukturprofile

RHS-Profile

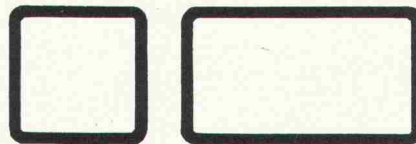

- ISO-Abmessungen von 20x20 bis 400x400 mm bzw. 50x30 bis 450x250 mm
- warmgewalzt
- Stahlqualitäten RSt 42-2 und St 52-3 nach DIN 17100
- Stangenlängen bis 12,2 m

SCHÜCO- Aluminiumprofile

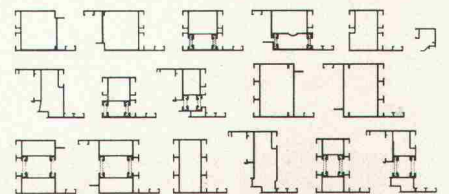

- ROYAL-Serie - auch wärme-gedämmt - mit dem neuen Verbund = temperatur- und chemikalien-beständig
- Gleiche Beschläge und Zubehörteile für verschiedene Serien
- Wirtschaftlichere Verarbeitung mit raffinierten Maschinen und Spezialwerkzeugen

**Alles in erstklassiger Qualität,
mit fachmännischer Beratung
und natürlich prompt geliefert von**

JANSEN

Jansen AG, 9463 Oberriet SG
Stahlröhren- und Sauerstoff-Werke, Kunststoffwerk
Telefon 071/780 111, Telex 77 159

Flachdachablauf Guss zweiteilig,
Isolerring, Isolierkörper.
Flachrost befahrbar, 15 t Tragkraft.

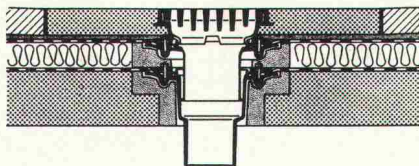

Flachdachablauf Guss zweiteilig mit
Kugelrost, Isolerring, Isolierkörper,
Distanzringe 25 + 35 mm Höhe,
auch mit Flachrosten rund oder
quadratisch lieferbar.

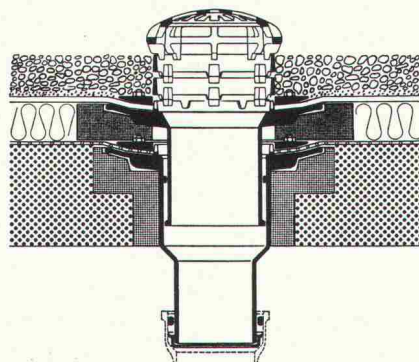

Flachdachablauf Guss zweiteilig,
seitl. Auslauf 3° mit Kugelrost,
Isolerring, Isolierkörper,
Distanzringe 25 + 35 mm Höhe.

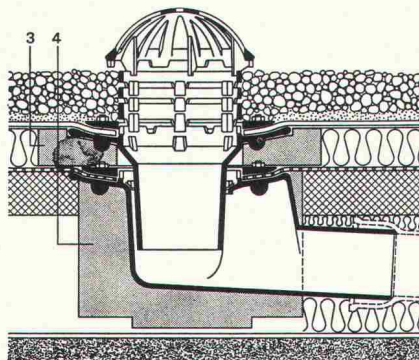

Weitere Zubehörteile:

Heizringe, Heizstäbe, Flachroste rund
und quadratisch 1,5 + 15 t Tragkraft.

PASSAVANT

Flachdachabläufe

aus Guss — die sichere, pro-
blemlose Flachdachentwässer-
rung.

Das bewährte Baukasten-
system aller PASSAVANT-
Flachdachabläufe erlaubt das
**Ueberbrücken jeder Höhe,
ohne den untersten einbeto-
nierten Ablaufkörper zu ver-
ändern.**

IKP-Zulassung 1074

Verlangen Sie Unterlagen bei:

Werner Maag AG

8032 Zürich

Zeltweg 44

Tel. 01 / 32 75 80

Telex 58675

Adresse:

SBZ 10

Treppen von Columbus

Scherentreppen aus Aluminium-Druckguss (3 Modelle, verschiedene Grössen). Spindeltreppen aus Aluminium-Druckguss (3 Durchmesser). Spindeltreppen aus Holz (in jeder Dimension). Schiebetreppen aus Holz (3 Modelle).

Scherentreppen

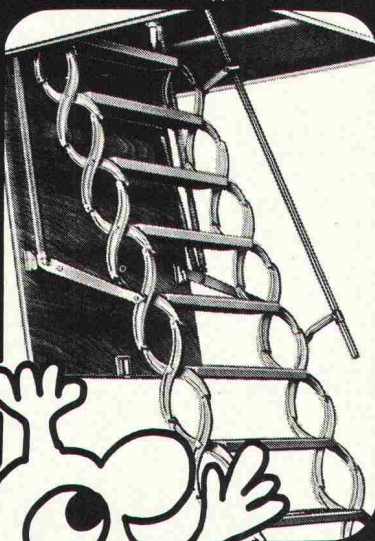

Spindeltreppen

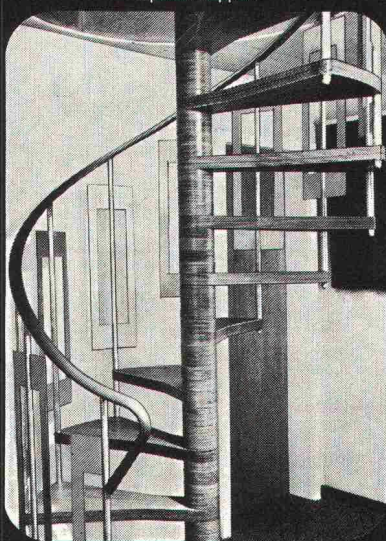

Schiebetreppen

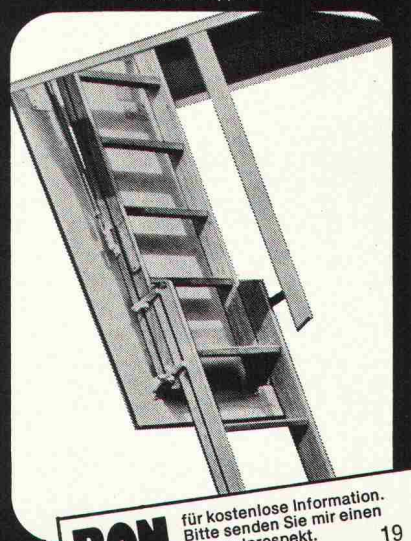

Columbus Treppen AG

Industriestrasse 9245 Oberbüren

Tel. 073 51 37 55



BON

für kostenlose Information.
Bitte senden Sie mir einen
Sammelprospekt.

19

Name _____

Adresse _____

11 g. sch

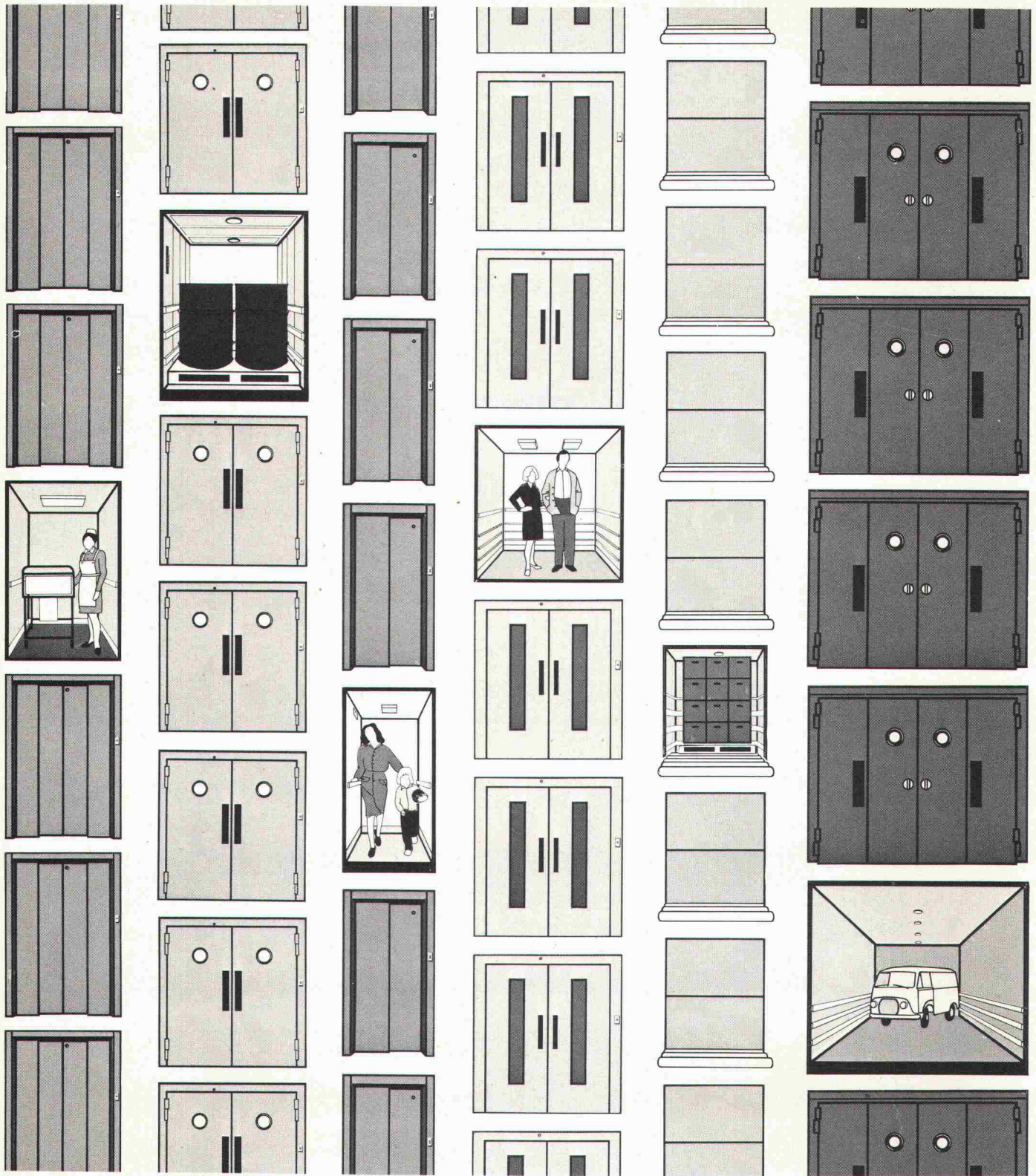

Sie finden bei uns ein umfassendes Angebot an Aufzügen. Mehr noch: Schlieren-Aufzüge lösen Ihre Transportprobleme. Vom einfachen Aufzug für das Wohnhaus bis zur anspruchsvollen Aufzugsgruppe im Geschäftshochhaus, mit volltransistorisierter Steuerung. Immer auf die jeweiligen individuellen Erfordernisse abgestimmt: Personenaufzüge, Warenaufzüge, Bettenaufzüge, Autoaufzüge, Aktenaufzüge, Speisenaufzüge. Ausserdem projektiert und baut Schlieren vollautomatische Kleinbehälter-Förderanlagen und Mittelbehälter-Förderanlagen für Spitäler,

Banken usw., sowie komplette Paletten-Förderanlagen für die Industrie. Und hinter jeder Schlieren-Aufzug- oder Förderanlage steht der leistungsfähige zuverlässige Schlieren-Kundendienst. Rufen Sie uns, wenn Sie ein Transportproblem haben. Unsere Fachleute wissen Rat.

Schweizerische
Wagons- und Aufzügefabrik AG
Schlieren-Zürich

Schlieren

...wenn's auf- und vorwärts gehen soll.

Fixit-Therm - das Dämmputzsystem, mit dem Sie nahtlos Energie sparen.



Nahtlos, weil die Dämmschicht als Putz in jeder gewünschten Stärke einfach aufgebracht wird. Fugenlos. Von Hand oder maschinell. Ohne jede Schwachstelle. Ohne mühsames Unterfüttern. Fixit-Therm können Sie wie normalen

Verputz in den baulichen Fortschritt einplanen. Sommer wie Winter. Da gibt es keine Wartezeiten auf den Innenausbau. Fixit-Therm trocknet selbst schnell aus, weil es von vornherein gar nicht sehr naß ist. Feuchtigkeitsstaus im Mauerwerk werden vermieden. Dank des mineralischen Aufbaus und der verwendeten Materialien hat Fixit-Therm eine hervorragend diffusions-offene Kapillarität. Weitere Vorteile sind: Fixit-Therm ist extrem haftfähig, hat eine hohe Stabilität, senkt das Bauschadenrisiko und ist problemlos in der Verarbeitung.

Informieren Sie sich ausführlich über das moderne Dämmputzsystem Fixit-Therm. Fordern Sie Muster oder unseren Fachberater an.



FIXIT®

Info-Coupon

Bitte schicken Sie uns Informationen über Fixit-Therm.

Firma _____

Straße _____

Plz/Ort _____

Franz Haniel AG Basel, Beratung und Verkauf Büro Weiach, 8433 Weiach, Telefon 01/8 58 26 61

SIEMENS

Vorteilhafte Installationstechnik

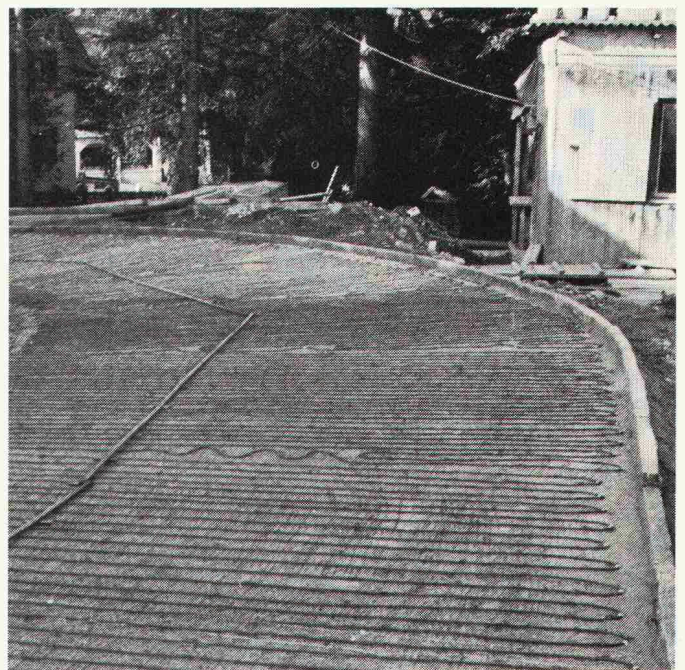
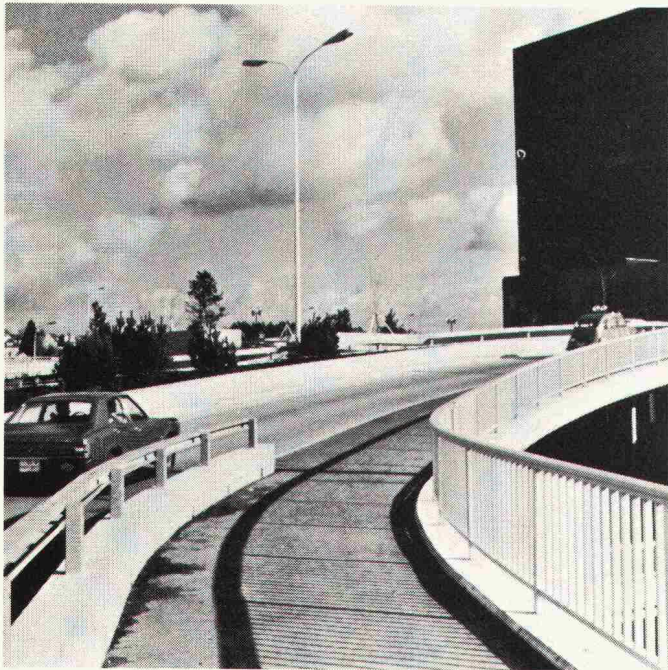

Wärme, genau dort wo sie gebraucht wird.
Mit Siemens-Prototherm-Heizleitungen und Heiz-
schleifen. Zum Beispiel in:

- Fussböden
- Fundamenten von Kühlhäusern
- glatteisgefährdeten Strassen, Brücken und
Rampen

oder zur Beheizung von:

- Pipelines
- Wasserleitungen
- Dachrinnen usw.

Siemens-Prototherm-Heizleitungen und
Heizschleifen sind ideale Hilfsmittel um Winter-

schäden und -gefahren umweltfreundlich,
sauber und zuverlässig zu vermeiden.
Rationelle und einfache Montage der anschluss-
fertigen Heizschleifen, sowie geringer Strom-
verbrauch sind die bedeutendsten Vorteile dieses
Systems.

Verlangen Sie weitere Unterlagen.

Siemens-Albis AG
Installationstechnik
Freilagerstrasse 28, 8047 Zürich
01/247 31 11

1020 Renens, 021/34 96 31
6904 Lugano, 091/51 92 71

Mit Siemens Prototherm[®]-Heizleitungen

Transportieren, Lagern und Versetzen von Beton- elementen

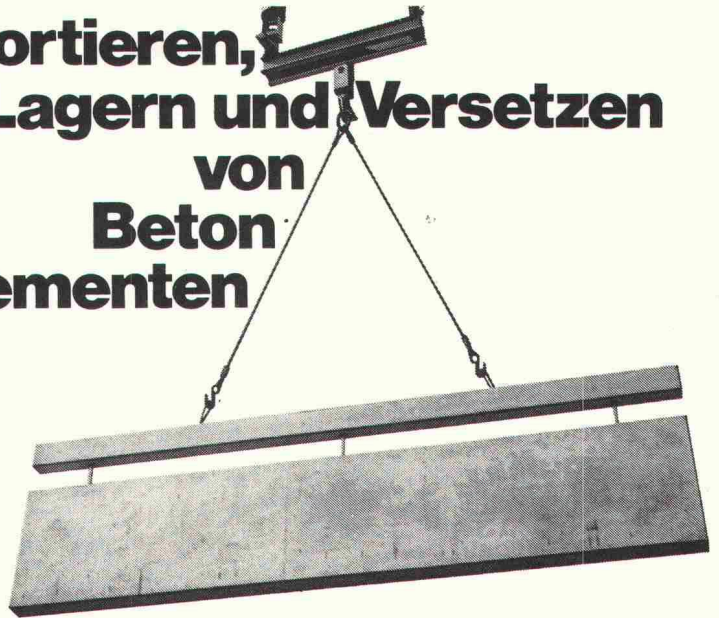

Die gescheite Lösung: Elementporter-System Brugg

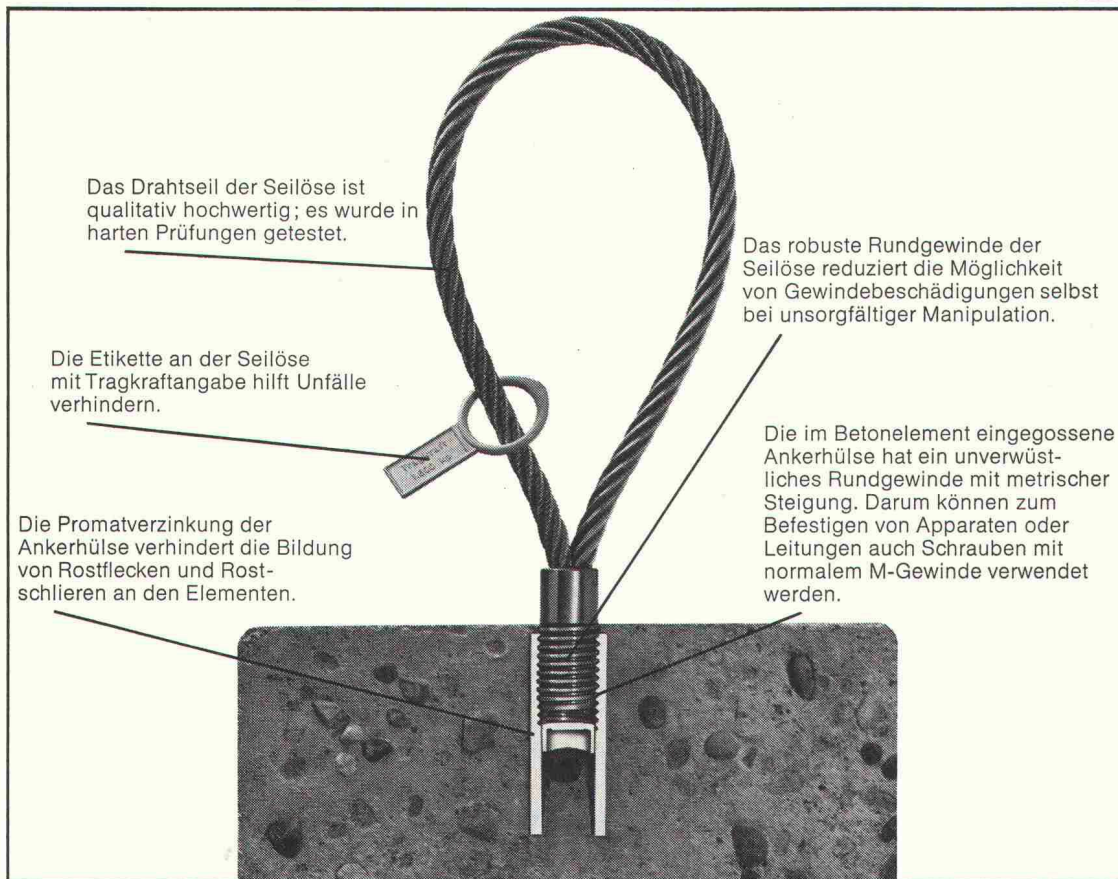

Das Elementporter-System Brugg ist eine durchdachte, bewährte Lösung.
So durchdacht, dass Sie es kennenlernen sollten.
Unsere Berater stehen zu Ihrer Verfügung – für alle Fragen rund um das Drahtseil.



KABELWERKE BRUGG AG
5200 BRUGG, 056 - 4111 51

Unsere Kragenweite

Umfassende Beratung
Richtige Dimensionierung
Gute Qualität

... auch schon im Projektstadium
... senkt die Kosten
... seit über 40 Jahren
sind WEMA-Roste im Einsatz

*WEMA Gitterrost
des Qualitätsrost*

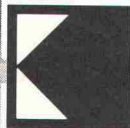

Siegfried Keller AG

Metallbau/Bauelemente

Industriestrasse 45
8304 Wallisellen
Telefon 01 833 02 81

Allmendstrasse 39
3014 Bern
Telefon 031 42 62 62

Route de la Maladière 22
1022 Chavannes-Lausanne
Telefon 021 35 07 12

 ein Unikeller-
Unternehmen

Bangerter- Gartenbauartikel

Gehwegplatten
grau und Waschbeton
alle Formate

**Verbund- und
Pflastersteine**
Alpha, Beta und Delta

Winkelstufen Tischtennis-Tische
Blockstufen EXPO-Bänke
Bordüren Kompostsilos

Verlangen Sie unsere Dokumentation.

Bangerter Lyss

A. Bangerter & Cie AG, Zementwaren und Bausteinwerke
3250 Lyss, Tel. 032 8472 22

Niederlassungen in Aclens VD, La Chaux-de-Fonds NE,
Porrentruy BE, Thörishaus BE, Nesselbach AG (E. Franzetti AG);
Vertretung im Tessin (Tugir SA, Rivera).



IN DER SCHWEIZ WERDEN JÄHRLICH ÜBER 50.000 M² DACHFLÄCHE MIT FOAMGLAS[®] IM KOMPAKTDACH-VERFAHREN GEDÄMMT.



BETONFLACHDACH



METALLPROFILDACH

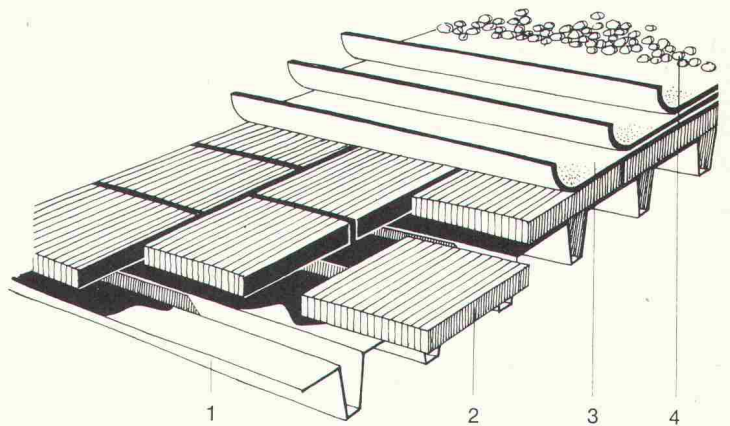
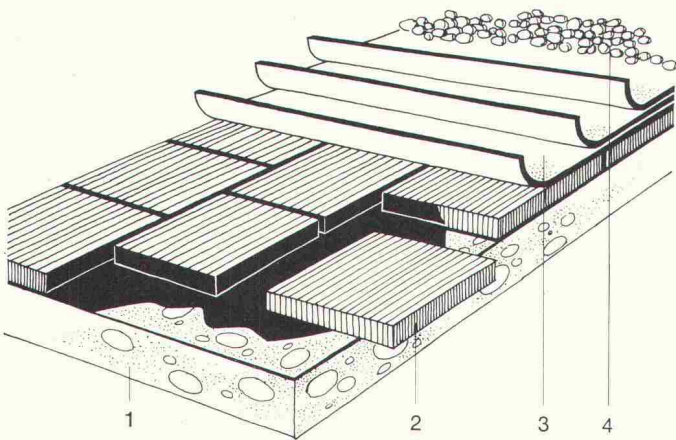

1. Tragende Konstruktion 2. FOAMGLAS[®]
3. Dachhaut 4. Kiesschüttung

Unser kompakter Dachaufbau setzt sich aus drei miteinander vollflächig verbundenen Teilen zusammen: tragende Konstruktion (Beton oder Stahl), Dämmschicht, Dachhaut.

Mit FOAMGLAS[®], dem nicht brennbaren und trockenbleibenden Wärmedämmstoff, wird der Dachaufbau vereinfacht aber sicherer, weil...

Der Wärmeausdehnungskoeffizient von FOAMGLAS[®] denen von Beton und Stahl ähnlich ist. Dadurch sind unterschiedliche thermische Bewegungen wie Schrumpfen, Ausdehnen, Schüsseln usw. ausgeschlossen und wird die hohe Lebensdauer

der FOAMGLAS[®]-Dächer erreicht.

FOAMGLAS[®] wasser- und dampfdicht ist. Die Dampfsperre ist überflüssig.

FOAMGLAS[®] trocken bleibt und nicht verrottet.

FOAMGLAS[®] eine Druckfestigkeit von 50 Tonnen/m² ohne Stauchung besitzt.

Bei Verwendung von FOAMGLAS[®] erreichen Sie endlich das sichere, dauerhafte und problemlose Flachdach.

FOAMGLAS[®]

DER TROCKENBLEIBENDE DÄMMSTOFF

Wir kehren nichts um. Wir machen keine Experimente. Wir vereinfachen.

FOAMGLAS[®], HERGESTELLT DURCH

pc PITTSBURGH
CORNING
EUROPE S.A.

Av. de Tervuren 32-38 - Boîte 19
B - 1040 BRUSSEL - Belgien
Tel. : (02) 735 90 36 - Telex : 22277 Pitco B

VERTRIEB :

JAC. HUBER & BÜHLER

Mattenstraße 137
CH - 2500 BIEL
Rufnummer : 032-25 88 33
Telex : 34116 JHBBI CH

Ich möchte :

- ausführliche Unterlagen über FOAMGLAS[®]
- eine Preisliste von FOAMGLAS[®]
- den Besuch Ihres Verkaufsingenieurs
(Gewünschtes bitte ankreuzen)

NAME

ANSCHRIFT

RUFNUMMER

PUBLI PCE P 670 78 GER.ch

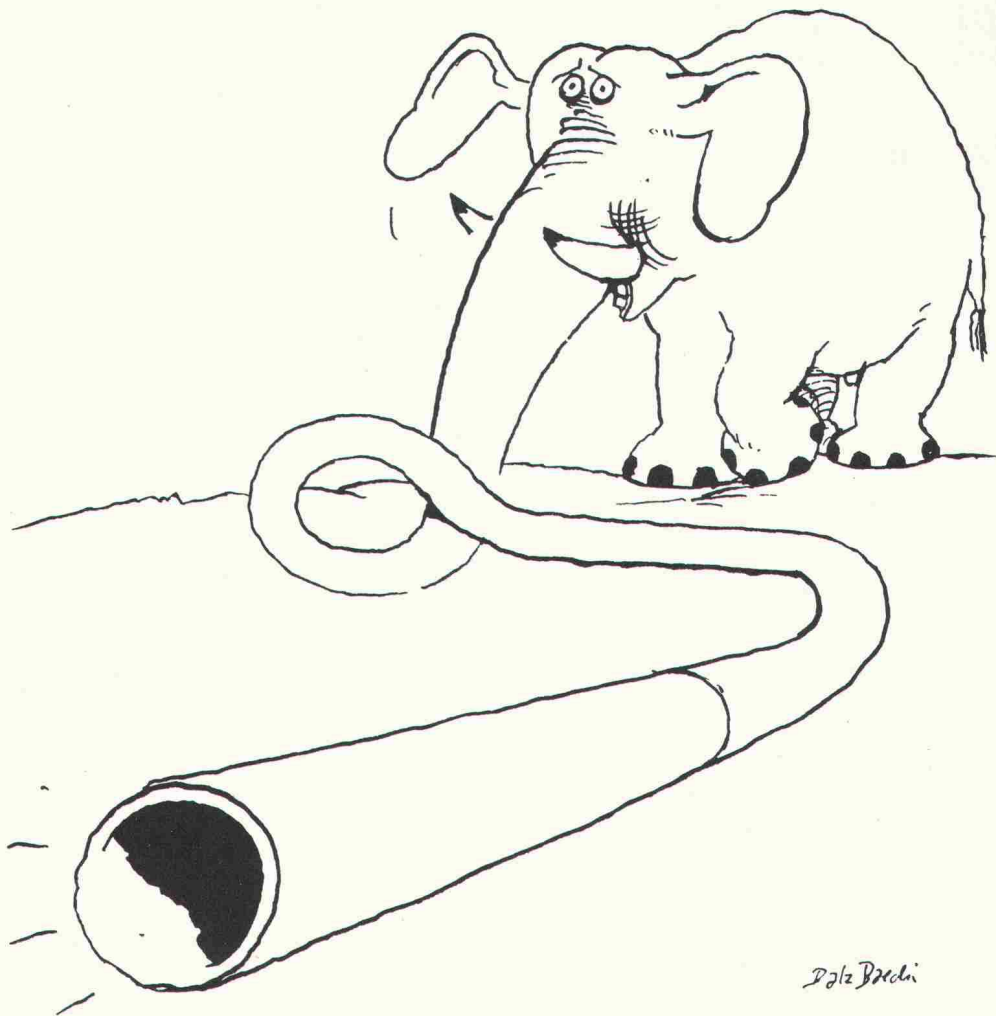

Rohre und ziemlich viel Phantasie - wir haben beides.

Kunststoff-Rohre haben Eigenschaften, die andere Rohre nicht haben. Sie sind flexibel. Sie rosten nie. Sie leisten aggressiven Substanzen Widerstand.

Doch ihre Eigenschaften schöpft nur aus, wer ebenfalls flexibel ist. Auf die Wünsche seiner Kunden eingeht. Versuche anstellt. Spezialstücke anfertigt. Die nötigen Prüfgeräte hat – und vor allem: die nötige Erfahrung. So wie wir.

Natürlich verkaufen wir gerne Norm-Rohre in Norm-Farben und Norm-Qualitäten. Und weil wir ein so grosses Sortiment haben, lässt sich damit auch fast immer eine gute Lösung finden. Aber wenn es darum geht, eine neue Lösung zu finden, macht uns die Arbeit noch mehr Freude.

Denn das ist das Besondere an Gerodur: Sie finden bei uns nicht nur, was es schon gibt, Sie finden auch, was es noch nicht gibt – Ideen, Anregungen,

Gesprächspartner und am Ende eine bessere Lösung.

Gerodur-Rohre sind von der Interkommunalen Zulassungsprüfstelle des Tiefbauamtes der Stadt Zürich geprüft worden. Prüfattest-Nr. 362.

Gerodur
Kunststoff-Rohre für alle Fälle.



Gerodur AG Kunststoffwerk, 8717 Benken im Linthgebiet, Telefon 055-751375