

Objektyp: **Advertising**

Zeitschrift: **Schweizerische Bauzeitung**

Band (Jahr): **45/46 (1905)**

Heft 13

PDF erstellt am: **26.09.2024**

Nutzungsbedingungen

Die ETH-Bibliothek ist Anbieterin der digitalisierten Zeitschriften. Sie besitzt keine Urheberrechte an den Inhalten der Zeitschriften. Die Rechte liegen in der Regel bei den Herausgebern.

Die auf der Plattform e-periodica veröffentlichten Dokumente stehen für nicht-kommerzielle Zwecke in Lehre und Forschung sowie für die private Nutzung frei zur Verfügung. Einzelne Dateien oder Ausdrucke aus diesem Angebot können zusammen mit diesen Nutzungsbedingungen und den korrekten Herkunftsbezeichnungen weitergegeben werden.

Das Veröffentlichen von Bildern in Print- und Online-Publikationen ist nur mit vorheriger Genehmigung der Rechteinhaber erlaubt. Die systematische Speicherung von Teilen des elektronischen Angebots auf anderen Servern bedarf ebenfalls des schriftlichen Einverständnisses der Rechteinhaber.

Haftungsausschluss

Alle Angaben erfolgen ohne Gewähr für Vollständigkeit oder Richtigkeit. Es wird keine Haftung übernommen für Schäden durch die Verwendung von Informationen aus diesem Online-Angebot oder durch das Fehlen von Informationen. Dies gilt auch für Inhalte Dritter, die über dieses Angebot zugänglich sind.

Schweizerische Bauzeitung

Wochenschrift

für Bau-, Verkehrs- und Maschinentechnik

Herausgegeben

von

A. WALDNER

Dianastrasse Nr. 5, ZÜRICH II

Verlag des Herausgebers. — Kommissionsverlag: Ed. Raschers Erben, Meyer & Zellers Nachfolger in Zürich.

Organ

des Schweizer. Ingenieur- und Architekten-Vereins und der Gesellschaft ehemaliger Studierender des eidg. Polytechnikums in Zürich.

Insertionspreis:

Für die 4-gespaltene Petitzeile
oder deren Raum 30 Cts.
Haupttitelseite: 50 Cts.

Inserate

nimmt allein entgegen:

Die Annoncen-Expedition
RUDOLF MOSSE,
Zürich,

Basel, Bern, St. Gallen,
Berlin, Breslau, Dresden,
Frankfurt a. M., Hamburg,
Köln, Leipzig, Magdeburg,
München, Stuttgart, Wien.

Abonnementspreis:

Ausland. 25 Fr. für ein Jahr
Inland. 20 " " "

Für Vereinsmitglieder:

Ausland. 18 Fr. für ein Jahr
Inland. 16 " " "

sofern beim Herausgeber
abonniert wird.

Abonnements

nehmen entgegen: Heraus-
geber, Kommissionsverleger
und alle Buchhandlungen
und Postämter.

Bd XLV.

ZÜRICH, den 1. April 1905.

N^o 13.

Neubau der thurg. Kantonalbank Weinfelden.

Die **Bodenbeläge** (Plättli, Terrazzo, Holz und Linoleum) und die **Malerarbeiten** werden zur öffentlichen Konkurrenz ausgeschrieben.

Pläne, Bedingungen und Eingabeformulare können im Bureau des Bauführers in Weinfelden eingesehen werden.

Die Offerten sind bis **Mittwoch, den 5. April 1905** verschlossen mit der Aufschrift „Bauarbeiten Neubau thurg. Kantonalbank in Weinfelden“ an den Unterzeichneten einzureichen.

Frauenfeld, den 23. März 1905.

Alb. Brenner, Architekt.

Schweizerische Bundesbahnen. Kreis IV.

Bau-Ausschreibung.

Die Lieferung und Montierung der **Eisenkonstruktion** für eine **neue Brücke über die Thur** bei Andelfingen (Winterthur-Schaffhausen) im Gewichte von ca. 320 t wird hiemit zur Konkurrenz ausgeschrieben.

Pläne und Bauvorschriften liegen im Bureau des Oberingenieurs in St. Gallen zur Einsicht auf und Angebote werden dort bis **15. April d. J.** entgegen genommen.

St. Gallen, den 24. März 1905.

Die Kreisdirektion.

Schweizerische Bundesbahnen. Kreis IV.

Ueber Lieferung und Montierung eines **elektrischen Drehkrans** für die Schiffswerfte Romanshorn (Bodensee) wird hiemit Konkurrenz eröffnet.

Nähere Auskunft erteilt der Oberingenieur in St. Gallen und bezügliche Angebote werden dort bis zum **22. April d. J.** entgegengenommen.
St. Gallen, den 21. März 1905.

Die Kreisdirektion IV.

Ideen-Wettbewerb

zur Erlangung von Entwürfen für eine neue Kirche und Pfarrhaus in Spiez.

Der Kirchgemeinderat von Spiez eröffnet unter den schweizerischen und in der Schweiz niedergelassenen Architekten einen **Ideen-Wettbewerb** zur Erlangung von Entwürfen für eine neue Kirche und Pfarrhaus in Spiez.

Zur Prämierung der 3 besten Projekte werden dem Preisgericht 1800 Franken zur Verfügung gestellt.

Termin zur Einreichung der Projekte: **31. Mai 1905** an den Kirchgemeinderatspräsidenten.

Das gedruckte Programm mit Situationsplan kann von Herrn Itten, Kirchgemeinderatspräsident, Spiez, bezogen werden.

Der Kirchgemeinderat.



für alle Zwecke

liefert billigst

Chr. Oechslin, Schaffhausen,

Draht- und Hanfseilerei.

Neue Dachkonstruktion für Fabrik-Bau

⊕ Patent Nr. 23428

Vorteile:

1. Unabhängigkeit der Gebäudelage von der Himmelsrichtung,
2. Geringstes Gewicht bei sehr guter Isolation,
3. Unübertroffene Lichtwirkung mit spezieller Lüftungsvorrichtung,
4. Rasche und **billigste** Erstellung bei jeder Jahreszeit,
5. Beste Eignung auch für schwierige klimatische Verhältnisse,
6. Widerstandsfähigkeit gegen Feuer; billige, feuersichere Imprägnierung durch Flammenschutz-Anstrichmasse.

Empfohlen als **rationallestes System** für

Magazine, Lagerhäuser, Werkstätten, Maschinenfabriken,
Glaserereien, Elektrizitätswerke, Spinnerereien, Webereien,
Bleichereien, Färbereien, Güterhallen, Markthallen, etc.

Vertretung und Ausführung:

E. Baumberger & Koch,

Unternehmung für Dachkonstruktionen- und Bodenbelags-Arbeiten
BASEL.

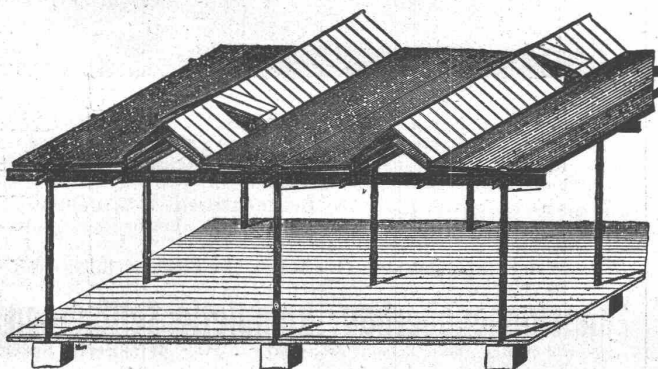

Patent-Inhaber:

Séquin & Knobel,

Zivil-Ingenieur-Bureau für modernen Fabrikbau
RÜTI (Zürich).

Avis aux fabricants, de machines-outils et d'outillages pour les métiers et l'industrie domestique.

Sous les auspices de la Société fribourgeoise des Arts et Métiers, le Musée industriel cantonal de Fribourg est chargé d'organiser une

exposition permanente d'outillage

tant mécanique que manuel. Afin que les acheteurs et les intéressés puissent se rendre compte du bon fonctionnement et des avantages des machines avant l'achat, — ce qui est la cause principale du développement lent de la petite industrie, — l'exposition sera aménagée avec force motrice qui actionnera les machines-outils.

Les machines seront conduites par un personnel expérimenté et qui se chargera d'industrie d'une façon complète les acheteurs.

Les exposants n'ont d'autres charges que l'expédition franco en gare de Fribourg des outils ou des machines qu'ils désireront faire connaître.

Les demandes doivent être adressées au:

MUSÉE INDUSTRIEL, FRIBOURG.

Zur Beachtung.

Wiederholt ist uns zur Kenntnis gekommen, dass unsere Konkurrenz in unloyaler Weise bei der Kundschaft behauptet, es sei unser Betrieb durch den leider im Dezember stattgefundenen Brand eingestellt oder so beschränkt, dass Aufträge nicht rechtzeitig ausgeführt werden können.

Wir machen deshalb bekannt, dass schon seit Neujahr mit gleich grossem Personal gearbeitet wurde wie vor dem Brande und dass unser Werk seither räumlich erweitert und durch neueste Maschinen derart verbessert worden, dass wir entgegen jenen Behauptungen leistungsfähiger als vor dem Brande geworden sind.

Wir halten uns deshalb für alle Marmor-Arbeiten aufs beste empfohlen und versichern, dass die Bedienung zum mindesten derjenigen der Konkurrenz entspricht.

Rorschach,
Goldach,
Friedrichshafen, } im März 1905.

Gebr. Pfisters Nachf. B. Pfister
Marmor- und Granitwerke.

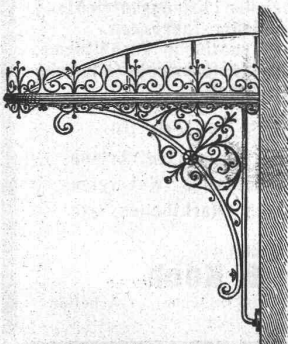

Eisenkonstruktionen

jeder Art

Veranden, Vordächer, Glasbauten,

Wendeltreppen,

Eiserne Treppenanlagen,

Guss- und schmiedeiserne Geländer,

Ornamentguss, Wellblech-Bauten

Suter-Strehler & Cie.

Wellblech-Walzwerk Zürich.

Kantonales Technikum in Burgdorf

Fachschulen

für Hoch- und Tiefbautechniker, Maschinen- und Elektrotechniker, Chemiker.
Das Sommersemester 1905 beginnt **Dienstag, den 18. April** und umfasst an allen Abteilungen die I., III. und V. Klasse. Die **Aufnahmsprüfung** findet **Montag, den 17. April** statt. **Anmeldungen** zur Aufnahme sind bis spätestens den 10. April schriftlich der **Direktion des Technikums** einzureichen, welche zu weiterer Auskunftserteilung gerne bereit ist.

INGÉNIEUR.

On cherche à engager de suite et pour quelques mois jeune ingénieur, ayant la pratique des travaux de canalisations.

Offres case postale 20116, **Lausanne.**

Herrschaftssitz zu verkaufen.

Die im kleinen Rügen bei Interlaken, zunächst dem Waldhotel Unspunnen, idyllisch gelegene

Villa Rappard

nebst Dependenz, zugehörigen Parkanlagen, Gemüsegarten und Wiesenland, ist eingetretener Verhältnisse wegen preiswürdig zu verkaufen.

Die Villa ist massiv aus Stein erbaut und um 34,000 Franken brandversichert. Die ganze Besitzung hat einen Flächeninhalt von 1 Hektar und 86,40 Aren. Katasterschätzung 43,820 Franken. Prachtvoller Ausblick auf die Jungfrau und das schöne Vorgelände.

Infolge neuangelegter Verbindungsstrasse mit der Wagnersstrasse beim Waldhotel Unspunnen (was bisher fehlte) eignet sich die Besitzung vorzüglich auch zur Etablierung eines grösseren Hotelgeschäftes. Günstige Kapitalanlage.

Ueber alles weitere wird kostenfreie Auskunft erteilt. Zur Besichtigung der Liegenschaft wende man sich ebenfalls an **Notariatsbureau Hirni** in Interlaken.

Gesellschaft der Ludwig von Roll'schen Eisenwerke

Filiale: **Giesserei Bern** liefert:

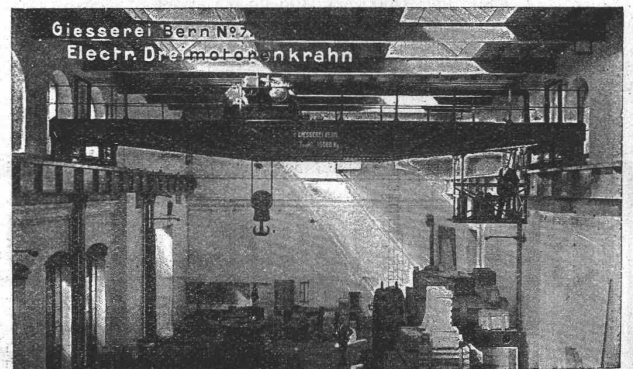

Hebezeuge jeder Art als **Laufkräne**, und feste oder fahrbare **Drehkräne** für Hand- und speziell **elektrischen** Betrieb; **Aufzüge** für hydraulischen, **elektrischen** und **Transmissionsbetrieb**.

Eisenbahnmaterial als **Drehscheiben** und **Schiebebühnen** für Wagen und Lokomotiven; Hand-, **Dampf-** und **elektrischer** Betrieb. **Weichen** für **Haupt-** u. Nebenbahnen, für **Vignol-** u. **Rillen-Schiene**. **Barrieren** mit und ohne Verriegelung und Vorläuten.

Zahnstangenoberbau; komplette Seilbahnen für Güter- und Personentransport. (Eigene **patentierte** Systeme.) Seit 1898 21 **Touristen-Seilbahnen** geliefert.

Schleusenanlagen für Hand- und elektrischen Antrieb. Hydraulische, automatische **Zementsteinpressen**.

Angaben über zahlreiche Ausführungen, Referenzen, Projekte und Kostenvoranschläge stehen zu Diensten.

Oehler & Co., Aarau

Maschinenfabrik, Eisen- und Stahlgiessereien

empfehlen als **Spezialitäten**

Stahlgeleise und Wagen für Bauunternehmer und industrielle Etablissements,
Schubkarren und Perronwagen,

Beton- und Mörtelmischmaschinen,

Sand- und Kies-Waschmaschinen,

Bremsberganlagen, Luftseilbahnen,

verschiedener Ausführungen, auch mit nur 1 Seil (eigenes System),

Baggermaschinen für Nass- und Trockenbaggerung,

Torfpresen mit zugehörigem Rollmaterial,

mech. Aufzüge, Transportschnecken,

Transmissionen

mit ordinären und Ringschmierlagern,

Grauguss, Haberlandguss etc.

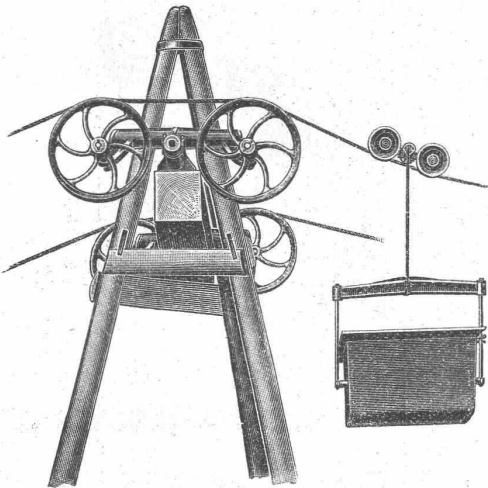
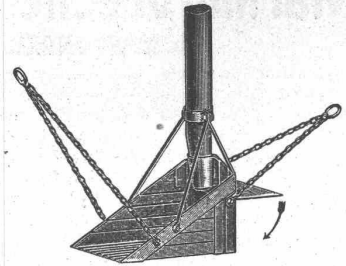

Deutsche Niles-Werke Berlin-Oberschöneweide.

Eisen- und Metallgiesserei.

Spezialität:

Maschinen- u. Apparatenbau.

Mittlere und schwere Werkzeugmaschinen amerikanischer und deutscher Bauart,

nur in Präzisionsausführung.

Generalvertretung für die Schweiz: **Ingenieur Rud. Falkner in Liestal b. Basel.**

Leitspindel-Drehbänke
Karussell-Drehbänke
Säulen-Bohrmaschinen
Radial-Bohrmaschinen
Mehrspindel-
Bohrmaschinen
Hobelmaschinen
do. für Schienen
do. für Bleche
Stossmaschinen
Shapingmaschinen
Horiz. Bohr- u. Fräs-
maschinen
Horizontale Bohrwerke
Zylinder-Bohrmasch.
Fräsmaschinen m. horiz.
u. vertik. Spindeln
Blech-Biege- u. Richt-
maschinen

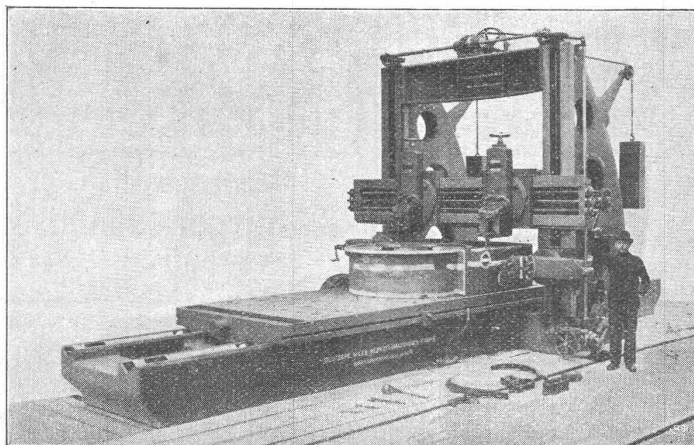

Hobelmaschine von 2500 mm Durchgang.

Räder-Drehbänke
Achsen-Drehbänke
Räder-Ausbohrmasch.
Schienen-Bohrmasch.
Kurbelzapfen - Ausbohr-
maschinen
Pleuelstangen-Ausbohr-
maschinen
Hydraul. Pressen zum
Aufziehen der Räder
Bandagen-Drehbänke
Aufwurfhämmer
Riemenscheiben - Bohr-
maschinen
Wellen-Drehbänke
Geschoss-Drehbänke
Spezialmaschinen für
Eisenbahn-Werkstätten
etc. etc. etc.

Marmorbrüche von Daviaz

in **MASSONGER** (Wallis).

Harter Stein von ganz vorzüglicher Qualität (besser aber ähnlich demjenigen von Collombey und Arvel), von gleichartigem feinem Korn, hellgrau, rötlich-grün, widerstandsfähig auf mehr wie 1600 kg per m²; unverwundlich in allen Unbilden der Witterung. — Bestgeeignet für feinere Bauten; fertige Steine in grösster Auswahl für Gebäude, Steinhauereien etc. — Versand von Mustern und Kostenberechnungen nach Plänen und Zeichnungen. — **Verkauf des Steinkitts Meyer.**

Dieser Steinbruch, in bestem Betriebszustande und mit dem erforderlichen Werkzeug wohl versehen, kann einem intelligenten Käufer mit Fachkenntnissen unter vorteilhaften Bedingungen abgetreten werden.

C. Chamorel, Bauunternehmer und Bausteinhandlung,
La Borde, **Lausanne.**

KIRCHNER & Co.

Leipzig-Sellerhausen.

Grösste Spezialfabrik von

Sägewerkmaschinen

und

Holzbearbeitungsmaschinen

Ueber 110 000 Maschinen geliefert.

62 höchste Auszeichnungen.

Weltausstellung Paris 1900:

Höchste Auszeichnung „Grand Prix“.

Filiale: **ZÜRICH, Bahnhofstr. 89,**

— TELEPHON 3866. —

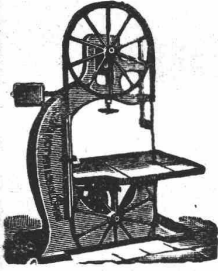

Thonwerk Biebrich, A.-G.

Biebrich a/Rhein

beste Referenzen und Zeugnisse aus der Schweiz,

liefert die für den **Bau und Betrieb von Gasanstalten, Zementfabriken, Chemischen Fabriken, Cellulosefabriken, Schweiss- und Puddelwerken, Eisglessereien**, sowie für **Dampfkessel** und sonstige **Feuerungsanlagen** notwendigen

feuerfesten und säurebeständigen Produkte

Retorten, Form- u. Normalsteine, Gloverringe, Mörtel etc.

FENESTRA

Fabrik von Eisenkonstruktionen, G. m. b. H.

Frankfurt a. M. - Bockenheim.

Spezialität:

Schmiedelserne Fenster u. Oberlichte

nach D. R. P. 138 886. — System Fenestra. Schweizer-Patent Nr. 28702.

An den Kreuzungsstellen nicht aufgeschnitten. Von höchster Festigkeit.

Bedürfen keine Verstärkungsstrukturen.

In enger Scheibenteilung einbruchssicher.

Dekoratives Aussehen; grösste Lichtdurchlässigkeit.

Glänzende Zeugnisse und Urteile.

Fenestrafensterprossen **bester Ersatz für Holzprossen** zum Einstemmen in Holzrahmen. Man verlange Prospekte.

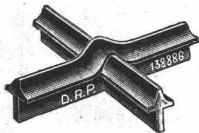

Fugenloser „Doloment“-Fussboden, System Langguth,

billigster und bester Ersatz für Linoleum-, Fliesen-, Terrazzo- und Holzbelag. Neueste und grösste Ausführung: **Siemens & Halske A.-G.**, Berlin, Nonnendamm, 17,500 qm. Gemeinde-Bauamt **Lichtenberg** bei Berlin, für die Gemeinde-Doppelschule, 3300 qm.

Schweiz. Steinholzwerke **Jacob Tschopp, Basel.** **Telephon 414** *
Schwesterfabriken: Berlin, Paris, Budapest, Amsterdam, Düsseldorf, Dresden.

Elektrische Aufzüge (Lifts)

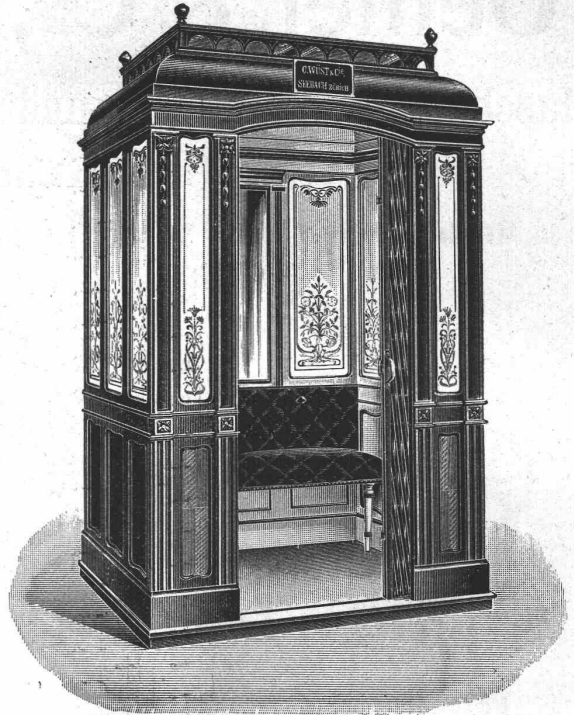

mit automatisch-elektrischer Druckknopfsteuerung
liefern als **Spezialität** in modernster und bester Ausführung

G. Wüst & Cie., Seebach-Zürich.

Vorzüge unseres Systems:

Absolut zuverlässige einfache Steuerung.

Sehr geringer Stromverbrauch, daher billigster Betrieb.

Prima Referenzen.

Projekte und Lieferungsanfragen prompt und kostenlos.

Neu! ➡

➡ Neu!

Der Patentkochherd mit Heisswasserbatterie

ist der beste existierende Kochherd.

Erhitzen grosser Wassermengen in verblüffend kurzer Zeit. Verstopfen der Röhren wie bei Heizschlangen etc. vollständig ausgeschlossen, daher jede Gefahr und Reparaturkosten beseitigt. Erhitzen des Wassers nicht auf indirektem, sondern auf direktem Wege. Patent in allen Kulturstaaten angemeldet. **Kein Badeofen mehr nötig.** Nur solideste, elegante Ausführung unter Garantie. Man verlange Preise, Referenzen und Prospekte direkt bei der Fabrikationsstelle

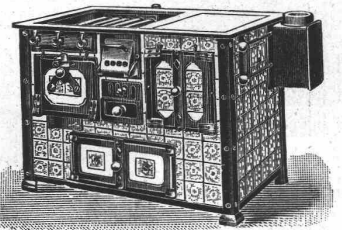

Spezialgeschäft für technische Anlagen

E. Burger, Emmishofen (Kt. Thurgau).

NB. Die Batterie ist zum Einbau in bestehende gute Herdanlagen sehr geeignet.

Feuerausbrüche

werden verhütet durch Verwendung von

PYRASPI

Feuerschutz Holz-Anstrich-Farbe.

Ch. H. PFISTER & Co., Basel,
Fabrik bautechnischer Spezialitäten.

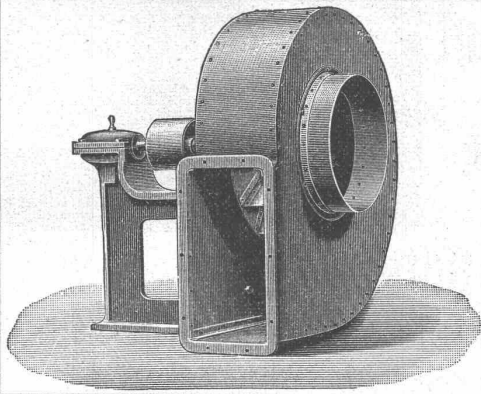

Bis 68% Kraftersparnis 68%

ergeben unter **Garantie** die patentierten

VENTILATIONS-, ENTSTAUBUNGS- und SPAENETRANSPORT-Anlagen

System Prof. Dr. Prandtl

gegenüber allen andern Systemen.

A. Kündig-Honegger & Co.,
Ventilationsgeschäft, **Zürich.**

Innert 2 Jahren wurden **über 150 Anlagen** nach System Prof. Dr. Prandtl ausgeführt.

Facettler-, Schleif- und Polierwerke Seebach, Spiegelbelege-Anstalt Fensterglas Draht- und Rohglas Glasjalousien etc. etc.

Grambach & Linsi, Brunng. 8 & 10, Zürich

Spezialität:

Spiegelglas

unbelegt plan
Telegramm Grambachlinsi Zürich.

Ia. belegt facettiert

in allen Façonem.

Telephon 2290.

Höchste Auszeichnung Goldene Medaillen Zürich 1894, Genf 1896. Man verlange Preise über alle Tafelgläser, da wir nicht reisen lassen.

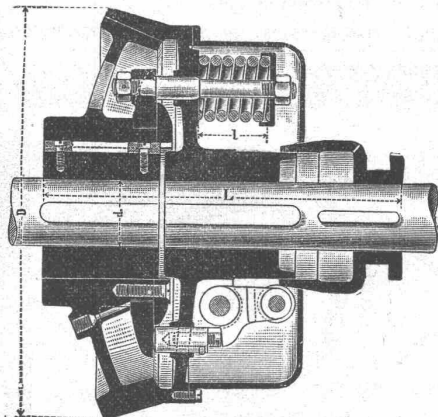

Prospekte und Preislisten gratis.

Unsere

Pat. Reibungs-Kupplung

zeichnet sich aus durch

Einfache, solide Konstruktion;
Leichtes, stossfreies Ein- und Ausrücken während des Betriebes;
Geringe Abnützung;
Vollkommene Sicherheit gegen selbsttätiges Ein- und Ausrücken;
Bequeme Zugänglichkeit aller Teile;
Billige Preise.

Maschinen-Fabrik St. Georgen b. St. Gallen.

Kom.-Ges.

Ludwig v. Süsskind.

J. Nörr Zürich
Bahnhofstr. 77.

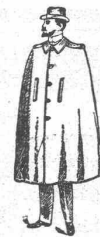

Aeltestes grösstes Spezialhaus für echte porös wasserdichte **Loden**

Nouveautés

Stoffe meterweise.

Elegante Massarbeiten: Vos'on-Anzüge v. Fr. 65.— an Paletots- „ „ 45.— „ Fertige Lodenartikel in reichster Auswahl. Modell-Album franko.

Geräte & Werkzeuge

für Hoch- und Tiefbau.

Förder-Vorrichtung

mit selbsttätiger Aus- und Zurückschwenkung der Fördermasse.

Grosse Leistung.

Ersparnis an Arbeitern.

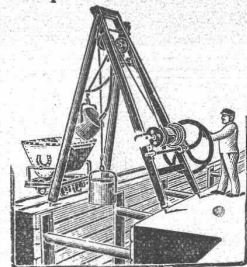

Bopp & Reuther, Mannheim.



A. Stotz
Eisengiesserei und
Apparate-Bauanstalt
Stuttgart VIII

gegründet 1860

liefert als Spezialität:

Transport-Apparate für Massengüter jeder Art,

wie Elevatoren,

Transporteure, Aufzüge,

Transportschnecken,

Förderrohre, Kessel-

beschickungs-Anlagen

etc. etc.

in allen Grössen und

für alle Verhältnisse.

Zerlegbare Treib- und Stahlbolzenketten.

Herstellung von schmied-

barem Eisenguss,

Temperstahlguss und

Grauguss in

anerkannt vorzüglicher

Qualität.

Kataloge, Projekte

und Ingenieurbesuch zur

Verfügung.

Erstklassige Referenzen.

OFENFABRIK-SURSEE
IN SURSEE

Grösste Ofenfabrik
der Schweiz



Wasch-herde

Illustrierte

Prospecte gratis

Patent-Bureau

Carl Müller Prospekte u. Auskunfft gratis

Fritz Marti, A.-G.

WINTERTHUR.

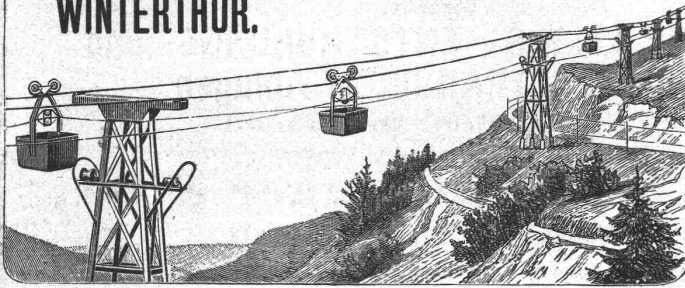

Drahtseil-Bahnen

neuesten verbesserten Systems.

Grosse Solidität. — Sicherer Funktionieren. — Einfache Bedienung.
Weitgehende Garantien. — **Kostenanschläge gratis.**

Einfaches und billiges Transportmittel

für Erze, Kohlen, Lehm, Sand, Holz, Ziegelsteine, Kalk, Zement, Getreide etc. etc.

Unabhängig von der Bodenbeschaffenheit, überall anwendbar.

Grösste Steigungen und sehr grosse Spannweiten zulässig.

Maschinenhallen & Werkstätten in Wallisellen b. Zürich und in Bern b. Weyermannshaus.

Verkauf und Miete

von

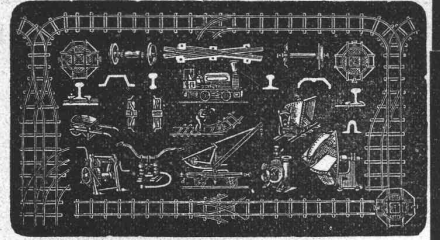

Bau-Unternehmer-Material.

Kl. Lokomotiven. Pumpen. Ventilatoren.

Transportable **Stahlbahnen,**

Rollbahnschienen, Rollwägelchen, Radsätze, Bandagen,
Kupplungen, Stahlgussräder für Rollwagen, Dreh-
scheiben, Achsen, Kreuzungen.

Lokomobilen.

Drahtseile, Kabelwinden, Stahl- & Kupferdrähte.

Neuester **Gas- & Petroleum-Motor**

(höchste Auszeichnungen).

Suhner & Co.

Draht-

und

Kabelwerke

Herisau * Brugg

Telephon
Blei-Kabel

Telegraphen- und
Signal-Kabel

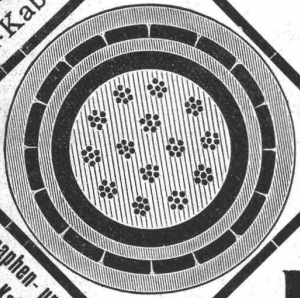

Bleikabel
bis 20,000 Volt

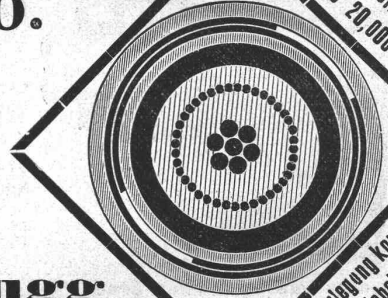

Verlegung kompletter
Kabelnetze

Amateurphotographen

Ohne unsern Katalog kauft man

voreilig.

„Union“-Cameras besitzen nur Anastigmaten von
C. P. Goerz, Berlin u. Hugo Meyer & Co., Görlitz.

Monatliche Zahlungen, bar 10 %.

Günstiger als Einkauf im Laden.

Camera-Grossvertrieb „Union“ Hugo Stöckig & Co.

Zürich I,

Gessnerallee 54.



Goerz Triöder - Binocles, monatliche Zahlungen,
bar 10 Skonto.

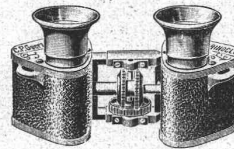

Patent-Bureau

J. Amund Ing. Werdmühler, Zürich

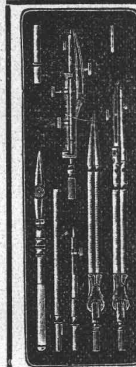

**Präzisions-
Reisszeuge.**

Clemens Riefler,

Nesselwang u. München

(Bayern).

Gegründet 1841.

„Paris 1900 Grand Prix“.

Illustrierte Preislisten gratis.

Die Zirkel der echten

Rieflerreisszeuge

sind am Kopf mit dem

Namen RIEFLER

gestempelt.

Duchapt Caron Paris



Alleiniger Fabrikant

33-jähriger Erfolg ♦ ♦ 27 Medaillen.

**Gegen
Feuchtigkeit der Mauern,
frischen Gips
und Salpeterbildung
Anstreichen auf Zement.**

**Caron'sche
Tünchen**

Alleinverkauf für die Schweiz:

Gips-Union A.-G., Stadthausquai 11, Zürich.

Personen- u. Warenaufzüge

liefert als Spezialität

J. Ruegger, Maschinenfabrik, Basel.

Birsigstrasse 5,