

Objektyp: **Advertising**

Zeitschrift: **Das Werk : Architektur und Kunst = L'oeuvre : architecture et art**

Band (Jahr): **59 (1972)**

Heft 2: **Schulhäuser**

PDF erstellt am: **25.09.2024**

Nutzungsbedingungen

Die ETH-Bibliothek ist Anbieterin der digitalisierten Zeitschriften. Sie besitzt keine Urheberrechte an den Inhalten der Zeitschriften. Die Rechte liegen in der Regel bei den Herausgebern.

Die auf der Plattform e-periodica veröffentlichten Dokumente stehen für nicht-kommerzielle Zwecke in Lehre und Forschung sowie für die private Nutzung frei zur Verfügung. Einzelne Dateien oder Ausdrucke aus diesem Angebot können zusammen mit diesen Nutzungsbedingungen und den korrekten Herkunftsbezeichnungen weitergegeben werden.

Das Veröffentlichen von Bildern in Print- und Online-Publikationen ist nur mit vorheriger Genehmigung der Rechteinhaber erlaubt. Die systematische Speicherung von Teilen des elektronischen Angebots auf anderen Servern bedarf ebenfalls des schriftlichen Einverständnisses der Rechteinhaber.

Haftungsausschluss

Alle Angaben erfolgen ohne Gewähr für Vollständigkeit oder Richtigkeit. Es wird keine Haftung übernommen für Schäden durch die Verwendung von Informationen aus diesem Online-Angebot oder durch das Fehlen von Informationen. Dies gilt auch für Inhalte Dritter, die über dieses Angebot zugänglich sind.

SULZER ESCHER WYSS

Vereinte Erfahrung
Erhöhte Leistung

Unitop

Die kompakte Kälteeinheit für Klimaanlage
0,56 bis 1,1 Mio kcal/h

- kompakt
- wirtschaftlich
- anschlussfertig
- sicher und zuverlässig
- minimale Wartung
- preisgünstig
- 12 Typen
- serienmässig hergestellt

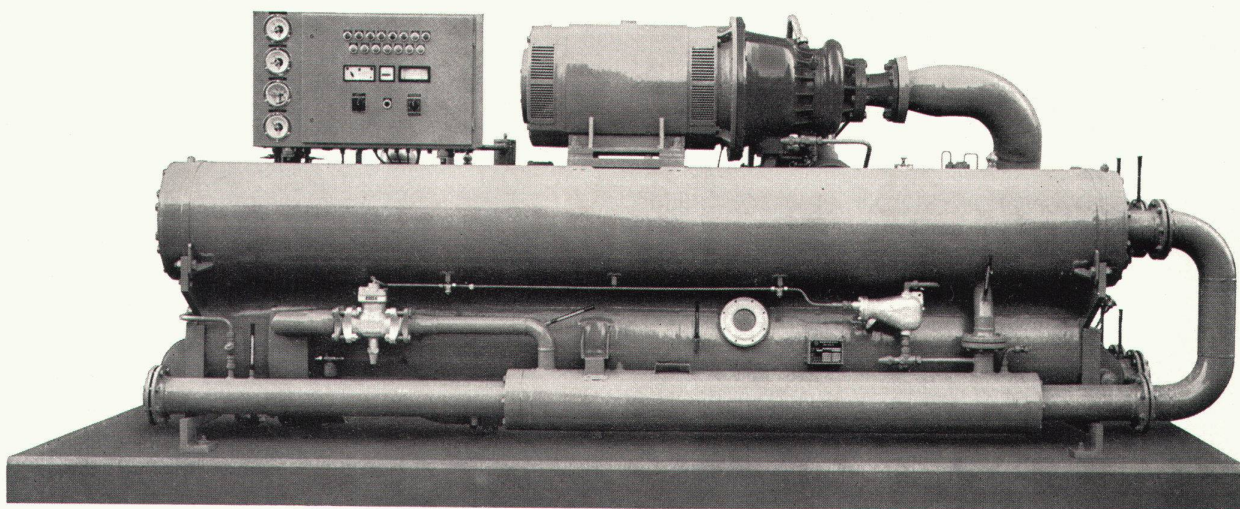

Eine Neuentwicklung von Sulzer-Escher Wyss.

Verlangen Sie unser Prospektmaterial unter Kennwort «Unitop»



SULZER®

Gebrüder Sulzer, Aktiengesellschaft
CH-8401 Winterthur
Telefon (052) 811122
Telegramme:
Gebulzer Winterthur
Telex 76165

ESCHER WYSS

Escher Wyss GmbH, Werk Lindau
D-899 Lindau/Bodensee
Telefon (08382) 761
Telegramme:
Escherwyss Lindaubodensee
Telex 054341



Qualität geht in die Offensive

Wer mit Teppichböden zu tun hat, kennt den durchschlagenden Syntolan-Erfolg: Marktleader in vielen Ländern, Upcomer in ganz Europa.

Doch wir von Fabromont ruhen nicht. Wir forschen und entwickeln immer weiter. Wir bringen Neues, noch Besseres auf den Markt.

Die brandneue Fabromont-Teppichbodenlinie

syntolan **structura**
★★★★ r/t

Eine weitere Weltpremiere aus der Fabromont-Technologie: der erste in Tripol-Technik strukturierte, durch und durch vollsynthetische Teppichboden! Diese sensationelle Entwicklung eröffnet ganz neuartige Raumgestaltungs-Perspektiven. Syntolan Structura wird überall dort begeistern, wo Qualität und Repräsentation zählen: In Direktionsräumen und repräsentativen Grossraumbüros. Für alle anspruchsvollen Objekte des Geschäfts- und Privatbereichs geschaffen.

syntolan ★★★★★ r/t

Seit über 7 Jahren bewährt und jetzt mit neuen, zusätzlichen Qualitäts-Plus, empfiehlt er sich überall dort, wo neben einer schönen Raumgestaltung vor allem Strapazierfestigkeit und minimale Pflegekosten ausschlaggebend sind: in Schulen, Grossraumbüros, Krankenhäusern, Heimen, Instituten usw.

fabrolan ★★★★★

Der wertbeständige Favorit für den Privat- und Mietwohnbereich. Neue dezente, ausgewogene Farben erlauben noch mehr Kombinationsmöglichkeiten. Das durch und durch vollsynthetische Material und die bindemittelfreie Gehschicht widerstehen den hartnäckigsten Flecken.

fabromont^A_G

Fabromont AG
Fabrik textiler Bodenbeläge
3185 Schmittlen/Schweiz
Telefon 037 36 15 55/Telex 36 162

Verkauf nur durch den Fachhandel.

Teppichböden von Fabromont – Schweizer Qualitätsprodukte mit internationaler Karriere.

LUXALON®

Aluminium-Decken. Moderne Decken für moderne Architekten.



Luxalon® Aluminium-Decken. Das heisst einbrennlackierte Aluminiumpaneele, die auf einbrennlackierte Aluminiumtragschienen geklemmt werden. Dabei stehen unterschiedliche Profilformen zur Wahl. Luxalon® Aluminium-Decken. Das heisst hohe Korrosionsfestigkeit. Einfache und schnelle Montage, bietet vielfältige Gestaltungsmöglichkeiten. Leitungen und Installationen bleiben also immer zugänglich. Und noch ein Vorteil: Luxalon® Aluminium-Decken sind in verschiedenen Farben erhältlich.

Und wo erhalten Sie Luxalon® Aluminium-Decken? Bei Schneider + Co. Denn als Spezialfirma zur Lösung von Deckenproblemen verwenden wir selbstverständlich Luxalon® Aluminium-Decken. Das Resultat: dekorative

Akustikdecken, Lüftungsdecken und Heizungsdecken.

Anwendungsbereich für Luxalon® Decken: Industrielle Bauten, Bürogebäude, Schulen, Krankenhäuser, Supermärkte, Hallenbäder, Sportanlagen, Hotels usw.

Ausführliche Unterlagen durch:

schneider+co

Schneider + Co. AG, Isolierungen
8401 Winterthur, Scheideggstrasse 2
Tel. 052 89 21 21

Luxalon® eingetragenes Warenzeichen von



Hunter Douglas, Luzern

Sarina weiss, wie man den steigenden Heizkosten entgegentreten kann

Die steigenden Heizkosten geben zu denken; sie verlangen Radiatoren mit höchstem Wirkungsgrad. Je grösser das Vermögen eines Radiators, Wärme abzugeben, umso grösser sein Wirkungsgrad. Die Wärmeleistung eines Heizkörpers hängt somit wesentlich von seiner Form ab. Je günstiger sie ist, umso besser die Ausnützung des Heizmaterials, umso niedriger die Heizkosten. Diese einfachen, aber grundlegenden Zusammenhänge haben die Form des SARINA-Stahlradiators junior als modernes Element der Innenarchitektur geprägt. Der SARINA-Stahlradiator junior ist trotz seiner vielen Vorteile nicht teurer als andere Radiatoren!

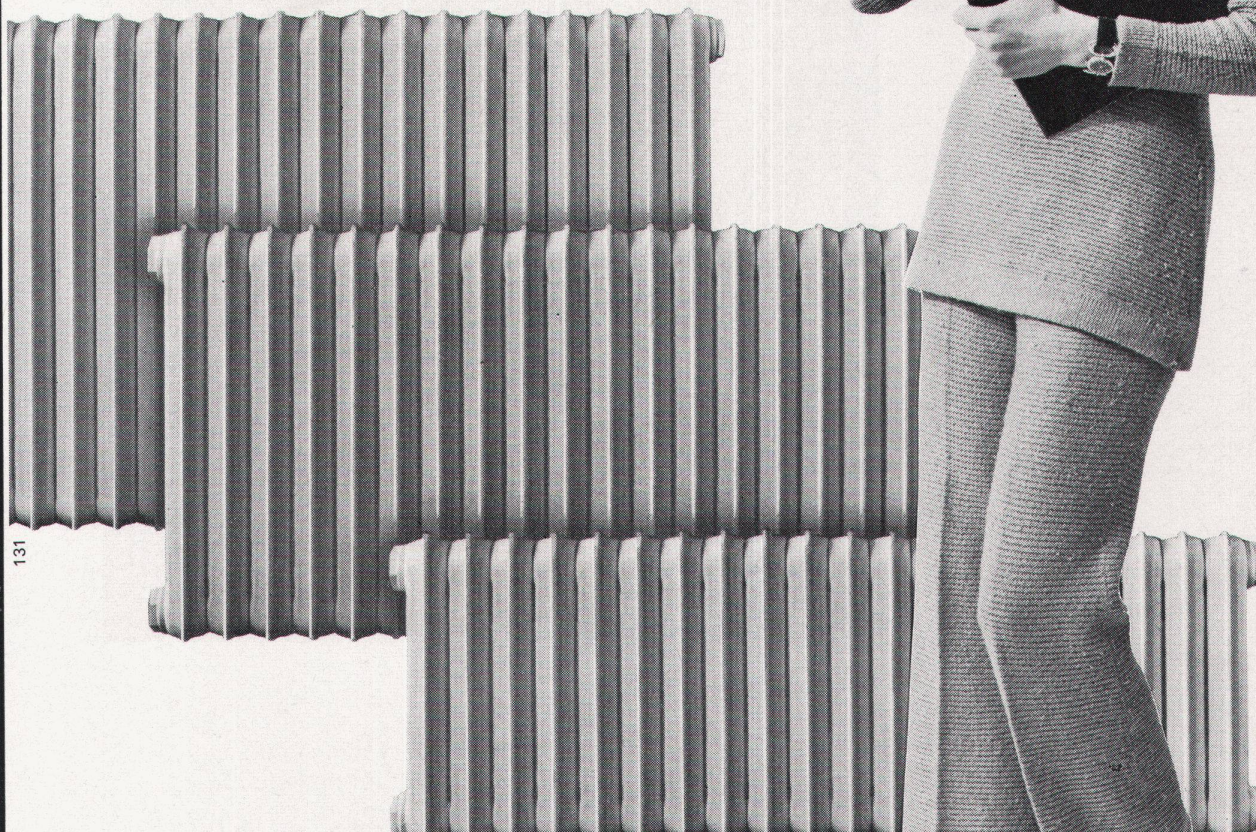

Wählen Sie richtig, wählen Sie den wirtschaftlich vorteilhaften Stahlradiator SARINA-Junior, und Sie wählen gut!

Sarina

Sarina-Werke AG
Fabrik moderner Radiatoren, Heizwände, Konvektoren und
Metalldecken
1701 Fribourg, Telefon 037 22 24 91

BON Einsenden an Sarina-Werke AG, 1701 Fribourg
Bitte um Gratiszustellung der neuen Broschüre

Firma _____

Postleitzahl/Ort _____

W

Zur Ansicht

(Hier und an der HILSA.)



Aussen fix.

Der neue Griff von KWC kann sich sehen lassen: die Oberfläche ist glatt, ohne jede Schmutzecke. Der neutrale Farbton (Schwarz ist tot!) ist transparent wie Rauchquarz. Das ergibt – zusammen mit der klaren Markierung für warmes oder kaltes Wasser – eine schöne, zeitlose Form, die ein greifbarer Erfolg der KWC-Designer ist. Diese haben damit einen unbegreiflich griffigen Griff geschaffen.



Aktiengesellschaft Karrer, Weber & Cie.
5726 Unterkulm

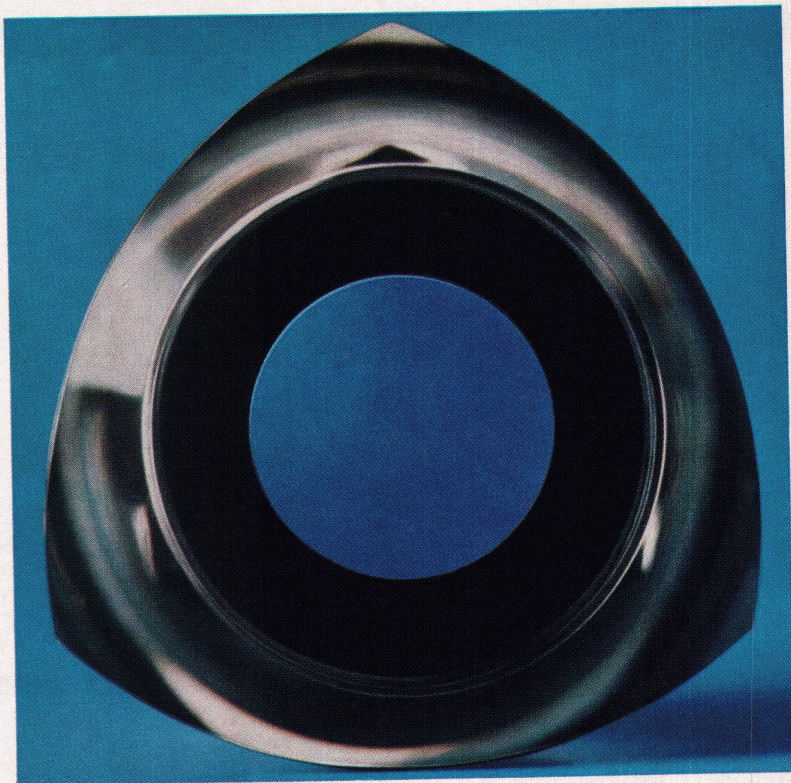

Innen fix.

Der neue KWC-Griff ist nicht einfach ein Griff mit einem neuen Design. Auch sein Inneres, also das Oberteil, ist neu und nicht ohne. Zum Beispiel die doppelte Abdichtung: kein Wasser und kein Schmutz kommen zu den beweglichen Teilen, wodurch der Griff immer leichtgängig bleibt. (Übrigens: obwohl seine Befestigung verborgen ist, ist er einfach zu demontieren.) Die spezielle Dichtungsart gewährleistet eine nahezu konstante Wassermenge und optimale Mischmöglichkeiten. Der neue KWC-Griff hat übrigens einen Namen:



Trimex. Der Griff.

Das TASKI Programm bringt System

in die Gebäudereinigung

1. Beratung



Gebäudereinigung ist immer eine ganz konkrete, individuell zu lösende Aufgabe. Darum hat TASKI geschulte Spezialisten, die jedes Problem als «Sonderfall» behandeln und individuelle Lösungen ausarbeiten.

2. Planung

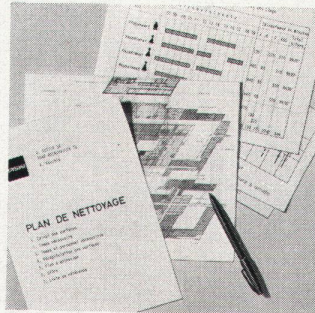

Planungsfachleute gehen von diesen optimalen Vorschlägen aus und erarbeiten einen Reinigungsplan, der auf Ihren Betrieb zugeschnitten ist. Wegweisend ist dabei Ihr Problem — nicht unser Verkaufsprogramm.

3. Maschinen und Geräte

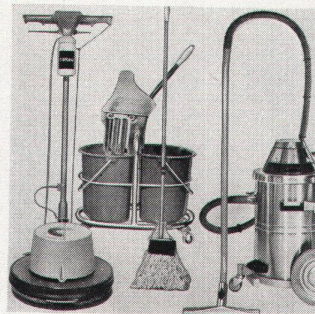

Aus der täglichen Konfrontation mit immer neuen Aufgaben entstand ein lückenloses Angebot an Maschinen und Geräten zur Lösung aller Reinigungsprobleme. Von Praktikern für die Praxis entwickelt!

4. Produktprogramm



Auch hier gilt: «Für jede Reinigungsaufgabe, für jeden Boden das richtige Produkt.» Das TASKI-Sortiment, in eigenen Labors entwickelt, international geprüft und verwendet, genießt heute Weltruf.

5. Anwendungstechnik/Schulung



Neben gründlicher Instruktion bei der Lieferung bietet TASKI dem Bedienungspersonal regelmässige Fortbildungskurse im eigenen Kurs-Center. Sie finden sehr häufig statt und sind doch stets auf Monate ausgebucht!

6. Service

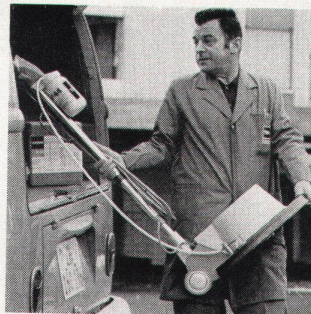

Ein dichtes Netz von Servicestellen sorgt dafür, dass Sie auch für Nachschub und Ersatzteillieferungen, für Revisionen und Reparaturen oder bei neuen Problemen rasch den TASKI-Spezialisten bei der Hand haben.

Das ist unsere Auffassung von Programm und System — und sie hat sich zehntausendfach bewährt.

X Eine Alternative zur Reinigung in eigener Regie bleibt natürlich immer: Die Gebäudereinigung im Abonnement durch eine Spezialfirma, die ebenfalls mit TASKI arbeitet. Das kann oft wirtschaftlicher sein. Wir sind gut dokumentiert und helfen Ihnen gerne mit Auskünften und Adressen.

TASKI

A. Sutter AG
9542 Münchwilen TG
Tel. 073 26 26 26

Dieses Haus ist aus Holz

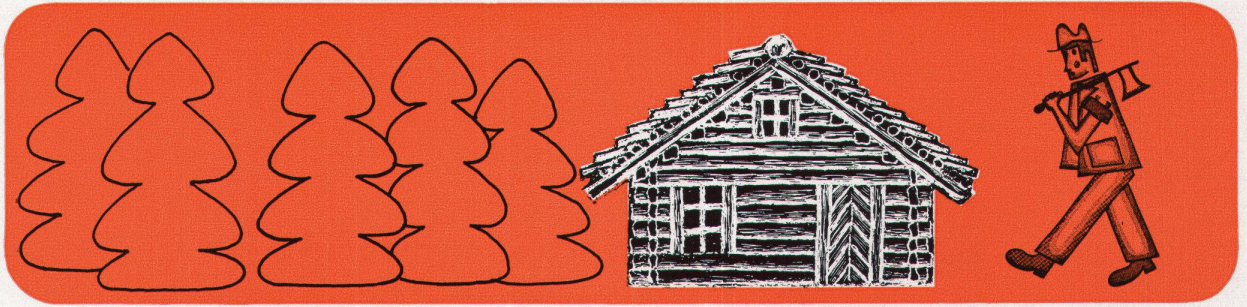

Dieses Haus ist aus Backstein



Dieses Haus ist aus Beton

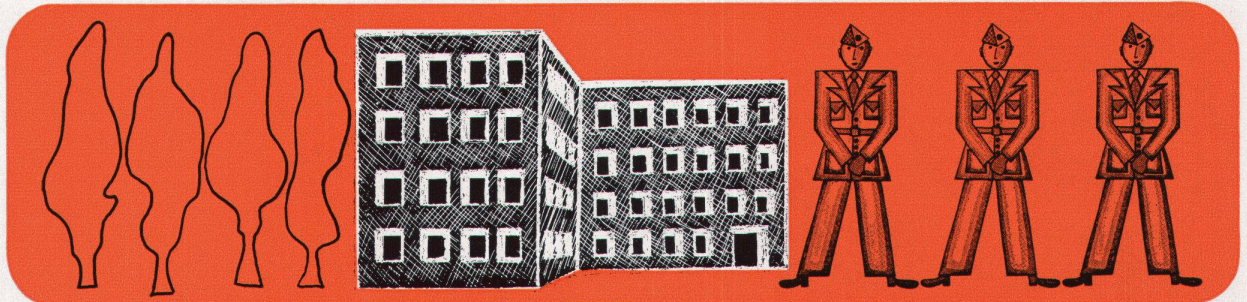

Dieses Haus ist aus Metall



Eines haben sie gemeinsam;
alle bieten den gleichen Komfort dank der
VETROFLEX-Isolierung
VETROFLEX ist die moderne Bauten-Isolierung.



GLASFASERN AG Verkaufsbüro Zürich 8155 Niederhasli Tel. 01 - 94 64 44
Auf Wunsch schicken wir Ihnen ausführliche Dokumentation über unsere Produkte und beraten Sie kostenlos.

Objekt: Bürohaus Steinenschanze, Basel

Architekt: Jos. Thüning, Basel
Bauführung: T. Rickenbacher, Architekturbüro Burckhardt,
Rickenbacher und Tonin, Basel

Fürrio



Fürrio! Ohne den Teufel gleich an die Wand malen zu wollen – bei einem Feuersausbruch gewährleisten Odenwald-Mineralfaserplatten einen maximalen Brandschutz. Sie sind unbrennbar und verhindern somit den Durchbruch des Feuers auf obenliegende Stockwerke. Mit OWA MF gehen Sie in jeder Beziehung auf Nummer

sicher! OWA MF – anerkannt für elegante Formgebung und überdurchschnittliche Schallabsorption. Durchaus verständlich, dass Architekten ihre Akustik- und Deckenprobleme gerade uns anvertrauen. Sie sollten es auch tun! Fragen kostet nichts – die Antwort dazu gibt Ihnen unser technischer Beratungsdienst.

4000 Basel
Lehenmattstr. 178
Tel. 061-425483

Euton AG

3072 Bern
Biderstrasse 52
Tel. 031-511518

ein Bauelement unserer Zeit | präzise, formal und funktionell gestaltet |

aluminium fenster

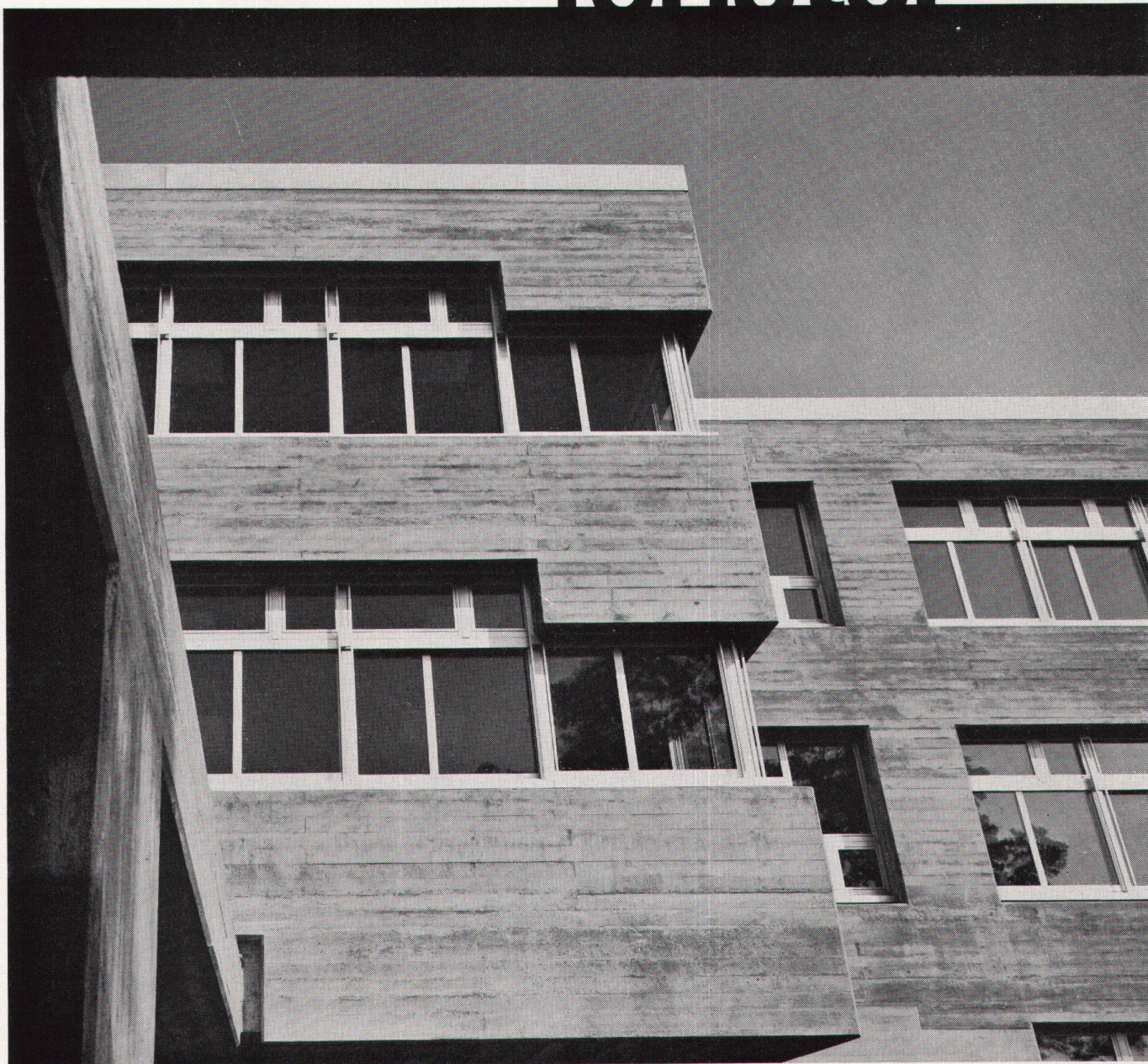

Aluminiumfenster in allen Ausführungen
Vollisolierte Aluminiumfenster ALSEC
Holzmetallfenster FENELOX in Aluminium
und Bronze

Glissa AG
8200 Schaffhausen
Telefon 053 5 92 31
Telex 76347



VON ZENT NEU



Zentrale elektrische
Blockspeicher-
heizung mit Warm-
wasserbereitung.
Elektrizität ist die
«sauberste»
Energieform. Sie
verursacht keine

Belästigung durch
schädliche, übel-
riechende Abgase.
Wer elektrisch heizt,
heizt komfortabel,
absolut sauber,
geräusch- und
geruchlos.

ZENTELECTRO –
Leistungsbereich:
von 10 000 bis
240 000 kcal/h.

ZENTELECTRO

Gutschein
Einsenden an
Zent AG Bern
3072
Ostermundigen
031-51 14 11

Senden Sie mir/uns
Ihre Unterlagen
über die
ZENTELECTRO
Blockspeicher-
heizung.

Firma:
Name:
Adresse:

Besuchen Sie uns an der HILSA, Halle 1a, Stand Nr. 6

Siporex-Wärmeleitfähigkeit:
 λ 0,17 kcal/mh°C



Was hat Andrea davon?

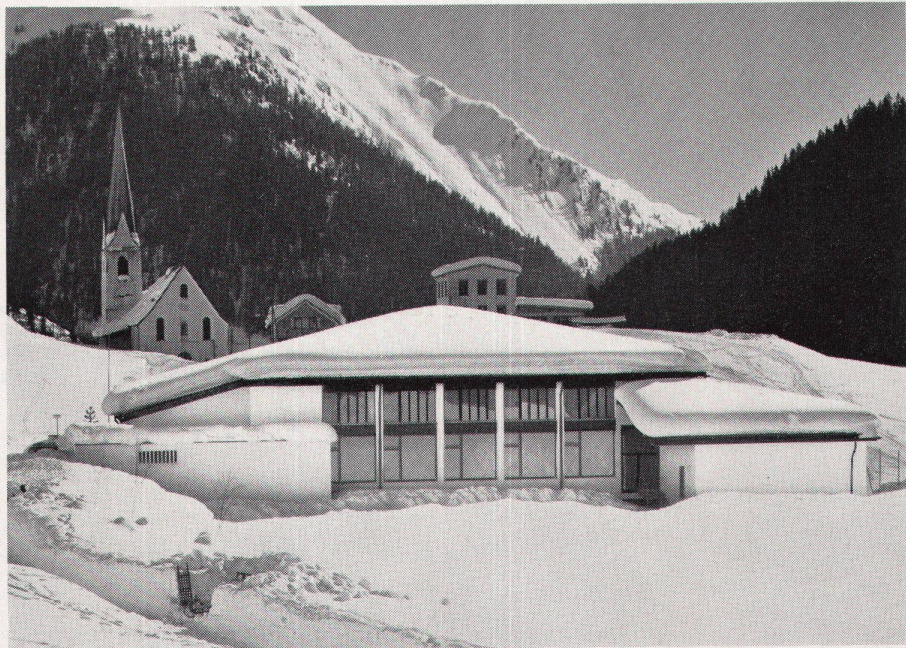

Schulkinder sollen sich in ihrem Schulhaus wohlfühlen. Deshalb war bei der Wahl des Baustoffes für dieses Schulhaus ganz speziell die hohe thermische Isolierfähigkeit der Siporex-Leichtbausteine ausschlaggebend.

Dampfgehärteter Siporex-Gasbeton bietet hervorragenden Kälte- und Wärmeschutz. Siporex gewährleistet ein behagliches Raumklima in jeder Jahreszeit – auch bei extremen klimatischen Verhältnissen. Bei Installation und Betrieb von Heizanlagen in

Siporex-Bauten lassen sich wesentliche Einsparungen erzielen.

Schulhaus in Samnaun-Compatsch GR
1850 m ü.M.
Architektengruppe BCF
Richard Brosi, dipl. Arch. ETH/SIA, Chur
Ingenieur: Thomas Deplazes, dipl. Ing. ETH/SIA, Chur
Das Fassadenmauerwerk wurde mit Siporex-Leichtbausteinen, 25 cm stark, ausgeführt.

Siporex

Leichtbausteine, Isolierplatten
Trennwandplatten
Wandplatten, Deckenplatten, Dachplatten

Zürcher Ziegeleien, Zürich
Telefon 01 / 35 93 30

Zürcher Ziegeleien
Verkaufsbüro Luzern
Telefon 041 / 22 37 55

J. Schmidheiny & Co. AG
St. Gallen
Telefon 071 / 22 32 62

Baustoffe AG Chur, Chur
Telefon 081 / 24 46 46

Stahlton-Prebeton AG
Bern, Telefon 031 / 56 33 01
Lausanne, Telefon 021 / 24 55 33

corex Basel AG, Basel
Telefon 061 / 22 23 00

Briqueterie Renens SA, Crissier
Telefon 021 / 34 97 21

Montagebau AG
Zürich, Telefon 01 / 62 56 56
Lausanne, Telefon 021 / 23 73 46

Hard AG Volketswil, Volketswil
Telefon 01 / 86 43 67

ZZ 7.71

BELINOX *Waschrinnen* aus rostfreiem

Stahl

für Gemeinschafts-Waschräume

Industrie • Gewerbe • Internate • Schulen • Heime • Sanitätshilfe- und Zivilschutzstellen • Kasernen • Kantonnements • Turnhallen • Baustellen • Campingplätze

Verkauf durch die Sanitär-Grossisten
Hersteller:
BELINOX Loertscher AG 5649 Stetten



Dinge gibt's, auf die kann man einfach nicht warten.



Und unsere Kunden, Architekten, Bauherren und Installateure haben fürs Warten einfach nichts übrig. Begreiflich. Denn das Warten auf eine Badewanne lässt mit Sicherheit den Plattenleger durstig werden. Bier gibt's um die Ecke. So summieren sich die Verzögerungen. Und die Kosten.

Also an uns wird es jedenfalls nicht liegen. Der Sanitas-Lieferdienst ist pünktlich, fährt regelmässig und bedient die ganze deutschsprachige Schweiz.

Und für die brandeiligen Fälle, die im regulären Fahrplan nicht mehr untergebracht werden können, senden wir Ihnen unseren Express-Service. Von Zürich. Von Bern. Von St. Gallen. Von Basel.

Von überall, wo es die Sanitas gibt. Und das ist ja nie sehr weit von Ihnen.

Natürlich sind wir trotzdem froh, wenn Sie uns bisweilen etwas Zeit lassen. Weil wir nämlich nicht mit Blaulicht fahren dürfen. Selbst nicht mit Dingen, auf die man einfach nicht warten kann.

Ihr Sanitär-Grossist mit dem
persönlichen Service

sanitas

Sanitäre Apparate, Sauna, Küchen

8031 Zürich, Limmatplatz 7, 01 425454. 3018 Bern-Bümpliz, Bahnhofweg 82, 031 551011.
9000 St. Gallen, Sternackerstr. 2, 071 224005. 4000 Basel, Kannenfeldstr. 22, 061 435550

UNVERWÜSTLICH

Die VGB-Beschläge aus Chromnickelstahl «18/8» liefern wir Ihnen ausschliesslich mit dem Patent-Drückerstift. Sie sind hygienisch — sie stossen Keime ab. Sie machen elektrische Schläge beim Berühren der Türdrücker unmöglich. Ganz gleich, woraus der Bodenbelag besteht. Und sie sind stahlhart, stoss- und kratzfest. Ihre Formen sind so, wie sie die moderne Architektur will. Deshalb wünscht man sie in Krankenhäusern, Verwaltungs- und Schulbauten. Und auch in modernen Villen und Einfamilienhäusern. Verlangen Sie unsere ausführliche Dokumentation! Lieferung durch den Fachhandel



V. Glutz-Blotzheim Nachfolger AG
Tel. 065/2 38 76, 4500 Solothurn



Sarnafil®

**Die Sarnafil®-
Kunststoffisolationshaut
schützt dauerhaft
und zuverlässig vor Wasser.
Sie ist
einfach zu verlegen.**

**Verlangen Sie die Sarnafil®-
Dokumentation.**

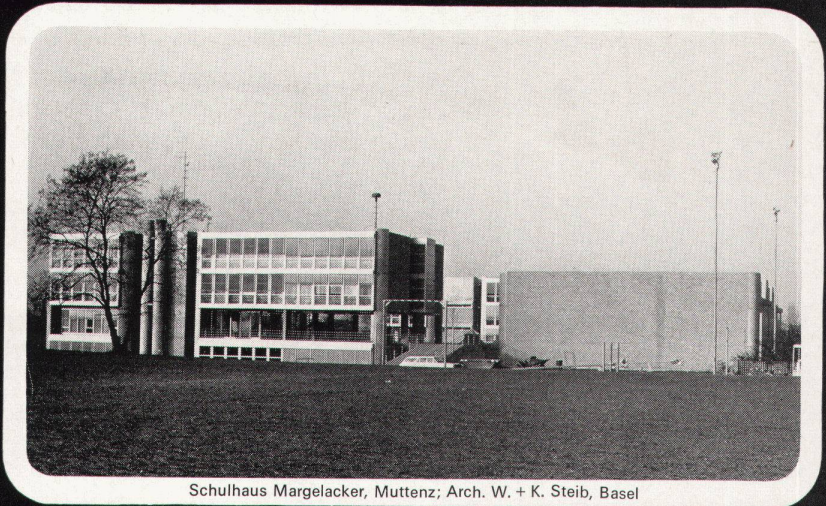

Schulhaus Margelacker, MuttENZ; Arch. W. + K. Steib, Basel

Kunststoff AG Sarnen, 6060 Sarnen, Telefon 041/66 2333

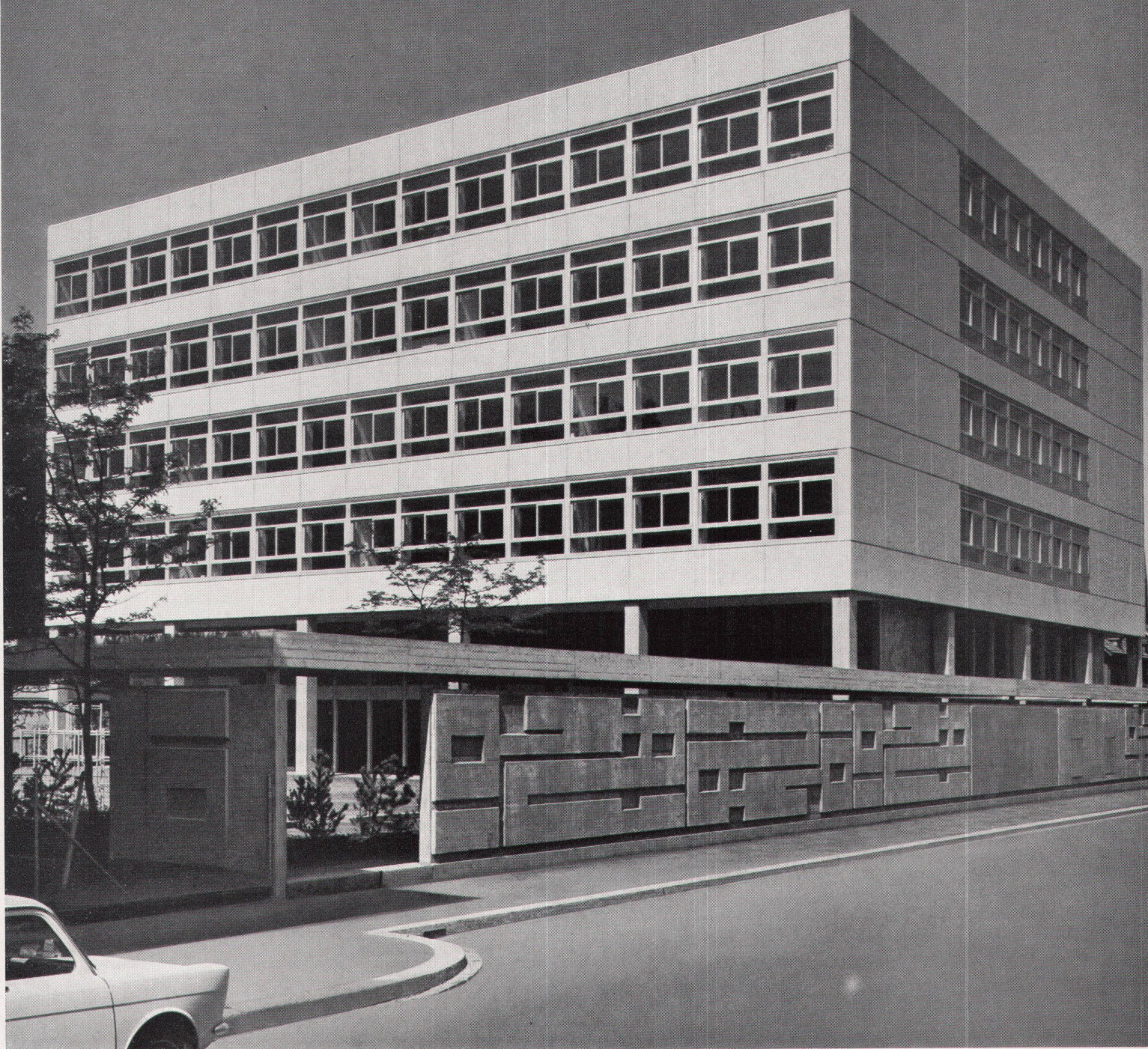

HZ-
Aluminiumfenster
und -Fassaden
für alle Bauten

Gewerbeschule Zürich, Abteilung für Frauenberufe

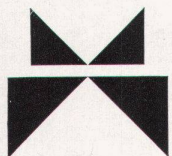

Metallbau
HZ Konstruktionen
Profilpresswerk

hädrich ag

8047 Zürich Freilagerstrasse 29 Telefon 051/521252

Ihr Vertrauen macht den Hoval-Kessel (für sparsame Heizung und unbeschränkt Warmwasser) zum Marktleader.

Dafür danken wir Ihnen

In der Schweiz gehört der Hoval-Kessel zum führenden Kombinations-Kessel. Dies dank Ihrem Vertrauen. Ihrem Vertrauen, das Sie den Hoval-Konstruktionen, der Hoval-Qualität, dem Hoval-Kundendienst und der Hoval-Garantie entgegenbringen.

Heute stehen in Europa und Übersee viele hunderttausend Hoval-Anlagen in Betrieb. In Ein- und Mehrfamilienhäusern, in Hotels, Schulen und Gewerbebetrieben, in Grossüberbauungen und Siedlungen, in Neu- und Umbauten sorgen Hoval-Kessel jahrein, jahraus für sparsame Heizung und

unbeschränkt Warmwasser zu niedrigsten Kosten. Ihr Vertrauen, das uns erfolgreich macht, ist unser Ansporn, dass der Hoval-Kessel auch in Zukunft der Begriff für Heizung und Warmwasser sein wird. Auch für Ihr Projekt. Verlangen Sie bitte über den Hoval-Kessel nähere Unterlagen.

Hoval Herzog AG
Feldmeilen
Telefon 051 731282
Basel Bern Lausanne
Lugano

Verkauf und Service auch in Deutschland (Krupp-Kessel), Österreich, Benelux, England, Frankreich, Italien

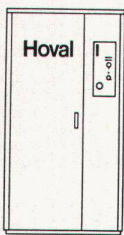

Hoval-Automat
Typ TK-GT
15 000 bis
63 000 kcal/h

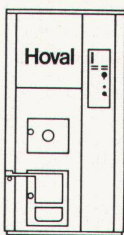

Hoval-Automat
Typ TKM-A
15 000 bis
65 000 kcal/h

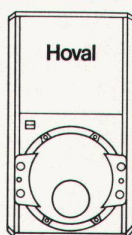

Hoval-Kessel
Typ TKO-R
Hochleistungs-
kessel
65 000 bis
200 000 kcal/h



Hoval-Kessel
Typ TG
Gaskessel
14 000 bis
30 000 kcal/h

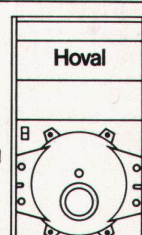

Hoval-Kessel
Typ TKD-R
Hochleistungs-
kessel
225 000 bis
6 Mio kcal/h

Hoval

Hoval – für Heizung, Warmwasser und Klima



S71 ☐

Arolla:

Ein Waschtisch mit harmonisch fließenden Formen, ohne Kanten, ohne Ecken, ausgeglichen, mit der praktischen Rückwand. Bewusst als Kontrapunkt zu den kubischen Elementen der modernen Architektur geschaffen. Lieferung über den Sanitär-Grosshandel

Arolla:

un lavabo aux formes harmonieuses sans arêtes, sans angles, équilibré par le petit dossier arrière, contrebalançant la tendance actuelle du cubisme de l'architecture moderne. Consultation et livraison par le commerce spécialisé.

Arolla:

un lavabo dalle forme armoniose, con una pratica spalliera, senza angoli né spigoli, che volutamente si contrappone al cubismo dell'architettura moderna. Vendita e consulenza tramite i grossisti di apparecchi sanitari.

Laufen



AG für Keramische Industrie Laufen
Schweiz

SA pour l'Industrie Céramique Laufon
Suisse

SA per l'Industria Ceramica Laufen
Svizzera

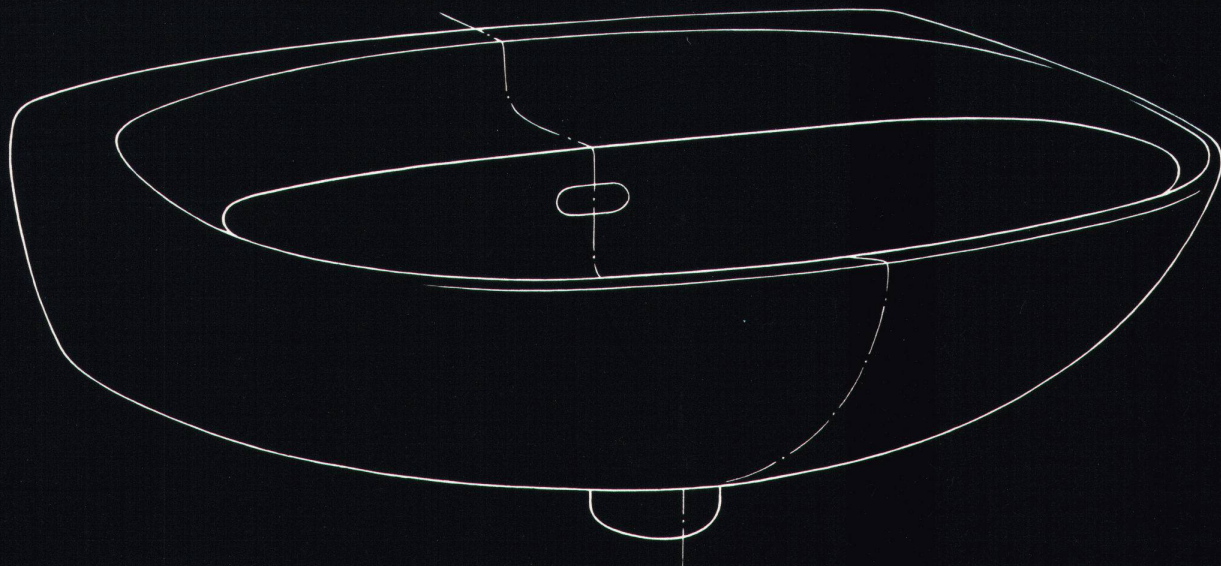

Maßstab, Echelle, Scala 1:10

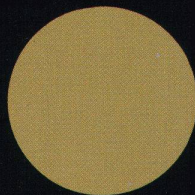
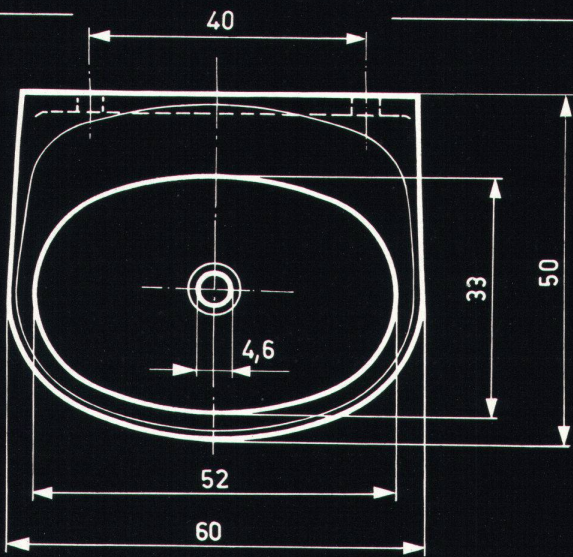
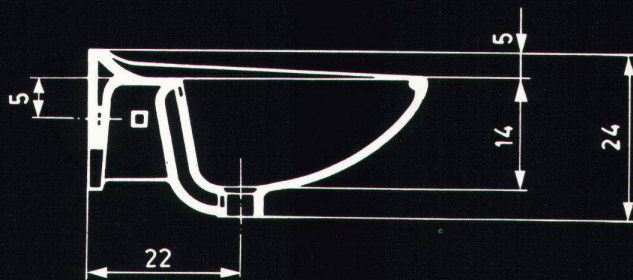
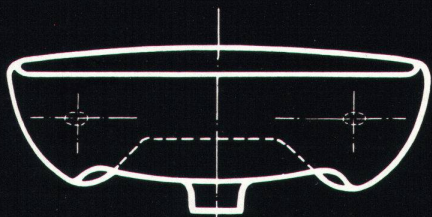

No 11
moosgrün
vert mousse
verde muschio

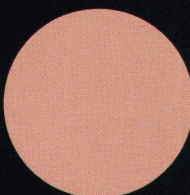

No 12
corallin
rose coralline
corallino

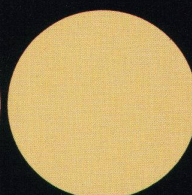

No 13
manchugelb
jaune manchou
giallo manciù

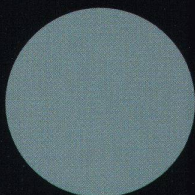

No 14
regentenblau
bleu régence
blu reggente

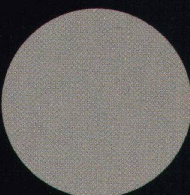

No 17
platingrau
gris platine
grigio platino

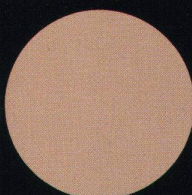

No 18
bahamabeige
beige bahama
bigio bahama

Laufen



AG für Keramische Industrie Laufen
Schweiz

SA pour l'Industrie Céramique Laufen
Suisse

SA per l'Industria Ceramica Laufen
Svizzera

**GC-Leichtmetall-Schiebefenster entsprechen den
ästhetischen und spezifischen Ansprüchen des
modernen Schulhausbaues
Gymnasium Neufeld Bern
Geilinger & Co. 8401 Winterthur Tel. 052/22 28 21**

GC-Leichtmetall-Schiebefenster mit festverglasten Unterteilen/Verbundverglasung/Bau-
seite Fassadenverkleidung aus Pelichrom-Eternit-Platten / Äussere Raff-Lamellenstoren

GC

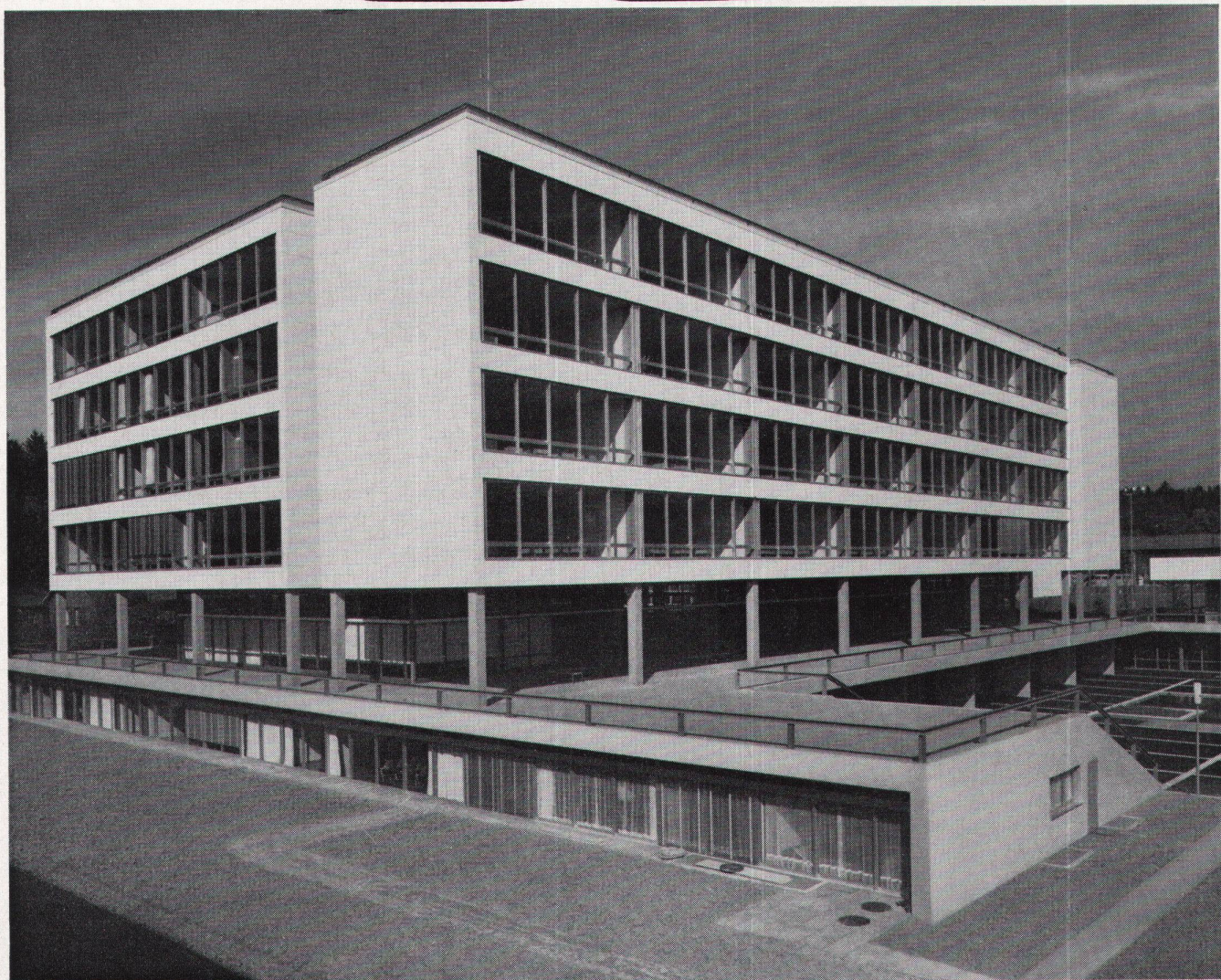

GC 6586

H. Andres & F. Wyler Architekten, Bern

DACHLÜFTER Typ HJA

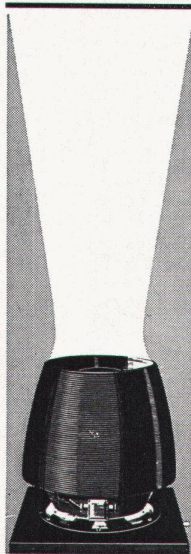

Dachlüfter, Typ HJA, ist ein technisch hochentwickelter Abluft-Ventilator. Die geringen Abmessungen sowie die formschöne Ausführung ermöglichen ein harmonisches Einfügen in jedes Exterieur. Die Abluft wird senkrecht ausgeblasen. Hierdurch werden Verschmutzungen in der Aufenthaltszone sowie in der Umgebung des Ventilators vermieden. Der Ventilator hat einen sehr guten Wirkungsgrad und einen niedrigen Schallpegel. Die Ausrüstung ist robust und wetterbeständig.

Fordern Sie Prospekt und Angebot an!

Werner Kuster AG, 4132 Muttenz 2 / Basel

Hofackerstrasse 71, Tel. (061) 42 12 55
 Filialen in: Lausanne, Tel. (021) 25 01 68,
 Zürich/Wallisellen, Tel. (051) 93 40 54

NORDISK VENTILATOR CO
 AKTIESELSKAB NÆSTVED DANMARK

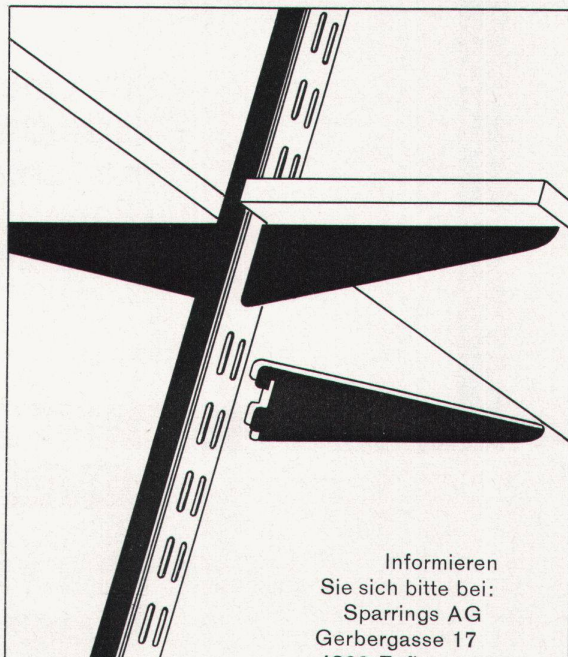

Informieren
 Sie sich bitte bei:
 Sparrings AG
 Gerbergasse 17
 4800 Zofingen
 Tel. 062 51 99 03

Sparrings

ein formschönes und kombinierbares
 Regal-System, das überall verwendbar ist

Industrial/product designer (Swiss)

with 10 years product and fashion design experience in USA – from concept thru production – seeks position as design director or likewise in Europe, preferably in lighting, modern furniture, automobile or product design.

Has done extensive study traveling in USA, Canada and Far East. Speaks German, English, French, some Italian and Japanese.

Please send your offer to **Chiffre 6428** of this review.

RESOPAL®

**3 Jahrzehnte
 Qualitäts-Kunststoffplatte**

Oberflächen: matt + glanz, naturmatt, Kristall
 Porenstruktur, Relief-Textil und -Streifen
Formate mm: 2120×1020/915 – 2800×1250 – 3650×1250
Stärken mm: 1,3 und 0,9 Sonderausführung auf Anfrage

O. SOMMER 4900 Langenthal – Telefon 063 2 07 14

Verglasung: Noorder Glashandel J. van Oostendorp NV, Rotterdam
Glas: Pilkington 10mm dickes 'Spectrafloat' Bronze 50/62
(Weist über 1/3 der Sonnenwärme ab)
Architekt: A. Fokke van Duyn, Nootdorp



Modernes Hotel kontrolliert die Sonnenwärme mit Pilkington 'Spectrafloat' Glas.

Zur Verminderung der Sonnenwärme im ganz modernen Schiphol Frommer Hotel in Badhoevedorp, Holland, wurde Pilkingtons bronze-farbenes 'Spectrafloat' Sonnenschutzglas gewählt.

'Spectrafloat', wie dies sein Name sagt, ist Floatglas und weist deshalb eine glänzende Klarheit auf.

Um bei der Air-Conditioning viel Kosten einzusparen, steht Ihnen der Pilkington Beratungsdienst für

Umweltfragen zur Verfügung. Dieses vielseitige Team von erfahrenen Spezialisten kann mittels speziellem Computerprogramm die Kühllast höchst genau ausrechnen.

**Für vollständige Auskünfte über
Pilkington Sonnenschutzgläser wenden**

Sie sich bitte an:

**Egon M. Buchecker
c/o Buchecker AG
6002 Luzern
Tel.: 041/44'42'44**



Pilkington: Das weltführende Unternehmen für Glasherstellung

Aktuell und interessant

Wertvolle und nützliche Anregungen und umfassende Orientierung über die neuesten Baumaterialien und Konstruktionselemente in der

Schweizer Baumuster-Centrale Zürich

Älteste, größte und vielseitigste ständige Baufachausstellung in der Schweiz (bestehend seit über 30 Jahren; Ausstellungsfläche etwa 2200 m²; über 950 beteiligte Firmen).

8001 Zürich, Talstraße 9, Tel. (051) 23 76 88, Eintritt frei

Kirchen-Innenausstattung

- Kirchenmöbel
- Tabernakel
- Leuchter
- Mikrofon-Anlagen
- Leuchtziffer-Anlagen
- Opferstöcke
- Gravierte Schilder
- sämtlicher Kirchenbedarf

10% Architekten-Rabatt



ARS PRO DEO JAKOB STRÄSSLE

Kirchenbedarf
Tel. 041 - 22 33 18

bei der Hofkirche

6000 LUZERN

Sprechen wir über

Kamine

Über sie wissen wir Bescheid. Wir kennen ihre kleinen und grossen Krankheiten. Kamine werden undicht, versotet und zerstört. Bei Umstellung von festen auf flüssige Brennstoffe ist eine Anpassung des Querschnittes nötig usw. Rufen Sie uns an. Wir kommen gerne unverbindlich bei Ihnen vorbei und beraten Sie.

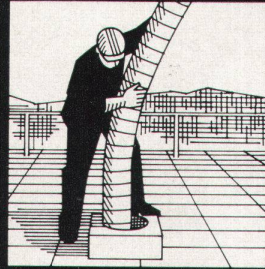

Das REGAFLEX-Verfahren.
Einsatzrohr aus
Chromnickelstahl.

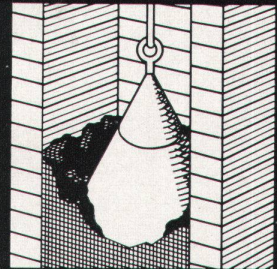

Kamin-Innenabdichtung,
Patent «Schöbel-R-Verfahren».

Camino

Heinz Marty, Spezialfirma für Kaminbau
Albisstrasse 27, 8134 Adliswil, Telefon 051 913363

POLYLUX

SB



Formteile in unserer Fabrikhalle
Lichtkuppeln
Lieferbar
in 50 Dimensionen
○ □ □

Beratung und
Ausführung für
Lichtkuppel, Formteile
Fiberglas-Swimming-Pools

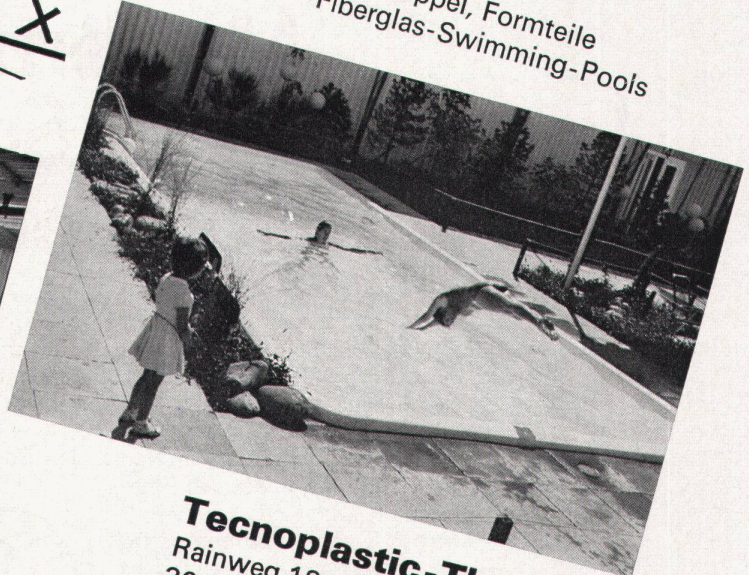

Tecnoplastic-Thun
Rainweg 18
3645 Gwatt-Thun
Tel. 033 361122

Aktion

„Nennen-
Sie-uns-
ein-
besseres-
Angebot-
als-den-
neuen-
neuen-

Sift-IMPACT

Wir meinen damit in seinem gesamten Preis/Qualität-Verhältnis. Sie werden es aber nicht leicht haben, denn folgende Argumente festigen die Position des **neuen SIFT-Impact**:

★Konzeption nach der Ihnen bestbekanntesten Teppichqualität SIFT-Nyl

★Anwendungsbereich IV (nach Einstufung eines neutralen Teppichinstituts)

★11 attraktive Farben

★Reiches Aussehen

★3-schichtiger Aufbau:

Gehschicht aus geschlauften, abfedernden Nylon-Noppen; feuchtigkeitundurchlässige Zwischenschicht aus PVC, fest verbunden mit einem Juterücken; ca. 3 mm dicke, fäulnisbeständige Nadelfilzschicht (ermöglicht das Verlegen ohne Zwischenböden direkt auf Beton)

★Abriebfestigkeit 4–5, bei max. 5

★Wärme-
durchlasszahl: $\frac{\text{Kcal}}{\text{m}^2 \text{ H } ^\circ\text{C}}$ 8.0

★Wärme-
leitvermögen: $\frac{\text{m}^2 \text{ H } ^\circ\text{C}}{\text{Kcal}}$ 0.121

★Trittschalldämpfung: 30 Dezibel

★Statische Aufladung etwa wie Wolle

★Äusserst einfach verlegbar

★Rollenbreite 120 cm (dieses Mass bietet Gewähr für minimalste Abschnitte)

★Geringe Anschmutzbarkeit

★Und das zu einem Preis von **unter Fr. 30.-/m²**.

Können Sie ein besseres Angebot als den **neuen SIFT-Impact**? Dann schreiben Sie seinen Namen auf den nebenstehenden Coupon und senden ihn uns. Wenn Sie recht behalten, schenken wir Ihnen davon 10 m². Wenn Sie aber keines wissen, so senden Sie uns den Coupon trotzdem. Wir wissen nämlich noch einiges über unsern **neuen SIFT-Impact**, das Sie interessieren wird. Wir werden Sie gerne beraten – verkaufen aber wird Ihnen SIFT-Impact nur Ihr Fachhändler.

**Sift
trifft...**



Coupon

Ich nehme Ihre Herausforderung an, weil ich glaube, dass

noch mehr Vorteile zu bieten hat.
Senden Sie mir bitte 10 m² davon, oder überzeugen Sie mich von SIFT-Impact

Name: _____

Adresse: _____

Embru Zeichentische für die ETH

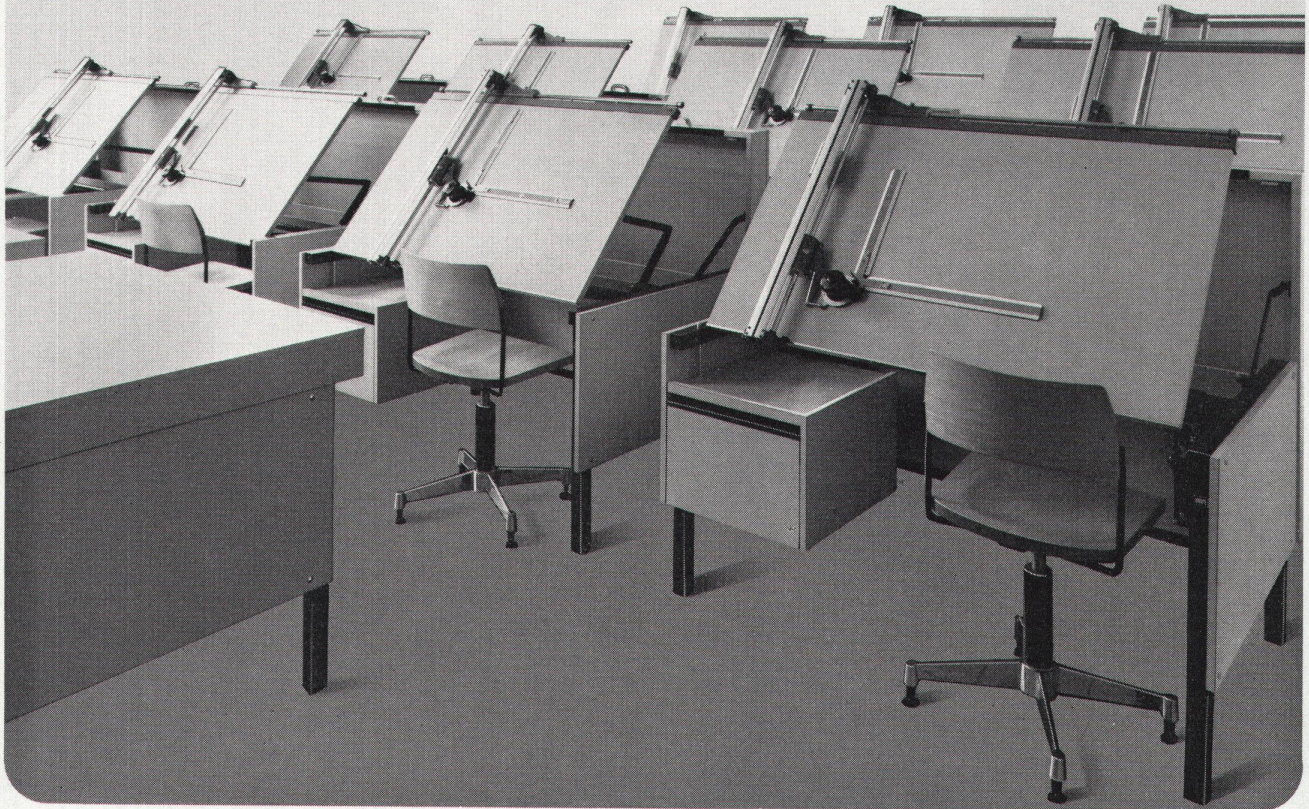

Ein Embru-Zeichentisch, der eine Auszeichnung verdient. Ein Beispiel dafür, wie die besonderen Wünsche einer Hochschule und die Erfahrung des Fabrikanten eine optimale Leistung ergeben.

Neue Unterrichtsmethoden verlangen immer wieder neue Schulmöbel. Neue Formen, neue Konstruktionen, neue Werkstoffe. Für unsere Entwicklungsabteilung bedeutet «neu» ständiger Wandel im Dienste der Bildung.

EM

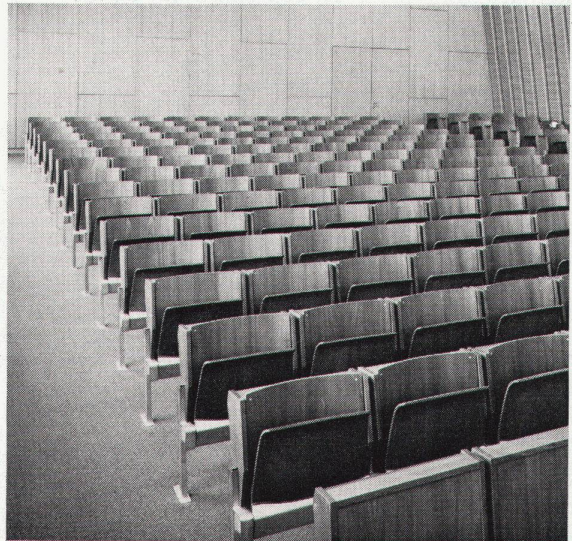
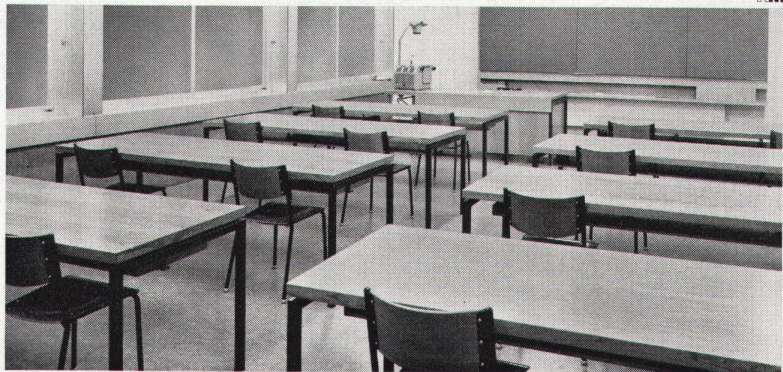
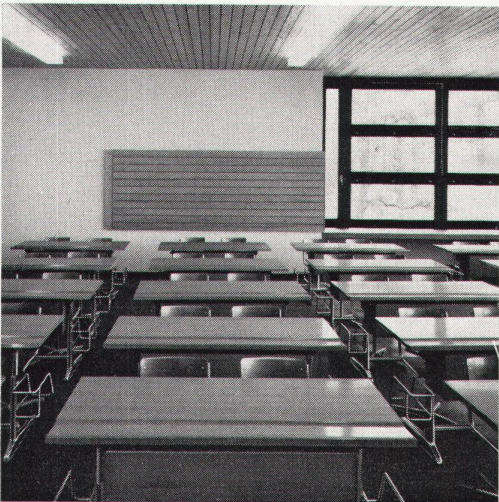

embru

Embru-Lieferprogramm für Schulen: Kindergartenmöbel, Schulmöbel für Normalklassenzimmer, Lehrerpulte, Möbel für Handarbeits- und Hauswirtschaftsunterricht, Spezialmöbel für Physik-, Chemie- und Naturkunde-Unterricht, Spezialmöbel für Berufsschulen, Saalstühle und -tische, Sprachlehranlagen, technische Lehrmittel.

Embru-Werke, 8630 Rütli
Telefon 055/31 28 44
Agence de Lausanne:
Case postale
1000 Lausanne 19
Chemin Vermont 14
Tél. 021/26 60 79

S 14/70

Schulmöbel für alle Unterrichtszweige und Bildungsstufen

WALO

Umgebungsarbeiten
mit Pflasterungen
für Schulhausanlagen

Walo Bertschinger AG.SA



Planung von naturwissenschaftlichen Instituten der UNI
Düsseldorf, Entwurf des zentralen Hörsaalgebäudes der
TH Aachen, Städtebauliche Arbeiten, Wettbewerbe,
Wohnungsbau.

Hierfür suchen wir, auch für später,

**einen Entwurfsarchitekten und
zwei Techn. Zeichner(innen),**

die selbständig arbeiten können. Die Arbeitszeit ist gleitend. Bei der
Wohnungssuche sind wir behilflich.

DIPL.-ING. J. P. VOLKAMER
DIPL.-ING. FRANK WETZEL
ARCHITEKTENGEMEINSCHAFT

D 4000 DÜSSELDORF
BOLKERSTRASSE 44
TELEFON 10701



**löst Ihre
Kühlprobleme**

UTO-Kühlmaschinen AG
Eggbühlstrasse 15 8050 Zürich
Tel. 051/50 25 50

**S ischt besser me gang zum
Schmid as zum Schmidli.***



* Also geht man gleich zu TROESCH.



Küchen Bäder Sanitär
mit TROESCH
appeal

Bern · Zürich · Basel
Lausanne · Thun · Siders

NEU! AWAG Radial-Drucklüfter, Gesamthöhe nur 175 mm

45/70

**Erste
Schweizer
Dachventilatoren**

AWAG

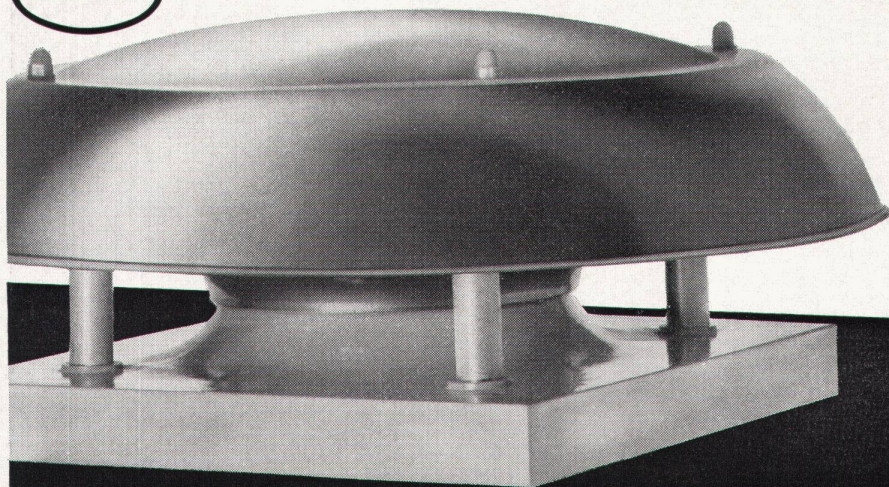

- * Ausgereifte, stabile Konstruktion, kompakte, **niedrigste**, wettersichere Bauart.
- * Hohe Luftleistung, einwandfreier Dauerbetrieb durch wartungsfreie Kugellager.
- * Stufenlose Regulierbarkeit des vollkommen gekapselten Motors.
- * Geräuscharmer, ruhiger Lauf dank 8-facher elastischer Motor-Aufhängung.
- * Maximaler Schutz der Motor- und Anschluss-teile durch aerodynamische Abdeckhaube. Korrosionsfestes Material.
- * Sehr ansprechende Form, einfache Montage, äusserst günstiger Preis.

Verlangen Sie technische Details der DVS-Typen durch:



A. Widmer AG.

8036 Zürich Sihlfeldstr. 10
Tel. (051) 33 99 32 - 34



Jung lebendig aktuell

Gustav Kindermann, Absolvent der Akademie für angewandte Kunst in Wien, ist der Schöpfer der bezaubernden ISOFLOOR-PRINT-Dessins. Als Designer, dessen Schaffen durch die Entwicklung der Architektur beeinflusst wird, erlangte der Künstler Weltruf.

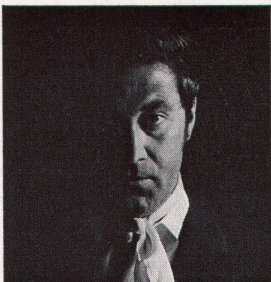

Textiler Bodenbelag der Moderne. Die neuzeitliche Architektur verlangt ihn. Seine Farben. Seine Dessins. Seine Technik. ISOFLOOR-PRINT ist ein gemusterter textiler Bodenbelag mit hohem technischem und ästhetischem Niveau. Jedes gute Fachgeschäft führt ihn:

isofloor[®] print

Bezugsquellen:
Geelhaar AG, Bern
Hans Hassler AG, Aarau
Hettinger AG, Basel
Schuster + Co, St.Gallen/Winkeln



Flughafen-Immobilien-Gesellschaft Zürich-Kloten 7 Tanks total 5600 m³ Schweröl

Heizöltanks aus Stahlbeton

mit Keramikplatten- oder Polyester-Auskleidung,
System Borsari

Über 60 Jahre Erfahrung
Erstklassige Referenzen

Keine Korrosion
Kein Unterhalt

Borsari & Co., Zollikon-Zürich

Tel. (051) 65 86 55

Gegründet 1873

Heinrich Schneider

Schulhausbau aus der Sicht des Lehrers

Ein Beitrag für Architekten, Behörden und Schulen
70 Seiten, 72 Photos, Zeichnungen und Pläne
kartoniert, Fr./DM 16.–

Nach einer kurzen Bestandesaufnahme und einem
Exkurs über das Kind und seine Umwelt
werden eingehend die wichtigen Kriterien dargelegt.
Ein Abschnitt ist schulreformerischen Gedanken
gewidmet. Den Schluß bilden schematische
Planskizzen möglicher Lösungen.

Verlag *werk* Winterthur

Industriestraße 8, 8401 Winterthur

Eine Testfrage an Sie:

Würden auch Sie wie viele Architekten, Gartengestalter und Bauherren, die Erfahrung mit unserem U-Formstein haben, ihn wegen der Wirkung des klassisch schönen Linienrasters im Belag bevorzugen? Diese Praktiker behaupten sogar:

«UF-Pflastersteinbeläge sind die Schönsten» das Verlegen ist höchst einfach – der Belag rutschfest, unverwüstlich und dauerhaft schön – und nicht teuer!



Herbag

VEI

Herstellung von Baustoffen AG
8640 Rapperswil 055-2 17 01
8716 Schmerikon 055-5 74 35

9230 Flawil 071-83 13 75
8052 Zürich 051-50 35 40

Metalunic® Ganzmetall-Mehrzweckstoren seit 1969



GRIESSER AG,
8355 AADORF

BASEL, BERN, CHUR,
GENÈVE, HERISAU,
KREUZLINGEN,
LA CHAUX-DE-FONDS,
LAUSANNE, LUGANO,
LÜZERN, OBERWIL/BL,
ST. GALLEN, THUN,
VENTHONNE/VS,
WINTERTHUR,
WOHLEN/AG, ZÜRICH.

Schon im Jahre 1969 wurde die Ganzmetall-, Sonnen-, Wetter- und Verdunkelungsstore Metalunic® im Windkanal des Eidg. Flugzeugwerkes Emmen getestet. Bis zu einer Windstärke von 200 km/h lässt sich

die Store mühelos bedienen, und bei normaler Anordnung halten die Lamellen dem enormen Winddruck stand. Bereits sind zahlreiche repräsentative Bauten mit Metalunic® ausgerüstet. Griesser geht mit der Zeit.

Werkschule Sulzer, Winterthur, mit Ganzmetall-Mehrzweckstoren Metalunic®.

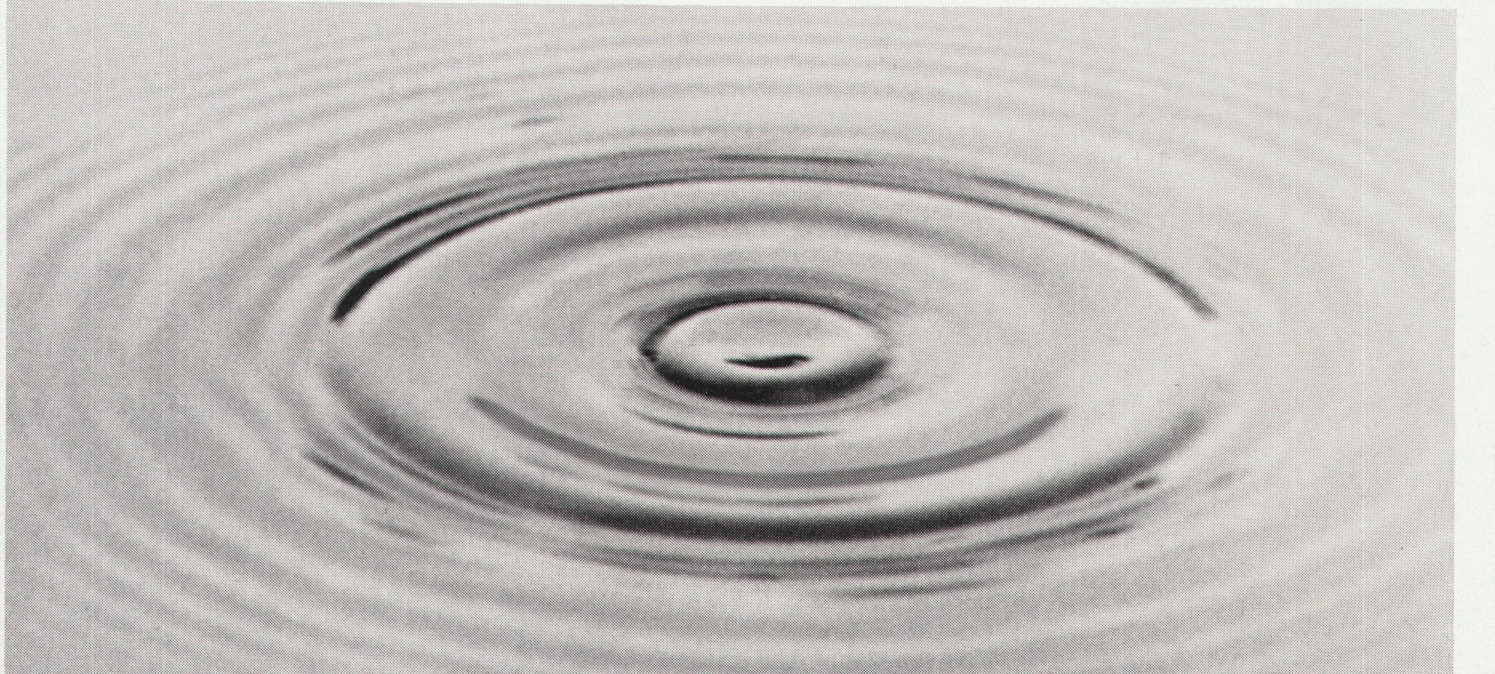

Grundwasser
Abwasser
Hangwasser
Klärwasser
Druckwasser
Regenwasser
Trinkwasser
Sickerwasser
Schwimmbadwasser

Ob Sie Wasser aufhalten, abhalten, fernhalten
oder reinhalten wollen, wir haben die Lösung.

MEYNADIER

Meynadier + Cie AG, Zürich, Tel. 051 / 52 22 11,
Lausanne, Bern, Luzern, Bellinzona, Chur

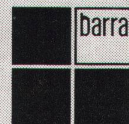



Verschleckt, wenn es um Farben geht. Unsere Spezialität sind raffinierte Farben in möglichst breiten Skalen. Das hat die Dekorationsstoffe der Création Baumann bekannt gemacht. Um eigenständig und flexibel zu sein, färben wir alle Garne und Stoffe selber. Unsere Begeisterung für Farben geht oft weit: die neueste Kollektion bringen wir in 110 verschiedenen Tönen. 

Baumann Weberei & Färberei AG, 4900 Langenthal/Schweiz · Zürich: Baumann-Showroom, Genferstrasse 11, 8000 Zürich
Frankfurt: Baumann Stoffe GmbH, Paul-Ehrlich-Strasse 7, 6051 Dietzenbach · Malmö: A. E. Sorensen, Ostergatan 21, Box 134, 201 Malmö 1
Oslo: Jan F. Sveen, Peder Claussons Gate 1, Oslo 1 · Vleuten/Utrecht: J. Sollet, Henri Dunantlaan 6, Vleuten
Wien: Franz Supp, Margaretengürtel 8, Wien V

Ein System setzt sich durch:

cobe[®]
cobe[®] cobe[®]
cobe[®] cobe[®]
cobe[®] cobe[®]
cobe[®]

in allen Bereichen des Betonbaus

cobe[®]-Schalungsplatten
cobe[®]-Schalungsträger
cobe[®]-Normschalung
cobe[®]-Grossflächenschalung
cobe[®]-Wandschalung
cobe[®]-Lift- und Treppenhausschalung
cobe[®]-Siloschalung
cobe[®]-Rundschalung
cobe[®]-Kletterschalung
cobe[®]-Deckenschalung
cobe[®]-Tunnelschalung
cobe[®]-Schalgeräte
cobe[®]-Entenschnabel
cobe[®]-Kipptisch

(*cobe[®]* = International eingetragene Schutzmarke)

Spezialfirma für Betonschalungen

cobeton
ag zug

Chamerstrasse 117
Postfach 6301 Zug
Telefon 042 211288/89





**Wer schickt
die Langeweile
in die Wüste**

?

**Der Alpina-
Teppichboden.**

alpina

Alpina Teppichwerke AG, CH-8623 Wetzikon 3

Wir produzieren Einbau-Küchen gleich serienweise.

J.H.S

Nach einem eigenen System stellen wir Einbauteile her, die sich zu Kucheneinrichtungen kombinieren lassen.

Wir produzieren maschinell, serienmässig, ohne Rücksicht auf Bestellungen und Kundenwünsche. Die haben wir nämlich lange im voraus berücksichtigt. Alle auf einmal. Als wir damals in unserer Forschungsabteilung das Wernle Küchen-System entwickelt haben.

Das Wernle Normküchen-System ist so beweglich, dass jeder Raum ideal ausgenutzt werden kann, dass jeder Architekt so planen kann, wie er will, dass jeder Bauherr so einrichten kann, wie er es wünscht, und dass jede Hausfrau ihre eigene Küche bekommt.

Und das Wernle Normküchen-Sy-

Keine wie die andere.

stem ist so ausgeklügelt, dass alle Teile vorfa-

briert, rationell hergestellt, ab Lager disponiert, beliebig kombiniert, einfach montiert und jederzeit ausgetauscht werden können.

Das macht die Wernle-Küchen so preiswert. Eine wie die andere.

Ausstellungen, Planungs- und Verkaufsbüros in:

5000 Aarau
Freyherosestrasse 25
Telefon 064/22 39 62

4000 Basel
Bruderholzstrasse 35
Telefon 061/34 24 20

3000 Bern
Sennweg 6
Telefon 031/24 01 22

1008 Prilly
Rochelle 12
Telefon 021/25 81 56

8048 Zürich
Karstlernstrasse 14
Telefon 01/62 74 62

WE

J. Wernle AG
Kirchbergstrasse 1030
5024 Küttigen/Aarau
Telefon 064/24 16 61

Schicken Sie mir kostenlos den 32seitigen Prospekt über Wernle-Normküchen.

Senden Sie mir den 14seitigen Gratis-Prospekt über Wernle-Normtüren.

Der 12seitige Prospekt über Wernle-Normschränke interessiert mich.

Zuständig

Firma

Adresse

PLZ, Ort

Bitte ausfüllen und einsenden an:
J. Wernle AG, Kirchbergstrasse 1030,
5024 Küttigen/Aarau. Danke.

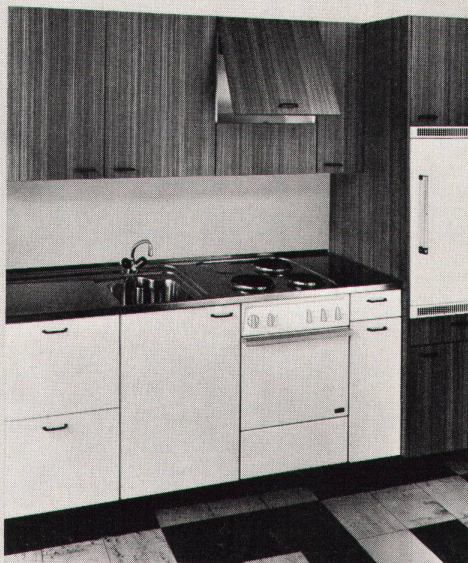

Das ist eine Wernle-Küche. Zum Beispiel.

Wernle hat ein Konzept für den Innenausbau.