

Objektyp: **Advertising**

Zeitschrift: **Bauen + Wohnen = Construction + habitation = Building + home : internationale Zeitschrift**

Band (Jahr): **26 (1972)**

Heft 1: **Bürobauten = Immeubles de bureaux = Office-buildings**

PDF erstellt am: **25.09.2024**

Nutzungsbedingungen

Die ETH-Bibliothek ist Anbieterin der digitalisierten Zeitschriften. Sie besitzt keine Urheberrechte an den Inhalten der Zeitschriften. Die Rechte liegen in der Regel bei den Herausgebern. Die auf der Plattform e-periodica veröffentlichten Dokumente stehen für nicht-kommerzielle Zwecke in Lehre und Forschung sowie für die private Nutzung frei zur Verfügung. Einzelne Dateien oder Ausdrucke aus diesem Angebot können zusammen mit diesen Nutzungsbedingungen und den korrekten Herkunftsbezeichnungen weitergegeben werden. Das Veröffentlichen von Bildern in Print- und Online-Publikationen ist nur mit vorheriger Genehmigung der Rechteinhaber erlaubt. Die systematische Speicherung von Teilen des elektronischen Angebots auf anderen Servern bedarf ebenfalls des schriftlichen Einverständnisses der Rechteinhaber.

Haftungsausschluss

Alle Angaben erfolgen ohne Gewähr für Vollständigkeit oder Richtigkeit. Es wird keine Haftung übernommen für Schäden durch die Verwendung von Informationen aus diesem Online-Angebot oder durch das Fehlen von Informationen. Dies gilt auch für Inhalte Dritter, die über dieses Angebot zugänglich sind.

Das Wernle-Konzept im Innenausbau: die Mass-Konfektion.

Das ist das Wernle-Programm: Kücheneinbau-Systeme in der Elementbauweise, Türen und Einbauschränke in Serie.

Alle Wernle-Produkte profitieren von der Ökonomie des Konfektionierten, von den Vorteilen der Vorfabrikation und von der Variabilität des durchdachten Elementbaus.

An die Stelle der Idee für die Einzelanfertigung tritt die Wernle-Forschung für das System. An die Stelle der teuren Handarbeit tritt die maschinelle Serienfabrikation. An die Stelle von Improvisation treten klare Kosten und eine klare Planung.

Ein Wernle-Produkt ist nicht nur qualitativ aussergewöhnlich gut, sondern qualitativ immer gleich gut. Alle Elemente sind stets abrufbereit an Lager. Die hundert Wernle-Monteure kennen ihre Systeme, das kürzt die Montagezeit ab. Bei Reparaturen werden Teile nicht geflickt, sondern ersetzt. Denn jedes Wernle-Systemteil ist auch noch nach Jahren in der gleichen Ausführung lieferbar.

Wernle-Systeme sind so variantenreich, dass jeder Raum so gut wie möglich ausgenützt werden kann, dass jeder Architekt so planen kann, wie er möchte,

dass jeder Bauherr so bauen lassen kann, wie er es sich wünscht, und dass jeder Mieter anders wohnen kann als alle andern.

Konfektion mit Mass, das ist die Wernle-Konzeption.

Ausstellungen, Planungs- und Verkaufsbüros in:

5024 Küttigen
Kirchbergstrasse 1030
Telephon 064/24 16 61-65

4000 Basel
Bruderholzstrasse 35
Telephon 061/34 24 20

3000 Bern
Sennweg 6
Telephon 031/24 01 22

1008 Prilly
Rochelle 12
Telephon 021/25 81 56

8048 Zürich
Karstlerstrasse 14
Telephon 01/62 74 62

J.H.

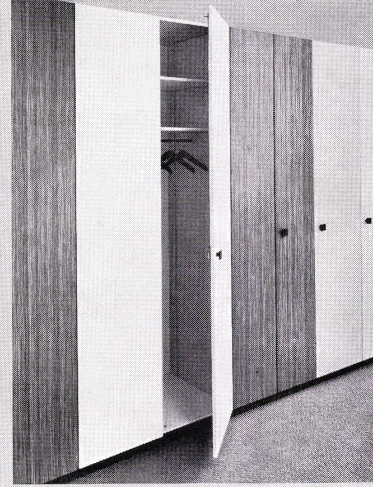
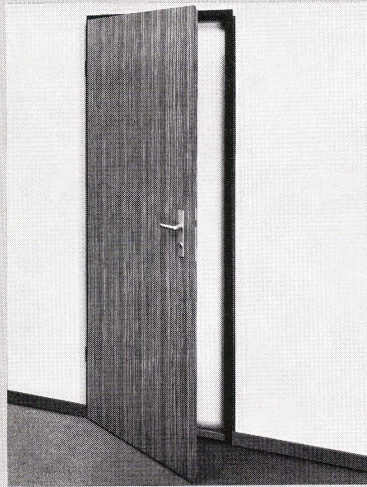

Bitte ausfüllen und einsenden an
J. Wernle AG, Kirchbergstrasse 1030,
5024 Küttigen. Danke.

Schicken Sie mir kostenlos den
32seitigen Prospekt über Wernle-
Norm-Küchen.

Senden Sie mir den 14seitigen
Gratis-Prospekt über Wernle-Norm-
Türen.

Der 12seitige Prospekt über
Wernle-Norm-Schränke interessiert
mich.

Zuständig _____

Firma _____

Adresse _____

PLZ, Ort _____

WE

J. Wernle AG
Kirchbergstrasse 1030
5024 Küttigen

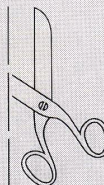

Superbreit von Allibert

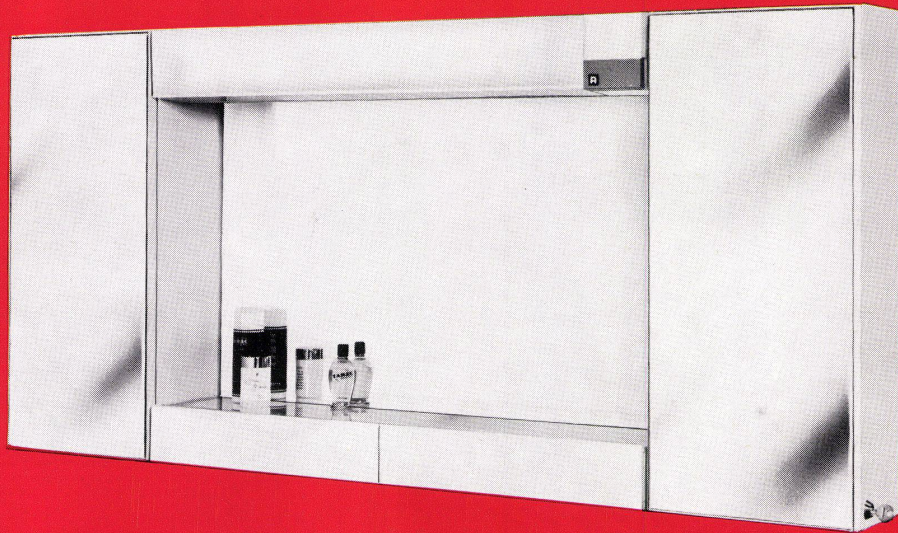

Modell Fascination A 63

Das ist der neue Sanitär-
Toilettenschrank von ALLIBERT:
120 cm breit! Er läßt sich ideal kombinieren mit Doppel-Waschbecken.
Er hat echte, geschliffene Kristallspiegel,
große Schublade, eine durchdachte,
verstellbare Inneneinrichtung
und Fluoreszenzbeleuchtung.
ALLIBERT bietet Ihnen eine Auswahl von
über 20 Modellen in allen Preislagen.

KÖENIG

KOENIG APPARATE AG
Böckerstr. 33/37, 8051 Zürich
Tel. 01 / 41 51 25

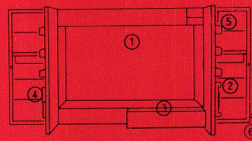

- ① 1,20 m breite Spiegelfläche aus echten Kristall-Spiegeln, geschliffen
- ② wertvoller Vergrößerungsspiegel
- ③ Teleskop-Schublade
- ④ Spezialhalter für Zahnbürsten und Tuben
- ⑤ Steckdose
- ⑥ Metall-Sicherheitsschloß und viele weitere einmalige Vorzüge



Bei Ihrem Intersan-, Sanitaire- oder Team-Lieferanten. Verlangen Sie bitte die Dokumentation – oder den Besuch unseres Fachberaters.

ALLIBERT[®]
TOILETTENSCHRÄNKE

Jetzt 2 Jahre Vollgarantie

Besuchen Sie uns bitte an der HILSA Zürich vom 17. bis 25. März 1972, Halle 7, Stand 711 und an der MUBA Basel vom 15. bis 25. April 1972, Halle 24, Stand 351.

**GC-Metallfassaden
für Geschäfts- und Industriebauten
Geilinger + Co. Metallbau 8401 Winterthur
Telefon 052 22 28 21**

Fabrikations- und Bürogebäude Stegemann AG, Madiswil BE / Eigenmann + Schürch
Architekten, Burgdorf + Roggwil / Vorgehängte Elementfassade
Fenster, Zwischenpfosten und äussere Brüstungsverkleidungen aus Grinatal grau eloxiert /
Sandwichbrüstungen / Verbundverglasung / Äussere Rafflamellenstoren.

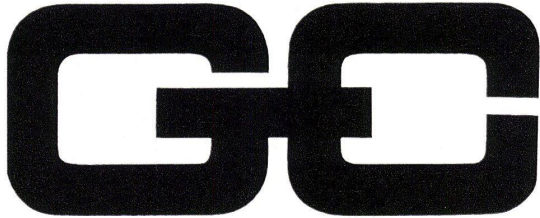

GC 6813

Konvektoren



Heizwände

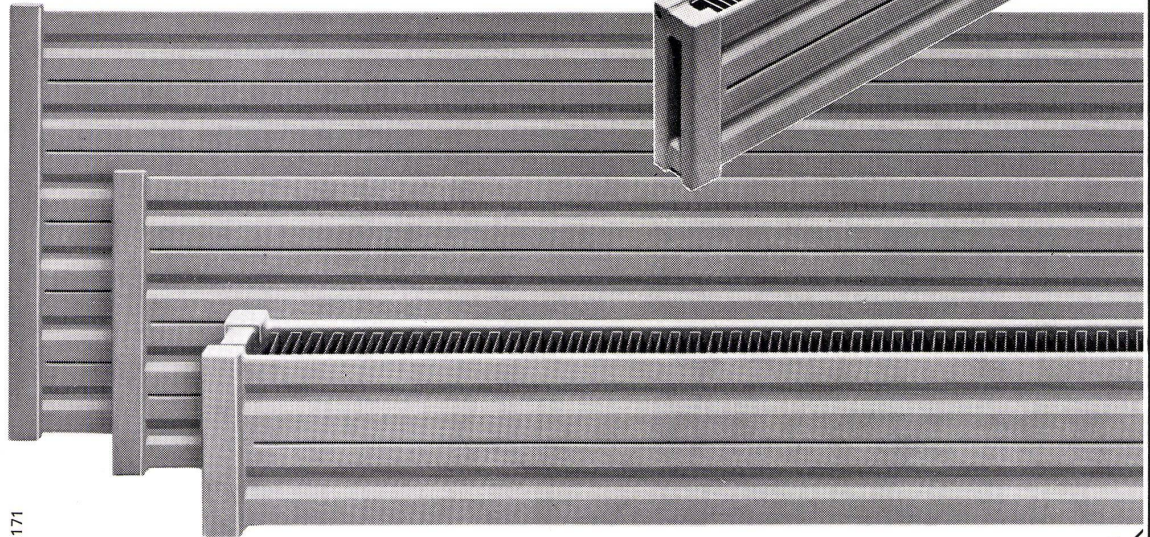

171

Sarina Heizwände und Konvektoren werden im Sarina-Werk in Moncor/Freiburg nach den neuesten Erkenntnissen mit modernsten Maschinen fabriziert. Die Produktionsmöglichkeiten in einer Vielzahl von Modellen jeglicher Grösse sind praktisch unbegrenzt. Sarina Heizwände und Konvektoren sind formschön und wirtschaftlich; sie sind druckbeständig auch für Hochhäuser und werden - ohne Preiszuschlag - allen zweckgebundenen Erfordernissen und innenarchitektonischen Wünschen gerecht. Sarina bleibt ihrem Prinzip treu, der Qualität stets den Vorrang zu geben. Wählen Sie richtig, wählen Sie Sarina-Heizwände und Konvektoren, und Sie wählen gut!

Sarina

Sarina-Werke AG
Fabrik für Heizwände, Konvektoren und Radiatoren
1701 Freiburg Telefon 037 22 24 91

BON Einsenden an Sarina-Werke AG, 1701 Fribourg
Bitte um Zustellung des neuen Prospektes
«Heizwände und Konvektoren».
Firma und Postleitzahl/Ort

BW

Der Stuhl 290 bringt Sie auf neue Ideen

Auch im zweiten Wettbewerb um den Stuhl 290 (50 Stühle zu verschenken) sind zahlreiche Vorschläge eingegangen. Vielen Dank. Wir haben zusätzlich 4 Trostpreise gestiftet. Sie wurden den Gewinnern zugestellt. Die Haupt-Gewinner, Sepp und Gisela Schnyder in Basel, haben ihre 50 Stühle schon aufgestellt: Siehe Foto. Das »unsubventionierte Kunst- und Kulturzentrum« am Rehfels in Wintersingen BL war bisher stuhllos, was Sitzungen gänzlich verunmöglichte. Jetzt ist es anders. Die »vegetationsfreundlichen 290er« passen sich an, wirken wie Land Art. Sie bilden eine Stuhl-Landschaft in der

Landschaft. Fast so natürlich wie die Natur selbst. Ein weiterer Plus-

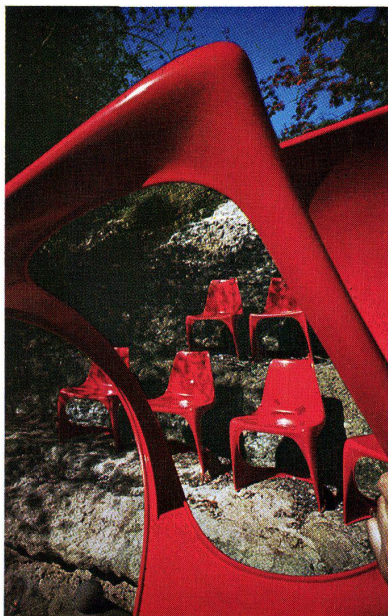

punkt für den Stuhl 290, der sich übrigens regen Interesses erfreut. Er wird

auch gekauft, nicht bloss gewonnen. Auch Sie wird dieser Stuhl auf neue Ideen bringen. Wie viele Wettbewerbsteilnehmer, die ihn als Chäs-Räf und für Sitzstreiks, Stuhlskulpturen, die Bestuhlung von Militär- (Personentransport-)Lastwagen und vieles andere geeignet fanden. Oder als Element von Sesselliften sahen, ihn umwelt- und körperfreundlich, naturnah, wintertauglich, sommergeeignet und schlicht »den Hammer« nannten. Während er bei uns weiterhin nur »Der Unverwüstliche« heisst. Und das ist er. Machen Sie selbst einen Sitz-Ideen-Test im nächsten Stuhl 290-Geschäft: Viel Vergnügen!

zingg-lamprecht Skandinavisch Wohnen
8006 Zürich, am Stampfenbachplatz

zingg-lamprecht Intérieur Danois
1005 Lausanne, 19, avenue Villamont

a. + w. rothen Skandinavische Wohnkultur
3000 Bern, Standstrasse 13

la boutique danoise
1200 Genève, 100, rue du Rhône

la boutique danoise
4000 Basel, Aeschenvorstadt 36

Wir planen und bauen

Vollisolierte Aluminiumfenster ALSEC, Glissa-Konstruktion Serie G



Architekt: Bölsterli + Weidmann
dipl. Arch. SIA, ETH Baden

Glissa AG
Glas- und Metallbau
8200 Schaffhausen
Telefon 053 5 92 31
Telex 76347



ORION Programm

1.

ORION Monobloc
(Klima-Kompakt-Einheiten)
Norm-Typenprogramm:
kombinierbar für heizen, kühlen,
lüften, be- und entfeuchten,
waschen, filtrieren. Leistungs-
bereich bis zu 25 000 m³/h,

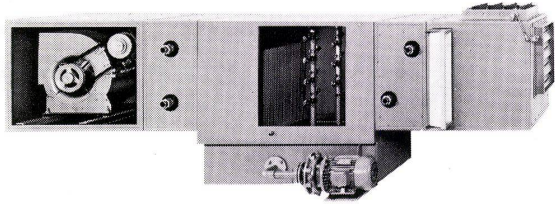

2.

ORION Luftheizapparat
Norm-Typenprogramm:
25 Leistungsabstufungen mit
Leistungsbereich bis
23 000 kcal/h. Für Um-, Frisch-
und Mischluftbetrieb.
Anschlussfertige Geräte mit
reichhaltigem Zubehör.

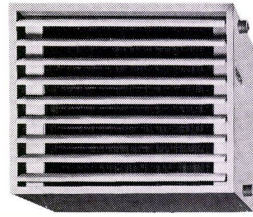

3.

ORION Dachventilatoren
Norm-Typenprogramm:
besonders vorteilhaft für
Wohnhäuser- und Hallenent-
lüftungen, aus hochwertigem
Kunststoff, dadurch absolut
Witterungsbeständig (keine
Korrosion).

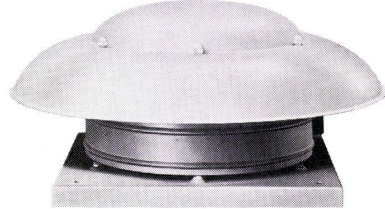

4.

**ORION Schwimmbad-
Lüftungsgerät MF 1/FS**
reguliert automatisch Frisch-
luftzufuhr, Luftfeuchtigkeit und
-Temperatur im Hallenbad.
**ORION-Schwimmbad-
Rohrbündel-Wärmeaustauscher**
Norm-Typenprogramm: zum
Aufheizen von Badewasser.
In rostfreier Ausführung.

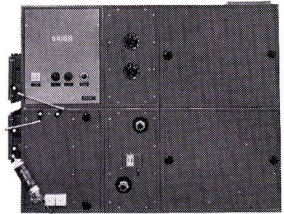

5.

**ORION Rohrbündel-
Wärmeaustauscher und
Dampferzeuger**
für jeden Bedarf
bis 160 m² Austauschfläche
lieferbar in allen Werkstoffen
**ORION Kältemittel-
Kondensatoren, -Ver-
dampfer und -Sammler**

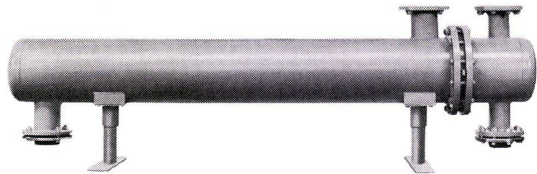

6.

ORION Produkte:
Ab Lager oder kurzfristig
lieferbar
ORION Dienstleistungen
Bekannt und zuverlässig,
machen Sie davon Gebrauch!
Verlangen Sie die technische Dokumentation. Für Auskünfte steht Ihnen
jederzeit unser Berater-Team zur Verfügung. Rufen Sie uns an.

01/421600



ORION-WERKE AG
ZÜRICH
Apparate für Luft-,
Wärme- und Kältetechnik

8037 Zürich
Postfach
Telefon 01 42 16 00
Telex 54 889

1800 Vevey
58. Av. Général Guisan
Téléphone 021 51 37 47

LUXALON®

Aluminium-Decken. Moderne Decken für moderne Architekten.

Luxalon® Aluminium-Decke in modernem, öffentlichem Gebäude.



Luxalon® Aluminium-Decken. Das heisst einbrennlackierte Aluminiumpaneele, die auf einbrennlackierte Aluminiumtragschienen geklemmt werden. Dabei stehen unterschiedliche Profilformen zur Wahl. Luxalon® Aluminium-Decken. Das heisst hohe Korrosionsfestigkeit. Einfache und schnelle Montage, bietet vielfältige Gestaltungsmöglichkeiten. Leitungen und Installationen bleiben also immer zugänglich. Und noch ein Vorteil: Luxalon® Aluminium-Decken sind in verschiedenen Farben erhältlich.

Und wo erhalten Sie Luxalon® Aluminium-Decken? Bei Schneider + Co. Denn als Spezialfirma zur Lösung von Deckenproblemen verwenden wir selbstverständlich Luxalon® Aluminium-Decken. Das Resultat: dekorative

Akustikdecken, Lüftungsdecken und Heizungsdecken.

Anwendungsbereich für Luxalon® Decken: Industrielle Bauten, Bürogebäude, Schulen, Krankenhäuser, Supermärkte, Hallenbäder, Sportanlagen, Hotels usw.

Ausführliche Unterlagen durch:

schneideggco

Schneider + Co. AG, Isolierungen
8401 Winterthur, Scheideggstrasse 2
Tel. 052 8921 21

Luxalon® eingetragenes Warenzeichen
von  Hunter Douglas Industries Ltd., Luzern

Gehen Sie auf sicher,
wenn es um
die Heizung und
Warmwasserbereitung geht.
Beim Hoval-Kessel
wird die Sicherheit
mitgeliefert

Eine Heizungs- und Warmwasserbereitungsanlage muss Ihnen ein Leben lang jeden Tag Komfort bieten. Sie gehört deshalb zu den wichtigsten Anschaffungen in jedem Haus. Zu den Anschaffungen, auf die man sich jederzeit verlassen will. Darum legt Hoval nicht nur grossen Wert auf

die Qualität der Konstruktion, sondern pflegt auch den Kundendienst. Das bedeutet für Sie, dass Ihre Anlage einwandfrei läuft und dass sie Ihnen – jederzeit – den uneingeschränkten Hoval-Komfort bietet: Sparsame Heizung und unbeschränkt Warmwasser zu niedrigsten Kosten.

Ob Sie Oel, Gas oder feste Brennstoffe verfeuern, es lohnt sich für Sie, dem Hoval-Kessel den Vorzug zu geben. Hoval-Kessel gibt es für Ein- und Mehrfamilienhäuser, Hotels, Schulen und Gewerbebetriebe, für Neubauten und für die Modernisierung bestehender Häuser. Verlangen Sie kostenlos nähere Unterlagen.

Hoval Herzog AG,
Feldmeilen
Telefon 051 731282
Basel Bern Lausanne
Lugano

Verkauf und Service auch in Deutschland (Krupp-Kessel) Oesterreich, Benelux, England, Frankreich, Italien

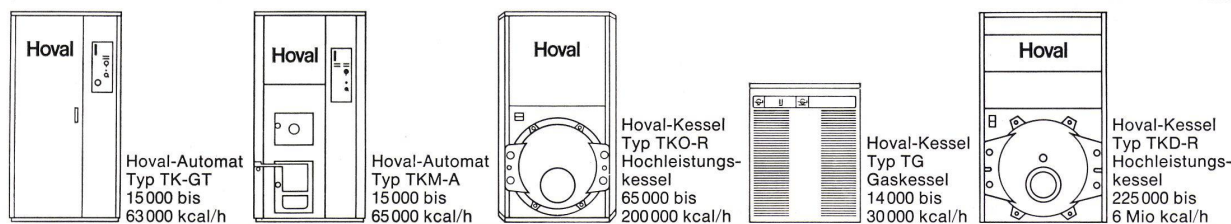

Hoval

Hoval – für Heizung, Warmwasser und Klima

Bakelisiertes «KELLER»-Sperrholz ist wetterfest und lässt sich harmonisch mit anderen Baustoffen kombinieren (Kombinationsmöglichkeiten siehe Rückseite).

Bakelisiertes «KELLER»-Sperrholz eignet sich für alle Gebiete des Aussenbaues, z. B. für:

- Fassadenverkleidungen
- Dachuntersichten
- Balkonbrüstungen
- Garagentore
- Baracken
- Kioske
- Umkledekabinen in Strandbädern und auf Sportplätzen
- usw.

Bakelisiertes «KELLER» Sperrholz



Industriegebäude: Gebr. Gläser AG, Schreinerei, 5513 Dättwil

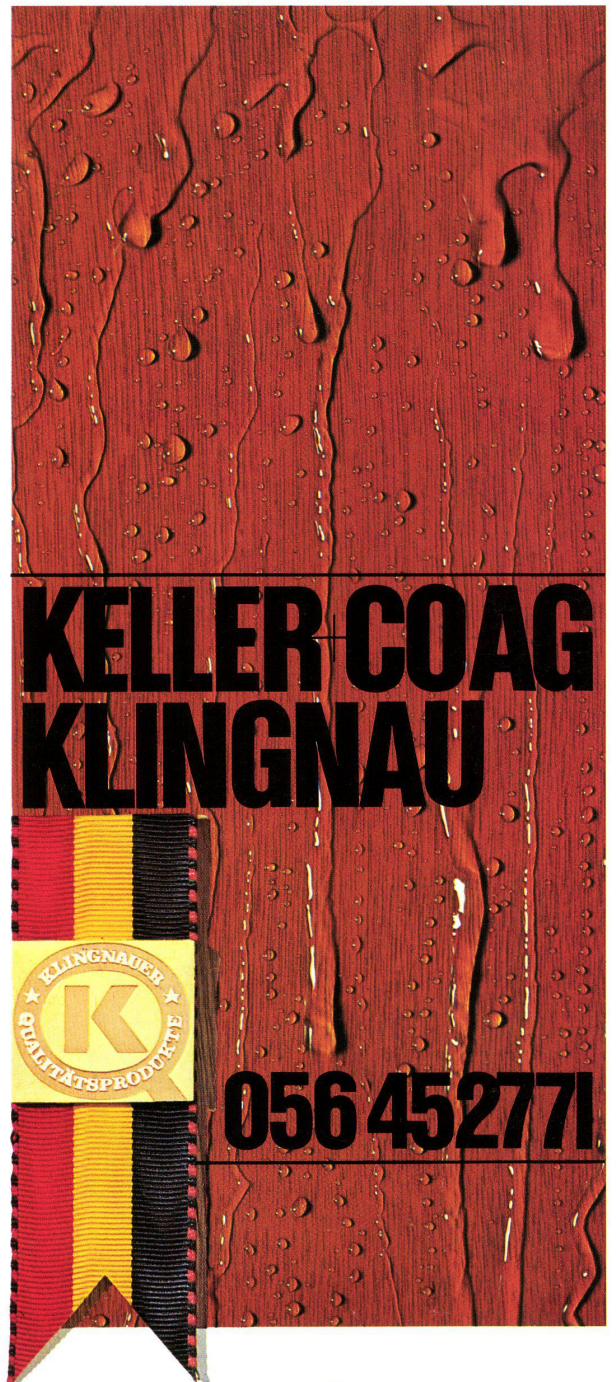

Keller+Co AG, 5313 Klingnau
Telefon 056 / 45 27 71
Telex 56 744

Bakelisiertes «KELLER» Sperrholz

Kombinationsmöglichkeiten mit anderen Baustoffen,
z. B. mit:



Komfortableres Wohnen mit Feller-Zwei- und Dreifach- Steckdosen

Feller

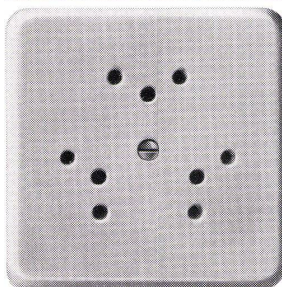

In Alt- und Neuwohnungen sollen Staubsauger, Fernsehapparat, Grammophon, Radio, Bandrecorder, Ständerlampe und all die vielen anderen elektrischen Apparate bequem am Verwendungsort angeschlossen werden können, doch meistens fehlen genügende Anschlussmöglichkeiten. Diesem unerfreulichen Zustand wird mit dem Auswechseln der gewöhnlichen Steckdose durch die Feller-Zwei- oder Dreifachsteckdose auf einfache Art begegnet. Wenn Sie einen Neubau projektieren, gestalten Sie dessen elektrische Installationen zukunftsicher durch die Montage von genügend richtig disponierten Feller-Zwei- und Dreifach-Steckdosen.

Adolf Feller AG, 8810 Horgen, Telefon 051/82 16 11

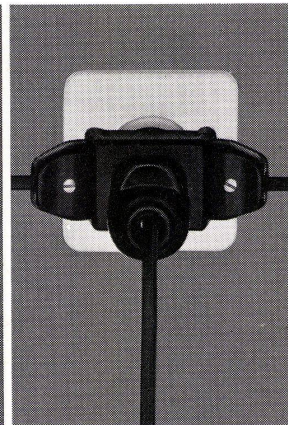
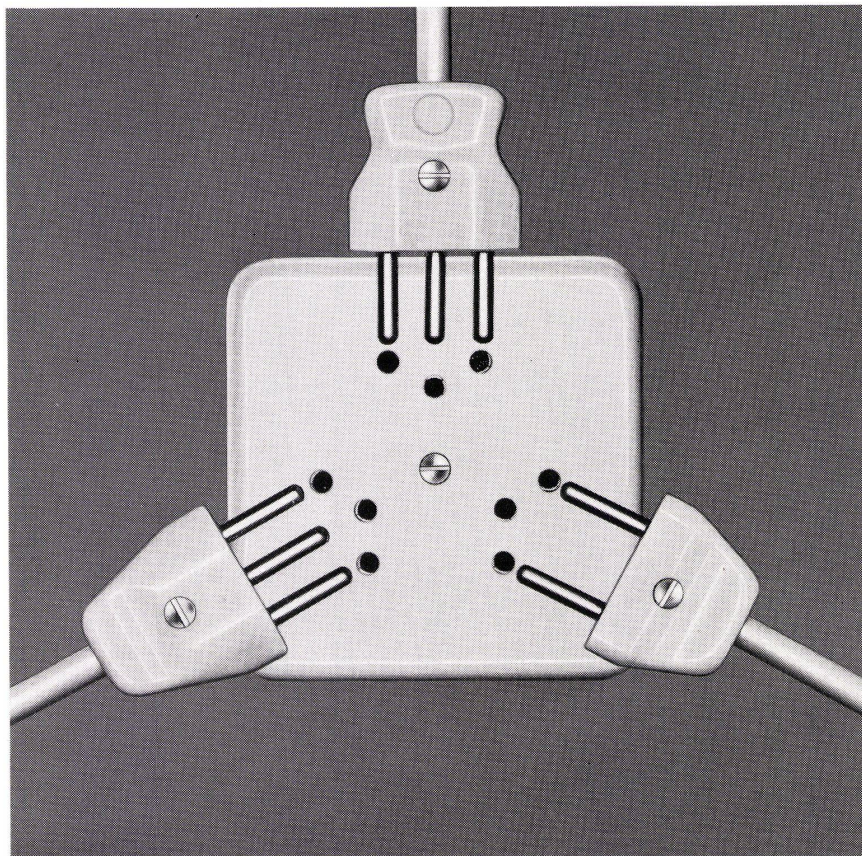

Adolf Feller AG Horgen



Grundwasser
Abwasser
Hangwasser
Klärwasser
Druckwasser
Regenwasser
Trinkwasser
Sickerwasser
Schwimmbadwasser

Ob Sie Wasser aufhalten, abhalten, fernhalten
oder reinhalten wollen, wir haben die Lösung.

MEYNADIER

Meynadier + Cie AG, Zürich, Tel. 051 / 52 22 11,
Lausanne, Bern, Luzern, Bellinzona, Chur

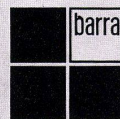

Wärmeverlust
kostet eine Menge Geld.
Darum entscheiden sich so viele
Bauherren für VERWO-Fenster-
die halten nämlich dicht.

**(Nicht umsonst schützen VERWO-Fenster
schweizerische Atomkraftwerke)**

Und so wie wir für Atomkraftwerke bauen, bauen wir auch für Sie. Genau so sorgfältig,
genau so zuverlässig. Das können Fenster sein, Türen oder Tore, Schaufenster
und Eingangspartien. Auch ganze Fassaden mit allem Drum und Dran.

Wir bauen nach Ihren Wünschen; jede Art, jede Grösse. Mit Leichtmetall, mit Stahl
und mit Kunststoff – in VERWO-Qualität.

VERWO AG, Blechbearbeitung, Metallbau, Verzinkerei, 8808 Pfäffikon SZ, Tel. 055/5 44 55

VERWO

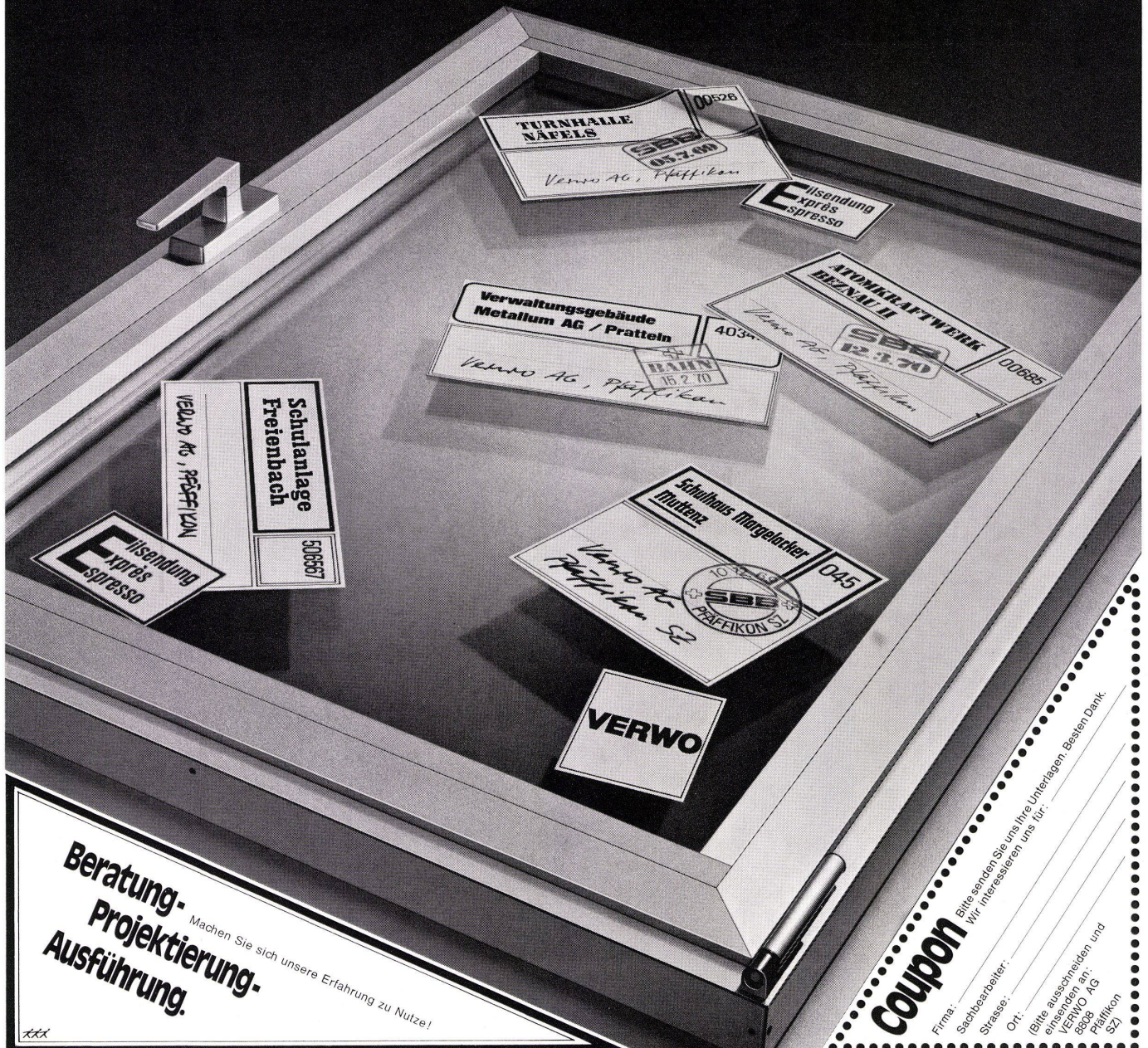

**Beratung-
Projektierung-
Ausführung.**

Machen Sie sich unsere Erfahrung zu Nutze!

xxx

Coupon

Firma: _____
Sachbearbeiter: _____
Strasse: _____
Ort: _____
Bitte senden Sie uns Ihre Unterlagen. Besten Dank.
Wir interessieren uns für: _____
Bitte ausschneiden und
einlegen in:
VERWO AG
8808 Pfäffikon
SZ



Photograph by courtesy of Firth-Vickers

1932



1971

1932 wurde am «Savoy» das Portal-Vordach auf der Strand-Seite mit glänzendem rostfreiem Chromnickelstahl verkleidet.

1932 regnete es in London häufig.

Es schneite auch.

Und die Luft war voller korrosiver Bestandteile.

1933 war das Wetter nicht besser.

Auch 1934 und 1935 nicht...

Und heute, 40 Jahre später, ist das Vordach in rostfreiem Chromnickelstahl immer noch dasselbe.

Und glänzt wie neu.

Obschon es seit vier Jahrzehnten der korrosiven Londoner Atmosphäre ausgesetzt ist.

Die einzige Pflege, die es während dieser ganzen Zeit benötigte, war das gelegentliche Abwaschen mit Seifenwasser.

Sie können sich ausdenken, wie wenig der Unterhalt eines mit rostfreiem Chromnickelstahl verkleideten Gebäudes kostet.

Lassen Sie sich näher über Chromnickelstahl informieren. Schreiben Sie an die nachstehende Adresse.

Rostfreier Stahl mit dem Plus von Nickel. 

INTERNATIONAL NICKEL

INTERNATIONAL NICKEL A. G., HAUSERSTRASSE 14, 8032 ZÜRICH

Dänisch Reinweiss ein Aalborg Portland-Zement



aus Rohmaterial
von blendendem
Weiss

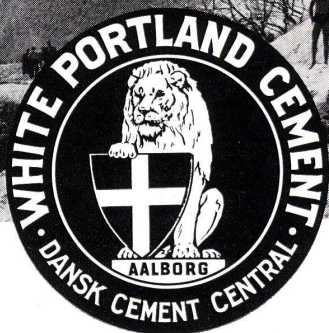

Bei den Kreidefelsen von «Möns Klint» treten die Kreidelager des dänischen Urgesteins zutage. Dieses Material ist die Grundlage für den Aalborg Portland-Zement **Dänisch Reinweiss**.

Baubedarf

Baubedarf Zürich AG 8105 Regensdorf/ZH

Zürich-Regensdorf 051 71 27 22

Gebensdorf/AG 056 7 05 55

Chur und Zernez/GR 081 22 47 37

CIRCLGRID

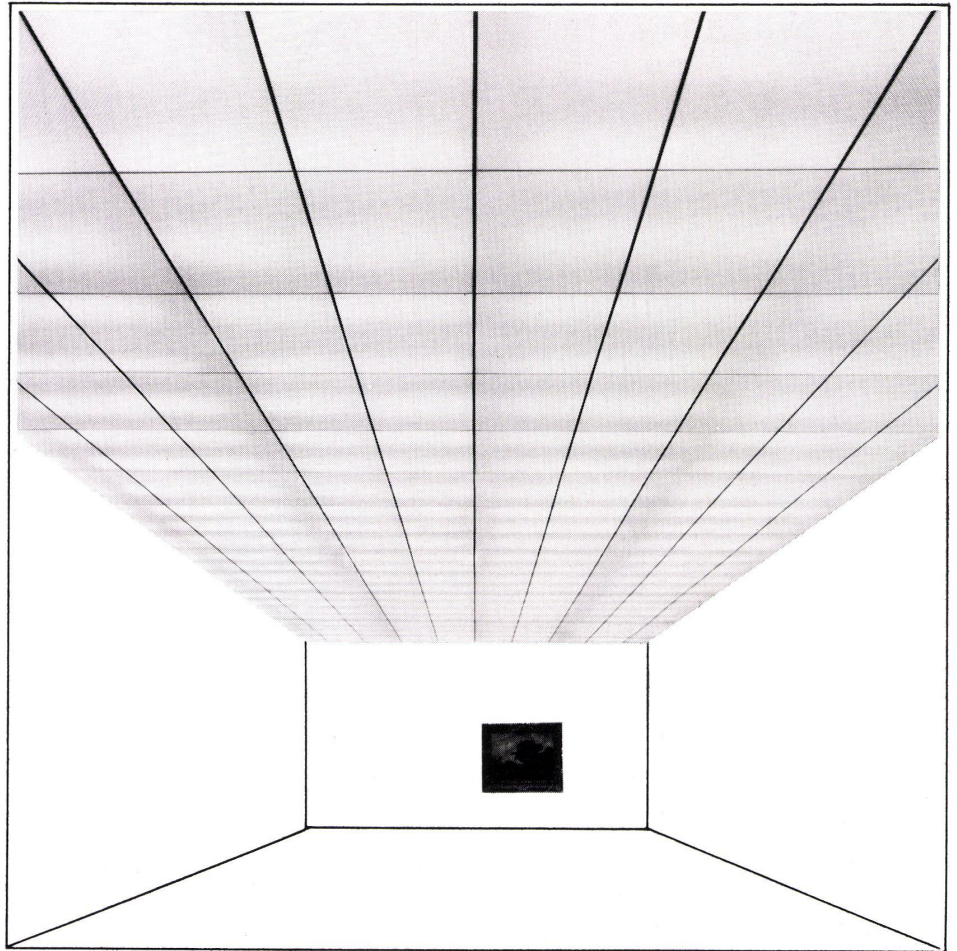

Die lichttechnisch unübertroffene Lichtdecke von höchster Wirtschaftlichkeit

Circlgrid Paneele haben eine ausgezeichnete Lichtverteilung (Abblendwinkel = 45°), sodass auch noch bei geringem Abstand von der Lichtquelle eine gleichmässige Ausleuchtung der Paneele gewährleistet ist.

Circlgrid-Paneele haben hervorragende akustische, schalldämmende Eigenschaften.
Die Circlgriddecke ersetzt die herabgehängte Decke. Als Lichtquelle werden einfache Fluoreszenzleuchten verwendet.

Verlangen Sie unsere Lichttechniker, sie beraten und projektieren gerne für Sie!

BAG Bronzewarefabrik AG, 5300 Turgi Telefon 056-31111
3007 Bern, Schwarztorstrasse 126, Telefon 031-25 30 22
1003 Lausanne, 18, Rue St-Martin, Telefon 021-23 76 82
6600 Locarno, Palazzo S.E.S., Telefon 093-7 61 82
8023 Zürich, Konradstrasse 58, Telefon 051-44 58 44

BAG TURGI



umweltschutz

cuenod im kampf gegen die luftverschmutzung

Die Forschung zur Verhütung der Luftverschmutzung, welche CUENOD, der älteste Oel- und Gasbrennerfabrikant Europas seit Jahren betrieben hat, wurde durch die Entwicklung und Kommerzialisierung eines Oel-Wasser Emulsionsbrenners mit Erfolg gekrönt.

Dadurch reiht sich zu den längst anerkannten Vorteilen der CUENOD-Brenner noch die lebensnotwendige Eigenschaft des Umweltschutzes.

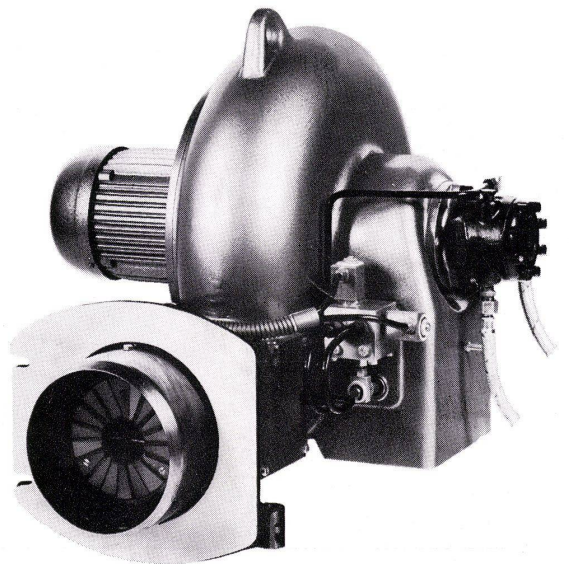

CUENOD - ATELIERS DES CHARMILLES S.A. GENÈVE
Eine Schweizer Firma mit Weltruf, konstruiert Oel- Gas-
Zweistoff- und Emulsionsbrenner von 20'000 bis 12'000'000 kcal/h,
sowie stopfbüchsenlose Umwälzpumpen für Zentralheizungen.

Bitte verlangen Sie unsere Dokumentation.

Ateliers des Charmilles S. A. Usine de Châtelaine Genève

Landwirtschaftliches Technikum
Zollikofen, BE
Architekt:
Ed. Helfer SIA
Kastenhofstrasse 21
Bern
Foto: J. Stieger, Kaiserstuhl

Die Vielseitigkeit des Schenker-Storenprogramms erlaubt Ihnen mehr Spielraum in der Fassadengestaltung. Unsere sturmsicheren Raffstoren zum Beispiel gibt es in verschiedenen Ausführungen. Sie können wählen: 80 mm oder 58 mm breite Lamellen, je nach Rasterwirkung, die Sie wünschen.
Die neueste, sturmsichere Raffstore von Schenker zeigen wir Ihnen auf der Rückseite dieses Blattes.

Emil Schenker AG
5012 Schönenwerd
064/41 20 31

Schenker
Storen



Wir präsentieren Ihnen eine wirkliche Neuheit – ein Produkt, das alle Vorteile eines Rolladens und eines Lamellenstores in sich vereinigt.

- ① Sturmsicherheit dank sehr stabiler, beidseitig geführter, rollprofilierter Aluminiumlamelle
- ② zwangsweiser Antrieb jeder Lamelle, trotzdem an Ort und Stelle einzeln austauschbar
- ③ solide, automatische Verriegelung des Storenpanzers
- ④ geräuscharm dank eingerollter Dämpfungslippe
- ⑤ freier, ungehinderter Durchblick (keine Tragbänder, keine Tragkordeln), dazu genaues Dosieren des Lichteinfalles
- ⑥ optimaler Verdunkelungseffekt
- ⑦ Einbau in normalen Raffstoren-Sturz, kein Rolladenkasten nötig (spez. Einbaumasse beachten)
- ⑧ architektonische Gestaltungsmöglichkeiten dank neuartiger Spezialprofilierung

Schenker Ganzmetall Raffstoren

Vertretungen:
 Basel, Bern, Biel, Chur,
 Fribourg, Genève,
 Lausanne, Locarno,
 Lugano, Luzern,
 Neuchâtel, St. Gallen,
 Sion, Solothurn,
 Winterthur, Zürich

Emil Schenker AG
 5012 Schönenwerd
 Telefon 064 412031

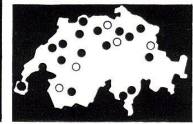
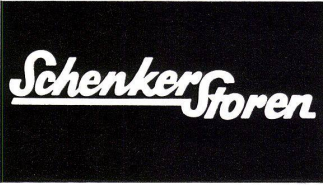

sturmsicher

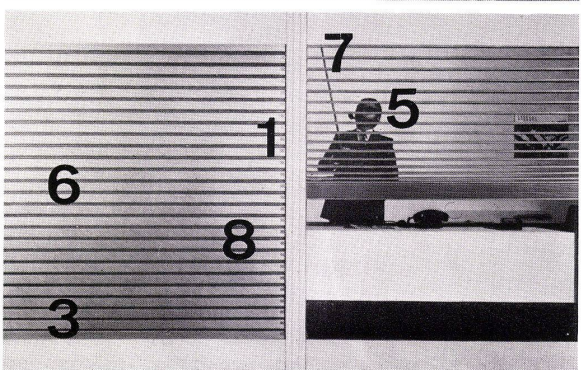
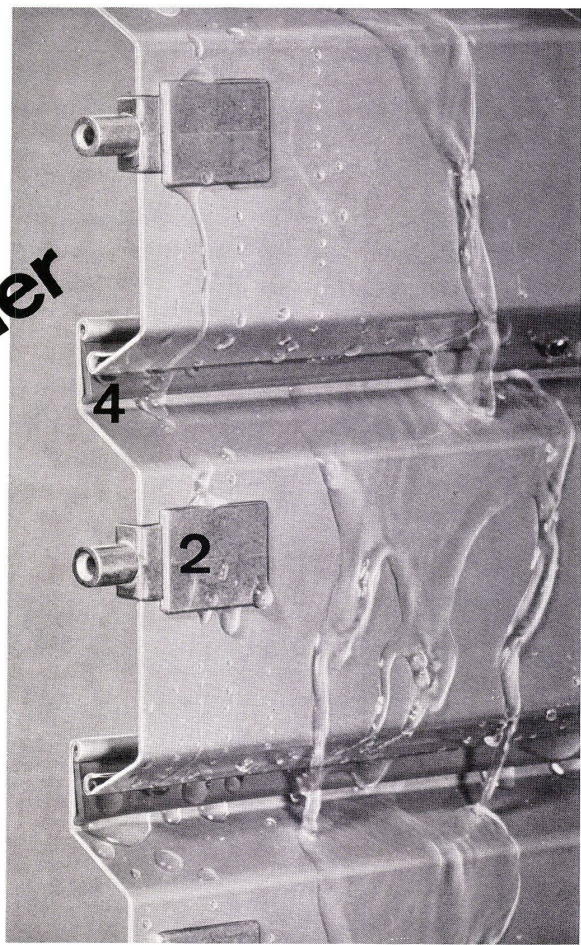

Bitte verlangen Sie unsere Sonderdokumentation

Sanitasville.

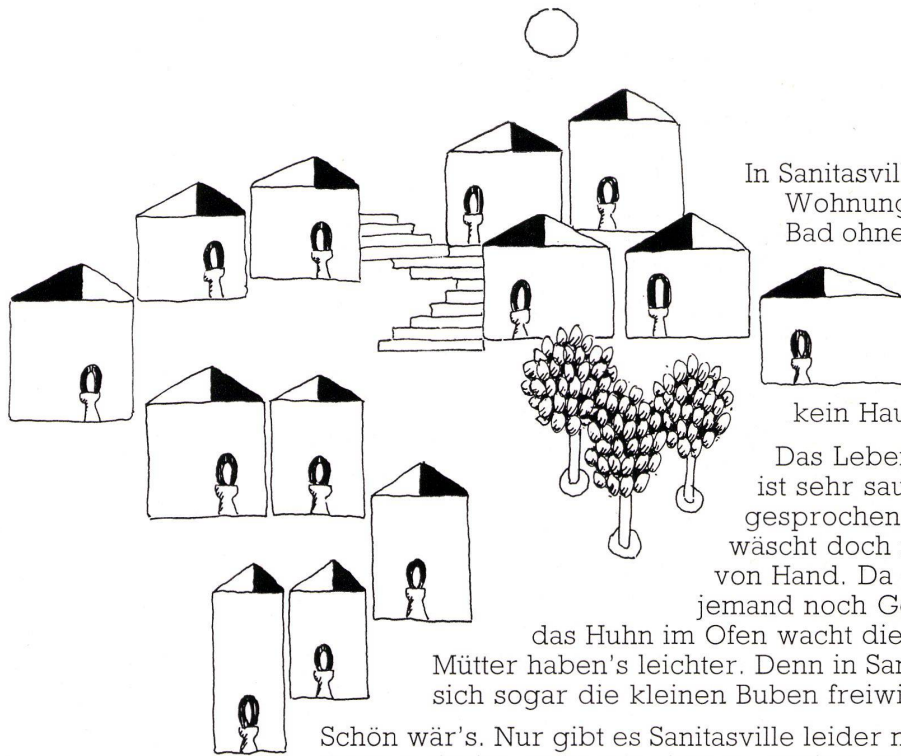

In Sanitasville gibt es keine Wohnung ohne Bad, kein Bad ohne Bidet, keine Küche ohne Kühlschrank.

Und erst recht kein Haus ohne Häuschen.

Das Leben in Sanitasville ist sehr sauber und ausgesprochen komfortabel. Da wäscht doch niemand mehr von Hand. Da spült auch kaum jemand noch Geschirr. Und über das Huhn im Ofen wacht die Automatik. Auch Mütter haben's leichter. Denn in Sanitasville waschen sich sogar die kleinen Buben freiwillig das Gesicht.

Schön wär's. Nur gibt es Sanitasville leider noch nicht. Was, Spass beiseite, auch gar nicht so schlimm ist. Weil wir als Sanitär-Grossisten sonst nicht mehr viel zu tun hätten. Wie Sanitasville aussehen könnte, zeigen Ihnen aber unsere Ausstellungen. In Zürich. In Bern. In St. Gallen. In Basel. Und die neuesten Projekte, die wir realisiert haben. Jedenfalls lohnt es sich, die Spezialisten der Sanitas beizuziehen, wenn Sie Ihr Sanitasville planen. Denn bei der Arbeit träumen wir nicht.

Ihr Sanitär-Grossist mit dem
persönlichen Service

sanitas

Sanitäre Apparate, Sauna, Küchen

8031 Zürich, Limmatplatz 7, 01 425454, 3018 Bern-Bümpliz, Bahnhofweg 82, 031 551011
9000 St. Gallen, Sternackerstr. 2, 071 224005, 4000 Basel, Kannenfeldstr. 22, 061 435550

Armierungsstähle

Armierungsnetze

Ablaufleitungen
aus Gusseisen,
plastifiziertem Stahl
und
Kunststoff

Schachtabdeckungen
und Strassenroste

Ausrüstungen für Kläranlagen

Druckrohre, Formstücke und Armaturen
aus Gusseisen
für Wasser- und Gasleitungen

Heizkessel

Radiatoren
und Heizwände

Heizölbehälter

Cheminée-Einsätze

Baumaschinen, Krane, Förderanlagen

VON ROLL AG.
4563 Gerlafingen



**Qualitätsprodukte
für den Hoch- und
Tiefbau**

VON ROLL



der
Neue ***
 von
SIBIR

NORM-Einbaumodell 225 Liter
 Fr. 475.-
 mit 25 Liter *** Tiefkühlfach

Funktion:
 NEUE Absorption,
 absolut geräuschlos
 und vibrationsfrei

Garantie:
 5 Jahre Vollgarantie
 auf die Funktion aller Teile

Erfahrung:
 25 Jahre SIBIR

Kühlapparate GmbH, 8952 Schlieren

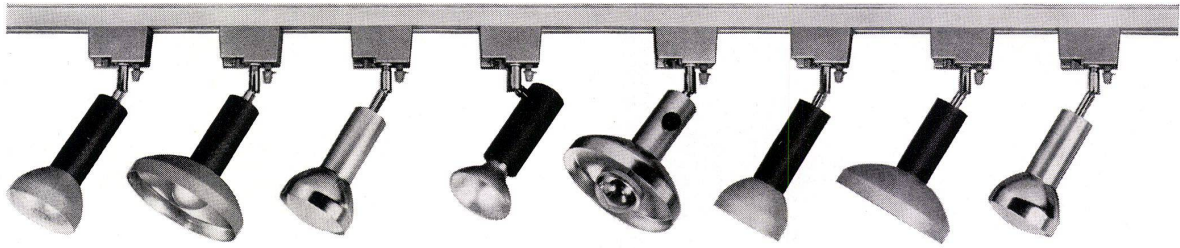

WOERTZ – Stromschienen 1 P+N+E, 16 A, 250 V

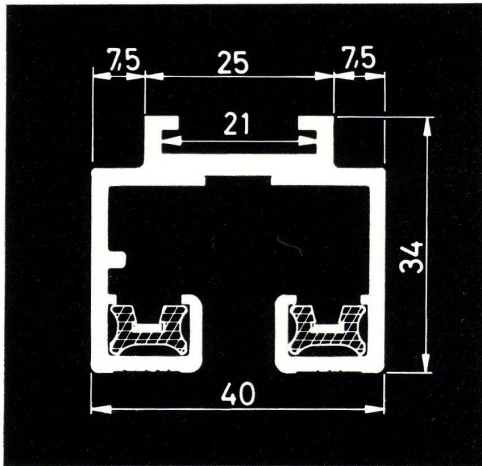
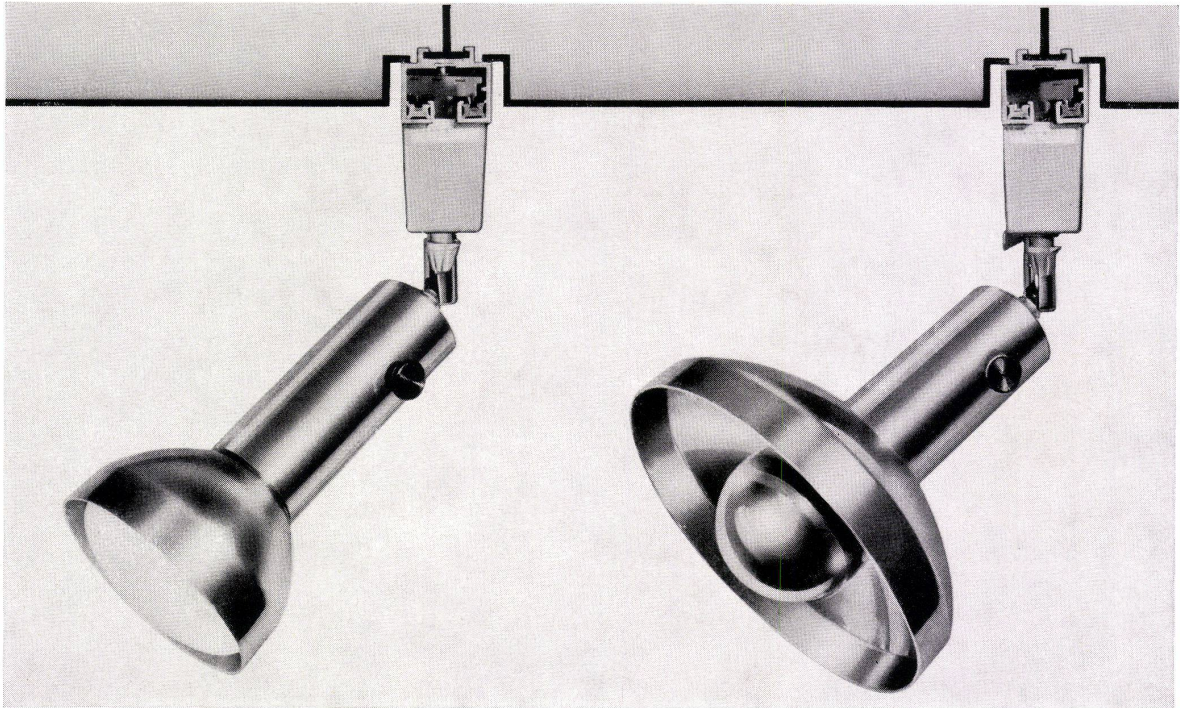

für bewegliche Beleuchtungs-Installationen in Schaufenstern, Ladengeschäften, Warenhäusern, gleichzeitig verwendbar als Tragkonstruktion für herabgehängte Decken

Pat. ang.

leicht zu montieren und einfach zu verbinden und dazu das neue formschöne Leuchten-sortiment

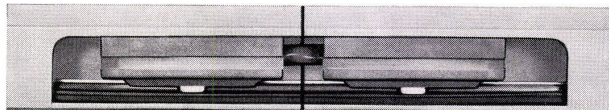

OSKAR WOERTZ BASEL

Fabrik elektrotechnischer Artikel Eulerstrasse 55, CH-4002 Basel, ☎ 061 - 23 45 30

ein Beispiel

aus unserer Referenzenmappe



Fenster aus Holz / Leichtmetall PTT-Gebäude Zürich-Enge

Die ideale Lösung !

Die Kombination von Leichtmetall als «wetterhart» und Holz als Konstruktionsträger hat sich seit vielen Jahren bewährt.



EgoWerke AG Göhner Normen

Postfach, 9450 Altstätten SG, Telefon 071 75 27 33

Hauptsitz: Altstätten SG

Niederlassungen:

Volketswil ZH 01 86 51 51, Zug 042 21 82 92, Lugano 091 3 54 46

Bern 031 46 22 01, Basel 061 44 06 35, Aarau 064 24 37 37

St. Gallen 071 23 22 67, Landquart 081 51 34 34, Frauenfeld 054 7 57 31

Villeneuve VD 021 60 12 92, Sion 027 2 80 32, Neuchâtel 038 25 72 22



Hier wurde für die Sandoz AG, Basel, eine dem Unternehmen entsprechende Eingangshalle verwirklicht – mit einer Gema-Zierdecke aus Metall. Architekt: Burckhardt Architekten SIA, Basel.

Manche Räume sollen dem Schmuck des Hauses dienen.

Gema-Zierdecken aus Metall sind ihre Krönung – vor allem, wenn der Gema-Berater schon bei der Raumplanung dabei sein darf.

In Eingangshallen industrieller Verwaltungszentren, in Schalterräumen von Banken, in Hotelhallen – hier und überall dort, wo es darauf ankommt, drückt eine Gema-Zierdecke das besondere Prestige des Hauses aus. Hier zählen nicht nur Zweckmässigkeit und Dauerwert, hier dominiert die kühne und gekonnte Architektur. Raum und Decke verschmelzen zu einer einheitlichen, anspruchsvollen Aussage.

Damit das tatsächlich so ist, braucht es das rechtzeitige Gespräch zwischen dem Architekten und dem Gema-Berater. So wird der Weg von der Raumidee bis zur Verwirklichung weit weniger mühsam. Die Struktur einer Zierdecke ist komplex, der Raum hat kaum je Einheitsmasse. Je erfolgreicher die Partnerschaft zwischen dem Architekten und dem Gema-Spezialisten ist, umso perfekter wird das Resultat.

Selbstverständlich weist die Zierdecke die gleichen Vorzüge auf, die auch allen andern Gema-Decken eigen sind: die Metalldecke ist mit Kunststoff beschichtet. Das garantiert einen porenfreien, widerstands-

fähigen Überzug, der gegen Oberflächen-Abbau und Korrosion gefeit ist, einen gleichbleibenden Schallabsorptionsgrad gewährleistet, praktisch keinen Schmutz aufnimmt und so lange hält wie das Gebäude steht. Die einzige denkbare Pflege: eine allfällige Reinigung – wenn überhaupt je nötig. Sonst nichts. Ausserdem sind die einzelnen Deckenelemente problemlos und zerstörungsfrei demontierbar, wenn allfällige Installationen unter der Decke gewartet werden müssen.

Vielleicht ist die Gema-Decke in der Anschaffung ein paar wenige Prozente teurer als andere Deckensysteme. Dafür ist sie langfristig um ein Mehrfaches preiswerter. Und Bauten verdienen langfristige Planung. Es sei denn, es handle sich um Kartenhäuser...



Argolite

Kunststoffplattenwerk
6130 Willisau
Tel. 045 61912



Das Gütezeugnis,
...die ARGOLITE
hat kein blaues Ding.
Aber ein grünes.

Metalunic® Ganzmetall-Mehrzweckstoren seit 1969

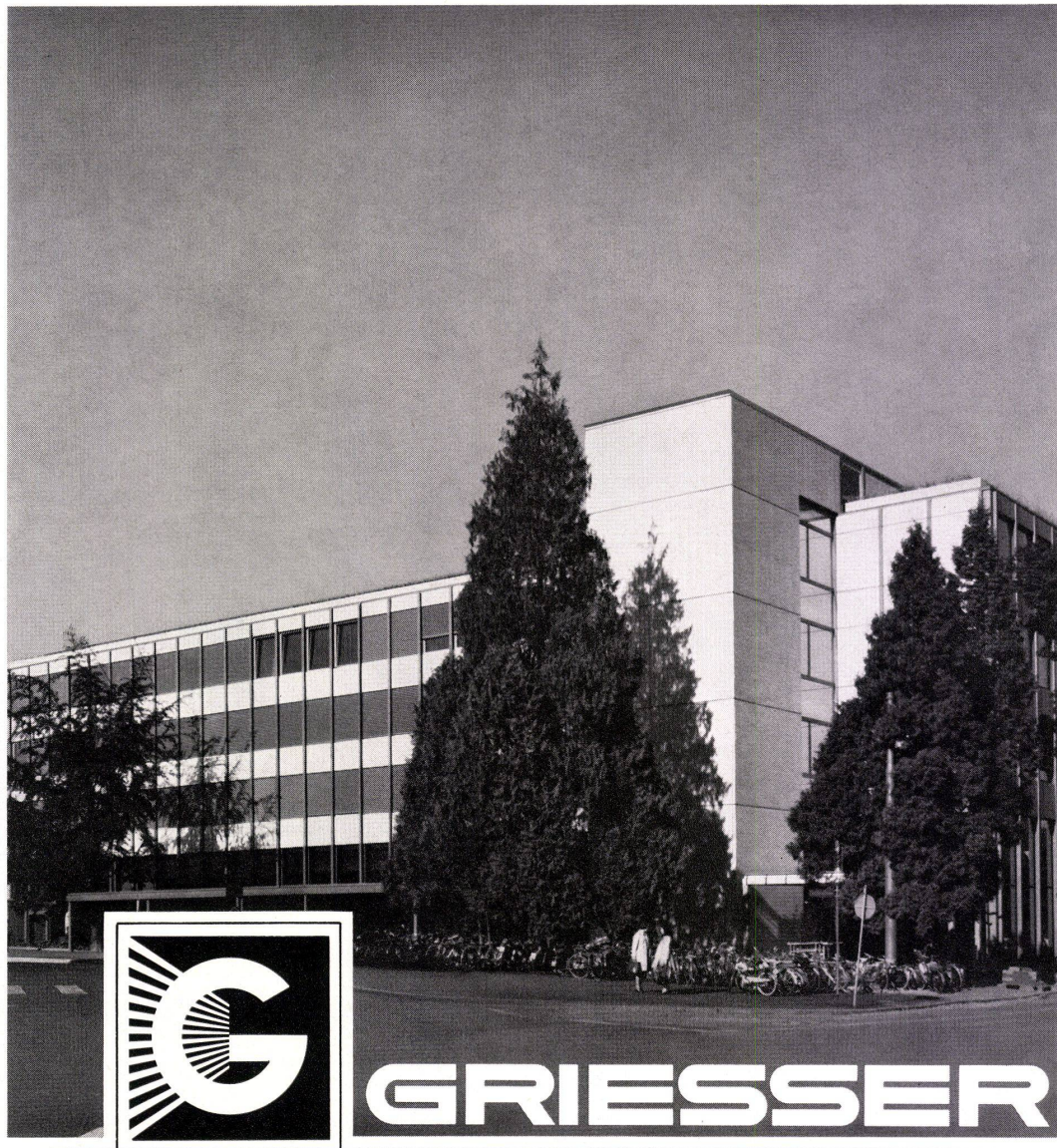

GRIESSER AG,
8355 AADORF

BASEL, BERN, CHUR,
GENÈVE, HERISAU,
KREUZLINGEN,
LA CHAUX-DE-FONDS,
LAUSANNE, LUGANO,
LUZERN, OBERWIL/BL,
ST. GALLEN, THUN,
VENTHONNE/VS,
WINTERTHUR,
WOHLLEN/AG, ZÜRICH.

Schon im Jahre 1969 wurde die Ganzmetall-, Sonnen-, Wetter- und Verdunkelungsstore Metalunic® im Windkanal des Eidg. Flugzeugwerkes Emmen getestet. Bis zu einer Windstärke von 200 km/h lässt sich

die Store mühelos bedienen, und bei normaler Anordnung halten die Lamellen dem enormen Winddruck stand. Bereits sind zahlreiche repräsentative Bauten mit Metalunic® ausgerüstet. Griesser geht mit der Zeit.

Werksschule Sulzer, Winterthur, mit Ganzmetall-Mehrzweckstoren Metalunic®.

Schweizer Büromöbel im Element-System

Geschaffen für eine Möblierungs-Konzeption von heute und morgen. Das Programm ZKD 2000 entspricht nicht nur einem gegenwärtigen Modetrend, es verkörpert das Organisations-Büromöbel unserer Zukunft. Wählen Sie die Kunststoff-Beschichtung nach Ihrem Empfinden: Nussbaum, Eiche oder die Farben weiss, hellgrau, rot, orange und blau – ausgewählt nach farbpsychologischen Überlegungen.

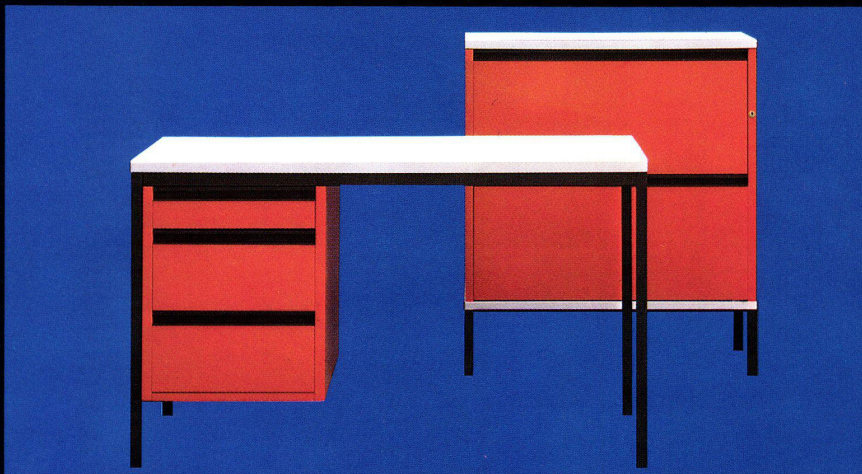

ZKD 2000

Bezugsquellen-Nachweis durch den Fabrikanten:
Max Zimmermann, Büromöbelfabrik, 5314 Kleindöttingen Telefon 056 - 45 19 55

Schweizer Büromöbel im Element-System

Eine vollständig neue Büromöbel-Konzeption: ZKD 2000! Kunststoff-Beschichtung Eiche oder Nussbaum.

Color-Programm mit verschiedenen attraktiven Farben. Bei Grossaufträgen kann jeder Farbwunsch ohne Mehrpreis berücksichtigt werden.

ZKD-Büromöbel sind qualitativ erstklassige Schweizer-Produkte. Dank rationellem Element-System überdies erstaunlich vernünftig im Preis.

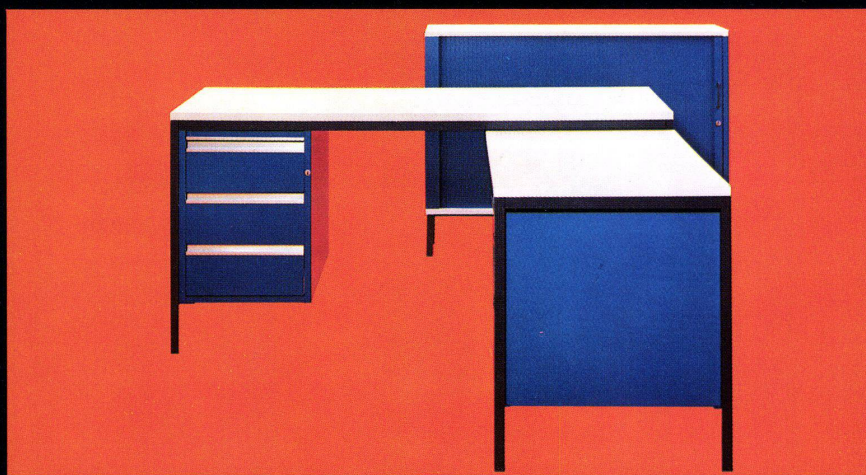
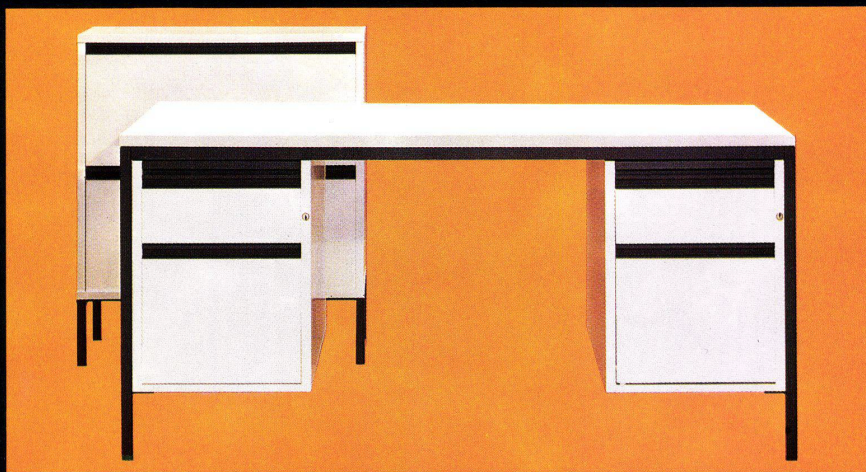

ZKD 2000

Bezugsquellen-Nachweis durch den Fabrikanten:
Max Zimmermann, Büromöbelfabrik, 5314 Kleindöttingen Telefon 056 - 45 19 55

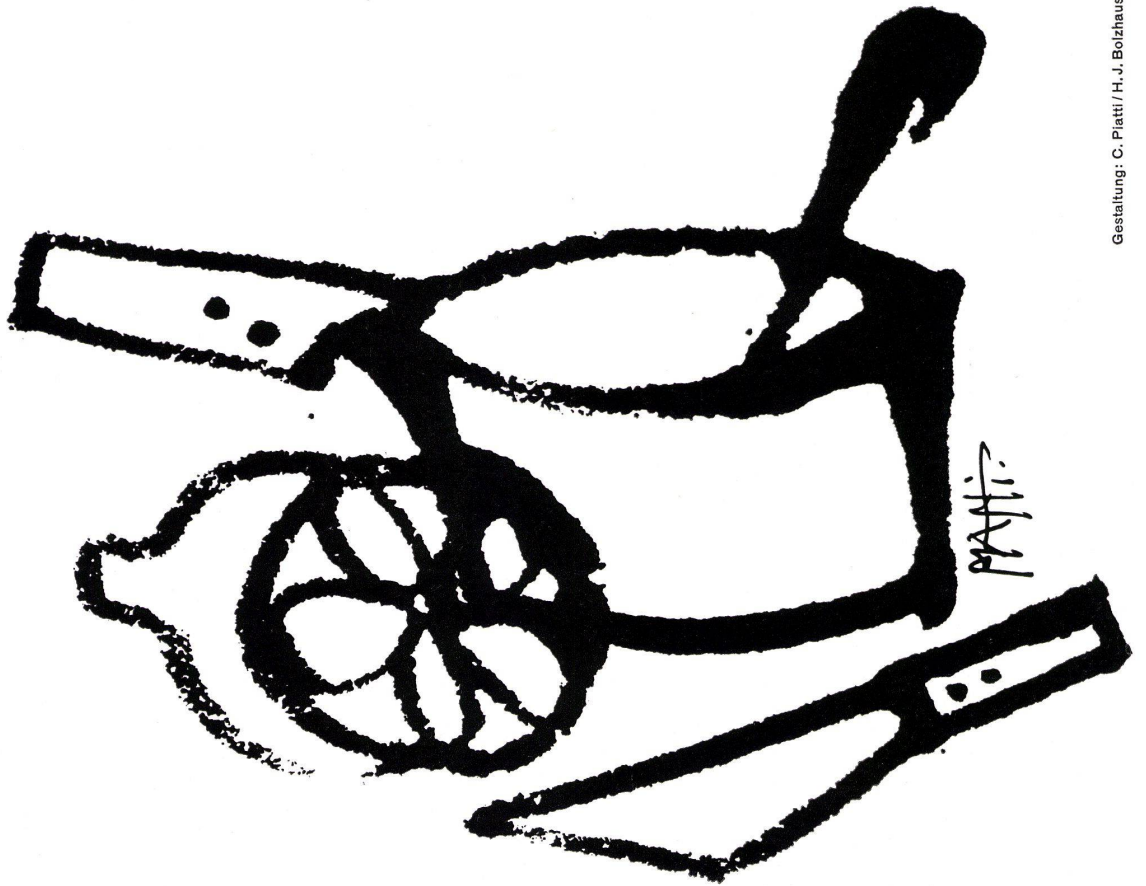

Gibt es
eine Einbauküche,
die allen Anforderungen
entspricht?



Kaum. Aber die folgenden hohen Anforderungen sollten Sie an die Einbauküche stellen.

Wertbeständig, praktisch keine Unterhaltskosten: Weil auch innen mit echten Melamin-Kunstharz-Platten belegt. Weil die Halterung des Kehrrichteimers wirklich hält. Weil die Auszüge bis zu 100 Kilo belastbar sind...

Hoher Komfort: Weil alle Schubladen auf Auszugschienen gleiten. Weil eine grosse Vielfalt an Möbelementen und Apparatetypen eine individuelle Gestaltung der Küche erlaubt...

Die **BP** Küche entspricht all diesen Anforderungen und ist erst noch günstig im Preis. Sie sollten sie einmal näher kennen lernen. Es würde sich bestimmt lohnen.

Bruno Piatti
Bauelemente

8305 Dietlikon
Telefon 01 93 16 11

Gutschein

Ich wünsche Ihre detaillierten Planungsunterlagen. Senden Sie mir bitte Ihre technische Küchen-Dokumentation.

Name

Strasse

Ort

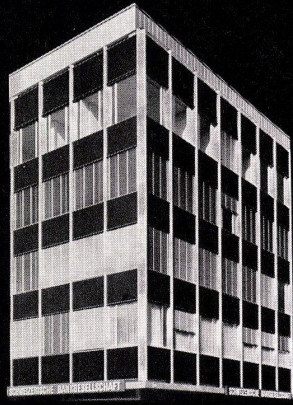

Fassaden mit Profil hädrich ag

Unsere Bauelemente aus Aluminium ermöglichen Ihnen, Fassaden mit Profil zu gestalten. Markante Bauten unserer Zeit, die den Willen des Bauherrn und die Ideen des Architekten zum Ausdruck bringen. Unsere Spezialisten haben Sinn für individuelle Wünsche und finden Lösungen für Aluminiumbauten mit profiliertem Charakter.

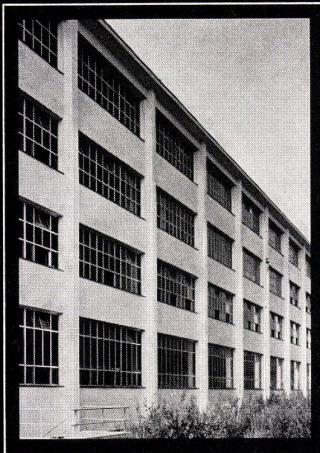

H. Weidmann AG, Rapperswil
Pappenfabrik III
Aluminium-Fenster
Modell HZ 750

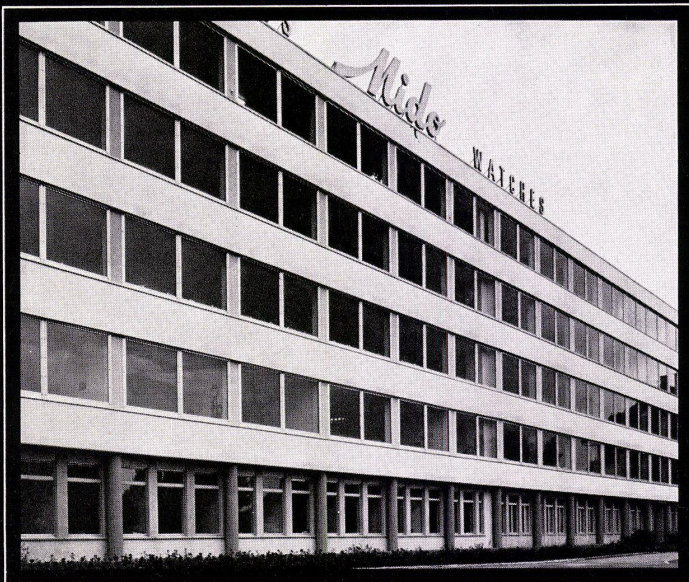

Mido SA, Biel
Aluminium-Flügelfenster, Modell HZ 750

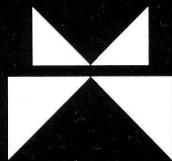

Metallbau
HZ Konstruktionen
Profilpresswerk

Hädrich AG
8047 Zürich
Freilagerstrasse 29
Tel. 051 / 52 12 52