

Objektyp: **Advertising**

Zeitschrift: **Schweizerische Bauzeitung**

Band (Jahr): **53/54 (1909)**

Heft 25

PDF erstellt am: **25.09.2024**

Nutzungsbedingungen

Die ETH-Bibliothek ist Anbieterin der digitalisierten Zeitschriften. Sie besitzt keine Urheberrechte an den Inhalten der Zeitschriften. Die Rechte liegen in der Regel bei den Herausgebern.

Die auf der Plattform e-periodica veröffentlichten Dokumente stehen für nicht-kommerzielle Zwecke in Lehre und Forschung sowie für die private Nutzung frei zur Verfügung. Einzelne Dateien oder Ausdrucke aus diesem Angebot können zusammen mit diesen Nutzungsbedingungen und den korrekten Herkunftsbezeichnungen weitergegeben werden.

Das Veröffentlichen von Bildern in Print- und Online-Publikationen ist nur mit vorheriger Genehmigung der Rechteinhaber erlaubt. Die systematische Speicherung von Teilen des elektronischen Angebots auf anderen Servern bedarf ebenfalls des schriftlichen Einverständnisses der Rechteinhaber.

Haftungsausschluss

Alle Angaben erfolgen ohne Gewähr für Vollständigkeit oder Richtigkeit. Es wird keine Haftung übernommen für Schäden durch die Verwendung von Informationen aus diesem Online-Angebot oder durch das Fehlen von Informationen. Dies gilt auch für Inhalte Dritter, die über dieses Angebot zugänglich sind.

Ein Dienst der *ETH-Bibliothek*
ETH Zürich, Rämistrasse 101, 8092 Zürich, Schweiz, www.library.ethz.ch

<http://www.e-periodica.ch>



Centralheizungen

Hch. Berchtolds Erben Thalwil

Centralheizungen jeden Systems.
Etagenheizungen — Sanitäre Anlagen.
Warmwasser-, Bade- und Closet-
Einrichtungen.
Tröckne-Anlagen für industrielle Zwecke.

Gegründet 1859.

Vorzügl. Atteste u. Referenzen über ausgeführte Anlagen.

Mischmaschinen für Mörtel u. Beton

Dr. Gaspary u. Co., MarKranstädt

Prospekt T.T.M. 140 gratis.

Wachsen und Schwinden des Holzes

ist von nun an ausgeschlossen bei Verwendung der kreuzweise 3fach verleimten Holzplatten in Stärken von 6 bis 32 mm und in Dimensionen von 120/200 cm und 120 400 cm aus der Spezialfabrik in Meilen.
Kein Bau ohne diese Täfer, Türen, Decken, Heizkörperverkleidungen etc.

Ad. Aeschlimann, Meilen

Erste schweiz. Fabrik maschinell gesperrter Holzplatten.
 Preise, Muster, Rücksprache umgehend.

Comprimierte & abgedrehte, blanke STAHLWELLEN

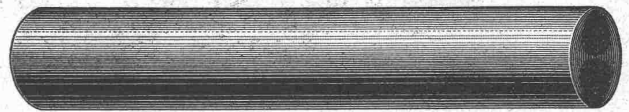

Montandon & Cie. A.G. Biel

Blank und präzis gezogene



Profile

jeder Art in Eisen & Stahl.

Kaltgewalzter blanker Bandstahl bis 180 mm Breite



Maschinenfabrik Augsburg-Nürnberg A.G.

M. A. N.-Betonprüfungsmaschinen

System Martens.

sind bewährte, einfache und genaue Prüfungsmaschinen, um die Festigkeitseigenschaften von Beton festzustellen. Sie sind daher bei zahlreichen Materialprüfungsanstalten, Zementfabriken, Betonbauunternehmen, Behörden und anderen an der Herstellung und Verwendung von Beton Interessierten im Gebrauch.

Ueber 100 Stück
 geliefert und in Ausführung.

Verlangen Sie Drucksachen von unserer
 Vertretung:

W. Thiele, Techn. Bureau, Zürich
 Postfach Fil. 3, Hauptbahnhof.

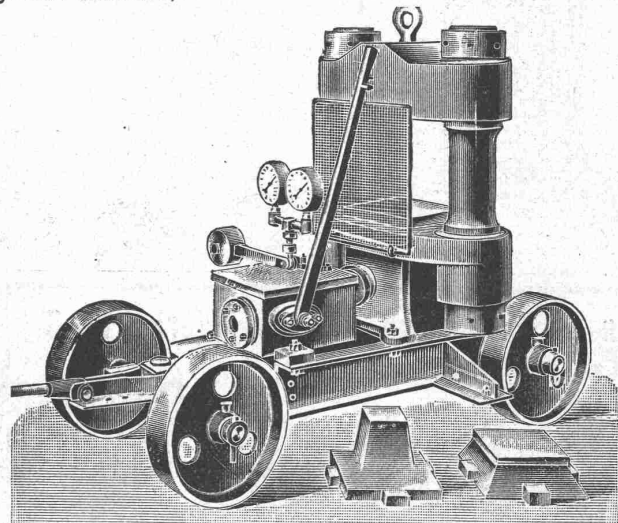

H. von Arx & Co., Ingenieur-Bureau, Zürich I, Seideng. 13.

1906 
 1907 
 1908 
 1909 

Obige graphische Darstellung zeigt die Verkaufszunahme unserer **Betonmischer**, Patent Kunz, in den letzten Jahren im In- und Ausland. Ueber 750 Stück im Betrieb.

Steinbrecher, Rollmaterial, sämtliche Baumaschinen.



Basel, Steinmetzstrasse 10
PATENTE
 Chemie
Dr. Fopper & Hug
 Filiale Zürich
BASEL-MUSTER
 in allen Staaten



RUDOLF MAAG
 ELECTRO-TECHNISCHES
 INSTALLATIONSGESCHÄFT
 ZÜRICH! SIHLAMT



D. Denzler, Zürich
 Sonnenquai 12 — Löwenplatz 45
 Fabrikation und Lager in allen

Seilerwaren.

Hanf - Seile
Draht - Seile

Bindseile, Schlingen, Gerüst-Stricke,
 Maurerschnüre, Senkelschnüre, Draht-
 Bürsten, Wagenfett, Seiffett etc. etc.
 Verlangen Sie Preisliste!

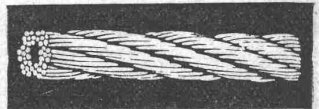

Felten & Guillaume-Lahmeyerwerke A.-G.
 Abtg. Carlswerk, Mü.heim am Rhein.

Draht, Drahtwaren, Drahtseile, Elektrische Kabel.

Vertreter für die Schweiz:

Kägi & Co., Winterthur.

Schluss-Termin für Annahme von Inseraten jeweiligen Dienstag Abend.

SCHINDLER & CO., LUZERN

Spezialfabrik für Aufzüge

Gegründet 1874. Ueber 2000 Anlagen im Betrieb.
Bureau in: Basel, Lausanne, Genf, Belfort, Nizza, Paris, Berlin.

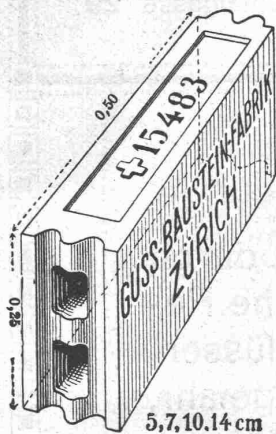

Gussbausteine,

bestes Material für
trockene Scheidewände.

Referenzen und Muster
gerne zu Diensten.

Die Generalvertretung:

Handelsgenossenschaft des
Schweizer. Baumeisterverbandes
Zürich

Bureaux: Seidengasse 13.

Schalldämpfung im
Hochbau wird erreicht durch Isolierung
der Träger mit

Unterlagsfilz

D.R.P. 90800

Filzfabrik Adlershof
Adlershof Actiengesellschaft Berlin

Aktien-Gesellschaft „UNION“ in Biel (Fabrik in Mett)

Erste schweizer. Fabrik für elektrisch geschweisste Ketten. + Patent Nr. 27199

Ketten aller Art



:: :: für Industrielle und landwirtschaftliche Zwecke. :: ::
Grösste Leistungsfähigkeit. Ketten von höchster Tragkraft.

:: :: NB. Handelsketten nur durch Eisenhandlungen zu beziehen. :: ::

ETERNIT- ASBESTCEMENT-PLATTEN

bewähren sich vorzüglich für PLAFONDS, TÄFER-
und TÜRFÜLLUNGEN, ganz besonders in Neubauten
mit Zentralheizungen, denn sie sind unempfindlich gegen
Hitze und Kälte, Feuchtigkeit und trockene Luft.
Muster und Prospekte gratis.

SCHWEIZ. ETERNITWERKE A.-G.,
NIEDERURNEN (Glarus).



WÜST A.G.

SEEBACH - ZÜRICH

liefert als Spezialität

Elektr. Aufzüge

für

Hotels
Geschäftshäuser
Villen etc.

Garantie für absolut erstklassige Ausführung und
sichern, geräuschlosen Betrieb. Feinste Referenzen.

Waagen-Fabrik

Wild Hch.
Eichmeister
St. Gallen

Waagen

in allen Konstruktionen, von
1 kg bis 50,000 kg.

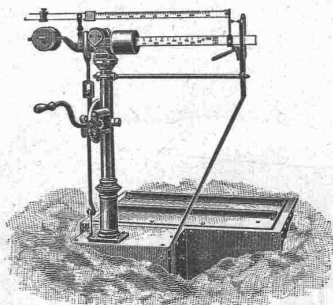

Filliale und Verkaufs-Bureau der Waagenfabrik J. Ammann & Co., Ermatingen.
Garantie. — Illustr. Preislisten. — Patente.

Thonwerk Biebrich A.-G.

Chamottefabrik

Biebrich am Rhein.

Hochfeuerfeste u. säurebeständige Produkte.

Normal- und Façonsteine aller Art, Chamottemörtel,
Retorten, Muffeln etc. Bau kompletter Ofenanlagen.

Beste Referenzen und Zeugnisse aus der Schweiz.

Stauwerke A.-G., Zürich

Telephon Nr. 6400

Schöntalgasse 29

empfehlen ihre patentierten **selbsttätig** wirkenden
 — **Stau-** und **Abfluss-Einrichtungen** zur: —

Bestmöglichsten Ausnutzung der Wasserkräfte durch Erhöhung von vorhandenen Gefällen, automatische Regulierung von Oberwasserspiegeln u. Wasserabflüssen, Schaffung grösster Sicherheiten bei Hochwassergefahr, Wegfall der Bedienung, wesentlich geringere Anlagekosten.

— **Weitgehende Garantien.** —

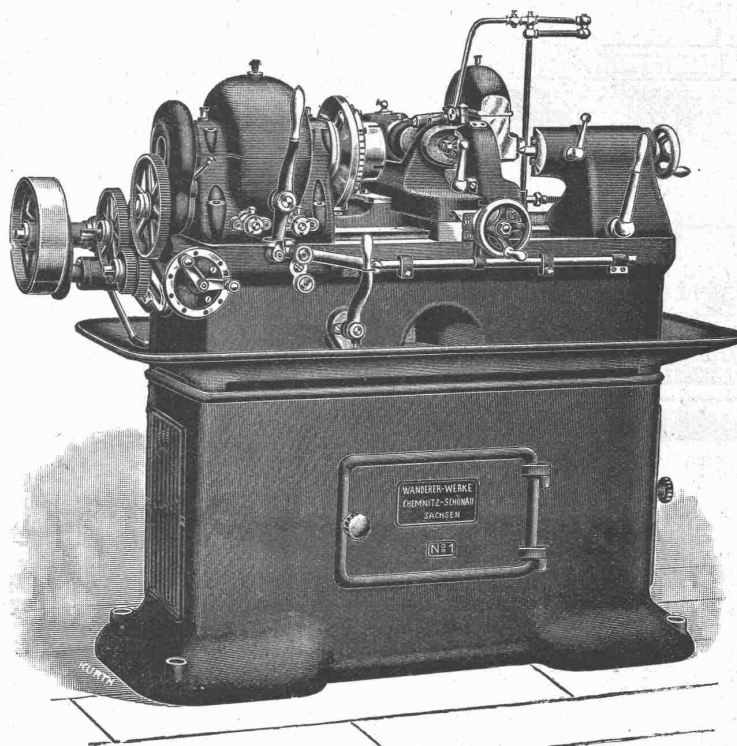

Gewinde-Fräsmaschine
 4 bis 5fach höhere
 Leistung als auf der Dreh-
 bank
 Grösste Sauberkeit des
 Schnittes
 Unübertroffene Genauigkeit
 der Gewindeteilungen

Einfache, Universal-,
 Plan- und Vertikal-
 Fräs-Maschinen,
 sowie automatische
 Räder-
 Fräs-Maschinen

WANDERER-FRÄSMASCHINEN DER WANDERER-WERKE A.-G.

LAGER!

VERTRETUNG FÜR DIE SCHWEIZ:

LAGER!

W. WOLF, Ingenieur, vorm. Wolf & Weiss, ZÜRICH I, Brandschenkestr. 7.

Telegramme:
Neher-Genève

Transformatoren mit Kühlrippen

(Patent Pichler)

Telephon
5877

der Gesellschaft für elektrische Industrie-Wien.

Durch Einbau von Kühlrippen zwischen die einzelnen Spulen der Bewickelung und Lagen des Eisenkerns, wird in diesem Transformator eine äusserst günstige, die Leistung bedeutend erhöhende Wärmeabfuhr erzielt.

Vorteile: Ca. 50% des Gewichtes bei gleicher Leistung — ca. doppelte Leistung bei gleichem Gewicht. Vorzüglicher Nutzeffekt (100 KW. — 2700 Volt Primärspannung, über 98%).

Allein-Vertretung für die Schweiz: **Jules Neher**, Ingenieur, 6, rue St. Ours, **Genève**.

Luftzirkulations-Trocken-Ofen „IDEAL“

D. R. G. M. — zum schnellen und gründlichen Austrocknen von Neubauten und feuchten Räumen. Bewährt vielfach und bei Behörden eingeführt, Wirkt nicht durch strahlende Wärme, sondern hauptsächlich durch stetigen Luftwechsel.

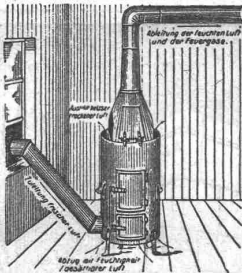

Vorteile: In wenigen Tagen gründliches Ausströmen schädlicher Gase. Vollkommene Erhärtung des noch frischen Verputzes, einfache nicht ständige Ueberwachung bei Tag und Nacht; mehrjährige Gebrauchsfähigkeit; leichte Ersetzbarkeit der dem Feuer ausgesetzten Teile. Beste Ausnützung des Koksmaterials. In 24 Stunden nur 1 bis 1 1/2 Zentner Koks nötig. Ein Ofen für 100 cbm Raum. Zu beziehen à Fr. 100.— ab München durch

Baugeschäft Jos. Schretzmayr

Inh. Alois Schmid

Telephon 7545 — **München** — Brienerstr. 30
An unbek. Besteller gegen Nachn. od. Voreinsendg.

LICHTPAUS-ANSTALT

RENÉ ORBANN INGEN.-CHEMIKER
SIHLHOFSTR. 27. ZÜRICH, TELEPHON 1107.

TADELLOSE
AUS-
FÜHRUNG.

**HELIOGRAPHIE
NEGROGRAPHIE
PLANDRUCK
(TROCKENDRUCK)**

PROMPTE
BEDIENUNG.

IA HELIOGRAPHIE- u. PAUSPAPIERE.

Schmirkelscheibenfabrik

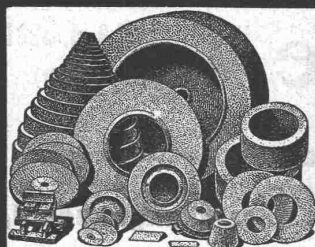

Winterthur
Bölsterli & Co

Erstklassige Referenzen
von Weltfirmen.

Isolier- und Beton-Bims Kies

kerngesundes Material in jeder Körnung
für Decken, Gewölbe, Dächer, Wände

unbedingt feuersicher

leicht (650 kg/cbm), schalldämpfend. — Vorzüglichster Abschluss von Kälte und Wärme. — Prospekte und sonstige Auskünfte kostenlos.

Prompter Versand. — Billigste Berechnung.

Bernhard Lorenz, Coblenz a. Rh. 3.

J. P. Piedbœuf & Co

Röhrenwerk Aktien-Gesellschaft

Düsseldorf-
Eller.



Röhrenwalzwerk:

Gewalzte Kesselsiederöhren
Bohrrohre, Flanschenrohre
Heizrohre, Gasrohre, komplette
Leitungen.

Bleischweisserei:

Mit Wassergas geschweisste Röhren bis zu den
grössten Durchmessern. Geschweisste Leitungs-
rohre. Turbinenrohre. Steigeröhre. —
Geschweisste Muffenrohre. — Behälter etc.

Vereinigte Xylolith- und Kohlensäurewerke A.-G. WILDEGG

⊕ Patent Nr. 9080

Treppenstufen aus Xylolith

für Belag von

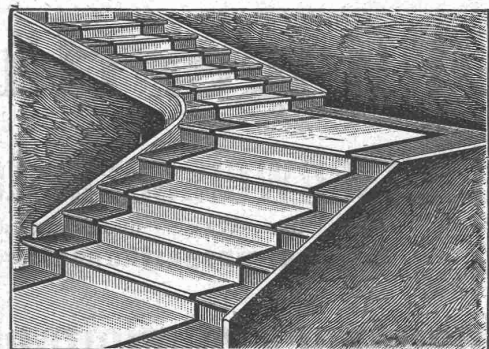

eisernen Treppen, hölzernen und Betontreppen;
Wendeltreppen; abgelaufenen Sandstieptreppen.

Grosse Standsicherheit, feuersicher, grösste Solidität.
Unisfarben oder mit gefärbtem Treppenläufer.

Einzig in der Schweiz bis jetzt ca. 200 000 m² Böden und zirka
10 000 Treppenstufen gelegt.



Portlandzement-Fabrik Laufen (Bern)

Altrenommierte Firma ■ **Aktien-Gesellschaft** ■ Gegründet 1886
 Fabriken in Laufen, Münchenstein und Soyhières-Bellerive
 empfiehlt ihren

prima langsam bindenden künstlichen Portlandzement

von anerkannt höchster Festigkeit, absoluter Volumbeständigkeit und reiner Farbe
 zu Platten- und Kunststein-Fabrikation, armierten Beton- und sonstigen Zement-Arbeiten.

Vorzügliche Atteste der Eidgenössischen Material-Prüfungs-Anstalt Zürich.

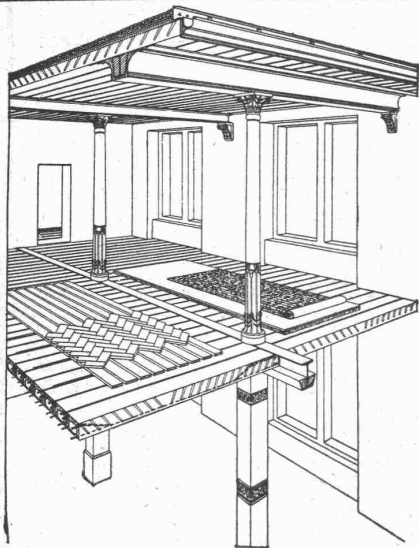

Siegwart-Decke

(Patente)

bestehend aus einzelnen, zum voraus fabrikmässig hergestellten
 Zement-Hohlbalcken (Siegwartbalcken), mit armierten Seiten-Wan-
 dungen für beliebige Spannweiten bis 6,50 m.

Feuersicher! Einfachster, raschster Einbau. Schalldicht!
 Grosse, garantierte Tragfähigkeit.

Die fertig erstellten Balken werden im Bau frei ohne jede
 Verschalung auf die Tragmauer oder T-Unterzüge aneinander
 gelegt und die Fugen nachträglich vergossen.

Projektierung und Lieferung durch
Internationale Siegwartbalken-Gesellschaft Luzern

und
G. & A. Bangerter, Zementwarenfabrik, Lyss (Bern)
 Konzessionäre für die Kantone Bern, Solothurn,
 Basel, Neuenburg, Freiburg, Waadt, Genf und Wallis.



Gelochte und gepresste Bleche.

Heizkörperverkleidungen,
 Plättchengehänge, Zierbleche.
Ernst Meck, Nürnberg
 Hoflieferant, gegr. 1851.

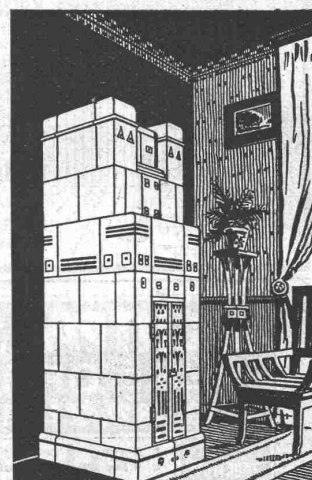

ROB. MANTEL · ELGG
OFEN & WANDPLATTENFABRIK
 ... FABRIERT KACHELN FÜR ...
OFEN · HEIZKÖRPER ·
KAMINE · WANDBELAG



Amerikanische
Tiegelguss-
Werkzeugstahle
Steinbohrstahle
erster Güte.

Grosses Lager in allen Dimensionen und für alle Zwecke.
 Bitte, verlangen Sie Preis-, Vorrats- und Härtelisten von den
 Alleinverkäufern für die Schweiz:

Affolter, Christen & Cie., Basel
Eisen und Stahle en gros.

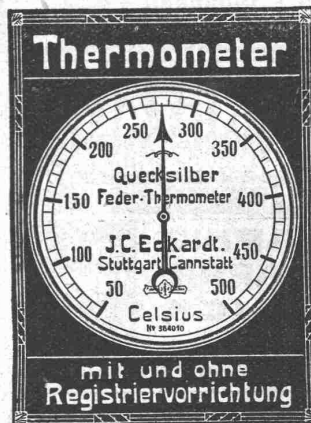

Aktiengesellschaft der

Dillinger Hüttenwerke

in Dillingen a. d. Saar
 (Rheinpreussen)

Blechscheissarbeiten

liefert:
 aller Art, wie **glatte Rohre** von 250—3000 mm l. W.
 bis zu 50 mm Blechstärke in grössten Längen, für Dampf-,
 Wind-, Gas-, Wasser- und Kanalisations-Rohrleitungen, **Windkessel, Verzinkungskessel,**
Waggontransportkessel usw.

Besonderheit:

Hochdruckrohrleitungen für Wasserkraftanlagen

Ferner **Flusseisenbleche** aus **la. Siemens-Martin-** oder **Thomas-Stahl,**
bestgeeignet zur Herstellung genieteteter Rohre.

Vertreter für die Schweiz: **Henri Schoch, Zürich,** Postfach Neumünster.

Bauschlosserei

Konstruktionswerkstätte

Henri Weber, Zürich I

Telephon 8092

Nachfolger von H. Kieser,
Gottfried Kellerstr. 7.

Telephon 8092

Spezialität: Fabrikation von



Empfehle mich für alle in mein Fach einschlagende Arbeiten.
Mehrfach an Ausstellungen prämiert.

Wäschereimaschinen u.
Küchenapparate-Fabrik
Oertmann A.G.



Bureaux & Ausstellungsräume
ZÜRICH II
Eisenbahnstrasse 12 am Bahnhof Enge
Fabrik in Altstetten

Die Sonne ist unser einziger Konkurrent.



Lux-Lampen

== 100 Kerzenstärke stündlich 1 Cts. ==

Bewährteste und billigste Beleuchtung für
**Fabriken, Werkstätten
Bahnhöfe, Strassen
Läden etc.**

Auf Grund automatischer Petroleumauffüllung und Kohlensäuredruck
das bequemste Petroleum-Starklicht unserer Zeit. Ganz gefahrlos.
Verlangen Sie Katalog.

Lux-Lampen, Thalwil.

Reißlopf
Kauf-Oberrührer

für Feinbohrer
mit Grollen aller Art anwendbar:

J. Eberspächer, Metallwarenfabrik,
Esslingen a.N.

Unlöschmaschinen, Eisen-Gründbohrer, von Rührmaschinen vollständig ausgestattet.

Generalvertreter für die Schweiz:
Martin Keller, Neu-Seidenhof, Zürich.

Gummiwarenfabrik H. Speckers Wwe., Zürich.

Verkaufsmagazin: Kuttelgasse 19, mittlere Bahnhofstrasse.



Spezialität:

Fabrikation von pat. wasser-
dichten Regenmänteln,
Taucheranzügen, Wasser-
hosen, Grubenjacken,
Pferde- und Wagendecken
aus Kautschuk.

Sämtl. Dichtungsmaterial
für technische Zwecke.

Preislisten und Vorschläge zu
Diensten

Mannesmannröhren-Werke

Düsseldorf

liefern:

Düsseldorf 1902:
Goldene Staats-Medaille.

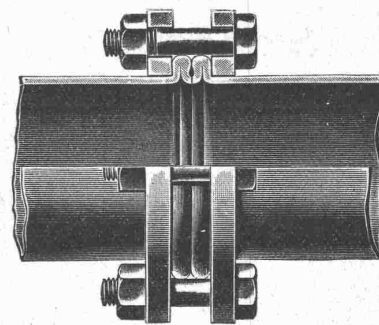

Düsseldorf 1902:
Goldene Ausstellungs-Medaille.

Rohrleitungen für Hochdruck

aus nahtlosem Mannesmann-Stahlrohr
mit patentierter Doppelbördel-Flansch-Verbindung
und anderen Verbindungsarten.

Grosse Längen. — Höchste Betriebssicherheit.

Vertreter:

Alf. Diener & Co., Zürich.

Kauf- oder mietweise Erstellung von
Elektrischen Betriebs-Anlagen
für Bau-Unternehmungen.

Elektromotoren — Dynamos.
Ed. Schlæpfer & Cie., Elektr. Anlagen, Zürich - Wollishofen.

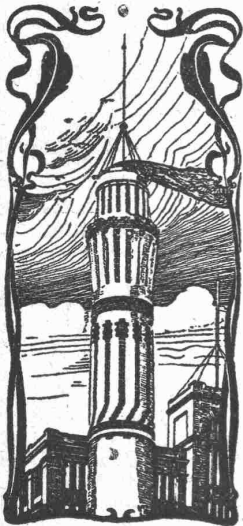

J. Walser & Cie.
Winterthur.

Spezialgeschäft für
Hochkamine und
Feuerungsanlagen.
Kesseleinmauerungen jeden Systems.

Ofenbauten
für alle industriellen Zwecke.
Reparaturen u. Umbauten.
Beständiges Lager in feuerfesten Materialien
Gewissenhafte Ausführung. Ia. Referenzen.
Projekte und Offerten kostenlos.



Heinrich Brändli, Horgen
Asphalt-, Dachpappen- u. Holzzement-Fabrik
liefert:
Asphalt-Isolierplatten, für wasserdichte Eindeckungen
bei: Eisenbahnen, Strassen, Hoch- und Tiefbau-
arbeiten, in nur prima Qualität, je nach Angabe der
Verwendungsarten.
Referenzen zu Diensten. — Fachmännische Ratschläge.
Telegramme: Heinrich Brändli, Horgen.

Accumulatoren

für alle Zweige der Industrie:

für Zentralen, Fabriken, Private, Laboratorien,
Automobile, Schiffe, Waggonbeleuchtung usw.

liefert

Accumulatoren-Fabrik Oerlikon
in OERLIKON bei Zürich.

Bureau für die Westschweiz: Lausanne, Chemin Vinet 29

Bauführer.

Für den Neubau der Graubündener Kantonalbank in Chur
wird ein absolut tüchtiger **Bauführer gesucht**. Anmeldungen mit
Angabe der bisherigen Tätigkeit etc. sind bis **spätestens 1. Januar**
1910 an die Direktion zu richten, Antritt anfangs Februar 1910, Er-
fahrungen im Eisenbetonbau sind sehr erwünscht.

Schäfer & Risch, Architekten B. S. A., Chur.

Alfred Herbert (France) Ltd.

Hauptsitz in Coventry (England).

Filiale für die Schweiz: 47, Boulevard de Magenta, Paris.

Patent-Kugellager-Bohrmaschine.

Maximal-Bohrstärke 25 Millimeter mit ein, zwei, drei oder
vier Bohrspindeln.

Sofortige Lieferungen.

Bohrungen in weichem Stahl mit folgenden
Geschwindigkeiten.

Bohrerdurchmesser	Tourenzahl des Bohrers	Material 1" Zeit
6 mm	2050	2 ² / ₅ Sekunden
8 >	2050	2 ³ / ₅ >
10 >	900	3 ² / ₅ >
12 >	900	3 ² / ₅ >
13 >	900	4 >
14 >	900	5 >
16 >	900	5 ³ / ₅ >
18 >	900	5 ⁴ / ₅ >
20 >	900	6 >
21 >	900	7 >
22 >	900	7 ¹ / ₅ >

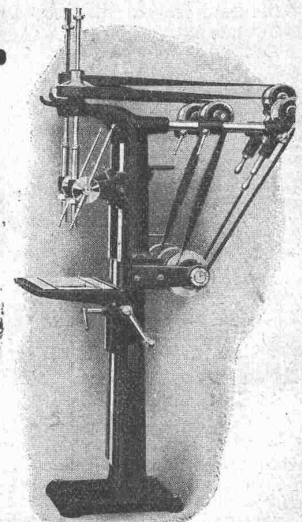
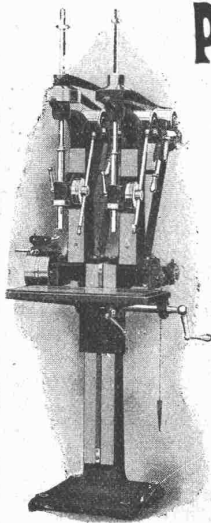

Das Elektrizitätswerk d. Kantons St. Gallen sucht tüchtigen Betriebsdirektor,

der sich über genügende Erfahrung in Organisation und Betrieb elektrischer Verteilungsanlagen ausweisen kann. Gehalt 7- bis 10000 Franken. Eintritt sobald als möglich. Anmeldungen bis zum 15. Januar 1910 zu Händen der Verwaltungskommission an deren Präsidenten Regierungsrat Riegg, St. Gallen.

Lebensstellung.

Bedeutendes Bangeschäft sucht erfahrenen

Baumeister

(Architekt), der geeignet wäre, an der Leitung seiner Niederlassung in grosser Schweizerstadt teilzunehmen.

Nur hervorragend qualifizierte Bewerber belieben ausführliche Angaben mit Lebenslauf und Zeugnissen zu richten unter Chiffre B.T.882 an die Annoncen-Expedition

Rudolf Mosse, Zürich.

Gesucht

arbeitsfreudiger, energischer Mann mittlern Alters, praktisch erprobter

Maschinen-Ingenieur

mit guter allgemeiner und technischer Bildung und mit Sprachkenntnissen, im Umgang mit Personal wömöglich erfahren, als Adjunkt des Direktors und event. später für selbständige Stellung, in bedeutendes ausländ. industrielles Etablissement. Offerten mit genauer Angabe aller bisherigen Stellungen, Gehaltsansprüchen, Zeugniskopien und Referenzen unter Z.9136 Y. an die Annoncen-Expedition

Haasenstein & Vogler, Bern.

Junger, akademisch gebildeter

Maschineningenieur,

sehr energisch, mit beiden Staatsprüfungen der k. k. Technischen Hochschule in Wien, Kadett i. d. Res., deutsch, französisch, polnisch sprechend, sucht Anfangsstelle für Betrieb oder Aquisition. Gef. Zuschriften unter W. D. 8462 an die Annoncen-Expedition

Rudolf Mosse, Wien I.

Stadtbauterrain zu verkaufen

in Bern an vorzüglicher Lage der guten Stadt-Cité, geeignet zu Magazin-, Geschäfts- und Wohnhäuser-Neubauten, Hotel etc. Terrain ca. 400 m²; Strassenfrontbreite ca. 25 Meter. Bauantritt: November 1910.

Anzahlung ca. Fr. 120,000.—, Rest als Hypothek à 4 1/2% verzinslich. Erstklassige Gelegenheit für Architekten, Bauunternehmer, Geschäftsfirmen, Spekulanten etc.

Seriöse Liebhaber belieben ihre Offerten einzureichen unter Chiffre Z. O. 15139 an die Annoncen-Expedition

Rudolf Mosse, Zürich.

Fabrik-Anwesen

an bedeutendem, verkehrsreichem Platz des badischen Oberlandes, unmittelbar an der schweizerischen Grenze gelegen, ist sofort zu verkaufen oder zu verpachten.

Gef. Anfragen unter Chiffre Z.R.15017 an die Annoncen-Expedition

Rudolf Mosse, Zürich.

Uni Linoleum Bedruckte Linoleum Granit-Linoleum Inlaid-Linoleum Kork-Linoleum

empfehlen in den fabrizierten Stärken zu billigsten Preisen per □m, fertig verlegt von geschulten Fachleuten

Grands Magasins
Jelmoli s.a.
Zürich.

(Persönliche oder schriftliche Offerte auf Wunsch sofort zur Verfügung).

Menck & Hambrock, G.m.b.H.

Altona-Hamburg 32

□ Zirka 800 Beamte und Arbeiter □

Heissdampf-Rammen



mit
Pat. - Dampfbarren
und
Metall-Ramm-
schläuchen
—
Heissdampf-
Betonpfl-
Rammen
sowie
Schlaghauben
in bestbewährter
Konstruktion auf
Lager u. zu Miete.

Vertreter für die Schweiz:
Fritz Marti A.-G., Bern.

J. Nörr Zürich

nächst Trulle Bahnhofstrasse
Vorteilhafteste
Bezugsquelle
f. imprägnierte starke
Strapaz-Kleider
Loden und engl. Stoffe
meterweise,
moderne Massanfertigung.



Eisenbeton

Ein mit der Ausführung von Arbeiten in armiertem Beton durchaus erfahrener, selbständiger

Bauführer

wünscht sich baldmöglichst zu verändern, Schweiz oder Ausland. Gef. Offerten erbeten unter Chiffre Z. C. 15278 an die Ann.-Exp.
Rudolf Mosse, Zürich.

Der beste Radiergummi für Bleistift



ist die gesetzlich geschützte Marke
„Pythagoras“
Muster nebst Preisliste versenden wir an Interessenten kostenfrei.

Gebrüder Scholl

Zürich

Nr. 3 Poststrasse Nr. 3

Techniker

aller Branchen erhalten Haupt- und Nebenbeschäftigung näh. durch Postfach 6068 Zürich.

Sieben ausgegeben:

Die Baukunst des XIX. Jahrhunderts.

Ein Handbuch von Dr. D. Joseph. Zwei Halbbände mit 879 Abbildungen. Geb. Mk. 20.—.

Ueberaus reich und in vorzüglicher Weise illustriert. Das erste Werk, welches die gesamte Baukunst des abgelaufenen Jahrhunderts bis zu den letzten Jahren behandelt und schon deshalb von grösstem Interesse. Schönes Festgeschenk.

Leipzig.
Baumgärtners Buchhandlung.

A. Jucker, Nachf. v.

Jucker-Wegmann,
Papierhandlung z. Hecht,
Schiffände 22, Zürich.

Grosses Lager

von
Pauspapieren, Pausleinen
und Zeichenpapier,
Rollen und Bogen,
in nur vorzüglichen Qualitäten.
Holzzementpapier, Dach-
pappen, Bodenbelag- und
Teppich-Unterlag-Papiere.

Präzisions- Reisszeuge

Clemens Riefler,
Nesselwang u. München
(Bayern).

Gegründet 1841.

„Parti 1900 Grand Prix“
Illustrierte Preislisten gratis
Die Zirkel der echten Rieflerreisszeuge sind am Kopf mit dem Namen RIEFLER gestempelt.

In ZÜRICH IV bei
RICH. CORADI.

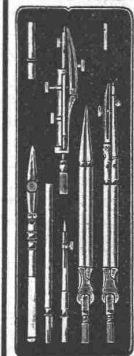

Wasserturbinenbau.

Gesucht zu baldigem Eintritt tüchtiger, geschäftsge- wandter

Reise-Ingenieur,

welcher mit dem Bau moder- ner Turbinenanlagen vertraut ist. Offerten mit Angabe des Bildungsganges, Referenzen, Sprachkenntnissen, Eintritts- datum u. Gehaltsansprüchen sind zu richten unter Chiffre Z. D. 15004 an die Ann.-Exp. Rudolf Mosse, Zürich.

Gesucht ein jüngerer

Techniker

der in Dampfbetrieben praktisch tätig war. Anfangsgehalt monatlich 200 Franken. Offerten unter Chiffre Z. R. 15167 an die Annonc.-Exped. Rudolf Mosse, Zürich.

Gesucht Architekt

Kapitalist mit 50—100,000 Franken Einlage als Teilhaber oder Kommanditär in ein blühendes Baugeschäft in Basel. Gefl. Offerten unt. Chiffre Z. V. 14821 an die Annoncen-Expedition Rudolf Mosse, Zürich.

Architekt,

28 Jahre alt, gewandt im Entwurf von Wohn- und Geschäftsbauten, flotter Darsteller, sucht Stelle. Offerten sub Chiffre Z. D. 15279 an die Annoncen-Expedition Rudolf Mosse, Zürich.

Jüngerer, tüchtiger

Architekt,

im Entwerfen erfahren und durchaus selbständig, zu baldmöglichstem Eintritt in ein Baugeschäft in St. Gallen gesucht.

Anstellung bei entsprechender Leistung dauernd. Anmeldungen mit Gehaltsanspruch und event. Zeichnungen in Briefform, sowie Angabe des Eintritts erbeten unter Chiffre Z. G. 3283 an die Annoncen-Expedition Rudolf Mosse, St. Gallen.

Tüchtiger, erfahrener

Bauführer,

gelernter Maurer, auch flotter Zeichner, 41 Jahre alt, die 3 Landes- sprachen sprechend, mit vorzüglich. Zeugnissen, sucht Stellung in größerem Baugeschäft auf 1. Januar 1910 oder später. Gefl. Offerten sub Chiffre Z. H. 14883 an die Ann.-Exp. Rudolf Mosse, Zürich.

Architekt,

Absolv. e. deutsch. Techn., mit 5jähr. Praxis und besten Referenzen, tüchtig im Aquarell, sucht sofort Stelle. Offerten sub Chiffre Z. V. 15195 an Rudolf Mosse, Zürich.

Junger Ingenieur

mit Kenntnis der französischen und deutschen Sprache, Absolvent des Polytechnikums, sucht per sofort Stellung. Gefl. Offerten unter Chiffre Z. S. 14943 an die Ann.-Exp. Rudolf Mosse, Zürich.

Buchhalterin,

bilanzfähig, seit mehreren Jahren in größerem Baugeschäft tätig, mit der Buchführung, Kasse, sowie mit dem Rapport-, Rechnungs- und Zahltags- wesen bestens vertraut, sucht bald- möglichst

Stellung.

Prima Zeugnisse und Referenzen stehen zu Diensten. Offerten unter Chiffre Z. L. 14886 an die Annonc.- Expedition Rudolf Mosse, Zürich.

Architekt,

distinguiert, in besten Jahren, mit reicher theoretischer und praktischer Erfahrung, sucht festes Engagement als Bureauchef, technischer Lehrer, technischer Sekretär oder Verwalter für technische oder künstlerische Objekte in der deutschen, französischen od. italienischen Schweiz. Eintritt nach Be- lieben. Gefl. Offerten unter Chiffre Z. H. 14833 an die Annoncen-Expedition Rudolf Mosse, Zürich.

Elektro-Ingenieur

mit langjähriger Praxis im Linien- bau und Installationsfache, zur Zeit in leitender, staatlicher Stellung, sucht sich auf nächstes Frühjahr zu verändern. Suchender würde sich event. an einem Elektro-Instal- lationsgeschäft od. Baugeschäft aktiv beteiligen. Gefl. Offerten unt. Chiffre Z. P. 15165 an die Ann.-Exp. Rudolf Mosse, Zürich.

Eisenbeton

Eisenhoch- u. Brückenbau

Statiker und Konstrukteur

4 1/2 Jahre Werkstattpraxis in Eisen- konstruktion, 1 Jahr Bureaupraxis in Eisenkonstrukt., 2 Jahre Bureau- praxis in Eisenbeton und Brückenbau bei erster schweiz. Firma, selbständige Arbeitskraft mit prima Referenzen,

sucht Stellung

bei mässigen Ansprüchen für Bureau und Bauplatz Offerten unter Chiffre Z. U. 14945 an die Annoncen-Expedition Rudolf Mosse, Zürich.

Junger, energischer, sprachen- kundiger

Ingenieur, Bauführer,

mit mehrjähriger Baupraxis (Eisen- bahn-Bauleiter), militärfrei, sucht Stelle im In- oder Ausland. Dienstesintritt sofort möglich. Offerten sub Chiffre Z. O. 15189 an die Annonc.-Exped. Rudolf Mosse, Zürich.

Junger, energischer Tiefbautechniker,

dipl. vom kant. Technikum Burgdorf, mit einiger Praxis im Eisenbahnbau, sucht auf 1. Januar Stelle. Gefl. Offerten unter Chiffre Z. G. 15032 an die Annoncen-Expedition Rudolf Mosse, Zürich.

Architekt,

künstl. und durchaus selbständig für Innen- und Aussenarch., Dresdner und Münchner Schule, prima Dar- steller, perfekt in Detail und Kon- struktion, sucht, möglichst per 1. Januar, passendes Engagement. Gefl. Offert. unter E. T. 280 erbeten an die Annoncen-Expedition Rudolf Mosse, Zürich.

Tiefbautechniker,

mit Praxis im Eisenbahn-, Strassen- und Wasserbau und Kenntnis der italienischen Sprache,

sucht Stelle.

Offerten unter Chiffre Z. G. 3228 an die Annoncen-Expedition Rudolf Mosse, St. Gallen.

Junger, energischer Bauführer,

dipl. vom kant. Technikum Burgdorf, mit 5jähriger Bau- und Bureaupraxis, mit der Ausführung von armeriem Beton bestens vertraut, der 3 Landes- sprachen mächtig, sucht per 1. Januar Stelle zu Architekt oder Baugeschäft. Zeugnisse und Referenzen zu Diensten. Gefl. Offerten unter Chiffre Z. E. 15030 an die Annoncen-Expedition Rudolf Mosse, Zürich.

In Adelboden

ist eine sehr gut gehende

Sägerei

mit einfachem Gang, Fraise- und Hobelmaschine, mit oder ohne da- nebenstehendem neuem, grossem Wohnhaus sehr

preiswert zu verkaufen.

Die Sägerei hat das ganze Jahr Kundenholz genug, auch ist ge- nügend Wasserkraft vorhanden und könnte die Sägerei viel erweitert werden. Kaufpreis und Anzahlung nach Uebereinkunft. Nur tüchtige Refl.-kanten wollen sich wenden an Chr. Bärtschi, Säger Adelboden (Berner Oberland).

PATENT-BUREAU
E. BLUM & C^o DIPL. INGENIEURE
GEGRÜNDET 1878 - ZÜRICH - BAHNHOFSTR. 74

Zu verkaufen per Februar 1910 alte 2-Zylinder

Sulzer-

Dampfmaschine,

100 HP, noch im Betrieb zu sehen. Anfragen erbeten unter Chiffre Z. K. 15160 an die Annonc.-Exped. Rudolf Mosse, Zürich.

Steinmann & Erni, Zürich V.
Vervielfältigungen und Abschriften aller Art.

Zu verkaufen

eine in vollständig betriebsfähigem Zustande sich befindliche

Lokomobile

von 10 à 12 HP, ca. 14 m² Heiz- fläche, zu billigem Preis, Gefl. Anfragen an

Koch & Cie.,

vorm. E. Baumberger & Koch,
Bauunternehmung,
Basel.

CARL MÜLLER
ZÜRICH
Patent-Bureau
PRIMA
REFERENZEN



Gewähr für jedes Stück

Soennecken Gold-Füllfedern

mit Diamant-(Irid.) Spitze

Nr. 595: Fr. 7.50 Nr. 642: Fr. 10.—, Nr. 544 Fr. 15.—
In beliebig. Lage zu tragen
Nr. 592: Fr. 18.—
Ueberall vorrätig.
Hauptniederlage:
O. Dallwigk Basel
Kohlenberg 25

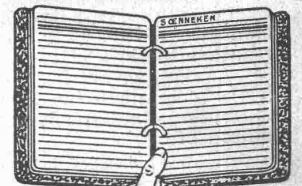

Soennecken's Ringbücher

Die besten Notizbücher

6x8 cm = Nr. 1244/68. : Fr. 1.30
10x15 1/2 = " 1244/1015: Fr. 2.50
Blätter auswechselbar
Einbd. dauernd zu benutzen.
Viele Sorten • Ueberall erhältlich
Hauptniederlage:
O. Dallwigk, Basel
Kohlenberg 25