

Objektyp: **Advertising**

Zeitschrift: **Schweizer Ingenieur und Architekt**

Band (Jahr): **107 (1989)**

Heft 25

PDF erstellt am: **25.09.2024**

Nutzungsbedingungen

Die ETH-Bibliothek ist Anbieterin der digitalisierten Zeitschriften. Sie besitzt keine Urheberrechte an den Inhalten der Zeitschriften. Die Rechte liegen in der Regel bei den Herausgebern. Die auf der Plattform e-periodica veröffentlichten Dokumente stehen für nicht-kommerzielle Zwecke in Lehre und Forschung sowie für die private Nutzung frei zur Verfügung. Einzelne Dateien oder Ausdrucke aus diesem Angebot können zusammen mit diesen Nutzungsbedingungen und den korrekten Herkunftsbezeichnungen weitergegeben werden. Das Veröffentlichen von Bildern in Print- und Online-Publikationen ist nur mit vorheriger Genehmigung der Rechteinhaber erlaubt. Die systematische Speicherung von Teilen des elektronischen Angebots auf anderen Servern bedarf ebenfalls des schriftlichen Einverständnisses der Rechteinhaber.

Haftungsausschluss

Alle Angaben erfolgen ohne Gewähr für Vollständigkeit oder Richtigkeit. Es wird keine Haftung übernommen für Schäden durch die Verwendung von Informationen aus diesem Online-Angebot oder durch das Fehlen von Informationen. Dies gilt auch für Inhalte Dritter, die über dieses Angebot zugänglich sind.

EIN NEUER STERN



WALM-STÜTZENKOPF-VERSTÄRKUNG

Die neuartige Durchstanzlösung mit dem idealen Kraftfluss. Für wirtschaftliche Flachdecken, dimensioniert nach der neuen SIA-Norm 162.



ALPHA AG, Schlossstrasse 15, 2560 NIDAU (Schweiz), Telefon 032 51 54 54, Telex 934 692 alph ch, Telefax 032 51 68 63

Roll-Regale

Verlangen Sie unseren
neuen Katalog

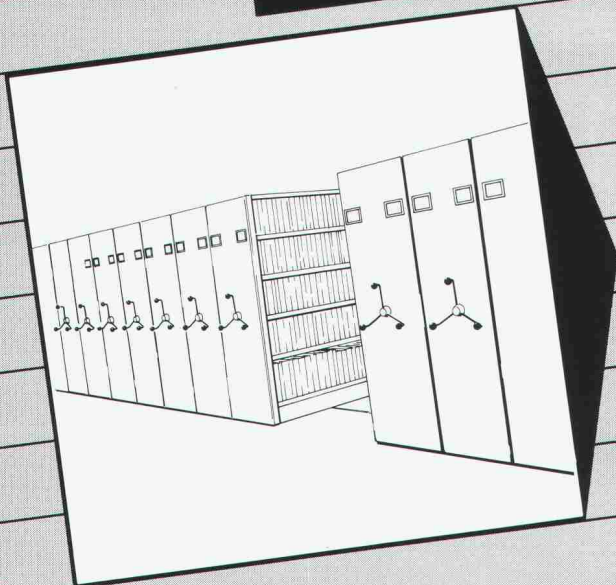

hulftegger

Hulftegger + Co. AG
8712 Stäfa Tel. 01/9288111
Telex 875559 Fax 01/9266755

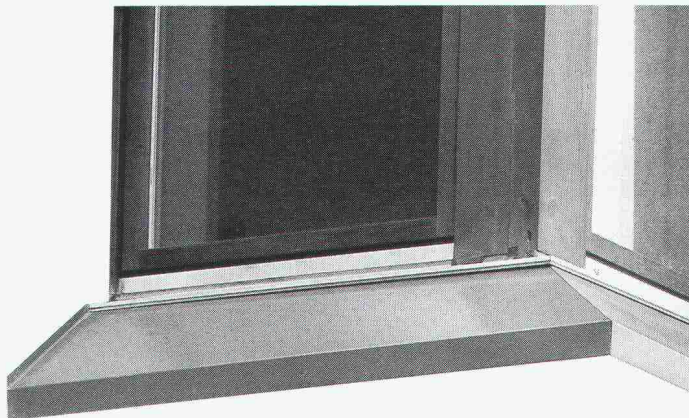

Wer produziert Ihnen die schnellsten Fensterbänke?

Bei Ihrem täglichen Termindruck ist dies oft die zentrale Frage. Damit selbst schwierige Aufträge reibungslos ablaufen, steht Ihnen unsere gut 40-jährige Erfahrung zur Verfügung. Welche hohe technische Ansprüche Sie dabei erwarten dürfen, erfahren Sie in der neuen Norma-Dokumentation. Fordern Sie sie an!

Persönliche Beratung ist unsere Stärke. Unsere Fachberater im Aussendienst offerieren Ihnen gerne individuelle Lösungen. Profitieren Sie davon!

Fensterbänke – Fensterzargen – Türzargen – Türen – Metallkonstruktionen.

Mit uns baut sich leichter.

Norma-Bausysteme – Meyer AG – Postfach – 6260 Reiden – ☎ 062 81 91 81

norma
BAUSYSTEME

Abacus-Software für konstruktiver Ingenieurbau

Finite Elemente

- Durchgängig Bearbeitung von Schalplan über die FEM Berechnung bis zu Bewehrungsplan und Eisenliste.

Allgemeine Statik

- Durchlaufträger Bemessung;
- Allgemeines räumliches Stabwerk (1. und 2. Ordnung);
- Trägerrost (mit Vorspannung);
- Graphische Auswertung (Bildschirm + Drucker + Plotter).

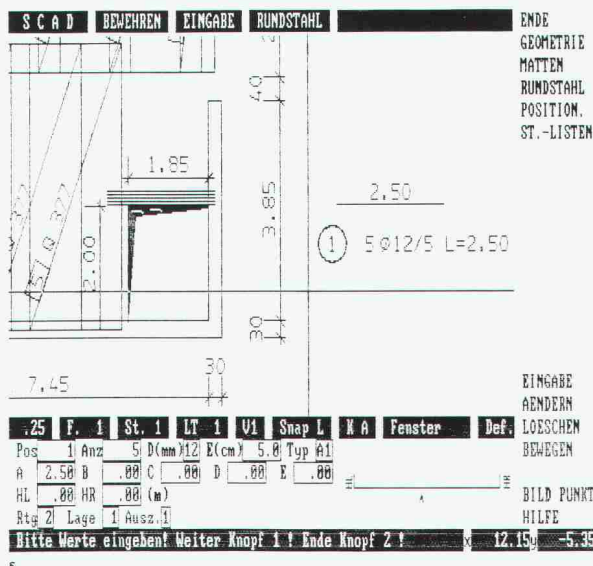

abacus
computer s.a.

abacus

Rue St-Pierre 18

1701 Fribourg

Tél. 037 22 46 36

Schöck AKTUELL Schöck AKTUELL

Schöck setzt neue Massstäbe

Schöck ISOKORB

DER Kragplattenanschluss mit Duplex-Stahl 1.4462

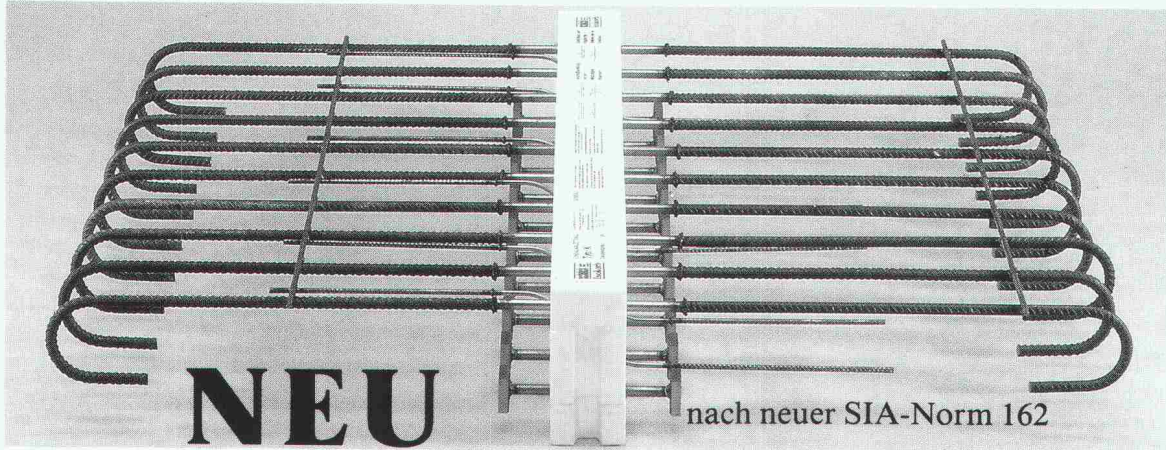

Schöck-Bauteile AG, 5610 Wohlen, Paul-Walser-Weg 8
Postfach 156, Telefon 057/22 06 12, Telefax 057/22 39 13

Schöck Ideen fürs Bauen

In Kälte-, Wärme- und Schalldämmfragen haben wir das Sagen !

INERTOL AG

Hegmattenstrasse 15

8404 Winterthur

Bautenschutzchemie
Produits anticorrosifs
Prodotti anticorrosivi

Tel. 052-27 77 77



ICOMENT600 setzt neue Massstäbe

Denken Sie wirtschaftlich? Dann ist es höchste Zeit, das ICOMENT600-BetonSanierungssystem kennenzulernen.

- Gründe**
- 1-komponentiges, kunststoffvergütetes Betoninstandsetzungs-System
 - Neueste Rohstofftechnologie
 - Keine Entsorgungsprobleme mit Blech- oder Kunststoffgebinden

Neu!

**System-
aufbau**

ICOMENT® 601

Der Korrosionsschutz

ICOMENT® 602

Der Haftmörtel

ICOMENT® 604

Der Reprofilierungsmörtel

ICOMENT® 620

Der Ausgleichspachtel

ICOSIT® BETONCOLOR

Der farbige Schutzanstrich

ICOSIT® ELASTIC

Die rissüberbrückende Schutzbeschichtung



PROFESSIONELLE ELEKTRONIK

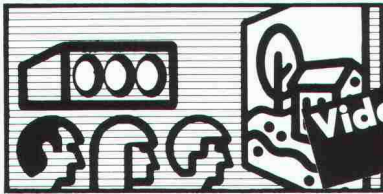

**Videoprojektion
Vermietung**

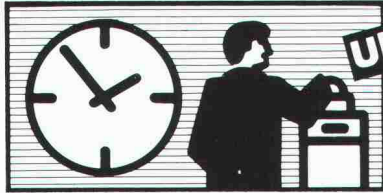

Uhranlagen



Spezial-Projekte

Auch in Ihrer Nähe:
Basel, Bern, Biel, Chur,
Dulliken, Glattbrugg,
Grabs, Horw, Lamone TI,
Reinach, Solothurn,
St. Gallen, Thun

RADIO TV STEINER

PROFESSIONELLE ELEKTRONIK

**Koordinations-
Nummer:**
061 691 63 66

GRÖTZ
Architektur
Garage



Mit der Grötz-Architektur-
Garage wollen wir dem Bau-
herrn einen anspruchsvollen
Bau ermöglichen. Und dem
Planer und Architekten ein
ausgereiftes und wirtschaft-
liches Bausystem zur Verfü-
gung stellen.

F. Grötz AG
Fertigaragen
Industriestrasse 16
4415 Lausen
Tel. 061/921 63 11
Fax 061/921 69 60

SIA



Gute Zaunanlagen

...sicherer Schutz
vor Mißgriffen!

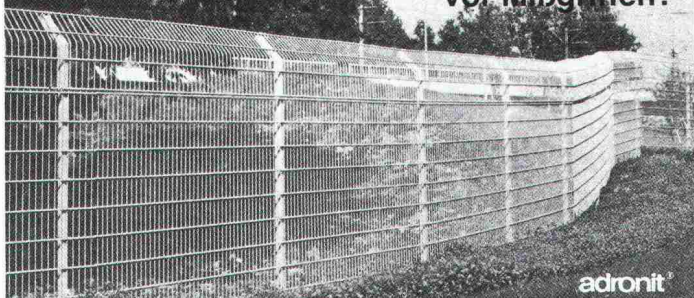

adronit[®]
schützt schon bei der
Planung vor
Mißgriffen!

Gitterzäune, Drahtzäune - um Eck,
bergauf, bergab - mit Toren
und Schranken. In allem
steckt Ausgeklügeltes -
bei der Montage und
zukunftsicherer
Beständigkeit!

Coupon einsenden / Sie erhalten ausführliches Informationsmaterial

adronit[®]
...sicherheitshalber!

HANS SCHMID AG
Weidgasse 22 · 3018 Bern-Bümpliz
☎ (031) 56 00 31

JACOT DES COMBES & CIE S.A.
Rue Gottstatt 22 · 2500 Bienne-Biel 8
☎ (032) 42 20 35

Ständige
Wiederholung
verschafft
Ihren Inseraten
die erforderliche
Wirkung!

Styrodur®

von BASF.

Grün und gut.



...sorgt für gute Wärmedämmung im Hoch- und Tiefbau.

Styrodur hat sich durch seine hervorragenden Praxiseigenschaften in allen seinen Einsatzbereichen auf Dauer bewährt: Beim Dämmen von Kellerräumen, Fußböden, erdberührten Bauteilen, Souterrainwohnungen. Bei der Steil- und Flachdachdämmung. Beim Gleis- und Straßenunterbau und bei vielen anderen Bauanwendungen.

Bitte fordern Sie weitere Informationen an.

Generalvertrieb in der Schweiz
Kork AG, Kunststoffwerke
5623 Boswil, Telefon 0 57/47 11 44

BASF (Schweiz) AG
8820 Wädenswil/Au

BASF

3123.17



Bei WASSEREINBRUCH oder FEUCHTEM MAUERWERK

hat sich unser Injektionsverfahren KT-72 seit über 20 Jahren bewährt.

Wir dichten Tiefgaragen, Kellerräume, Zivilschutzräume, Brücken, Unterführungen usw.

Wir entfeuchten Mauerwerke aus Naturstein in alten oder denkmalschutzwürdigen Bauten.

Unsere Beratung ist kostenlos.

ROBOTER-KANALSANIERUNG System KA-TE

Abfräsen von Ablagerungen, Wurzeln, vorstehenden Anschlussrohren und weiteren Abflusshindernissen, **dauerhafte Abdichtung** und **statische Verleimung** von Rissen, Muffen, Löchern inkl. **Verputzarbeiten** bei schadhafte Anschlüssen, **Verschliessen** und **Verfüllen** von nicht mehr in Betrieb stehenden Anschlussleitungen.

- Keine Grabarbeiten, daher nur geringe Verkehrsbehinderungen
- Keine Ausserbetriebnahme der Kanäle
- Keine Querschnittverminderung
- Minimale Umweltbelastung
- Einzelreparaturen sowie Gesamtsanierung möglich

Bauabdichtungen—Betoninjektionen—Sanierung begehbare Kanäle

KUNSTSTOFF-TECHNIK

Leimbachstrasse 38, 8041 Zürich, Tel. 01/482 88 88
ARPE AG, Seeburgstrasse 4, 6006 Luzern, Tel. 041/31 67 66
ARPE AG, Kleine Allmend 7, 4450 Sissach, Tel. 061/98 60 22

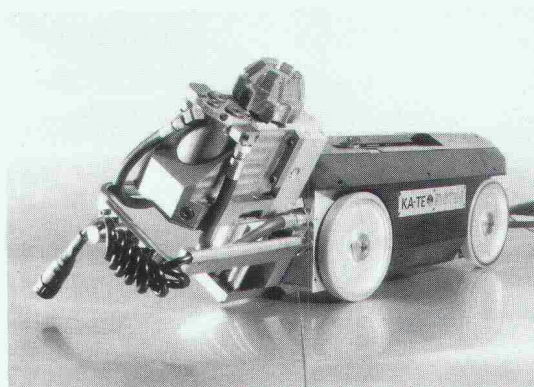

olivetti

für Software und Hardware

Bauingenieurwesen:

- Platten-, Scheibenberechnungen
- Stabtragwerke (eben, räumlich)
- Durchlaufträger
- Allg. Betonquerschnitte
- Schutzräume (TWP/TWO/TWS)
- Eisenlisten
- Baugrubenabschlüsse

- Stützmauern
- Elastisch gebetteter Träger
- Standsicherheit
- Setzungenberechnungen
- Kanalisation (GPK)
- Strassenbau
- Devisierung (VSS, CRB)
- CAD Allplot (Schalungs- und Armierungspläne)

- Bauphysik
- Büroadministration

Architektur:

- Devisierung
- Baubuchhaltung
- Baukostenüberwachung
- Bauabrechnung
- Projektplanung

Abt. ST, Industriestrasse 50, 8304 Wallisellen, Telefon 01/830 66 77

olivetti

MERZ STAHLFASER BETON

+ GLASCODUR
FLIESSMITTEL



bringt
höhere
Riss-Sicherheit
gegenüber
konventionell armiertem Beton
... und ist noch günstiger!

Fordern Sie bitte technische Daten an bei
BAUCHEMIE SUTER AG · 8280 Kreuzlingen
Telefon 0 72/72 70 40

Kilcher



Mehr Sicherheit durch farbige Lager!



Verformungslager
Blau



Limitgloss
Rot



Teflon-Gleitlager
Grün

Kilcher – eine Idee voraus!

Kilcher AG
4565 Rechterswil
Tel. 065 35 16 35

Solide Verankerung erlaubt kühne Schwünge.

Wer die richtigen Informationen zur richtigen Zeit besitzt, überbrückt Schwierigkeiten leichter. Die Schweizer Baudokumentation sammelt und katalogisiert alle Bauproduktedaten, und so sind zeitsparend alle Informationen über Sachgebiete, Produkte und Marken bei der täglichen Arbeit abrufbereit. Seit über

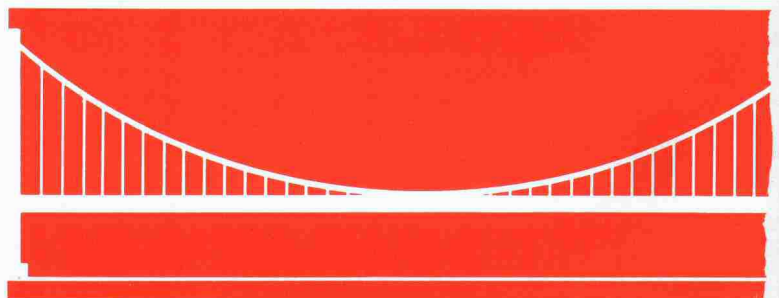

Lieber Sprünge ins Wasser als Sprünge im Bassin!

Wasserbehälter und Bassins sind besonders anspruchsvolle Sanierungsprojekte. Weil Trinkwasser ein Lebensmittel ist. Weil Schwimmbadwasser chloriert sein kann.

Repoxit, die bekannten Bodenmacher aus Winterthur, sind auch Behälterspezialisten. Damit der Ablauf der einzige Ort bleibt, wo's rausläuft.

Repoxit AG · Helgenstr. 21 · Postfach · 8403 Winterthur · 052 27 17 21

Repoxit

DRATT-FIX — und fertig.

Ein einziger Handstoss –
und die zweite Dämmplattenlage
ist sauber und perfekt befestigt.

 **straub**

CH-7323 Wangs Tel. 085/2 01 91
Telex: 855 545 Fax: 085/2 72 60

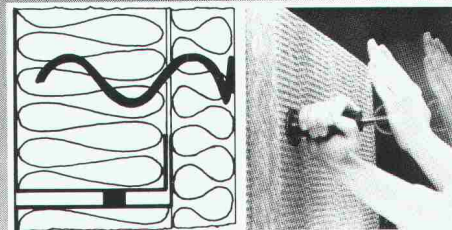

einem halben Jahrhundert sind wir fest
im Baugeschehen verankert. Das hat
uns zu Profis gemacht.



SCHWEIZER
BAU
DOKUMENTATION

CH-4249 Blauen, Tel. 061 89 41 41

Stellen- und Gelegenheits-Anzeigen

Tarif

Stellenangebote und Ausschreibungen				Ermässigtter Preis für Stellengesuche				
1/1-Seite	185×260 mm	Fr. 1590.—	1/6-Seite	90×84 mm	1/12-Seite	90×40 mm	Fr. 155.—	
1/2-Seite	90×260 mm			185×40 mm	Fr. 343.—			
	185×128 mm	Fr. 845.—	1/8-Seite	90×62 mm		1/16-Seite	90×29 mm	Fr. 115.—
1/3-Seite	90×172 mm	Fr. 575.—		185×29 mm	Fr. 257.—			
1/4-Seite	90×128 mm		1/12-Seite	90×40 mm	Fr. 187.—	1/24-Seite	90×21 mm	Fr. 87.—
	185×62 mm	Fr. 442.—						

Chiffregebühr Fr. 7.—, Ausland Fr. 10.—

Anzeigenschluss: Mittwoch der Vorwoche, 10 Uhr

IVA AG für internationale Werbung, 8032 Zürich
Mühlebachstrasse 43

Tel. 01 / 251 24 50, Telefax 01 / 251 27 41, PC 80-32735

Filiale:

1004 Lausanne, Pré-du-Marché 23, Tel. 021 / 37 72 72

Stellenangebote

Für verschiedenste Orts- und Siedlungsplanungen und interessante Architekturaufträge im Oberaargau suchen wir eine(n)

Architekt(in)/Planer(in)

Eine Grundausbildung in Architektur (HTL/ETH o.ä.) und Interesse an Ortsplanungen und Gestaltungsfragen sind erwünscht. In einem kleinen, engagierten Team erwartet Sie eine abwechslungsreiche und selbständige Tätigkeit oder Chance zur Weiterbildung.

Rufen Sie am besten unseren Ortsplaner Daniel Ott für weitere Auskünfte an. Tel. 063 / 61 63 63

GERBER + FLURY AG

Architektur- und Ingenieurbüro
Orts- und Siedlungsplanungen, Audiovisuelle Produktionen
3360 Herzogenbuchsee



GEORGES LEIMBACHER AG LÄRMSCHUTZBAU

Interessieren Sie sich für zukunftsweisende Aufgaben im Zusammenhang mit

Lärmfragen, Immissions- und allgemeinem Umweltschutz?

Dann sollten Sie sich unbedingt mit uns in Verbindung setzen, denn wir suchen einen versierten, engagierten

BAUFACHMANN

der die Bearbeitung und Bauführung interessanter Bauobjekte im Bereich

LÄRMSCHUTZWÄNDE

übernehmen möchte.

In Unterstützung des Verantwortlichen werden Sie sich zusätzlich auch der Kalkulation, statistischen Berechnungen und Untersuchungen sowie der Erarbeitung von Offertvarianten zuwenden können.

Für diese vielseitige und zukunftsorientierte Tätigkeit erachten wir eine Ausbildung und Erfahrung in Richtung Bau oder Metallbaukonstruktion als geeignete Voraussetzung.

Wenn Sie sich für diese verantwortungsvolle und ausbaufähige Position interessieren, dann nehmen Sie bitte noch heute mit Herrn J. Hubacek, Seidenstrasse 3, 8853 Lachen, Telefon 055/63 33 22, Kontakt auf.



Rhätische Bahn

Ferrovía retica
Viafier retica

Dipl. Elektroingenieur ETH als Abteilungschef Zugförderung und Werkstätten

Der langjährige Chef der Abteilung Zugförderung und Werkstätten tritt im Sommer 1991 in den Ruhestand. Wir suchen nun rechtzeitig einen Nachfolger, damit eine gründliche Einarbeitung in die vielfältigen Aufgaben dieser Abteilung sichergestellt ist. Im Vordergrund steht die Lösung anspruchsvoller eisenbahntechnischer Probleme beim Rollmaterial sowie die kompetente Führung der zugeordneten Bereiche Technisches Büro, Werkstätten, Zugförderung, Fahrleitung/Energieversorgung und Personelles/Sekretariat. Die Abteilung verfügt über ein gut qualifiziertes Kader und über 600 Mitarbeiter. Ihr Sitz ist in Landquart.

Als Mitglied der Direktion trägt der Abteilungschef mit an den Entscheidungen und Umsetzungen von gesamtunternehmerischen Massnahmen.

Für die anspruchsvolle Kaderposition suchen wir einen dipl. Elektroingenieur ETH, der sich vorzugsweise über branchennahe Erfahrung z. B. im Fahrzeugbau sowie Erfahrung in der Führung einer grösseren Organisationseinheit ausweisen kann.

Für einen ersten Kontakt steht Ihnen Herr Dr. J. Hatz, Direktor, Telefon 081 219121 oder der derzeitige Stelleninhaber, Herr F. Skvor, Telefon 081 561171, zur Verfügung. Ihre dokumentierte Bewerbung senden Sie an den Direktor der Rhätischen Bahn, Bahnhofstrasse 25, 7002 Chur.

**100
JAHRE
ANNI
ONNS**
1889 - 1989

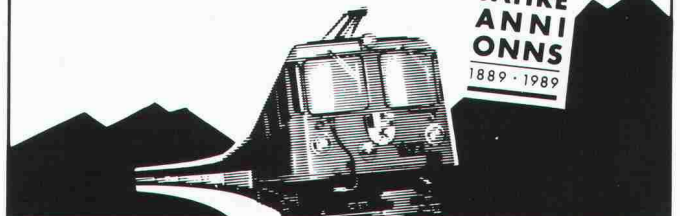

**Le groupe Zschokke,
Des atouts maîtres
Grâce aux Hommes
qui y travaillent**

Le groupe Zschokke dispose de tous les éléments-clés permettant de mettre en application le concept de l'entreprise de construction intégrale. L'impact sur l'emploi permet de vous offrir une situation professionnelle d'avant-garde, intéressante et pleine d'avenir.

Nous vous offrons une fonction d':

ingénieur diplômé EPF

Notre bureau de méthodes, programmation et calculations joue un rôle prépondérant dans l'assistance de nos chantiers. Il maîtrise en particulier les méthodes de production, la planification et la préparation des chantiers. De plus, il fournit des prestations dans le domaine de la calculations.

En vue de renforcer sa structure et constituer un potentiel d'encadrement pour le futur, nous cherchons un nouveau collaborateur.

Après une phase d'introduction, nous désirons lui confier des travaux de calculations d'offres pour de grands chantiers, des tâches préparatoires pour certains travaux ainsi que des missions d'assistance sur des chantiers Zschokke ou d'associations. Il collaborera ainsi à des projets importants d'entreprise intégrale.

De tels objectifs impliquent un bon professionnalisme, allié à une formation de base acquise dans une école polytechnique.

En particulier, vous devrez démontrer une expérience dans la conduite de chantiers de génie civil, tunnels.

Le concept d'entreprise intégrale implique un savoir faire de la conduite du personnel, des talents de négociateurs, la faculté de travailler en équipe.

Nous souhaitons trouver un collaborateur âgé d'environ 40 ans, parlant si possible le français l'allemand.



L'entreprise
de construction intégrale

ZSCHOKKE
Société Anonyme Conrad Zschokke

Prenez contact en faisant parvenir votre dossier de candidature au Département du Personnel
SA Conrad Zschokke, 42, rue du 31-Décembre, 1211 Genève 6, tél. 022 / 735 12 20

Nous vous garantissons une parfaite discrétion.



KANTON BASEL-LANDSCHAFT

Bau- und Umweltschutzdirektion

Im Rahmen des Aufbaues des neuen **Amtes für industrielle Betriebe** suchen wir den/die

Leiter(in) der Abteilung Projektierung und Bauausführung

(Ref. Nr. 152)

Diese Position untersteht direkt dem Dienststellenleiter.

Die Hauptaufgaben:

Neben der Führung der Abteilung zählen folgende anspruchsvolle Tätigkeiten zu den Hauptaufgaben:

- Gesamtleitung (Projektierung und Ausführung) von Neubauten und Erhaltungsmassnahmen der kantonalen Zuleitungskanäle, Kläranlagen und Deponien
- Erarbeiten von Mehrjahresprogrammen
- Erarbeiten und Durchsetzen von Jahreszielen
- Mitarbeit bei der Ausarbeitung von Vorlagen an Regierungs- und Landrat inkl. Kommissionsberatung

Die Anforderungen:

- dipl. Bauingenieur(in) oder Kulturingenieur(in) ETH
- mehrjährige Erfahrung auf dem Gebiet des Bauingenieurwesens, namentlich in Siedlungswasserbau und des Baumanagements
- Kenntnisse in Bauprojektorganisation
- Fähigkeit zu selbständiger Arbeit
- Bereitschaft zu überdurchschnittlicher Leistung
- Verhandlungstalent und Entscheidungsfreudigkeit

Wir bieten Ihnen eine breit gefächerte Tätigkeit mit viel Handlungsspielraum und grosser Selbständigkeit.

Amtsantritt: nach Vereinbarung

Wenn Sie mehr über diese Stelle erfahren möchten, so steht Ihnen der Dienststellenleiter W. Dinkel für Auskünfte gerne zur Verfügung (Tel. 061/925 54 84).

Verlangen Sie umgehend das Bewerbungsformular bei unserem **Personalamt** (Tel. 061 / 925 52 32).

Der Anmeldetermin ist begrenzt bis 15. Juli 1989.

Plüss + Meyer
Bauingenieure AG



Zur Verstärkung unseres Teams suchen wir

Bauingenieur ETH Bauingenieur HTL

Wir bieten:

- selbständige Bearbeitung von interessanten Bauaufgaben
- kameradschaftliches, junges Team
- moderne Arbeitshilfen EDV/CAD
- attraktive Büroräume im Stadtzentrum
- zeitgemässe Besoldung, fortschrittliche Anstellungsverhältnisse

Aufgabenbereich:

- Bearbeitung von Tragkonstruktionen im Ingenieurhoch- und -tiefbau, Bauüberwachungen
- Kontakt mit Bauherren und Behörden

Wir erwarten:

- einige Jahre Praxis in Projektierung des konstruktiven Ingenieurbauwesens
- engagiertes und initiatives Arbeiten
- Beweglichkeit und Führungsgeschick

Wir freuen uns auf Ihren Anruf oder Ihre schriftliche Bewerbung.

Plüss + Meyer Bauingenieure AG

Landenbergstrasse 34 6005 Luzern Telefon 041 / 44 82 82



Die **Stadt Aarau** sucht ihren

Stadtbaumeister

Dieser soll schwerpunktmässig Aufgaben in den Bereichen Verkehrsplanung, Bahn 2000, Orts- und Quartierplanung bearbeiten und koordinieren.

Er ist verantwortlich für das gesamte Bauwesen der Stadt, wobei ihm die Abteilungen Hochbau, Tiefbau, Planung, Umweltschutz, Gartenbau und Werkhof unterstellt sind.

Vom neuen Stelleninhaber erwarten wir

- einen Abschluss an einer schweizerischen Hochschule als Architekt oder Bauingenieur
- mehrjährige Praxis im Bau- und Planungswesen und wenn möglich auch im Baumanagement in leitender Funktion
- ausgeprägte Führungsfähigkeiten, insbesondere Freude am Koordinieren von komplexen Geschäftsabläufen
- Gewandtheit im schriftlichen und mündlichen Ausdruck sowie Verhandlungsgeschick

Wenn Sie sich für diese faszinierende und anspruchsvolle **Führungsaufgabe** interessieren, senden Sie bitte Ihre Bewerbungsunterlagen mit handschriftlichem Begleitschreiben an **Frau H. Spörri, Organisationspsychologin, Brättligäü 1, 5600 Lenzburg** (Tel. 064 / 51 73 57). Weitere Auskunft erteilt im übrigen der **Stadtammann, Herr Dr. Marcel Guignard** (Tel. 064 / 21 05 02). Absolute Diskretion ist selbstverständlich.

kompetent erfahren zuverlässig



Sie suchen das Anspruchsvolle: Integrale Bautechnik

Unser Auftraggeber ist ein fundiertes, mittelgrosses Architekturbüro in Uster, das im Wohn-, Gewerbe- und Industriebau erfolgreich tätig ist. Aufgrund der langjährigen Tätigkeit in der Region sind sie langfristig mit anspruchsvollen Projekten ausgelastet. Deshalb suchen wir zur Verstärkung

den Bauleiter

Ihre Aufgabe: – Sie übernehmen nach der Einführung selbständig die Kostenerfassung, örtliche Bauleitung und Abrechnung mittels modernster EDV.
– Sie arbeiten eng mit dem erfahrenen Projektleiter zusammen und pflegen den erforderlichen Kontakt mit Bauherren und Behörden.

Ihr Profil: – Sie verfügen über eine Ausbildung als Architekt HTL/Hochbauzeichner oder sind Baufachmann mit Erfahrung als Bauleiter.
– Sie können Ihre Weiterbildung optimal einsetzen.
– Sie sind flexibel, besitzen Durchsetzungsvermögen, verfügen über planerische und organisatorische Fähigkeiten und freuen sich auf die Mitarbeit in einem aufgestellten Team.

Herr J. Amrhein freut sich auf Ihren Anruf oder die Zustellung Ihrer Unterlagen. Im Sinne der absoluten Diskretion leiten wir Ihren Namen oder die Unterlagen erst nach einem ersten Gespräch und nur mit Ihrer ausdrücklichen Einwilligung an unseren Auftraggeber weiter.

Personal- und Unternehmensberatung A. Cavegn Bahnhofstr. 182 8622 Wetzikon Tel. 01/931 21 21



CONFIDA CONSULTING AG

Baubranche

Ein bedeutendes Industrieunternehmen mit 400 Mitarbeitern und Sitz in der Region Zürich hat uns beauftragt, einen initiativen, etwa 30–35jährigen

Leiter Sichtbauteile

zu suchen. Diese Position setzt eine fundierte technische Ausbildung, idealerweise als Bauingenieur HTL, Verhandlungsgeschick, Gewandtheit im Umgang mit Kunden sowie gestalterisches Flair voraus.

Die Hauptaufgaben liegen in der Lösung von technischen Problemen, in der Beratung von Architekten und Ingenieuren, der Führung eines Mitarbeiter-teams und im gezielten Ausbau der Dienstleistungen und Kundenbeziehungen.

Leistungsfähigen Bewerbern stehen ausgezeichnete Entwicklungsmöglichkeiten offen.

Wenn Sie sich von dieser abwechslungsreichen und verantwortungsvollen Aufgabe angesprochen fühlen, bitten wir Sie, sich mit Herrn H. Knellwolf telefonisch oder schriftlich in Verbindung zu setzen, um einen Termin in Zürich oder Rorschach zu vereinbaren. Absolute Diskretion ist garantiert.

Confida Consulting AG

CH-9400 Rorschach Telefon 071 / 41 02 60
Signalstrasse 12 Telex 881 561 con ch



CONFIDA CONSULTING AG

Für ein fortschrittliches und erfolgreiches Ingenieurbüro in der Stadt Zürich suchen wir Kontakt zu einem qualifizierten

Projektleiter im Tiefbau

Er ist vorgesehen für die Leitung grösserer Projekte. Für diese anforderungsreiche und mit viel Selbständigkeit ausgestattete Position wenden wir uns an einen

Bauingenieur ETH/HTL

Wir stellen uns einen Bewerber vor mit Projektierungserfahrung in einem Ingenieurbüro oder bei der öffentlichen Hand, der über Führungsqualitäten, Verhandlungsgeschick und Fähigkeiten zur interdisziplinären Zusammenarbeit verfügt.

Die Anstellungsbedingungen sind sehr interessant und leistungsorientiert. Interessenten im Idealtalter von 30–45 Jahren sind gebeten, uns Ihre Bewerbungsunterlagen zuzusenden oder mit Herrn H. Knellwolf telefonisch in Verbindung zu treten. Eine Besprechung kann in Zürich oder Rorschach stattfinden. Wir sichern Ihnen absolute Diskretion zu.

Confida Consulting AG

CH-9400 Rorschach Telefon 071 / 41 02 60
Signalstrasse 12 Telex 881 561 con ch

Abegg

Unternehmensberatung AG

Rekrutierung von Kader und Spezialisten

Für eine Beratungsfirma in Bern, die

Expertisen für Bauschäden und Bauleitungen für Sanierungen

bietet, suche ich einen

Bauschaden- fachmann

Sie begutachten Schäden an Bauwerken aller Art, erstellen Gutachten, erarbeiten Sanierungsvorschläge und übernehmen die Koordination und Überwachung der Sanierungsarbeiten.

Sie sind ein gut ausgebildeter

Ingenieur oder Architekt

mit vielseitiger Berufserfahrung in Planung und Ausführung von Hoch- und Tiefbauten sowie der praktischen Ausführung von Sanierungen. Sie haben den Willen, Ihre Fachkenntnisse laufend durch Weiterbildung zu verbessern. Sie sind ebenso gewandt im schriftlichen Ausdruck. Mit diesen Voraussetzungen passen Sie in das bestehende Team.

Über Firma, Aufgabengebiet und Anstellungsbedingungen informiere ich Sie gerne in einem persönlichen Gespräch. Senden Sie mir bitte vorgängig Ihre Bewerbungsunterlagen oder rufen Sie mich an zur Besprechung Ihrer Fragen. Auf meine Diskretion können Sie sich verlassen.

Johannes A. Abegg, lic. oec. publ.
Löwenstrasse 2 8001 Zürich
Telefon 01/212 22 22
Telefax 01/212 03 50

STEINER

Sind Sie

Baufachmann

und haben Sie bereits gewisse Erfahrung (als Hochbauzeichner, Bauführer, Bauleiter usw.) in der Planung oder Ausführung von Bauten, und möchten Sie in unserer Generalunternehmung mit Sitz in Zürich-Oerlikon als Spezialist arbeiten und sich weiterausbilden lassen? Sie finden bei uns eine interessante Anstellung in einer Abteilung, in der die Bauprojekte qualitativ und quantitativ definiert und die Kosten berechnet werden.

Diese Tätigkeit vermittelt eine Gesamtübersicht über unsere Projekte in der Planungsphase und bestimmt oft eine Weichenstellung in Richtung Realisation.

Es erwarten Sie eine angenehme und saubere Arbeitsatmosphäre, fortschrittliche Sozialleistungen und eine entsprechende Besoldung.

Bitte richten Sie Ihre Bewerbung an unsere Leiterin Personal, Frau Monika Egli. Sie steht Ihnen auch für telefonische Auskünfte gerne zur Verfügung. Telefon (01) 305 24 11.

KARL STEINER AG
Hagenholzstrasse 60
8050 Zürich

Zur Ergänzung unseres Teams im Bereich konstruktiver Ingenieurbau suchen wir einen

dipl. Bauingenieur ETH

für folgende Einsatzbereiche:

- Stahlbau
- Holzbau
- Fassadenbau

Wichtige Voraussetzungen:

- einige Jahre praktische Erfahrung
- Fähigkeit zu interdisziplinärem Denken
- Französisch- und vorzugsweise auch Englischkenntnisse

Sie finden bei uns:

- ein dynamisches Team von Fachkräften
- modernste Hardware- und Softwarehilfsmittel
- umfassende Aus- und Weiterbildung

Wir bitten interessierte Personen, ihre schriftliche Bewerbung mit den üblichen Unterlagen an unseren Personaldienst zu richten.

Wir sichern Ihnen absolute Diskretion zu.



Emch + Berger Bern AG
Ingenieurunternehmung
Gartenstrasse 1, 3007 Bern
Telefon 031 25 23 23



Direktion der Landwirtschaft des Kantons Bern

Die Stelle für Bauern- und Dorfkultur sucht jüngere(n), initiative(n) und teamfähige(n)

Architekturhistoriker(in) Architekten(in)

Der Aufgabenbereich umfasst die selbständige Betreuung von Restaurierungen in der ländlichen Denkmalpflege, Beratungen und Mitberichte zu Bauvorhaben und Ortsbildfragen sowie die bauhistorische Dokumentation.

Voraussetzung ist ein abgeschlossenes Studium als Architekt(in), Architekturhistoriker(in), Kunsthistoriker(in) oder eine gleichwertige Ausbildung. Erfahrung in denkmalpflegerischer Praxis ist erwünscht.

Stellenantritt am 1. September 1989 oder nach Vereinbarung, Besoldung nach kantonalem Dekret, eine Teilzeitanstellung ist möglich.

Nähere Auskünfte erteilt Herr Mischler, Telefon 031 / 69 49 16. Bewerbungen mit den üblichen Unterlagen (Lebenslauf, Zeugnisse, Foto) sind bis 1. Juli 1989 zu senden an: **Stelle für Bauern- und Dorfkultur, Münstergasse 32, 3011 Bern.**

Gesucht in unser Architekturbüro

Architekt(in) HTL

mit Praxis, als Gruppenleiter in der Planung und/oder als Projektleiter für anspruchsvolle Bauaufgaben im Wohnungsbau und für Geschäfts-, Gewerbe- und Gastgewerbebauten (CAD-Anlage vorhanden).

Wir erwarten selbständiges Handeln, gute darstellerische Fähigkeiten und Führungsqualitäten

sowie

Bauleiter

mit Erfahrung, für Devisierung, Bauleitung, Baustellenüberwachung, Ausmass und Abrechnung.

Verantwortungsbewusste Bewerber(innen) finden bei uns beste Anstellungsbedingungen.

Wir freuen uns auf Ihre Bewerbung.



Nosetti Schmidig Bächler
Architekten AG
Projektierungsbüro SIA
Rüeggisingerstrasse 29
6020 Emmenbrücke
Tel. 041 / 55 66 66

Wir suchen in unser kleines Architektenteam der Zentralen Ingenieur-Technik im Stammhaus Basel einen

Architekten HTL

Sie planen einerseits Bauten von der Entwurfsphase bis zur Ausführung, andererseits betreuen Sie, als Vertreter des Bauherrn, Bauvorhaben, welche von externen Architekten erstellt werden.

Neben einem abgeschlossenen Architekturstudium sollten Sie auch über ein paar Jahre Erfahrung in Planung und Realisierung verfügen.

Wenn Sie eine vielseitige Tätigkeit ausüben möchten, kontaktfreudig sind und die Bereitschaft mitbringen, mit modernen Hilfsmitteln wie CAD und PC zu arbeiten, dann freuen wir uns auf Ihre Bewerbung unter Kennwort «SIA 1955» an Herrn Ch. Koelbing, Ciba-Geigy AG, Personaldienst, Postfach, 4002 Basel.

CIBA-GEIGY

Offen für Ihre Einstellung.

Wir sind ein kleineres Architekturbüro und suchen für die Planbearbeitung von Wohnbauprojekten

Hochbauzeichner oder Hochbauzeichnerin

Wir freuen uns auf Ihren Anruf.

R. Maurer + P. Hotz AG
Webereistrasse 55, 8134 Adliswil
Tel. 01 / 710 94 92

Als eines der führenden Ingenieur- und Beratungsunternehmen der Schweiz nehmen wir tagtäglich die Herausforderungen an, die uns gestellt werden: Problemlösungen zu finden, deren Ziel es ist, den Menschen das Zusammenleben zu erleichtern. Und das nicht auf Kosten der Natur.

Wir fordern einen

dipl. Ingenieur ETH

auf, bei uns im

Offert- und Vertragswesen

Akzente zu setzen.

Für unseren **Geschäftsbereich Akquisition Ausland** suchen wir für die Planung, Begleitung und Überwachung von Offerten, insbesondere in den Fachgebieten Energie, Wasserkraft und Transport, einen **Ingenieur mit organisatorischem und kommerziellem Flair**. Einen, der wenn möglich bereits Erfahrung im Offertwesen mitbringt und der auch Risikoanalysen und Qualitätssicherung der Offerten durchführen will. Jedenfalls einen, der die deutsche und englische Sprache beherrscht und vielleicht auch über Französisch- und Spanischkenntnisse verfügt.

Nehmen Sie die Herausforderung an. Wir sagen Ihnen gerne, was wir Ihnen in dieser vielseitigen und entwicklungs-fähigen Position sonst noch zu bieten haben. Rufen Sie uns an (Telefon 01/385 23 26, Herrn F. Schmidt), oder senden Sie uns Ihre Bewerbungsunterlagen zu.



EWI Ingenieure + Berater
Elektrowatt Ingenieurunternehmung AG
Zentraler Dienst Personal
Bellerivestrasse 36, Postfach, 8034 Zürich
Telefon 01/385 22 11

Möchten Sie als

Bauingenieur

lieber auf die

Bauausführung

wechseln?

Wir haben in unserer Firmengruppe eine Lebensstelle frei für eine unternehmerische Persönlichkeit mit einem Flair für Baumethoden im Grund- und Tiefbau.

Den Aufgabenkreis können wir so umschreiben:

- Führung der Abteilung Tiefbau mit ungefähr 80 Mitarbeitern
- Beratungen von Projektierungsbüros und Ausarbeiten von Bauvorgängen
- Mitarbeit bei der Einführung von speziellen Baumethoden
- Einsitz in die Geschäftsleitung

Baufachleute, die sich angesprochen fühlen, melden sich bitte mündlich oder schriftlich bei:

Hans Stämpfli, dipl. Bauingenieur ETH/SIA
Quellenhofweg 36, 3705 Faulensee
Telefon 036 / 22 35 64

JÖRG LIENERT

UNTERNEHMENSBERATUNG
IN ORGANISATIONS- UND PERSONALFRAGEN

Zukünftiger Partner in einem bekannten und etablierten Ingenieurbüro der Zentralschweiz

Dieses attraktive Angebot mit entsprechendem Einstieg möchte ich im Namen meines Auftraggebers, einem ca. 35-40jährigen, erfahrenen

dipl. Bauingenieur ETH
Fachrichtung
konstruktiver Ingenieurbau

unterbreiten – einer Persönlichkeit, welche ihr selbständiges, kreatives Handeln erfolgreich einsetzen und an der Führung und Weiterentwicklung dieser Unternehmung tatkräftig mitarbeiten will.

Das vielseitige Tätigkeitsgebiet umfasst die fachspezifischen Aufgaben im statistischen Bereich und beinhaltet gleichzeitig die Pflege und den Ausbau der Kundenbeziehungen als auch die Führung und Motivation eines gut eingespielten Teams (insgesamt ca. 30 Mitarbeiter).

Ich freue mich auf Ihre Bewerbung in der von Ihnen bevorzugten Form und sichere Ihnen absolute Diskretion zu.



Jörg Lienert, Pilatusstr. 30, 6002 Luzern, Telefon 041 - 23 72 78

kompetent erfahren zuverlässig



anspruchsvoll – selbständig Neubauten – Umbauten

Unser Auftraggeber ist ein fundiertes, seit Jahren erfolgreiches Architekturbüro im Zürcher Oberland. Es hat sich im anspruchsvollen Wohnungsbau einen Namen geschaffen und verfügt über einen mehrjährigen Auftragsbestand. Zur Verstärkung suchen wir

den Entwurfs-Architekten

- Ihre Aufgabe:**
- Sie übernehmen den **CAD-gestützten Entwurf** und die **Projektierung** verschiedenster Bauobjekte.
 - Unterstützt durch die Geschäftsleitung und das eingespielte Team überwachen Sie die **Realisation von A – Z**.
 - Sie pflegen den erforderlichen Kontakt mit den Bauherrn und Behörden und arbeiten eng zusammen mit der Bauleitung.

- Ihr Profil:**
- Sie verfügen über Erfahrung in einer ähnlichen Aufgabe.
 - Sie können Ihre **Kreativität** entfalten und Ihre Weiterbildung vollumfänglich einsetzen.
 - Sie sind die dynamische, ideenreiche Persönlichkeit und freuen sich auf eine nicht alltägliche **Herausforderung mit grossem Freiraum**.

Herr **M. Gamma** freut sich auf Ihren Anruf oder die Zustellung Ihrer Unterlagen. Im Sinne der absoluten Diskretion leiten wir Ihren Namen oder die Unterlagen erst nach einem ersten Gespräch und nur mit Ihrer ausdrücklichen Einwilligung an unseren Auftraggeber weiter.

PERSONAL- UND UNTERNEHMENSBERATUNG A. CAVEGN
Bahnhofstrasse 182 8622 Wetzikon Telefon 01 / 931 21 21

Als

dipl. Bauingenieur ETH Bauingenieur HTL

finden Sie bei uns ab Herbst 1989 interessante Tätigkeitsgebiete. Unsere vielfältigen Aufgaben in Hoch- und Tiefbau wie auch in der Verkehrsberuhigung rufen nach einem Allrounder.

Sie können Statiker mit speziellem Flair für Devisierung und Bauleitung sein, oder Tiefbauer mit Kenntnissen in der Statik, es wird Ihnen kaum langweilig bei uns.

Neue Büroräumlichkeiten im Grünen, mit guten Tram- und Busverbindungen zur Stadt und aufgestellte Arbeitskolleginnen und -kollegen machen das Brotverdienen fast schon zum Vergnügen. Wir sind deshalb auch ein ganz klein wenig wählerisch, was Sie aber nicht hindern soll, unserem Herrn Glaser Ihre Bewerbungsunterlagen zu senden. Er freut sich darauf.



Glaser, Saxer + Partner
Ingenieure + Architekten
Birsigstrasse 10
4103 Bottmingen



Schweizerischer Invalidenverband
Zentralsekretariat
Froburgstrasse 4
4600 Olten

Wir suchen als Leiter(in) des Ressorts Bauen im Voll- oder Teilpensum

Architekten(in)

(HTL oder gleichwertige Ausbildung)

Gedacht ist an eine dynamische Persönlichkeit, die eine gute Berufserfahrung besitzt.

Sind Sie ebenso interessiert an Projektarbeiten wie an konzeptionellen Führungsaufgaben und an aktiver Interessenvertretung für behindertengerechtes Bauen? Suchen Sie einen sozial sinnvollen, vielseitigen und weitgehend selbständigen Aufgabenkreis im Interesse Behinderter und Betagter?

Wir sind ein Team von 16 Mitarbeiter(innen) und schätzen einen speditiven Arbeitsstil in guter Kollegialität.

Nehmen Sie mit uns Kontakt auf und senden Sie die für eine Bewerbung üblichen Unterlagen.

Schweizerischer Invalidenverband SIV
Postfach, 4601 Olten
Tel. 062 / 32 12 62 (Herrn Steiger verlangen)

Zu unseren Auftraggebern gehören die öffentliche Hand, institutionelle Anleger und Private; wir bearbeiten sowohl Neubau- als auch Sanierungsprojekte.

Im Rahmen unserer langfristigen Planung suchen wir einen jüngeren

Architekten ETH oder HTL

welchem wir gerne nach einer kurzen Einarbeitungszeit

Partnerschaft

offerieren möchten. Übrigens: Arbeitsort ist das untere Baselbiet.

Bitte schreiben Sie uns unter Chiffre 5433 Li an ofa Orell Füssli Werbe AG, Postfach, 4410 Liestal.

Wir suchen in unser Ingenieurbüro zur Ergänzung unseres Mitarbeiterstabes

Bauingenieur HTL

zur selbständigen statischen und konstruktiven Bearbeitung interessanter Projekte im Hoch- und Tiefbau

Tiefbauzeichner(in)

für Planbearbeitungen und technische Objektbegleitungen im Hoch- und Tiefbau.
CAD-Arbeitsplatz vorhanden.

Wir bieten:

- CAD-Einführungskurse
- abwechslungsreiche, verantwortungsvolle Arbeit in kleinem Team
- zeitgemässe Besoldung und Sozialleistungen

Stellenantritt: nach Vereinbarung

Gerne erwarten wir Ihren Anruf. Telefon 062 / 32 73 73

AG H. Trachsel & H.J. Schibli, dipl. Ingenieure ETH
Rötzmattweg 5, 4603 Olten



KANTON BASEL-LANDSCHAFT

Bau- und Umweltschutz-Direktion

Das Bauinspektorat sucht:

Architekt(in), Ingenieur(in) HTL

(Ref. Nr. 154)

als

Leiter der Bauabteilung II

Aufgaben:

Der Bauabteilung sind im wesentlichen folgende Aufgaben übertragen:

- Prüfung der Baueingabeprojekte in baupolizeilicher Hinsicht
- Erteilung von Baubewilligungen, gestützt auf die Prüfungsberichte der zuständigen kommunalen und kantonalen Fachstellen unter Berücksichtigung der einschlägigen Rechtsgrundlagen von Bund, Kanton und Gemeinden
- Einsprachebehandlung im Rahmen des kantonalen Prüfungsverfahrens
- Erlass von Verfügungen über Ablehnung von Baugesuchen, Entfernung vorschriftswidriger Gebäude und Anlagen
- Durchführung von Baukontrollen und Überwachung der Baustellensicherheit

Der Abteilungsleiter ist verantwortlich für die fachlich einwandfreie und termingerechte Erfüllung dieser Aufgaben sowie für die personelle Betreuung der Abteilung.

Voraussetzungen:

Abgeschlossenes Studium als Architekt(in) oder Ingenieur(in) HTL oder gleichwertige Ausbildung mit praktischer Erfahrung. Dazu erwarten wir Organisationstalent, Interesse an Baurechts- und Planungsfragen, angenehme Umgangsformen und Überzeugungskraft sowie Aufgeschlossenheit gegenüber neuen Arbeitsmethoden und Arbeitsmitteln.

Offerten mittels offiziellen Bewerbungsformulars sind bis 20. Juli zu richten an das

Kantonale Personalamt, 4410 Liestal, Telefon 061 / 925 52 32



Urtenen-Schönbühl

Einwohnergemeinde

(5200 Einwohner)

Der Gemeinderat sucht zur Wiederbesetzung per 1. November 1989 oder nach Vereinbarung einen

Bauverwalter

Die Aufgaben umfassen:

- Führung, Organisation und Koordination der Bauverwaltung
- Aufsicht über das Planungs-, Bau- und Vermessungswesen der Gemeinde
- Prüfung und Bearbeitung von Baugesuchen, Baupolizei
- Bau- und feuerpolizeiliche Kontrollen
- Werkhof
- Verwaltung und Unterhalt der gemeindeeigenen Liegenschaften

Anforderungen:

- Bauingenieur HTL, Architekt HTL, dipl. Bauführer mit kaufm. Kenntnissen und/oder Verwaltungspraxis
- Gewandtheit in Wort und Schrift

Wir bieten:

- Verantwortungsvolle und abwechslungsreiche Tätigkeit in einer neu eingerichteten Verwaltung mit modernen Arbeitsmitteln
- Zeitgemässe Anstellungsbedingungen und eine der Stelle entsprechende Besoldung im Rahmen der staatlichen Besoldungsordnung
- Pensionskasse für das Personal bernischer Gemeinden

Ihre handschriftliche Bewerbung mit den üblichen Unterlagen erwarten wir bis 30. Juni 1989 an den **Gemeinderat, 3322 Urtenen**. Weitere Auskünfte erteilt gerne der Gemeinderatspräsident Ueli Scheidegger, Tel. 031 / 85 21 36.

Der Gemeinderat

Stadt St.Gallen

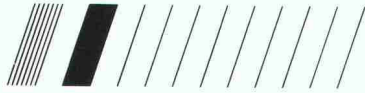

Die

Baupolizei

sucht zur Ergänzung ihres Teams eine(n)

Abteilungsleiter(in) Feuerschutz/Tankanlagen

Der/die neue Stelleninhaber(in) befasst sich vorwiegend mit folgenden Aufgaben:

- Leitung der Abteilung Feuerschutz
- Bearbeitung und Kontrollen der Baugesuche aus feuerpolizeilicher Sicht
- Erteilung von Bewilligungen für Innen- und Aussentankanlagen
- Vollzug der Gewässerschutzgesetzgebung mit den damit verbundenen Verfügungen
- Durchführung der erforderlichen Tankkontrollen
- Führung des Tankkatasters mit EDV

Für diese anspruchsvolle, vielseitige und interessante Stelle eignen sich vor allem Bewerber(innen) mit entsprechender Fachausbildung, vorzugsweise Architekt, Bauführer oder Heizungstechniker mit Praxiserfahrung. Weitere wichtige Voraussetzungen sind Verhandlungsgeschick, selbständige Arbeitsweise sowie Gewandtheit im mündlichen und schriftlichen Ausdruck. Dem/der neuen Stelleninhaber(in) bieten wir fachspezifische Weiterbildungsmöglichkeiten.

Stellenantritt: nach Vereinbarung

Für weitere Auskünfte steht Ihnen gerne E. Michel, Chef der Baupolizei, Tel. 071 / 21 55 90, zur Verfügung.

Bewerbungen mit den üblichen Unterlagen sind bis **30. Juni 1989** an das Personalamt zu richten.



Personalamt
Rathaus
9001 St.Gallen
Tel. 071/21 54 15

Wir suchen

Architekten ETH/HTL Hochbauzeichner

für die sorgfältige Bearbeitung von interessanten Bauaufgaben.

Max Baumann & Georges J. Frey, Architekten BSA/SIA
Pilatusstrasse 2, 8032 Zürich, Telefon 01 / 251 91 33

Wir empfehlen, den Offerten auf Stellenangebote keine Originalzeugnisse beizulegen.

Berufschance für Projektleiter

Unsere Ingenieurunternehmung ist gesamtschweizerisch in allen Sparten des Bauingenieurwesens, der Planung und der angewandten Informatik tätig. Unseren Mitarbeitern stehen moderne und effiziente **EDV- und CAD-Hilfsmittel** zur Verfügung.

Zur Verstärkung unseres Mitarbeiterteams suchen wir dynamische und selbständige

Bauingenieure/ Kulturingenieure

für anspruchsvolle Aufgaben in den Fachgebieten:

- Strassen- und Eisenbahnbau
- Verkehrs- und Umweltplanung
- Gesamterschliessungen
- Grundbau und Felsbau

Als Interessent verfügen Sie idealerweise über ein aktuelles theoretisches Wissen und einige Jahre Praxis und Erfahrung. Die Bereitschaft sich mit neuartigen Projekten zu befassen, setzen wir voraus. In persönlicher Hinsicht zählen Zuverlässigkeit, Kreativität, Organisationssinn und ein gesundes Durchsetzungsvermögen.

Wir bieten Ihnen verantwortungsvolle Tätigkeiten, grosszügige Anstellungsbedingungen, fortschrittliche Sozialleistungen, flexible Arbeitszeit usw.. Wenn Sie diesen Anforderungen entsprechen, können wir Ihnen **interessante Entwicklungsmöglichkeiten** anbieten.

Unsere Personalabteilung freut sich auf Ihre Bewerbung.



Emch + Berger Bern AG
Ingenieurunternehmung
Gartenstrasse 1, 3007 Bern
Telefon 031 25 23 23

Kantonale Verwaltung

In nachstehender Dienststelle ist folgende Stelle wieder zu besetzen

Tiefbauamt, Chur - Tel. 081 / 21 37 07

Projektleiter

für die Abteilung Strassenprojektierung

(Ing. HTL, gute Kenntnisse in der Projektierung von Strassen, wenn möglich einige Jahre Berufserfahrung)

Selbständige Bearbeitung und Begleitung von Strassenprojekten, Führung von Mitarbeitern, Verhandlungen mit Ingenieurbüros und Behörden, administrative Aufgaben.

Wir bieten zeitgemässe Entlohnung im Rahmen der Personalverordnung. Dienstantritt nach Vereinbarung.

Auskünfte über den Aufgabenbereich erteilt die obgenannte Dienststelle.

Ihre Bewerbung richten Sie bitte mit den üblichen Unterlagen bis 7. Juli 1989 an das **Personal- und Organisationsamt des Kantons Graubünden, Steinbruchstr. 18/20, 7001 Chur.**

Rhätische Bahn

Ferrovía retica
Viafier retica

Dipl. Bauingenieur ETH

Für die Leitung der Sektion Planung/Projektierung an unserem Hauptsitz in Chur suchen wir einen dipl. Bauingenieur ETH.

Ihr zukünftiger Arbeitsbereich umfasst die Planung, die Projektierung und die Ausführung anspruchsvoller Projekte im Eisenbahnbau. Sie sind in der Lage, ein gut eingespieltes Team effizient zu leiten.

Sie interessieren sich für die Belange des öffentlichen Verkehrs und verfügen vorzugsweise über Berufspraxis im Verkehrsingenieurwesen oder in der Projektierung von Bahnanlagen. Im Interesse einer erfolgreichen Abwicklung der Bauprojekte sind Sie in der Lage, Gesamtzusammenhänge zu erkennen sowie sich mit Organisationstalent und Verhandlungsgeschick durchzusetzen.

Wir bieten Ihnen eine herausfordernde Aufgabe mit entsprechenden Rahmenbedingungen. Für einen ersten Kontakt steht Ihnen unser Herr W. Altermatt, Oberingenieur, Telefon 081 219121, gerne zur Verfügung. Ihre dokumentierte Bewerbung richten Sie an

Rhätische Bahn, Bauabteilung, Herrn H. Fuchs, Bahnhofstrasse 25, 7002 Chur.

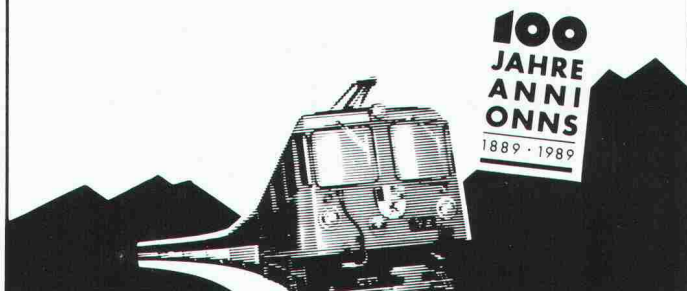

Wir suchen zur Ergänzung unseres Teams in ein mittelgrosses Büro für Geologie, Hydrogeologie und Geotechnik in Frauenfeld einen

Geologen

mit einerseits vertieften Kenntnissen in regionaler Geologie der alpinen und mittelländischen Ostschweiz sowie andererseits in angewandter Informatik. Erwartet wird die selbständige Bearbeitung von anspruchsvollen und abwechslungsreichen Aufgaben in den Arbeitsbereichen

- allgemeine und regionale Geologie
- Ingenieurgeologie in Fest- und Lockergesteinen als Grundlage zur Projektierung bzw. Ausführung von Hoch- und Tiefbauten jeglicher Art sowie von baulichen Massnahmen im Wasserbau
- Grundwassererkundung von Rohstoffvorkommen
- Entsorgung von Reststoffen in Deponien

Sollten Sie über die entsprechenden Anforderungen verfügen, erwarten wir gerne Ihre schriftliche Bewerbung mit den üblichen Unterlagen.

Büchi und Müller AG
Beratende Geologen SIA/ASIC
Zürcherstrasse 34
8501 Frauenfeld 1



Hochbauamt des Kantons Zürich

Abt. Universitätsbauten

Möchten Sie Ihre bisherigen Erfahrungen als

Hochbautechniker(in)

im Bereich der vielschichtigen und interessanten öffentlichen Bauvorhaben der Universität Zürich einbringen und erweitern, Lösungen mitgestalten und Bauabläufe organisieren? Wenn ja, sieht unsere freie Stelle etwa so aus:

Aufgabenbereich:

- Projektleitung (Bauherrenvertretung) für Umbauvorhaben im Bereich der Universität Zürich von der Planung bis zur Ausführung
- selbständige Durchführung von Umbau- und Unterhaltsvorhaben vom Projekt bis zur Abrechnung
- Verhandlungen mit Benutzern sowie Koordination aller beteiligten Dritten

Anforderungen:

- Abschluss als Architekt HTL oder gleichwertige Ausbildung
- Mehrjährige Berufspraxis als Hochbautechniker im Bereich Ausführungsvorbereitung und Ausführung
- Verständnis für gestalterische und denkmalpflegerische Aspekte
- Kommunikationsfähigkeit, Durchsetzungsvermögen
- Fähigkeit zur parallelen Bearbeitung einer Mehrzahl von Vorhaben.

Eintritt: nach Vereinbarung

Arbeitsort: Nahe Zürich-Hauptbahnhof
Tel. Auskünfte: M. Weibel, Abteilungsleiter
Tel. 01 / 259 29 32

Handschriftliche Bewerbungen mit den üblichen Unterlagen sind zu richten an:

Hochbauamt des Kantons Zürich
Personalbüro
Walchetur, 8090 Zürich

p.freund
+partner

3005 Bern
Dufourstrasse 30
Tel. 031 / 43 25 35

In mancher Hinsicht aussergewöhnlich!

Als innovatives, dynamisches Büro für Generalbau-Planungen haben wir uns im Industrie- und Wohnungsbau sowie vor allem mit

Touristikbauten im In- und Ausland

einen Namen geschaffen. Zur Bearbeitung der interessanten und anspruchsvollen Bauvorhaben suchen wir initiative,

aussergewöhnliche Architekten HTL

die interessiert und bereit sind, modernste Technologien anzuwenden bzw. mittels entsprechender Weiterbildung kennenzulernen. Denn unsere Projekt- und Werkpläne sowie Detailstudien werden grösstenteils auf der

CAD-Anlage

erstellt. Dies gibt Ihnen umgekehrt den nötigen Freiraum für eine objekt- bzw. kundenspezifische Problemlösung und zur Entwicklung eigener Ideen, kurz: kreative Zeit. Schliesslich brauchen Sie auch

Fremdsprachenkenntnisse

um am Telefon oder vor Ort persönliche Kontakte pflegen zu können.

Unser Herr P. Bürki erklärt Ihnen gerne, wie wir – und Sie – so viel Aussergewöhnliches unter einen Hut bringen. Er freut sich auf Ihre Bewerbung oder Ihren Anruf.

Wir bearbeiten verschiedene Neu- und Umbauten, deren Planungsstand unterschiedlich weit fortgeschritten ist.

Wir offerieren einem erfahrenen, charakterlich und fachlich ausgewiesenen

BAULEITER

auf den 1.10.89 oder nach Vereinbarung eine ausbaufähige, finanziell interessante Dauerstelle.

Die Hauptaufgaben sind:

- Offert-, Vertrags-, Termin- und Rechnungswesen
- Verhandlungen mit Bauherrschaften, Behörden und Unternehmern
- Übernahme von Bauleitungen und Koordination zwischen Büro und Baustelle

Unsere Mitarbeiter werden Sie in Ihrer anspruchsvollen und vielseitigen Aufgabe loyal und kollegial unterstützen. Ebenfalls steht Ihnen die Hilfe von EDV und CAD zur Verfügung.

Offerten an:

Ernst Kathriner, Architekt REG/STV
Winkelriedstrasse 35, 6003 Luzern
Tel. 041 / 23 36 77



IAP Personalberatung

Das **Bauamt II** der **Stadt Zürich** steht vor dem Abschluss einer grösseren Reorganisation. Im Zuge der personellen Erweiterung hat es uns den Auftrag erteilt,

Baufachleute (HTL/ETH)

mit Interesse an Fragen der Stadtentwicklung und damit verbunden fachlich anspruchsvollen Beratungsaufgaben zu suchen. Als

GEBIETSARCHITEKT / GEBIETSARCHITEKTIN

sind Sie zuständig für ein Ihnen zugeteiltes Stadtgebiet. Sie beraten in dieser Funktion Bauherren und Architekten in baulichen und baurechtlichen Fragen, eine Aufgabe, die vielfältige Kontakte und die Möglichkeit bietet, an vorderster Front des städtebaulichen Geschehens mitzuwirken. Im weiteren bearbeiten und beurteilen Sie Baugesuche und sind für die Abnahme von Neu- und Umbauten verantwortlich. Unterstützt werden Sie dabei von einem kompetenten Fachteam.

Wir wenden uns an Architektinnen und Architekten mit Berufspraxis (Projektierung oder Ausführung) und der Bereitschaft, sich in einem anforderungsreichen neuen Berufsfeld zu engagieren. Eine sorgfältige Vorbereitung auf diese Aufgabe, insbesondere die Einführung in das Planungs- und Baurecht, ist selbstverständlich. Es bieten sich darüberhinaus interne wie externe Weiterbildungsmöglichkeiten.

Interessiert? Wenn Sie Freude am Umgang mit Menschen haben, gerne selbständig arbeiten, aber auch ein Team zu schätzen wissen, dann möchten wir Sie gerne kennenlernen. Übrigens: Ihr künftiger Arbeitsplatz liegt mitten in der Stadt.

Rufen Sie uns doch einfach an. Herr **Peter E. Frisch** gibt Ihnen gerne weitere Auskünfte. Oder senden Sie uns Ihre Bewerbungsunterlagen. Wir wahren absolute Diskretion.

Institut für Angewandte Psychologie

Merkurstrasse 43 8032 Zürich Tel. 01 251 15 14/251 97 87

In unser Architekturbüro mit vielseitigen, anspruchsvollen Bauaufgaben suchen wir einen

Architekten ETH oder HTL

der in der Lage ist, aufgrund gegebener Rahmenbedingungen, technisch sowie auch wirtschaftlich realisierbare Lösungsvarianten ästhetisch und kreativ ansprechend zu präsentieren.

Falls Sie an dieser anspruchsvollen Entwurfstätigkeit Interesse haben, so rufen Sie bitte Herrn A. Stocker unter Tel. 01/830 01 85 an oder senden Sie die Unterlagen an Frau S. Haller.

H.P. Zweidler + Partner AG

Architekten + Generalplaner
Grindelstrasse 5, 8304 Wallisellen

In unserem Ingenieurbüro ist die Stelle des Ressortleiters Tiefbau neu zu besetzen.

Einem initiativen

Tiefbauingenieur HTL

bietet sich die Möglichkeit, interessante und anspruchsvolle Aufgaben in den Bereichen Abwasserbeseitigung, Strassenbau und Planung zu bearbeiten.

Als Interessent verfügen Sie idealerweise über ein aktuelles theoretisches Wissen und einige Jahre Praxis und Erfahrung in der Projektierung und Bauleitung im allgemeinen Tiefbau. In persönlicher Hinsicht zählen Zuverlässigkeit, Kreativität, Organisationsinn und ein gesundes Durchsetzungsvermögen.

Wir bieten eine vielseitige und interessante Dauerstelle in kleinem und kollegialem Team, grosszügige Anstellungsbedingungen, fortschrittliche Sozialleistungen usw.

Wir freuen uns auf Ihren Anruf oder Ihre schriftliche Bewerbung.

Herr K. Roggensinger erteilt gerne weitere Auskünfte (Tel. 01/945 53 50).

Kurt Roggensinger AG
Ingenieurbüro für Hoch- und Tiefbau
8604 Volketswil



Aargauisches Versicherungsamt

Das Spezialistenteam unserer Abteilung Brandschutz verfolgt das Ziel, Personen und Sachen durch geeignete Massnahmen vor den Auswirkungen von Bränden und Explosionen zu schützen.

Zur Ergänzung unseres Teams suchen wir einen einsatzfreudigen

HTL-Absolventen

eventuell Absolventen einer Technikerschule, vorzugsweise aus der Fachrichtung Hochbau.

Zu seinen wichtigsten Aufgaben gehören:

- bewilligungspflichtige Bauvorhaben begutachten, Bewilligungen ausarbeiten, neuerstellte Anlagen abnehmen, periodische Kontrollen durchführen
- Beratung von Behörden, Architekten und Bauherren in allen Belangen des vorbeugenden Brandschutzes

Die Bewältigung dieser Aufgaben stellt folgende Anforderungen:

- abgeschlossene Ausbildung als Ingenieur HTL
- mehrjährige praktische Berufstätigkeit (Idealalter 28 bis 40 Jahre)
- Gewandtheit im mündlichen und schriftlichen Verkehr mit Behörden und Privatpersonen

Wir bieten:

- angenehmes Arbeitsklima
- angemessenes Salär und zeitgemässe Sozialleistungen
- verantwortungsvolle, interessante und vielseitige Tätigkeit
- gründliche Einführung und Weiterbildung

Stellenantritt: nach Übereinkunft

Falls Sie sich von dieser anspruchsvollen und interessanten Aufgabe angesprochen fühlen, erwarten wir gerne Ihre handschriftliche Bewerbung mit Angabe von Referenzen und den üblichen Unterlagen. Allfällige ergänzende telefonische Auskünfte erteilt Ihnen gerne der Chef der Abteilung Brandschutz, Herr Hans Schneeberger, Telefon 064/26 36 46.

AARGAUISCHES VERSICHERUNGSAMT
Direktion, Bahnhofstrasse 101, 5001 Aarau

An der Universität für Bodenkultur Wien
ist die Planstelle eines(r)

ordentlichen Universitätsprofessors(in) für Wildbach- und Lawinenverbauung

(Nachfolge Prof. Aulitzky)

ab 1. Oktober 1990 zu besetzen. Die Planstelle ist dem Institut für Wildbach- und Lawinenverbauung, Fachgruppe Forst- und Holzwirtschaft, zugeordnet. Vorausgesetzt wird neben einer forstingenieurmässigen Ausbildung (Dipl.-Ing.) theoretisches Wissen und praktische Erfahrung in den vorgegebenen Fachbereichen, um für eine interdisziplinäre Ausrichtung in Forschung und Lehre am Institut sorgen zu können.

Ernennungserfordernisse sind eine an einer österreichischen Universität erworbene oder gleichwertige ausländische Lehrbefugnis oder einer Lehrbefugnis als Universitätsdozent gleichzuwertende wissenschaftliche Befähigung für das Fach, das der zu besetzenden Planstelle entspricht. Ausserdem muss der Bewerber pädagogische Eignung aufweisen.

Die Bewerbungsunterlagen mit Lebenslauf, Veröffentlichungen, sonstige wissenschaftliche Arbeiten und Projektarbeiten sowie kurz gefasste Vorstellungen über künftige Lehr- und Forschungsabsichten sind

bis spätestens 31. Juli 1989

an den Rektor der Universität für Bodenkultur Wien, Gregor-Mendel-Strasse 33, A-1180 Wien, zu richten.

Der Rektor:
Ord.Univ.Prof. Dipl.-Ing. Dr. Hubert STERBA

Unsere Mandantin ist eine bekannte, finanzkräftige und überregional tätige

Grossbauunternehmung

Wegen der bevorstehenden Pensionierung des Stelleninhabers bietet sich Ihnen die seltene Chance, die Position des

Spartenleiters Tunnelbau mit Büro in Zürich

zu übernehmen. Zu Ihren Hauptfunktionen gehören das Gesamt-Management dieses Profitcenters, Akquisition, Planung, Organisation, das ARGE-Wesen und die Leitung der Kalkulation, AVOR sowie die Bauausführung mit Hilfe eines Teams von Bauführern.

Wenn Sie über eine dieser hohen Position entsprechende Ausbildung verfügen und entsprechende Erfahrung haben, dann bietet Ihnen diese Stelle ein hohes Salärniveau, grosszügige Spesen- und Pensionskassen-Regelung sowie einen grossen Spielraum für Initiative und Selbstentfaltung.

Für das gleiche Profitcenter suchen wir auch einen **jüngeren**

Bauführer Tunnelbau

für die Leitung von interessanten und grossen Baustellen. Wenn Sie in dieser zukunftssträchtigen Sparte noch keine Erfahrung haben, werden Sie gründlich eingeführt. Sie können danach mit **Aufstiegschancen** rechnen. Das Salärniveau ist hoch, und die Stelle bietet Ihnen gute Entfaltungsmöglichkeiten.

Wir freuen uns auf Ihre Anfrage; absolute Diskretion wird gewährleistet.

IBGM Consultants

Postfach 460, 8034 Zürich, Tel. 01/383 33 96



Rhätische Bahn

Ferrovie retica
Viafier retica

Tiefbauzeichner

Für die Sektion Planung/Projektierung in Chur suchen wir in ein kleines Team einen jüngeren Tiefbauzeichner.

Ihre Hauptaufgaben bestehen aus dem Zeichnen von Plänen, Skizzen, Schemata und der Mitarbeit bei kleineren Bauobjekten und im Vermessungswesen. Weiter betreuen Sie das Planarchiv und führen die Katasterpläne nach.

Weitere Auskünfte über diese interessante Tätigkeit erteilt Ihnen gerne Herr U. Kamm, Telefon 081 219121. Ihre Bewerbung mit den üblichen Unterlagen senden Sie an

Rhätische Bahn, Bauabteilung, Herrn Hans Fuchs, Bahnhofstrasse 25, 7002 Chur.

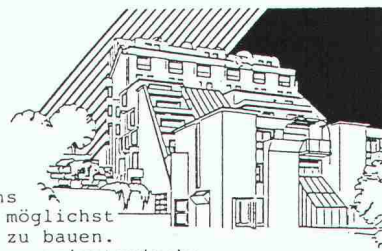
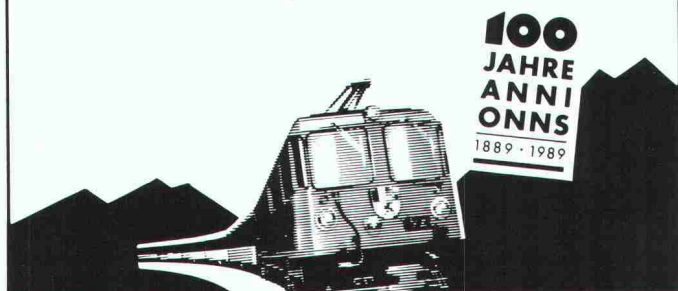

Wir bemühen uns anständig und möglichst kompromisslos zu bauen. Wir versuchen organisatorische und räumliche Ideen in gutes Handwerk umzusetzen. Wir suchen als weitere Mitarbeiterinnen oder Mitarbeiter, die uns in diesem Sinne unterstützen wollen

Architekten
Bauleiter
Hochbauzeichner

Im übrigen glauben wir, dass engagierte Arbeit gut zu bezahlen ist.

Peter Thomann dipl. Arch. ETH SIA
Rütistrasse 10
8134 Adliswil Tel. 01 710 16 60



KANTON BASEL-LANDSCHAFT

Bau- und Umweltschutzdirektion

Das Amt für Orts- und Regionalplanung sucht

Architekt(in) HTL Ingenieur(in) HTL

als

Leiter(in) Objektplanung

(Ref. Nr. 150)

Aufgaben:

Unsere Abteilung Objektplanung beurteilt die Bauvorhaben im Kanton nach orts- und regionalplanerischen Gesichtspunkten sowie nach den gesetzlichen Anforderungen. Dazu gehört auch die Mitwirkung bei planerischen Grundsatzfragen.

Die Abteilung wird erweitert und erhält neue Koordinationsaufgaben. Der Abteilungsleiter ist verantwortlich für die einwandfreie Erfüllung dieser Aufgaben.

Voraussetzungen:

Abgeschlossenes Studium als Architekt oder Ingenieur HTL oder gleichwertige Ausbildung mit praktischer Erfahrung. Dazu erwarten wir Selbständigkeit, Organisationstalent, viel Sinn für Koordination und Realität sowie angenehme Umgangsformen und Überzeugungskraft.

Rückfragen an D. Wronsky, Leiter des Amtes für Orts- und Regionalplanung, Tel. 061 / 925 59 31.

Offerten mittels offiziellen Bewerbungsformulars sind bis Mitte Juli zu richten an das

Kant. Personalamt, 4410 Liestal
Telefon 061 / 925 52 32

Hochbauzeichner/ Architekt HTL

oder Bewerber(in) mit gleichwertiger Ausbildung

zur engagierten Mitarbeit.

Markus Röthlisberger, dipl. Architekt SIA
Steigerweg 26, 3006 Bern, Telefon 031/44 24 04

Gesucht in mittleres Architekturbüro im Kt. Thurgau

Architekt Bauleiter Hochbauzeichner sowie Leiter der Generalunternehmung

zur Bearbeitung interessanter Bauobjekte auf September 1989.

Bewerber melden sich bitte unter Chiffre 1369 an Orell Füssli AG,
Postfach, 8500 Frauenfeld.

MITARBEITEN
AN DER
ZUKUNFT DER
BAHN

Interessieren Sie sich
für vielseitige und an-
spruchsvolle Aufgaben
im modernen Bahn-
bau?

Wir suchen nach **Solothurn** einen

Bauingenieur HTL

als Leiter Gruppe Gleisbau und -unterhalt mit an-
spruchsvollen und vielseitigen Planungs-, Projek-
tierungs- und Ausführungsaufgaben.

Sowie einen

jüngeren

Bauingenieur HTL

für die Bearbeitung interessanter Aufgaben in
den Bereichen Gleis- und Tiefbau.

Einsatzfreudigen Bewerbern mit Verhandlungs-
geschick, Organisationsflair und Teamfähigkeit
bieten wir ein vielfältiges Arbeitsgebiet in kleinem
dynamischem Team mit attraktiven Anstellungs-
bedingungen.

Herr Flury, Tel. 065/22 97 67, erteilt Ihnen gerne
weitere Auskunft.

Ihre handschriftliche Bewerbung mit Foto sen-
den Sie bitte an:

Kreisdirektion II SBB
6002 Luzern



SBB

In unsere Abteilung

Immobilienberatung

den Bereich **Bauen / Umbauen / Renovieren** suchen wir
eine (n) einsatzfreudige (n)

Architekten / -in

Es ist unser Ziel, unsere Auftraggeber fachkundig und
neutral zu unterstützen. Als unabhängiger Vertreter / -in
und Projektleiter / -in des Bauherrn sind Sie für die
selbständige Organisation und Durchführung von Reno-
vationen und Umbauten für Geschäfts- und Wohnhäu-
ser zuständig.

Planungsgerechtes Denken und kundenorientiertes Ar-
beiten stehen deshalb im Zentrum. Sind Sie 25-35 Jahre
alt und arbeiten Sie gerne in einem kleineren Team?

Gerne geben wir Ihnen anlässlich eines Gespräches wei-
tere Informationen über die Tätigkeit. Bitte bewerben Sie
sich schriftlich oder telefonisch bei unserem Personal-
dienst, Frau L. Schneider.

FIDES

TREUHAND- GESELLSCHAFT

Tödistrasse 47, Postfach, 8027 Zürich, Tel. 01 249 21 21

Polizeidirektion



Stadt Bern

Eine Herausforderung für jüngere, initiative, an Verkehrsfragen
interessierte Fachleute

Polizeioffizier der Stadtpolizei Bern als Leiter eines Verkehrskommissariates

Hauptaufgaben:

- Führung von spezialisierten Dienstgruppen im Bereich Verkehrs-
technik, Unfalldienst und Verkehrserziehung
- fachlich kompetente Behandlung und Prüfung von Verkehrsfragen
jeder Art
- Aufbau eines durch EDV unterstützten Informationssystems im
Verkehrsbereich
- Mitarbeit und Leitung in verschiedenen Fachgremien
- Führung von Polizeieinsätzen und Leitung des Pikettendienstes

Sie haben als Bewerber die beste Chance, wenn Sie folgende Anfor-
derungen erfüllen:

- Studium bzw. höhere Ausbildung, anwendbar zur Problemlösung
im städtischen Strassenverkehr
- sehr gute Führungseigenschaften
- Verhandlungsgeschick
- prägnante schriftliche Ausdrucksweise
- Alter 25-40 Jahre, Armeeoffizier
- Wohnsitznahme in der Region Bern

Wir bieten eine interessante, vielseitige Tätigkeit sowie gut ausge-
baute Sozialleistungen. Für weitere Auskünfte wenden Sie sich an
den Chef der Verkehrsabteilung, Herrn Stadtmann, Tel. 031 / 68 41 11.

Ihre Bewerbung wollen Sie bitte zusammen mit den üblichen Unter-
lagen bis spätestens 21. Juli 1989 einsenden an:

Stadtpolizei Bern, Personaldienst, Postfach 158, 3000 Bern 7

Der Polizeidirektor der Stadt Bern M. Albisetti



Schweizer Gesellschaft für Entwicklung und Zusammenarbeit

Für unser ländliches Trinkwasserversorgungsprojekt in **Lesotho** (südliches Afrika) suchen wir möglichst bald einen

Bau-/Kulturingenieur ETH/HTL

als technischen Leiter des staatlichen Wasserversorgungsprogramms auf nationaler Ebene.

Der **Aufgabenbereich** umfasst hauptsächlich konzeptionelle Planung und Überwachung des nationalen Wasserbauprogramms, Koordination des Einsatzes von Personal, Material und Finanzen auf nationaler Ebene, technische Beratung sowie Kontakte zu andern Regierungsstellen und ausländischen Organisationen im Land.

Anforderungen:

- abgeschlossene Ausbildung und mehrjährige Berufspraxis im allgemeinen Tiefbau, vorzugsweise Wasserbau
- gute planerische und organisatorische Fähigkeiten
- Verhandlungsgeschick, Flexibilität
- Freude am und Geschick im Umgang mit einheimischem und internationalem Personal
- sehr gute Englischkenntnisse in Wort und Schrift
- Alter: idealerweise 32-40 Jahre

Praktische Erfahrung in der Entwicklungszusammenarbeit ist erwünscht. Der Stationierungsort Maseru (Hauptstadt) eignet sich auch gut für einen Mitarbeiter mit Familie.

Wir bieten: Verantwortungsvolle und vielseitige Tätigkeit. Dreijahresvertrag mit bezahltem Heimaturlaub. Sechs Wochen Ferien pro Jahr. Den Anforderungen entsprechendes Salär. Gute Sozialleistungen.

Wenn Sie die Gelegenheit ergreifen wollen, einen persönlichen Beitrag in praktischer Entwicklungshilfe zu leisten, wenden Sie sich bitte mit den üblichen Bewerbungsunterlagen an:

Helvetas (LE), St. Moritzstrasse 15/Postfach, 8042 Zürich



Für interessante Bauaufgaben suchen wir einen vielseitigen, zuverlässigen und erfahrenen

Bauführer

Zu Ihrem Aufgabenbereich gehört:

- Mitwirkung bei Ausführungsplänen
- Detailbearbeitung
- Kostenvoranschlag
- Submissionen
- örtliche Bauführung
- Abrechnung
- Betreuung des Gebäudes nach Fertigstellung

Zur Unterstützung steht Ihnen eine moderne EDV-Anlage zur Verfügung.

Fühlen Sie sich angesprochen, so melden Sie sich bitte bei



Itten+Brechtbühl AG

Schönburgstrasse 19, 3000 Bern 25
Telefon (031) 42 80 05 (Herr Wyler)

Zahlreiche Wohn- und Geschäftsliegenschaften in der ganzen Schweiz ...

... gehören ins Portefeuille der verschiedenen Pensionskassen eines bedeutenden schweizerischen Industriekonzerns mit Standort am **Jura-Südfuss**. Innerhalb einer gut strukturierten zentralen Liegenschaftsverwaltung ist der

Leiter der Bauabteilung

für die Werterhaltung resp. -vermehrung dieser Liegenschaften sowie für die Projektleitung bei Neubauten verantwortlich. Im Rahmen dieser Zielsetzung beurteilt er die bestehenden Bauvorhaben, plant Investitionen und ist als Vertreter der Bauherrschaft bei Renovationen, Umbauten und Neubauten in der Planung und Ausführung massgebend.

Für diese Kaderposition suchen wir einen

Architekten oder Bauzeichner

mit **mehrfähriger einschlägiger Berufspraxis**. Wichtig ist, dass Sie sich in Baukosten, der Auftragsvergabe an Handwerker und in der Abnahme solcher Arbeiten bestens auskennen. Neben den fachlichen Anforderungen setzt diese Aufgabe auch ein ausgeprägtes

unternehmerisches Denken

voraus, welches z.B. bei der Durchsetzung der Einhaltung von Kosten und Terminen eine entscheidende Rolle spielen wird.

Interessenten orientieren wir gerne persönlich über alle weiteren Details. Wir freuen uns auf Ihre Offerte, der Sie bitte einige handschriftliche Zeilen beilegen wollen, oder Ihren vorgängigen Anruf. Absolute Diskretion.



Unternehmensberatung in Personalfragen AG
4001 Basel, Schneidergasse 24, Tel. 061 25 03 99

GESUCHT

BAUWEITER

- Architekt HTL oder Bauführer
- Selbständiges Arbeiten in einem aufgestellten Team
- Vielseitige Aufgaben im Bereich Wohn- und Gewerbebauten

Und einen Spitzenlohn!

BBB

BÜHRER, BRANDENBERGER & PARTNER AG
ARCHITEKTEN + RAUMPLANER
8621 WETZIKON

Telefonieren Sie uns
01 930 03 84

PORT, Einwohnergemeinde

Unsere Gemeindeverwaltung wird mit einer selbständigen Bau- und Planungsabteilung erweitert. Daher ist die ebenfalls neu geschaffene Stelle eines

Bauverwalters

zu besetzen.

Hauptaufgaben:

- Führung der Bau- und Planungsabteilung
- Baupolizei und Planung (öffentlicher und privater Hoch- und Tiefbau)
- Umwelt und Entsorgung
- Strassen und Werkhof
- Liegenschaftsverwaltung

Anforderungen:

- Baufachmann mit HTL-Abschluss, evtl. mit Meisterdiplom oder gleichwertiger Ausbildung
- mehrjährige Erfahrung
- Verhandlungsgeschick und Verständnis für Rechtsfragen
- gute schriftliche und mündliche Ausdrucksweise, Sinn für administrative Zusammenarbeit

Wir bieten:

- weitgehend selbständige und interessante Tätigkeit
- Anstellung und Besoldung im Rahmen der staatlichen und gemeindeeigenen Dienst- und Besoldungsordnung
- Pensionskasse für das Personal bernischer Gemeinden
- gleitende Arbeitszeit

Auskünfte über diese Stelle erteilt Gemeindeschreiber Jürg Gerber, Telefon 032 / 51 05 25.

Schriftliche Bewerbungen mit den üblichen Unterlagen sind bis am 21. Juni 1989 an den Gemeinderat Port einzureichen.

Der Gemeinderat

H&P

Im Auftrag eines führenden Herstellers von hochbelastbaren Konstruktionsteilen aus vorfabriziertem Beton suchen wir einen **jungen, teamorientierten**

Bauingenieur HTL

Der Stelleninhaber übernimmt als Sachbearbeiter die Behandlung von Aufträgen zwischen Offertstellung und Abrechnung. Er bearbeitet konstruktiv/statische Probleme und führt computerunterstützt die erforderlichen Berechnungen durch. Parallel dazu ist eine kontinuierliche Einführung in die Kundenberatung und -betreuung vorgesehen. Es besteht auch die Möglichkeit, bei der Durchführung von anspruchsvollen Entwicklungsprojekten mitzuwirken.

Die Stelle eignet sich besonders für einen initiativen und einsetzungsfreudigen Nachwuchsmann, der darauf abzielt, seine Fachkenntnisse zu erweitern und durch den vielschichtigen Aufgabenbereich zu vertiefen. Der Arbeitsort ist im Kanton Aargau.

Gerne erwarten wir Ihre Kurzbewerbung unter Kennziffer 4840. Unser Herr W. Häfliger orientiert Sie gerne über alle Belange dieser herausfordernden und entwicklungsfähigen Stelle. Ihre Kontaktnahme behandeln wir absolut vertraulich.

HÄFLIGER & PARTNER

UNTERNEHMENSBERATUNG

CH-5430 Wettingen Alberich Zwysig-Strasse 81 Tel. 056 27 12 12



Kanton St. Gallen

Das **Amt für Umweltschutz** sucht für die **Abteilung Stoffe und Abfälle** mit Stellenantritt nach Vereinbarung einen **jungen, initiativen**

Ingenieur

Die sichere und dauerhafte Entsorgung der Siedlungsabfälle bildet eine wichtige Umweltschutzaufgabe der öffentlichen Hand, die an Bedeutung ständig zunimmt.

Zum Aufgabenkreis unseres neuen Mitarbeiters gehören insbesondere:

- die Beurteilung von Abfallentsorgungsanlagen;
- die Bearbeitung von bautechnischen Fragen bei der Sanierung und Neuerstellung von Deponien;
- die Überwachung von Deponien;
- die Beratung von Gemeinden und Zweckverbänden.

Die vielseitige und ausbaufähige Stelle verlangt ein abgeschlossenes Studium an einer Höheren Technischen Lehranstalt, vorzugsweise als Bauingenieur. Vorausgesetzt werden überdies Gewandtheit im mündlichen und schriftlichen Ausdruck sowie Verständnis für rechtliche Fragen. Kenntnisse auf dem Gebiet der Abfallentsorgung sowie der elektronischen Datenverarbeitung sind erwünscht.

Interessenten richten Ihre Bewerbung mit den üblichen Unterlagen an das Baudepartement des Kantons St. Gallen, Lämmlisbrunnenstrasse 54, 9001 St. Gallen. Auskünfte erteilt gern Dr. Urs Widmer, Chef der Abteilung Stoffe und Abfälle (Telefon 071 / 21 30 95).



Tiefbauamt der Stadt Zürich

Für die Hauptabteilung **Projektierung** suchen wir eine(n) etwa 30jährige(n) initiative(n), einsatzfreudige(n)

Tiefbauzeichner- Konstrukteur(in)

als **Stellvertreter(in) des Bürochefs**
im Technischen Büro Zürich-Süd (Kreis 1/2/3)

Aufgabengebiet:

- Stellvertretung des Bürochefs
- vielseitige Projektierungsaufgaben auf dem Gebiet des städtischen Tiefbaus (Strassenbau und Kanalisation)
- städtebauliche Gestaltungsaufgaben
- selbständige Büro- und Feldarbeiten
- Lehrlingsausbildung

Verfügen Sie über die geeignete Fachausbildung als Tiefbauzeichner(in) mit einigen Jahren Praxis und arbeiten Sie gerne selbständig in einem kleinen Team, dann haben wir bereits eine gemeinsame Gesprächsbasis gefunden.

Wir bieten:

angenehmes Arbeitsklima und attraktive Anstellungsbedingungen wie beispielsweise:

- zentraler Arbeitsort Nähe Hauptbahnhof (Werdmühleplatz)
- gleitende Arbeitszeit/Lunch-Checks

Eintritt: Herbst 1989

Wir freuen uns auf Ihren Anruf (Herr Rüegg, unser Bürochef, ist unter der Direktwahl 01/216 27 87 für Sie erreichbar) oder Ihre direkte schriftliche Bewerbung an das **Tiefbauamt der Stadt Zürich, Personalabteilung, Werdmühleplatz 3, Postfach, 8023 Zürich.**

MITARBEITEN AN DER ZUKUNFT DER BAHN

Projekte auf SBB-Arealen wie

- Bahnhofüberbauung Uster Süd
- Wohnen in Zürich Wipkingen
- St. Gallen Oberstrasse
- Arkade Bederbrücke Zürich

werden von uns betreut. Es werden Nutzflächen für Wohnen, Gewerbe, Schulung, Verkauf, Parkierung realisiert.

Eine Vielzahl weiterer interessant gelegener Immobilienobjekte der SBB sind einer optimalen Nutzung zuzuführen. Wir suchen den kompetenten

Bereichsleiter für die Immobilienpromotion

Sie sind Architekt, Ingenieur, Ökonom oder Immobilienreuhänder. Mit einem kleinen Team erstellen Sie Nutzungskonzepte, arbeiten bei Architekturwettbewerben mit, erarbeiten Entscheidungsgrundlagen und begleiten umfangreiche Bauprojekte bis zur Bauzeit. Sie arbeiten zusammen mit der Hauptabteilung Bau sowie mit den von uns bestimmten Bauträgern.

Sie sind ideenreich, initiativ und besitzen Erfahrungen im Immobilienbereich. Kenntnisse in Projektmanagement und in baurechtlichen Belangen erleichtern die Arbeit. Sie verfügen über Verhandlungsgeschick und Durchsetzungsvermögen im Umgang mit Behörden und Privaten.

Herr Niklaus Wild, dipl. Ing. ETH/SIA, Chef der Hauptabteilung Liegenschaften und Ihr künftiger Vorgesetzter, erwartet Ihre schriftliche Bewerbung mit den üblichen Unterlagen und steht Ihnen für weitere Auskünfte über Telefon 01/245 21 19 zur Verfügung.

Schweizerische Bundesbahnen
Kreisdirektion III
Hauptabteilung Liegenschaften
Postfach, 8021 Zürich



Da der bisherige Stelleninhaber in unsere Filiale Lausanne wechselt (Sprachaufenthalt), suchen wir für die Bereiche Abfallentsorgung, Umwelttechnik eine(n)

TIEFBAUZEICHNER(IN)

der/die

- selbständige, anspruchsvolle und abwechslungsreiche Arbeit liebt,
- zur Abwechslung auch gerne Bauleitungsaufgaben übernimmt.

Für die Bereiche Geologie/Geotechnik/Planungen suchen wir ausserdem eine(n)

ZEICHNER(IN) /KOPIST(IN)

der/die

- ein Flair für gute Darstellung hat,
- in einem dynamischen Team gerne selbständig und vielseitig arbeitet.

Gerne erwarten wir Ihre schriftliche oder telefonische Bewerbung (z.Hd. Herrn J. Indermühle).



COLOMBI SCHMUTZ DORTHE AG

Kirchstrasse 56, 3097 Liebfeld/Bern, Tel. 031 53 64 12

Filialen in:

Aarau, Freiburg, Lausanne, Liestal, Luzern, Sion

Basel-Stadt Baudepartement

Das **Bauinspektorat** sucht eine(n)

Architekten(in)

oder

Ingenieur(in) HTL

Aufgabenbereich:

- Bearbeitung der eingehenden Baubegehren aufgrund der gesetzlichen Bestimmungen und Formulierung der entsprechenden Bauentscheide.
- Beratung von Architekten, Ingenieuren und Bauherren, Auskunftserteilung.
- Baukontrollen, Abnahme der Rohbauten und der fertiggestellten Bauten.
- Abfassen von Berichten.

Anforderungen:

Abschluss als Architekt(in) oder Ingenieur(in) HTL, mehrjährige Berufspraxis und gute schriftliche Ausdrucksweise; Bereitschaft zur Teamarbeit.

Schriftliche Bewerbungen mit Lebenslauf, Foto und Zeugniskopien sind zu richten an das

Baudepartement, Personalsekretariat,
Münsterplatz 12, 4001 Basel

Kennwort: 525 BD Architekt.

Stellengesuche

Junger, aktiver Mann sucht auf Ende November 1989 Stelle als

Hochbau- oder Raumplanungszeichner

im Raume Rapperswil SG und Umgebung (interessiert an CAD-Einführung).

Angebote bitte schriftlich oder telefonisch an

P. Kompalka, Centralstrasse 8, 8590 Romanshorn, Tel. 071 / 63 46 57

Dipl. Kulturingenieur ETH

mit Nachdiplomstudium EAWAG/ETH und mehrjähriger prakt. Erfahrung sucht verantwortungsvolle Arbeit im Bereich Siedlungswasserbau und Umweltschutz im Raume St.Gallen.

Zuschriften erbeten unter Chiffre 531 an IVA AG, Postfach, 8032 Zürich.

Welcher Fachbetrieb würde unserem Sohn eine Ausbildung als

Hochbauzeichner

ermöglichen? Auf Herbst 1989 in der Region Innerschweiz. Auf eine Kontaktaufnahme würden wir uns sehr freuen.

Telefon G 041/95 15 44, P 041/47 24 97

Architekt

(44), Auslastung, ungekündigt, Erfahrung in Entwurf/Projektierung/Wettbewerben, sucht attraktiven Wirkungskreis (evtl. Beteiligung). Raum Ostschweiz bevorzugt.

Offerten erbeten unter Chiffre 532 an IVA AG, Postfach, 8032 Zürich.

Diverses

An Architekten und Bauherren

Erfahrener Architekt empfiehlt sich für

- Bauleitung
- Devisierung
- Planung

von Neubauten, Umbauten, Renovationen, evtl. in freier Mitarbeit, Raum ZH/SH/TG/SG.

Zuschriften erbeten unter Chiffre SIA 527 an IVA AG, Postfach, 8032 Zürich.

Bauleitungsbüro (Ing. HTL)

übernimmt Bauleitungsaufträge für Architektur- und Ingenieurbüros: Industrie-, Gewerbe- und Wohnungsbau, evtl. Tiefbau. Referenzen vorhanden.

Zuschriften unter Chiffre SIA 522 an IVA AG, Postfach, 8032 Zürich.

Consulter zu verkaufen

Die General Water Consult Corp. - G.W.C.C. - ist ein in Wien registriertes Consulting-Unternehmen (Technisches Büro für Wasserwirtschaft und Umwelttechnik, Wasser, Abwasser, Müll, Sonderabfall, Altlasten). Es ist seit Jahren bei Entwicklungsbanken (zum Beispiel World Bank) registriert und in mehreren Ländern eingeführt (zum Beispiel Venezuela, Mexiko, Jugoslawien, Ungarn, Sri Lanka, Malaysia, Indonesien, Äthiopien, Kenya).

G.W.C.C. wurde von drei österreichischen Planungsbüros gegründet. Ein Eigentümer beabsichtigt, seine Anteile zu veräußern. Informationsbroschüre in Englisch bei:

ökoreal, Dipl. Ing. K. Rohrhofer, Carl-Reichert-Gasse 27
A-1170 Wien, Telefon: 43 222/46-42-84, Fax: 43 222/45-71-37

Impressum

Schweizer Ingenieur und Architekt

Herausgeber

Verlags-AG der akademischen technischen Vereine

Offizielles Organ

Schweizerischer Ingenieur- und Architekten-Verein (SIA)
Gesellschaft Ehemaliger Studierender der ETH Zürich (GEP)
Schweizerische Vereinigung Beratender Ingenieure (ASIC)

Redaktion

Rüdigerstrasse 11, Postfach 630, 8021 Zürich
Tel. 01/201 55 36, Telefax 01/201 63 77

Redaktoren

Heinz Rudolphi, Ing. HTL/SIA, Chefredaktor
Bruno Odermatt, dipl. Arch. ETH/SIA
Hans U. Scherrer, dipl. Ing. ETH/SIA
Brigitte Honegger, Architektin

Nachdruck von Bild und Text, auch auszugsweise, nur mit schriftlicher Zustimmung der Redaktion und mit genauer Quellenangabe.

Abonnemente

	Schweiz:	Ausland:
1 Jahr	Fr. 170.—	Fr. 185.—
Einzelnummer	Fr. 6.50	Fr. 7.50

Ermässigte Abonnemente für Mitglieder der GEP, des BSA, der ASIC, des STV und für Studenten.

Einzelnummern sind bei der Redaktion erhältlich

Bestellungen für Abonnemente sowie
Adressänderungen von Abonnenten an
Abonnementverwaltung SI + A, Edenstrasse 20,
8045 Zürich, Telefon 01/207 80 91,
Adressänderungen von SIA-Mitgliedern an das
SIA-Generalsekretariat, Postfach, 8039 Zürich

Postcheck

«Schweizer Ingenieur und Architekt»
80-6110-6 Zürich

Anzeigen

IVA AG für Internationale Werbung

Hauptsitz:	Filiale Lausanne:
Mühlebachstr. 43	Pré-du-Marché 23
8032 Zürich	1004 Lausanne
Tel. 01/251 24 50	Tel. 021/37 72 72
Telefax 01/251 27 41	Telefax 021/37 02 80

Satz + Druck

Jean Frey Druck
Staffelstrasse 12, 8045 Zürich, Tel. 01/207 72 72

Ingénieurs et architectes suisses (IAS)

Erscheint im gleichen Verlag

Redaktion:

En Bassenges, 1024 Ecublens, Tel. 021/693 20 98, Telefax 021/693 20 84

Abonnemente:

	Schweiz:	Ausland:
1 Jahr	Fr. 113.—	Fr. 122.—
Einzelnummer	Fr. 6.50	Fr. 7.50

SIA-Normen

SIA-Normen und Dokumentationen sind nur erhältlich
beim SIA-Generalsekretariat, Selnastrasse 16, Postfach, 8039 Zürich,
Tel. 01/201 15 70, Telefax 01/201 63 35

162



Der Norm voraus mit Euco- Zusatzmitteln!

Die SIA-Norm 162 definiert die minimalen Anforderungen, die Sie an einen Beton stellen müssen.

Welcher Baufachmann aber gibt sich mit dem Minimum zufrieden? Gerade wenn es um Beton geht, ist dies selten

oder nie die wirklich überzeugende Lösung; es gilt, etwas mehr zu tun als nur die Norm zu erfüllen. Dazu brauchen Sie einen Partner, der den normgerechten Beton in all seinen Einsatzformen fest im Griff hat: Einen Spezialisten mit viel Erfahrung und umfassendem Know-how. Und einer, der weiss, was der Begriff Service wirklich heisst. – Wir von Euco sind überzeugt, Ihre Beton-Probleme, wie auch immer sie sich stellen, mit Kompetenz, Zuverlässigkeit und einer Palette moderner und bewährter Zusatzmittel lösen zu können. Damit in Zusammenarbeit zwischen Betonwerk, Bauunternehmung und Bauleitung die geforderten Werte nicht nur erfüllt, sondern übertroffen werden. Unsere Spezialisten freuen sich auf eine partnerschaftliche Zusammenarbeit.



Euco Bauchemie AG

Ein Unternehmen von «Holderbank»



Kompetenz, die zupackt

Euco Bauchemie AG Industrie Neuhof 9 3422 Kirchberg Tel. 034/45 3404 Fax 034/45 35 71
Euco Bauchemie AG Furtbachstrasse 5 8107 Buchs-Zürich Tel. 01/844 41 41 Fax 01/844 38 59
Euco Bauchemie S.A. Zone Industrielle 1123 Aclens Tél. 021/869 94 77 Fax 021/869 96 02



Riss-Dübelleisten

... die wirtschaftliche Lösung Ihrer Durchstanzprobleme.

Die Dübelleiste hat sich in zahlreichen Bauten im In- und Ausland als Durchstanzarmierung bestens bewährt. Dank unserem leistungsfähigen Ingenieurteam und einer ausgefeilten Computer-Statik sind wir in der Lage, optimale, objektbezogene und wirtschaftliche Lösungen anzubieten. Die Dübelleiste zeichnet sich besonders durch grosse Baustellen- und Verlegefreundlichkeit aus.

Interessiert? Unsere Bauingenieure beraten Sie gerne.



Eisenwarenfabrik, Verankerungstechnik

Industriestrasse 32, 8108 Dällikon-Zürich, Telefon 01/844 11 22, Telex 827 102, Telefax 01/844 11 51