

Objektyp: **Advertising**

Zeitschrift: **Schweizer Ingenieur und Architekt**

Band (Jahr): **107 (1989)**

Heft 36

PDF erstellt am: **20.09.2024**

Nutzungsbedingungen

Die ETH-Bibliothek ist Anbieterin der digitalisierten Zeitschriften. Sie besitzt keine Urheberrechte an den Inhalten der Zeitschriften. Die Rechte liegen in der Regel bei den Herausgebern. Die auf der Plattform e-periodica veröffentlichten Dokumente stehen für nicht-kommerzielle Zwecke in Lehre und Forschung sowie für die private Nutzung frei zur Verfügung. Einzelne Dateien oder Ausdrucke aus diesem Angebot können zusammen mit diesen Nutzungsbedingungen und den korrekten Herkunftsbezeichnungen weitergegeben werden. Das Veröffentlichen von Bildern in Print- und Online-Publikationen ist nur mit vorheriger Genehmigung der Rechteinhaber erlaubt. Die systematische Speicherung von Teilen des elektronischen Angebots auf anderen Servern bedarf ebenfalls des schriftlichen Einverständnisses der Rechteinhaber.

Haftungsausschluss

Alle Angaben erfolgen ohne Gewähr für Vollständigkeit oder Richtigkeit. Es wird keine Haftung übernommen für Schäden durch die Verwendung von Informationen aus diesem Online-Angebot oder durch das Fehlen von Informationen. Dies gilt auch für Inhalte Dritter, die über dieses Angebot zugänglich sind.

Zum Titelbild

Wir fabrizieren Schleuderbeton seit 1946

Sacac-Schleuderbeton wird mittels Zentrifugieren bei 40facher Erdbeschleunigung verdichtet. Schleuderbeton zeichnet sich aus durch Porenarmut, hohe Festigkeit und beste Oberflächenqualität.

Fabrikationsprogramm
Schleuderbetonstützen
Typ PARCOVA
Runde und quadratische
Querschnitte
Ramppfähle
Leitungsmasten
Beleuchtungsmasten
Kandelaber

Rufen Sie uns an: Lassen Sie sich durch den Sacac-Spezialisten beraten.



SCHLEUDERBETONWERK AG LENZBURG

Postfach, 5600 Lenzburg
Telefon 064/51 18 82
Telefax 064/51 85 93

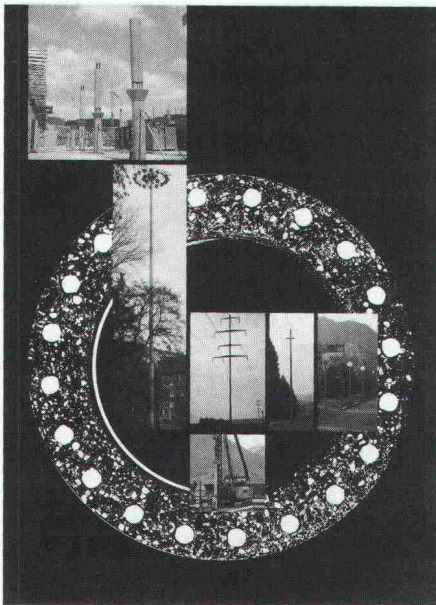

Inhalt

Städtebau	Stadtentwicklung und Stadterneuerung <i>W. Streich, Zürich</i>	929
Haustechnik	Etagen-Heizkessel mit Speicher <i>O. Humm, Zürich</i>	931
Renovation	Erneuerung von Flachbedachungen <i>M. Ragonesi, Sarnen</i>	934
Umweltschutz	Schadstoffe im Bauwesen <i>J. Schwarz, Zürich</i>	942
Forstwirtschaft	Natur-, Landschaft- und Heimatschutz innerhalb des Waldareals <i>A. Huber, Schaffhausen</i>	947
Wettbewerbe	Neugestaltung Kursaalschänzli mit Hoteltrakt, Bern (D). Sporthalle Wankdorf, Bern (E). Überbauung Zollhusmatte, Lützelflüh BE (E). Umgestaltung Dorfplatz Münsingen BE (A). Gemeindefaal, Feuerwehrlokal, Raiffeisenkasse, Obermumpf AG (A)	953
Bücher		962
Aktuell	«Technologiestandort Schweiz» stellt sich an Ineltec 89 in Basel vor. Den Grundbausteinen des Lebens auf der Spur. Eine Marktlücke: Wo bleibt der günstige Wechselrichter für Solarzellenstrom? Grosse Nachfrage nach mehr Wohnraum	963
SIA-Mitteilungen	Umfrage zur Beschäftigungslage in Ingenieur- und Architekturbüros. Personelle Änderung im Generalsekretariat des SIA. Mikrotechnik, die Herausforderung neuer Technologien in der Schweiz. Nachdiplomstudium Energietechnik an der Ingenieurschule Burgdorf	966
	Fachgruppen. FGU: Tief- und Untertagbauten im Raum Schaffhausen. FGF und Sektion Zürich: Waldsterben in Forschung und Praxis	969
	Sektionen. Zürich: Veranstaltungen im Wintersemester 1989/90	970
B-Seiten	Laufende Wettbewerbe und Ausstellungen. Aus Technik und Wirtschaft. Veranstaltungen	B 169-176
Impressum	am Schluss des Heftes	

Ingénieurs et architectes suisses

Número 17/89	Rédaction: En Bassenges, 1024 Ecublens, tél. 021/693 20 98	
Construction métallique	La tour Eiffel: une dame de fer centenaire <i>par François Neyroud</i>	379
	L'apport d'Eiffel au développement de la construction métallique <i>par Michel Crisinel</i>	385
Génie urbain	Le CREM de Martigny et l'urbistique <i>par Bernard Saugy</i>	391
Actualité	SWICE de Vincent Mangeat choisi pour illustrer la présence suisse à Séville en 1992	395



Manchmal lässt sich Sicherheit mit einer Bratwurst ausschalten. Der älteste und treueste Freund des Menschen beschützt ihn und seinen Besitz mit allen Kräften. Doch auch er hat seine «menschlichen Schwächen». Er hat gelegentlich Hunger, und er ist wehrlos gegen chemische Stoffe, die seinen zähen Körper und seinen willigen Geist lähmen.

Die positiven Eigenschaften des Hundes hat sich Cerberus bei der Entwicklung der Sicherheitstechnik zum Vorbild genommen: seinen hervorragenden Geruchssinn, sein ausgeprägtes Gehör, seinen siebten Sinn, mit dem er Gefahr oft förmlich zu spüren scheint.

Deshalb wird Cerberus heute weltweit gleichgesetzt mit wirkungsvollem Intrusionsschutz, kompromissloser Zutrittskontrolle und beispielhaftem Brandschutz.

Cerberus, das bedeutet nahezu 50 Jahre Erfahrung in der Sicherheitstechnik. Nutzen Sie dieses Wissen für Ihre eigene Sicherheit.

**Warum freuen Sie sich
so über die
SIGMAGYR®-Bedienung?**

**Weil ich auch
den Fach-Männern
einfache Bedien-
konzepte «gönne».**

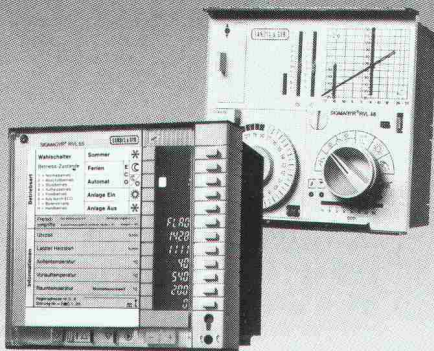

Ihre Kurzinformation:

Das neue SIGMAGYR®-Heizungsreglersortiment umfasst:

SIGMAGYR® RVL 55 – die digitale Heizungsregler-, Optimier- und Steuerzentrale mit der neuen, exklusiven «à la carte»-Bedienung für eine bedienerfreundliche Digitaltechnik.

SIGMAGYR® RVL 46 – der digitale Heizungsregler mit der analogen Bedienung und patentierter Heizkurve.

SIGMAGYR® RVP 30 – der vielseitige Heizungsregler mit analogem oder digitalem Raumgerät.

SIGMAGYR®-Bedienkonzepte machen deutlich: Die Zukunft der modernen Heizungsregler ist geregelt.

Wir informieren Sie gerne.



Zukunftssichere HLK-Systeme von einem Partner

GZ Landis & Gyr Zug AG
Leit-, Leit- und Regeltechnik HLK
330 CHAM, Hinterbergstraße 11
t. 042-44 81 44
x 042-44 82 30

Verkaufsbüros in:
Bellinzona 092-25 12 65, Ebikon (LU) 041-36 40 13,
Epalinges (VD) 021-784 44 22, Châtelineau (GE) 022-796 90 70,
Chur 081-22 12 14, Ostermundigen (BE) 031-51 67 67,
Reinach (BL) 061-76 48 48, Sion 027-31 46 05,
St-Blaise (NE) 038-33 43 53, St.Gallen 071-22 64 22,
Zürich 01-202 21 66

LANDIS & GYR

*Sarnatex-Unterdachbahn: wind- und wasserdicht verschweisst.
Sarna-Wärmedämmung: durchgehend und ohne Wärmebrücken verlegt.
Sarnavap-Dampfbremse: luft- und dampfdicht verklebt.*

Rückstausicherer Anschluss der Sarnatex-Unterdachbahn auf das Einlaufblech: So wird SarnaRoof zum wasserdichten Unterdachsystem und erfüllt die Anforderungen gemäss SIA-Norm 238.

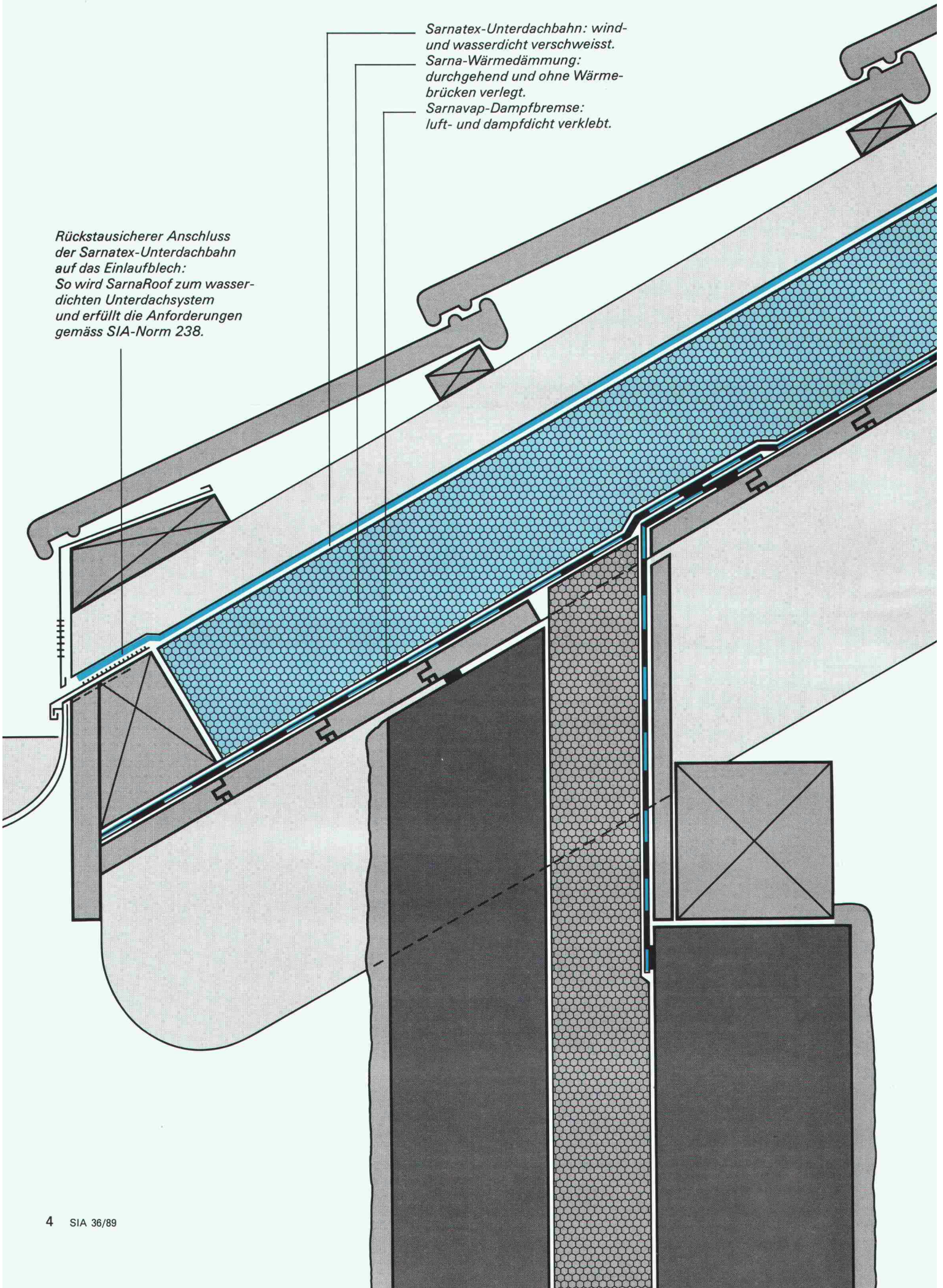

DIE KRONE DES HAUSES.

1.

Wer das SarnaRoof- Unterdach einplant, hat das Problem der Wind- und Wetter- festigkeit gelöst.

Unser Unterdach-System hat sich seit über 10 Jahren bewährt und der Sicherheit beim Steildach eine völlig neue Dimension gegeben. Es basiert materialtechnisch auf drei abgestimmten Schichten. Die oberste besteht aus der armierten Kunststoff-Dichtungsbahn, die zu einer fugenlosen Fläche homogen verschweisst und nach den Regeln der Abdichtungstechnik angeschlossen wird. Deshalb hält das SarnaRoof-Unterdach auch an schwierigsten An- und Abschlüssen absolut dicht. Weder Sturm- weter noch Rückstauwasser können in die Dachkonstruktion eindringen. Einer von vielen Vorteilen des SarnaRoof-Unterdaches. Möchten Sie das ganze System kennenlernen? Wir schicken Ihnen gerne ausführliche Unterlagen über «Die Krone des Hauses». Sarna Kunststoff AG, 6060 Sarnen, Telefon 041-66 99 66, intern 569.

Firma

SIA 7.9.89

Name

Adresse

Telefon

 **Sarna**

Die sichere Verbindung



Die Qualitätsansprüche an Beton und Mörtel sind höher denn je. Zu Recht, denn Qualität bedeutet mehr Sicherheit. Und um Sicherheit zu garantieren, werden entsprechend hohe Anforderungen an die Verarbeitung gestellt.

Sie wissen, wie entscheidend hier auch die Qualität der Bindemittel ist. Da sind wir führend. Für Zement, Gips, Kalk oder spezielle Bindemittel sind Sie bei allen Geschäftsstellen der HG COMMERCIALE an der richtigen Adresse. Und damit Sie gleich eine Übersicht über unser Sortiment haben, brauchen Sie nur in unserem Baumaterial-Katalog nachzuschlagen. Da finden Sie alles auf einen Blick. Und wenn Sie ihn noch nicht besitzen, dann setzen Sie sich doch einfach mit der nächsten Geschäftsstelle in Verbindung.

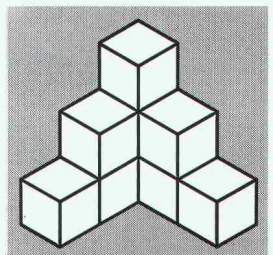

HG COMMERCIALE

Für Sicherheit

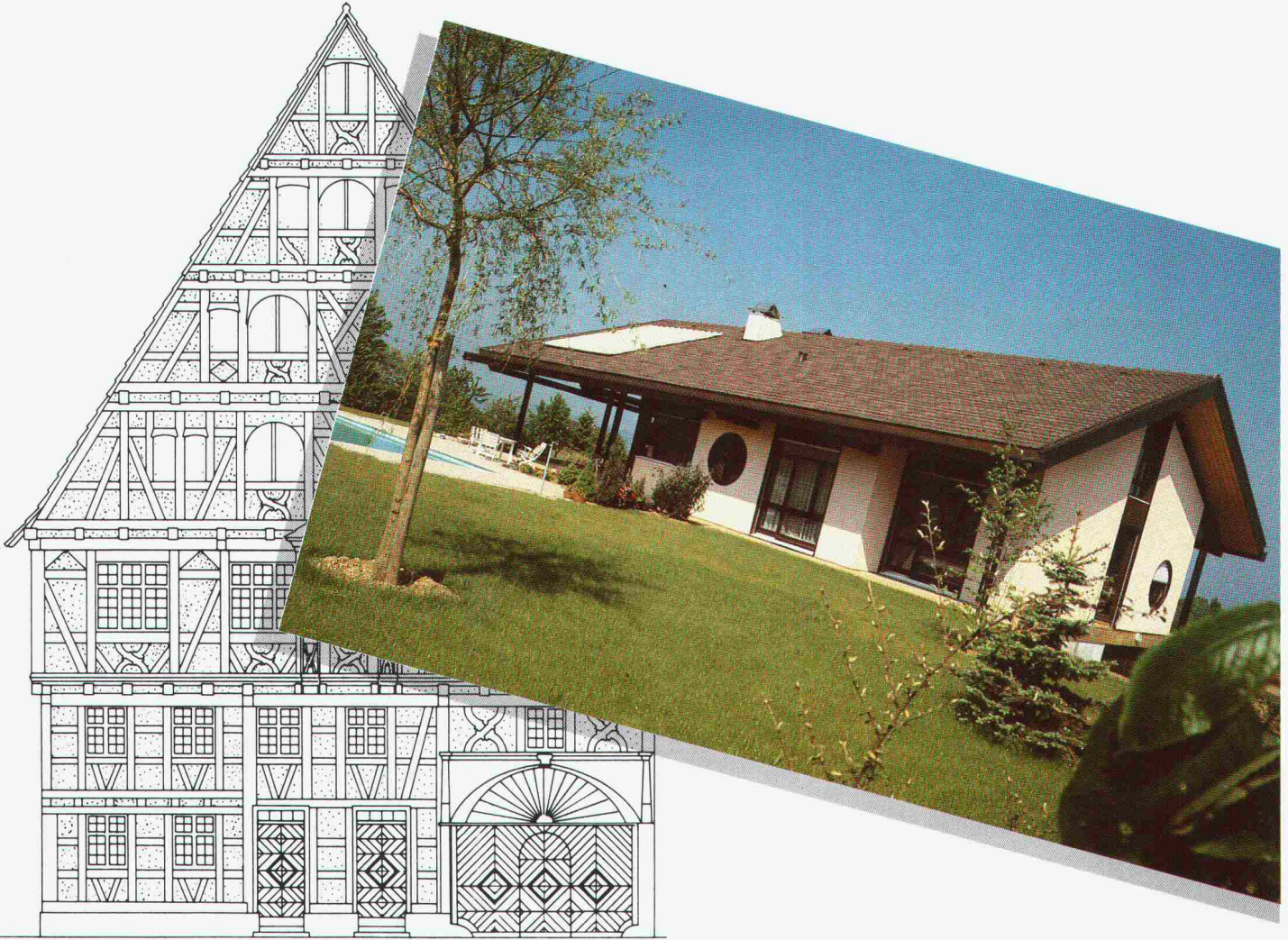

Die neue Art mit Holz zu bauen

HOMOGEN 80

- Für architektonische Gestaltungsfreiheit**
- Für gesundes Raumklima und perfekten Wohnkomfort**
- Für kurze Gesamtbauzeit dank massgenauer Vorfertigung**
- Für energiebewusstes und biologisch richtiges Bauen**

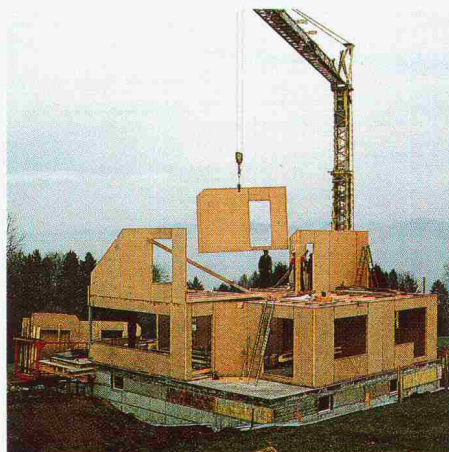

- Kurz, HOMOGEN 80 für den Fortschritt mit Holz.
- Planer und Bauinteressenten erhalten auf Anfrage umgehend Unterlagen über das Bauen mit HOMOGEN 80.
- Wichtig für den Bauherrn: Ihr Haus kann nach Ihren Wünschen von jedem Architekten geplant und von qualifizierten Baufachleuten Ihrer Region erstellt werden.

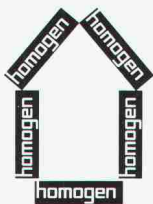

HOMOGEN 80
natürlich
aus Holz

homogen[®]

Bois Homogène SA
1890 St-Maurice
Telefon 025/65 17 71
Telex 456140 boho ch
Telefax 025/65 15 19

K

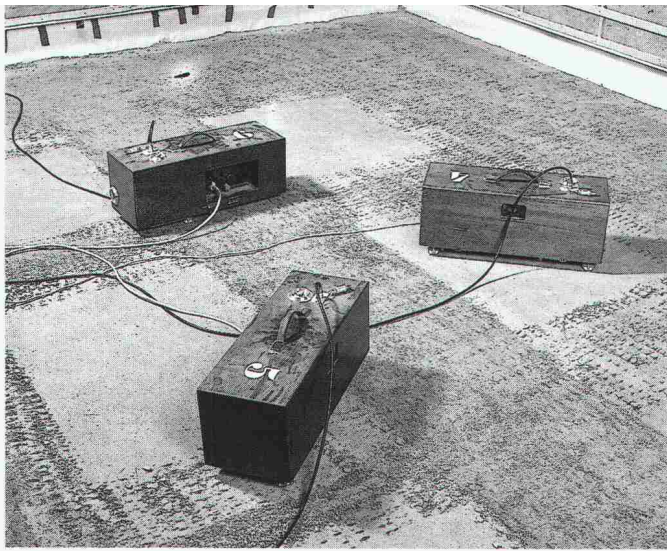

Trittschallprüfung mit Klopferäten unter realen Baubedingungen (Unterlagsboden vollflächig, lange Belastungsdauer) in der EMPA Zürich.

goroll-T/SE: Fakten, Referenzen und seriöse Messungen beweisen mehr als 1000 Worte.

- Hervorragende Trittschall- und Luftschall-Isolationswerte**
unter Baubedingungen nach neuester ISO-Norm.
- goroll-T/SE Trittschallisolations-Rollen – automatisch bessere Verlegequalität.**
- Die Rollenverlegetechnik **reduziert das Risiko von Schallbrücken** durch Verlegefehler.
- Gewalkte Trittschallisolation –** einzigartig in der Schweiz.
- Einhalten von kurzen Bauterminen –** durch rationelle Verlegetechnik.
- Optimales Preis-/Leistungsverhältnis.**
- Grosse Arbeitserleichterung** durch fortschrittliches Verlegesystem – kein Rutschen auf den Knien.



**Ich möchte mehr über die Trittschall-
isolations-Rolle goroll-T/SE wissen.**

- Senden Sie mir:
- Prospekte
 - Muster
 - Richtpreise

Name _____

Strasse _____

PLZ/Ort _____

Telefon _____

- Untersuchungsbericht
- EMPA-Test

**LANGZEIT
ISOLATION** 



Baustelle:
Überbauung «im Dorf»
8212 Neuhausen

Architekt:
Canonica John, Architekturbüro
8903 Birmensdorf

Heizungsfirma:
Gebr. Sulzer AG
Schaffhausen

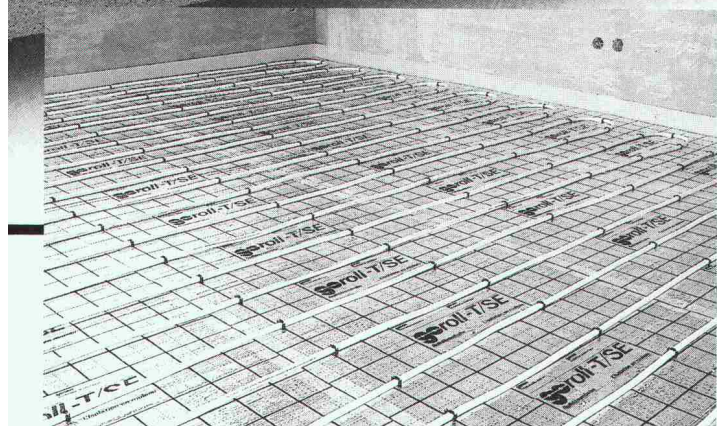

gonon

gonon Kunststoffwerk AG
CH-8226 Schleitheim/SH
Telefon 053/95 17 21
Telefax 053/95 17 25
Tele... 807 102 5000 ch

Die CIPAG-Lösung: Nach Wahl, Steatit- oder Panzerheizkörper

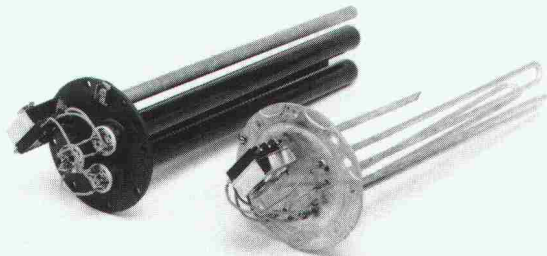

- **CIPAGnorm:** Behälter aus **thermoglasiertem Stahl**, mit **Panzer-Heizkörpern** und grossem Reinigungsflansch.
- **CIPAGinox:** Modelle aus **rostfreiem Stahl V4A**, mit leicht auswechselbaren **Steatit-Heizkörpern**, grossem Reinigungsflansch und Superisolation.

5 Jahre Vollgarantie – auch auf der elektrischen Ausrüstung – sind Gewähr für die erstklassige Qualität der CIPAG-Geräte.

Verlangen Sie den Prospekt mit dem Gesamtangebot der Elektro-Wasserewärmer.

Steatit- oder Panzer-Heizkörper? Thermoglasierter oder rostfreier Stahl für den Behälter? Das breite Angebot der CIPAG Elektrowasserewärmer bietet sämtliche Varianten an. Weil die individuelle Lösung von verschiedensten Kriterien beeinflusst wird: zum Beispiel von der Wasserhärte und der Qualität, der Bedienungs- und Wartungsfreundlichkeit, von den räumlichen Bedingungen, vom Komfortanspruch und vom Preis.

Die CIPAG-Spezialisten beraten Sie kompetent in der Wahl des richtigen, auf die Bedürfnisse Ihrer Kunden ausgerichteten Apparates:

- **CIPAGglas:** Wasserewärmer aus **thermoglasiertem Stahl**, mit leicht auswechselbaren **Steatit-Heizkörpern** und grossem Reinigungsflansch.



Heizkessel- und Boilerfabrik, 1604 Puidoux-Gare – Tel. 021/946 2711
Filiale Pfäffikon/ZH – Tel. 01/950 00 95
Lager Oensingen – Tel. 062/76 26 94



Wir sind an der
Altbau Modernisierung
in Luzern, 7. – 11.9.89
Halle 1, Stand Nr. 37



BRAUCHT
**INGENIEUR VISCHER
NOCH MEHR
TECHNISCHE DATEN
ODER BESSERE
WERKSTOFF-
ARGUMENTE?**

Die Kataloge stapeln sich. Mit ihnen die vielen Fragen nach Vorteil, Nutzen, Resistenz und optimaler Anwendung der verschiedenartigen Rohrwerkstoffe im Trinkwasser- und Gasleitungsbau, in der Industrie und im Anlagenbau.

Wo Guss, wann Faserzement, wo PE, wann PP, warum Materialverbund?

Das steht in keinem Prospekt oder geht in der Katalogflut unter.

Von Roll bietet eine kompetente Werkstoff-Knowhow-Tagung an. Mit namhaften Referenten aus Wissenschaft und Praxis und mit Unterstützung des SVGW. Ein Forum für Ingenieure und Kommunale Werke.

Tagungsort: Bern
Zieltermin: März 1990

Wir signalisieren hiermit unser grundsätzliches Interesse am Zustandekommen einer kompetenten

WERKSTOFF-TAGUNG

Ingenieurbüro

Kommunales Werk

verantwortlich

Strasse

PLZ/Ort

Telefon

Coupon senden an:
Von Roll AG, Departement Druckrohre
2763 Choindenz

Oder verlangen Sie unseren
Technischen Dienst:
Telefon 066 355 661

VonRoll
DIE SICHERE VERBINDUNG

Restholz restlos genutzt

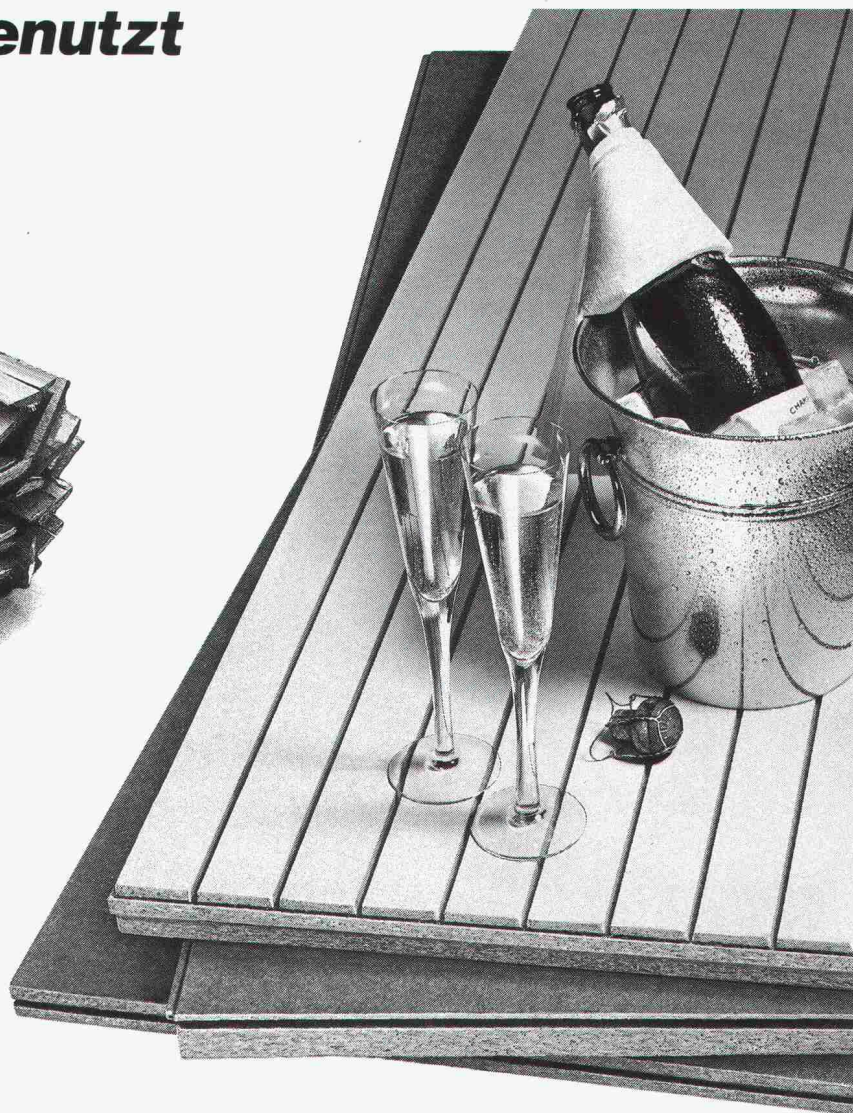
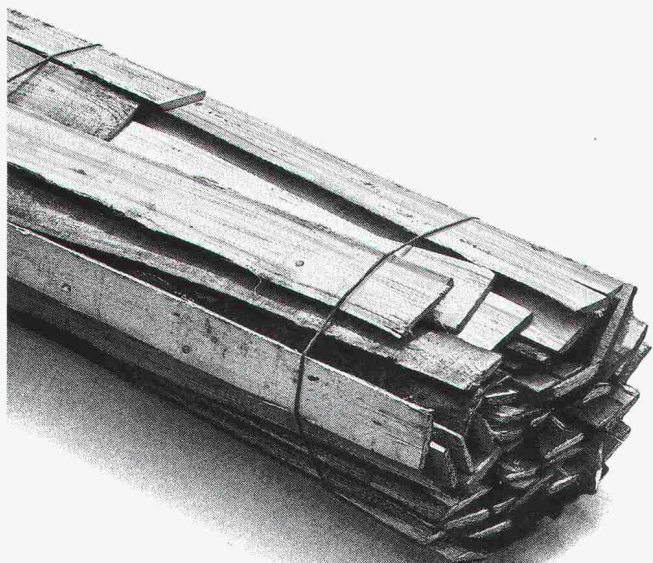

**z.B. für
Renovationen**

Und Altbauten feiern ein gelungenes Comeback

In vielen Altbauten steckt ein kostbarer Kern. Um ein solcher zu bleiben, muss er jedoch gepflegt und den Wohnbedürfnissen von heute angepasst werden. Denn Substanz erhalten heisst Werte erhalten. Mit erprobten, wohngeeigneten Baumaterialien und Systemen. Und immer mit Rücksicht auf die besonderen Gegebenheiten und Charakteristiken eines Baus.

Pavatex hat für jeden Bauteil den Baustoff, der auch wirklich passt. In Qualität, Form und Funktion. Und bietet damit eine Vielzahl von Möglichkeiten, bestehende Bausubstanz sinnvoll zu nutzen und biologisch richtig zu sanieren. Zum Schutz gegen Schall, Wärmeverlust oder gegen sommerliche Hitze. Für Böden, Wände, Decken und Dächer.

Die dämmstarken Holzfaserrplatten von Pavatex sind durch und durch aus Schweizer Holz. Bewährt, wirtschaftlich und umweltfreundlich. Das ideale, weil zeitgemässe Baumaterial. Für sanfte Renovationen und behagliches Wohnen. Es lohnt sich, die Platten und ihre Vorteile im Detail zu kennen. Verlangen Sie unsere Unterlagen. Oder eine persönliche Beratung.

Tel. 042-36 55 66. Pavatex schafft's!

h. lz

Halle 101 **89** 4.-10.10.1989
Stand 471 Basel

pavatex®

Pavatex AG, 6330 Cham

Holz in Bestform.

neu ohne Verklebung Feliwall

Zu besichtigen an unserem Stand
Nr. 155, Halle 1, Comptoir Suisse
9.9 - 24.9.1989

- «Structural Glazing» Ganz-
glasfassade als Warm- oder
Kaltfassade
- Unsichtbare mechanische
Befestigung
- Patent angemeldet

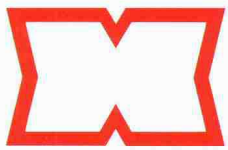
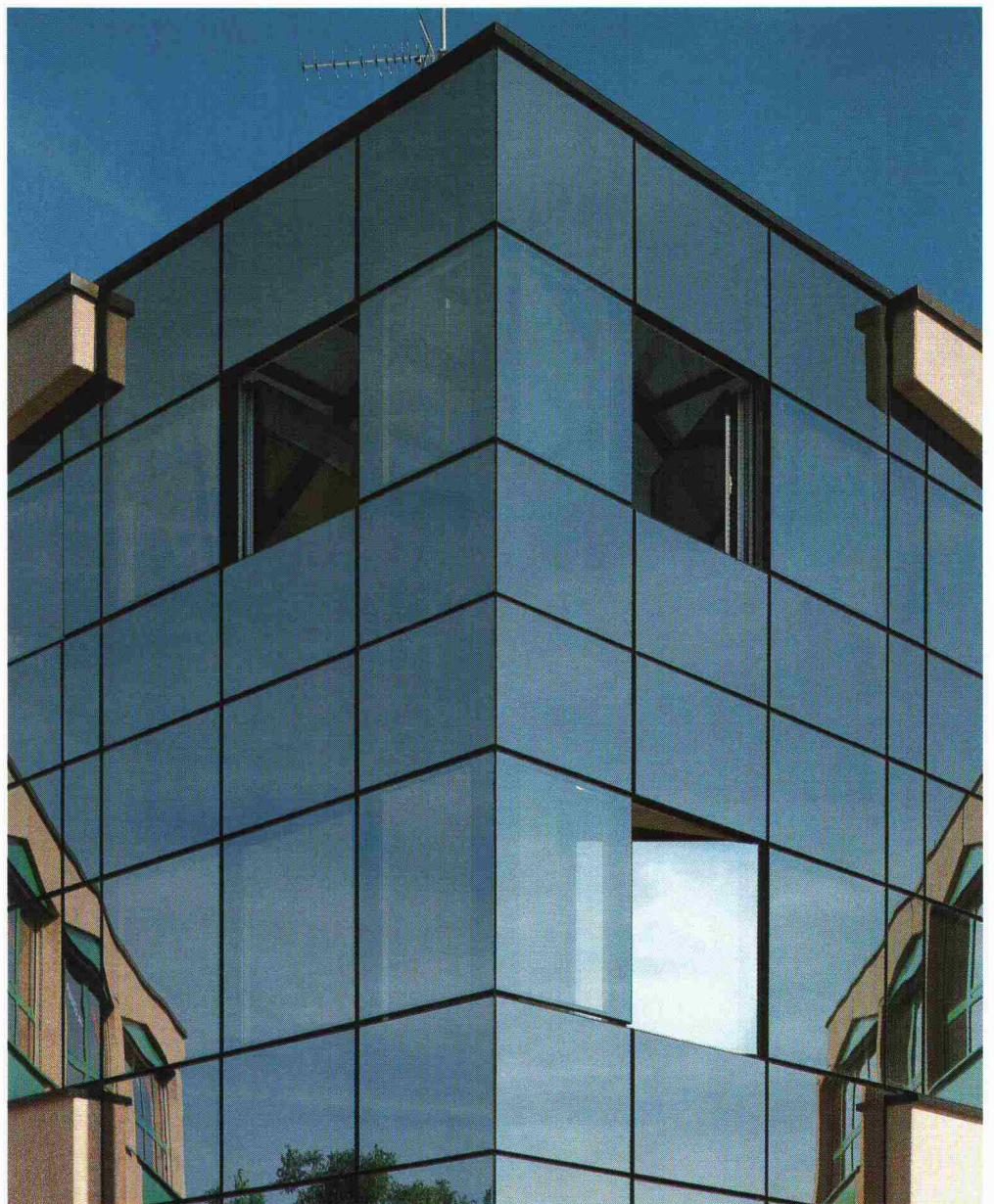

Félix constructions sa

Route de Renens 1
CH-1030 Bussigny-Lausanne
Téléphone 021 701 04 41
Téléfax 021 701 31 68

Succursale de Genève
Rue du Rhône 80
CH-1211 Genève 3
Téléphone 022 28 28 50

Wir wünschen den Besuch eines
Fachberaters

Büro:

Ort:

Name:

Strasse:

Tel.:



WEMA-box: Neu, und vor allem rostfrei

Mit dem neuen Briefkasten setzt die WEMA AG in mehrfacher Hinsicht Akzente: Das funktionelle Design mit gerundeten Griff-Aussparungen kommt denen entgegen, die Briefkästen auch als Gestaltungselement einsetzen. Die Konstruktion ist über-

raschend verwindungssteif, alle verwendeten Materialien sind rostfrei. Den wetterfesten Aluminium-Briefkasten gibt es in 10 modernen Farben (gegen Aufpreis sogar in allen RAL- und vielen NCS-Farbtönen). Sie haben die Wahl

zwischen Standard- und Breitformat, Einzel- oder Gruppenkonstruktionen. Natürlich ist die WEMA-box auch mit Beleuchtung und Sonnerie-Anlagen erhältlich. Qualität ist also in die neue WEMA-box von Anfang an eingebaut.

WEMA AG
Metallbau/Bauelemente
Richtstrasse 5
8304 Wallisellen
Tel. 01/833 02 81
Lausanne: Tel. 021/691 18 18

wema

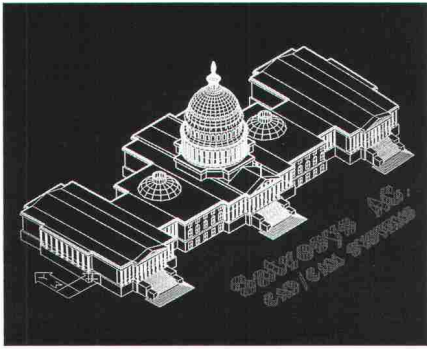

Wenn dem Hightech-Unternehmen Satronic eine Tochterfirma für CAD Systems entwächst, dann können **Sie**

als Architekt oder Bauingenieur mit Sicherheit darauf bauen, tragfähige Lösungen zu erhalten!

Im Gegensatz zur **über 30jährigen** Mutter ist die Satrosys noch jung. Aber doch schon sehr reif für ihr Alter. Und das kommt nicht von ungefähr: Alles, was wir Profis Ihnen zu bieten haben, ist seit Jahren **aus der Praxis für die Praxis erprobt**. Wir können Ihnen das inhouse demonstrieren.

Das bedeutet für Sie, dass wir **System-unabhängig** die für Ihre spezifischen Bedürfnisse **bestgeeignete Lösung anbieten** können. Das heisst aber auch, dass wir es als unsere Hauptaufgabe ansehen, Ihnen heute schon den technologischen Vorsprung zu sichern.

Aber dies beileibe nicht nur mit innovativen CAD-System- bzw. -Anwendungslösungen. Und nicht nur **mit hochwertigen Produkten**: Wir von Satrosys sind ein initiatives Team erfahrener Ingenieure - Menschen, die ihr **Wissen in der Anwendung, Beratung, im Support, in der Schulung, bei Hardware und Software gerne partnerschaftlich mit Ihnen teilen**.

Als Perfektionisten und Optimisten, haben wir die Nase immer ganz vorn und gewährleisten, **dass Sie auch in Zukunft** von bestehenden sowie neuen, konkurrenzfähigen Produkten und Dienstleistungen **profitieren können**.

Wir begleiten Sie in die Zukunft!

satrosys
CAD/CAM Systems

Satrosys AG
Brüelstrasse 7, CH-8157 Dielsdorf
Telefon 01 855 23 56
Telefax 01 855 23 55

Beweisen Sie uns, dass Sie besser sind!

Informieren Sie uns detailliert über:

Wir arbeiten bereits mit CAD:

Ja Nein

Firma: _____

Abteilung: _____

Verantwortliche/r: _____

Strasse: _____

PLZ/Ort: _____

Telefon/Telefax: _____

SIA 7 9 89

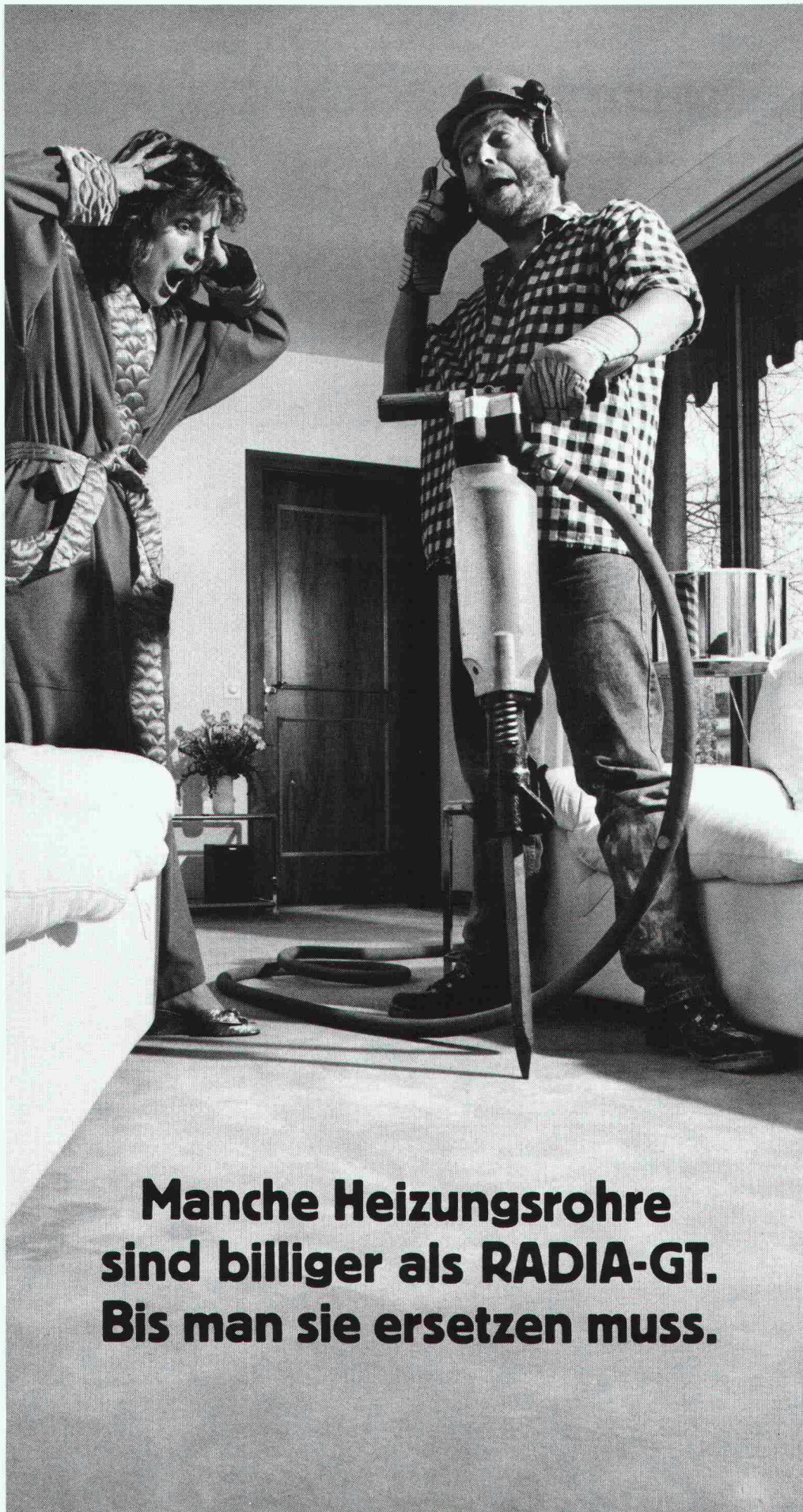

**Manche Heizungsrohre
sind billiger als RADIA-GT.
Bis man sie ersetzen muss.**

Normalerweise kann man Heizungsrohre einzementieren und vergessen.

Wenn es allerdings zu einer Beschädigung kommt, dann wird das bei gewöhnlichen Heizungsrohren teuer: Boden aufspitzen, neue Rohre verlegen, zementieren, neuen Teppich legen. Ein Alptraum.

Wer gleich von Anfang an RADIA-GT-Rohre von Gabotherm verlegt, dem kann das nie passieren. Denn RADIA-GT ist ein einzigartiges Rohr-im-Rohr-Heizleitungssystem.

Das innere Heizungsrohr aus unverwüstlichem Polybuten liegt in einem äusseren Wellrohr, das schützt und zusätzlich isoliert.



Sollte das Heizrohr je beschädigt werden, kann man es einfach aus dem Schutzrohr herausziehen und durch ein neues ersetzen.

Diese zusätzliche Sicherheit kostet etwas mehr als gewöhnliche Heizungsrohre. Aber mit Sicherheit nur einmal.



Doppelt ist sicherer, das leuchtet uns ein. Senden Sie uns bitte Unterlagen über das RADIA-GT Heizleitungssystem.

Firma _____

Name _____

Strasse _____

PLZ/Ort _____

Bitte einsenden an: SIA 7.9/89
Procalor AG, 8108 Dällikon
Hüttenwiesenstrasse 4

Dr. Juchli 828 Pc

Procalor

Procalor AG, ein Unternehmen der **WMH** – Walter Meier Holding AG, 8108 Dällikon, Hüttenwiesenstrasse 4, Telefon 01-844 1131

DAS NEUE LAGERNETZ S 557 FÜR GROSSE STÜTZMOMENTE

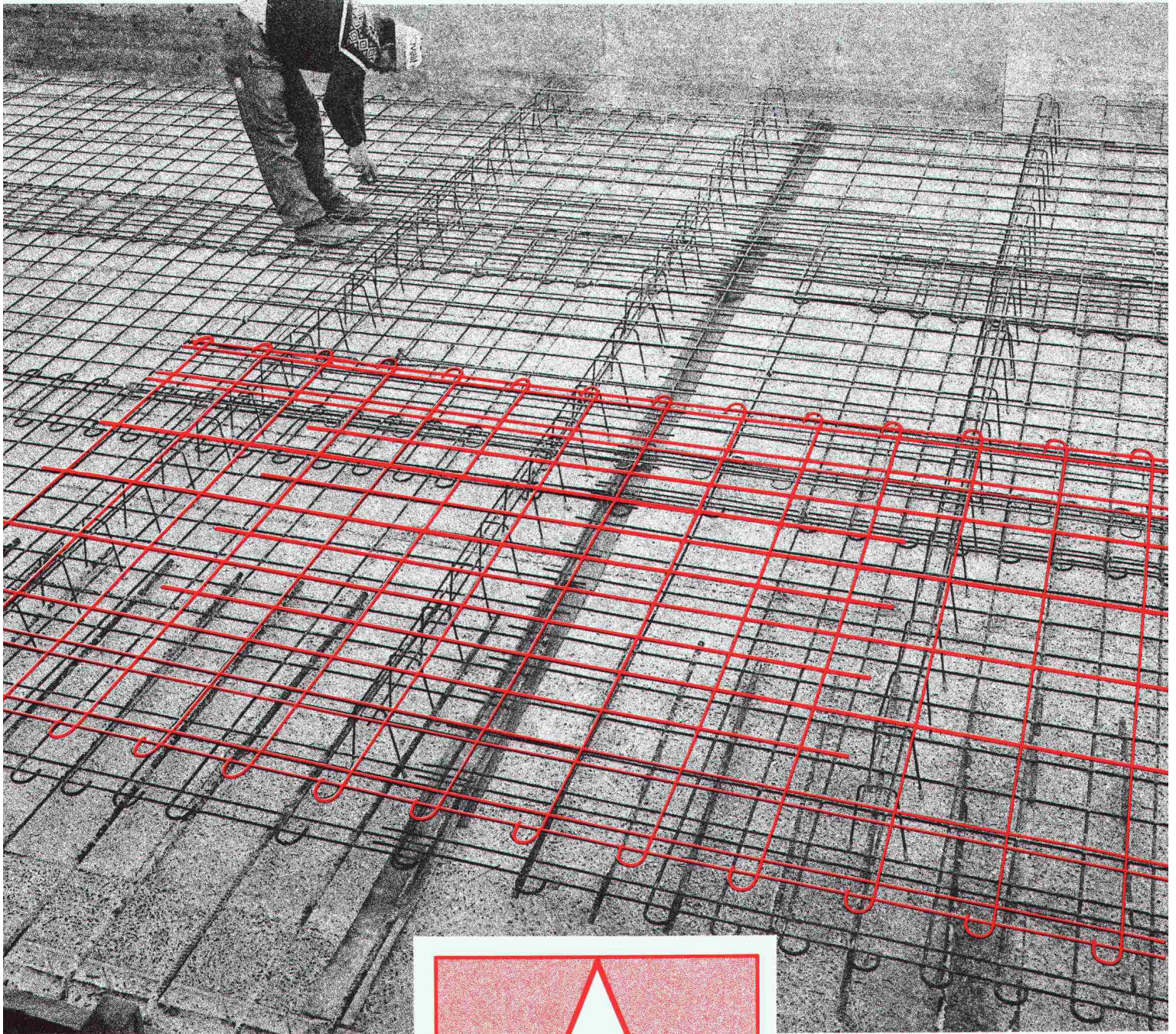

Vorteile:

- Das neue S-Netz ist schnell verlegt. Es ist sowohl im Gewicht als auch im Format baustellengerecht.
- S-Netze sind stabil und im verlegten Zustand problemlos begebar.
- Dank der versetzten Anordnung der Längsdrähte wird eine Materialeinsparung erzielt.

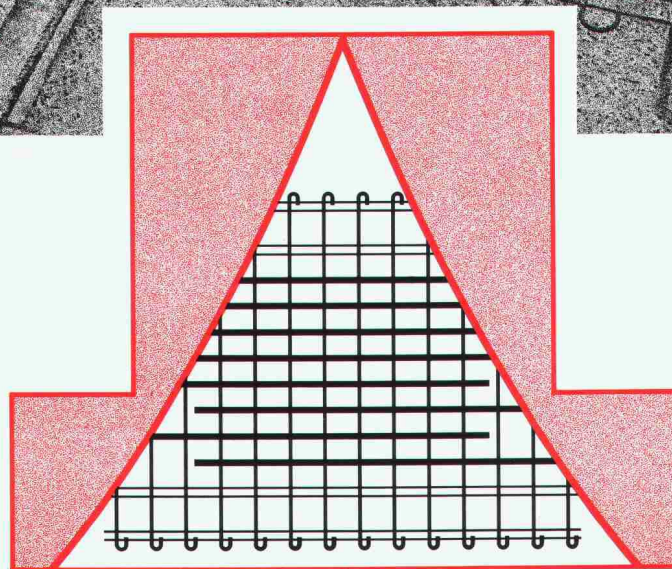

Lagernetz S 557 – handlich und stabil

Jetzt können höhere Stahlquerschnitte über Auflagern wirtschaftlich mit Armierungsnetzen abgedeckt werden.

Pantex Stahl AG
6233 Büren
Tel. 045-74 01 11

Panfer SA
1522 Lucens VD
Tel. 021-906 87 87

Von Roll AG
4563 Gerlafingen
Tel. 065-34 22 22

Ruwa Drahtschweisswerk AG
3454 Sumiswald
Tel. 034-71 19 65



Schweizer Armierungsnetzfabrikanten
Les fabricants suisses de treillis d'armature
Fabbricanti svizzeri di reti elettrosaldate



Hö-Grafik
ennenda

Verschleissfest

DURACON®

**Der Kunstharzboden
für Industrie und Gewerbe
von**



Nach 2 Stunden voll belastbar



Heiner Kubny AG

8037 Zürich
Im Sydefädeli 28
Tel. 01 / 272 34 00

3000 Bern 14
Effingerstrasse 89
Tel. 031 / 25 55 65

7304 Maienfeld
Marschallhaus
Tel. 085 / 9 50 00

6703 Osogna
Quartiere Caisgell
Tel. 092 / 66 22 91

Metallveredelung Industrieller Korrosionsschutz

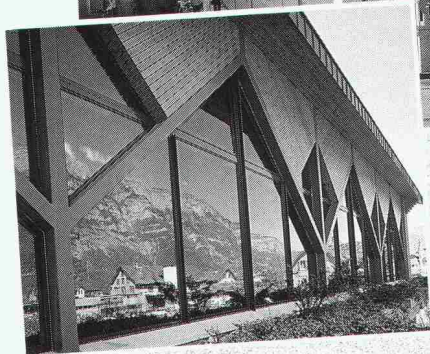

**Wenn es
um Werterhaltung
und Aesthetik geht, zählt
nur erstklassige Arbeit.**

In der Metallveredelung
wie im industriellen Korro-
sionsschutz sind wir führend
und erbringen objekt- und
problemorientierte Dienst-
leistungen in grosser Vielfalt.

Feste Termine, prompter Abhol-
und Lieferservice.

vb VERZINKEREI AG
BETTWIASEN

9553 Bettwiesen TG, Metallveredelung
Industr. Korrosionsschutz
Tel. 073 · 22 21 44, Fax 073 · 22 65 12

W VERZINKEREI
WELLHAUSEN AG

8552 Wellhausen TG, Feuerverzinkung
Duplex (Zink + Farbe)
Tel. 054 · 66 21 21, Fax 054 · 66 21 29

Hundertfach bewährt...

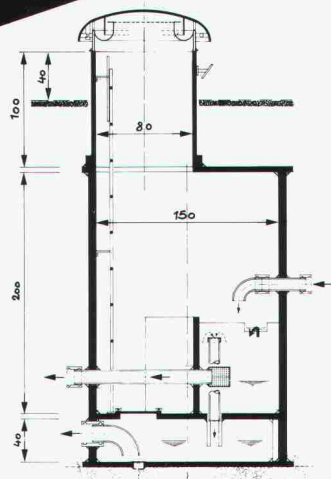
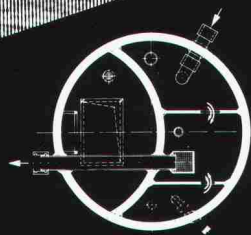
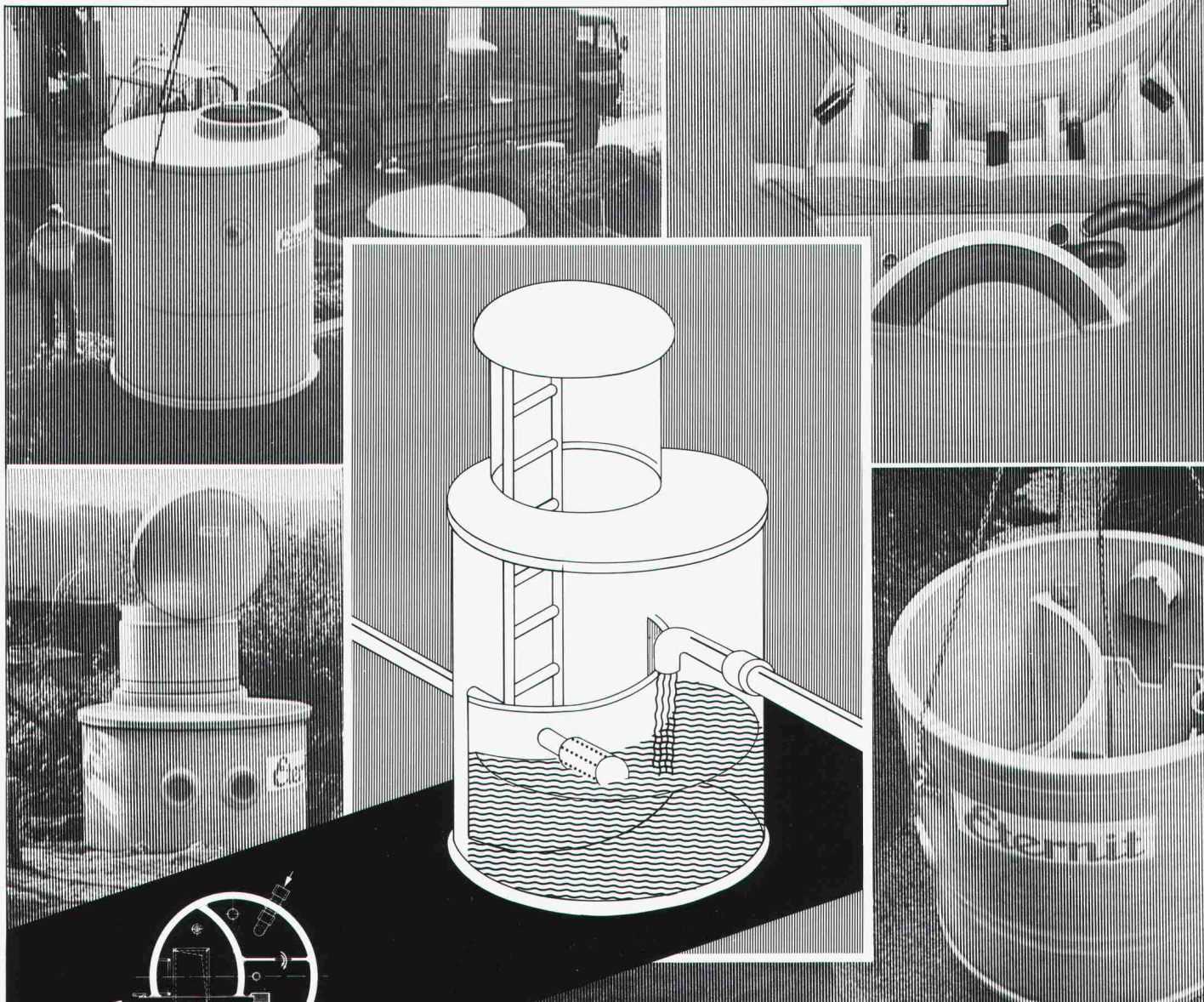

Quellwasser spielt in den Trinkwasserversorgungen unseres Landes eine ausserordentlich wichtige Rolle. Viele der Quellfassungsanlagen entstanden um die Jahrhundertwende. Während die eigentlichen Fassungen meist noch heute ihre Funktion erfüllen, weisen viele Brunnenstuben – die Kontrollbauwerke von Quellfassungen – schwerwiegende Mängel auf. Die Erfahrung zeigt, dass sich eine Sanierung der veralteten Bauwerke oft nicht mehr lohnt. Eine Erneuerung ist in den meisten Fällen die optimale Lösung. Individuell vorgefertigte Brunnenstuben der Eternit AG bestehen durch unübersehbare Vorteile – sie erfüllen höchste Ansprüche für Bau und Betrieb und sind ausserdem wirtschaftlich. Brunnenstuben «ETERNIT» haben sich hundertfach bewährt. Nähere Informationen und ausführliche Dokumentationen direkt von der Eternit AG. Anruf genügt.

Eternit AG, 8867 Niederurnen, 058-23 11 11
Eternit SA, 1530 Payerne, 037-62 91 11

Eternit



KÖLN, 8.-11. NOVEMBER 1989



**Internationale Fachmesse
für Freizeit-, Sport-
und Bäderanlagen**

Die wachsende Freizeit ist ein Bedarfspotential, mit dem das Angebot von Freizeit-, Sport- und Bäderanlagen wachsen muß, sowohl quantitativ als auch qualitativ.

Die Bevölkerung ist nicht nur freizeitorientierter, sondern auch anspruchsvoller geworden. Das Angebot von Freizeit-, Sport- und Bäderanlagen muß diesen wachsenden Ansprüchen folgen. Mehr bieten als den jeweiligen Grundnutzen, heißt das Erfolgskonzept für Neubau, Renovierung und Modernisierung, die Attraktivität erhöhen und die Nutzungsqualität steigern. Freizeitanlagen als Erlebniswelten – Themen des neuen Denkens in diesem Wachstumsmarkt.

In Köln präsentieren rund 300 Firmen aus 15 Ländern Ideen und Programme, wie Freizeit-, Sport- und Bäderanlagen attraktiv gebaut, renoviert, modernisiert und damit rentabel betrieben werden können.

Die fsb präsentiert: • Frei-Sportanlagen • Außenanlagen • Bädertechnik und -einrichtungen • Schlüsselfertige Sport- und Freizeitanlagen • Geräte und Ausstattung für Sport und Freizeit • Kinderspielplätze und -geräte • Rohbau • Ausbau • Einrichtungen • Pflegegeräte • Installationsanlagen • Winter- und Sommertourismus • Entwurfsarbeiten • Verlagserzeugnisse • Consulting • Management.

**Ihr Termin mit Dreifach-Nutzen
DIE DREI FACH MESSE**



Internationale
Fachmesse
für Freizeit-,
Sport- und
Bäderanlagen

Internationale
Fachmesse
für Flächen-
gestaltung
und -pflege

Internationale
Fachmesse
für Reinigung
und Wartung

COUPON

Weitere Informationen und Eintrittskarten zur fsb, areal, IRW:
Handelskammer Deutschland-Schweiz, Talacker 41, 8001 Zürich, Tel. 01/211 81 10, Telex 812 684, Telefax 01-212 045 1

Name: _____

Straße: _____

PLZ/Ort: _____

Für Reisearrangements zum Messebesuch wenden Sie sich bitte an die Spezialisten:

DANZAS AG REISEN, Messedienst, Bahnhofplatz 9,
8023 Zürich, Tel. 01/211 30 30 oder eine der 28 Danzas-Filialen

REISEBÜRO KUONI AG, Buchungen in 50 KUONI-
Filialen oder KUONI-Messeabteilung, Tel. 01/277 44 44



SWISS CADD

BASED ON 3-D GRAPHIXX CADD™

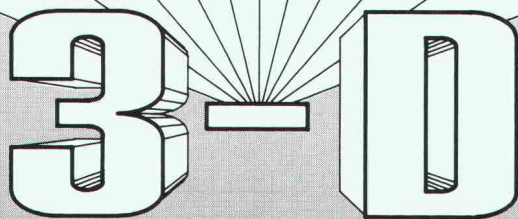

Neue Dimensionen in der Architektur

Echt dreidimensionales Zeichnungs- und Konstruktionssystem für Architekten. Bedienerfreundlich und leicht erlernbar. Architekturbibliothek mit über 200 Konstruktionsdetails. Support durch Baufachleute in Deutsch, Französisch und Italienisch.

Kontinuierliche Objektdrehungen um alle drei Achsen in der Perspektive erlauben die ästhetische Beurteilung des Entwurfs bereits in der ersten Planungsphase. Höchste Produktivität erlaubt kürzeste Projektdurchlaufzeit.

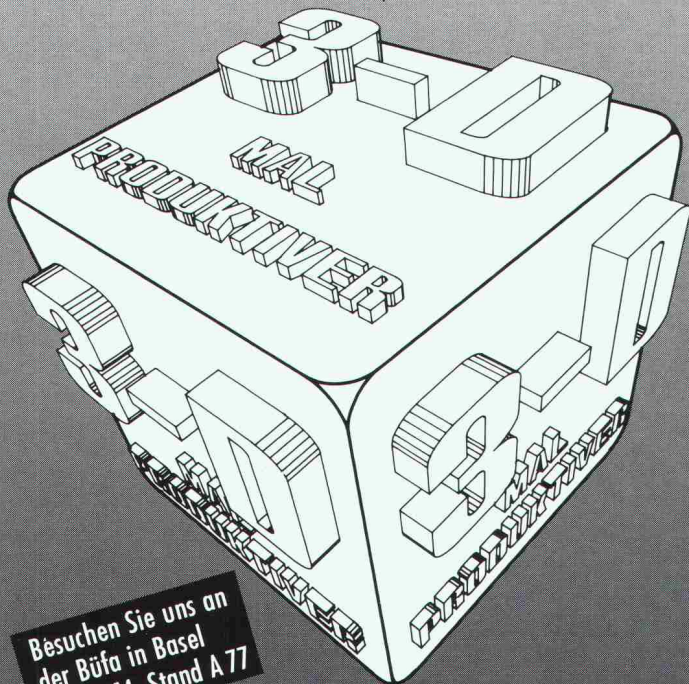

Besuchen Sie uns an
der Büfa in Basel
Halle 214, Stand A 77

Über 75 Architekturanwendungen in der Schweiz – über 4100 Systemeinsätze weltweit. Kein Architekturbüro ist zu klein, um nicht von SWISS CADD zu profitieren. Neue Technologie und Darstellungsmöglichkeiten überzeugen den Bauherrn durch rationelle, effiziente und kostenbewusste Projektrealisation.

Sichern Sie sich Ihren Marktvorteil – wir unterstützen Sie! SWISS CADD ist Ihre Architekturlösung. Wir geben Ihnen gerne unverbindlich Informationen und Unterlagen: Telefon 041-911 072.



CH-6037 Root, Oberfeld 4 Tel. 041-911 072, Fax 041-912 137

Für vorbeugenden Brandschutz . .

. . zum Beispiel F90

Promat



PROMAT AG
Rümikerstrasse 45
8409 Winterthur-Hegi
052 27 41 27

Verlangen Sie
unsere technischen Unterlagen

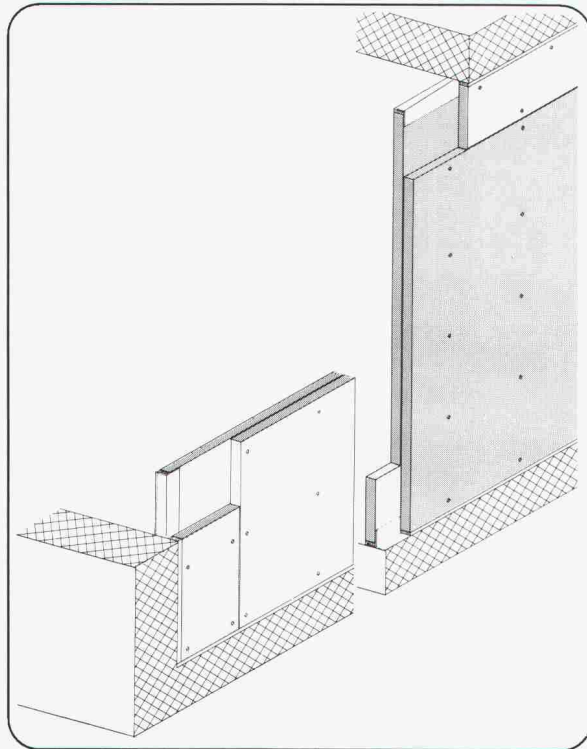

Trennwände
PROMATECT-H, $d = 2 \times 20 \text{ mm}$

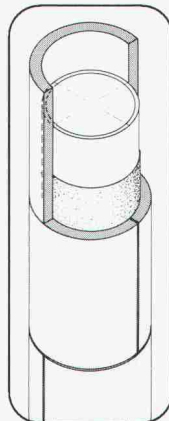

Rundstützenverkleidungen
PROMASIL, $d = 40 \text{ mm}$

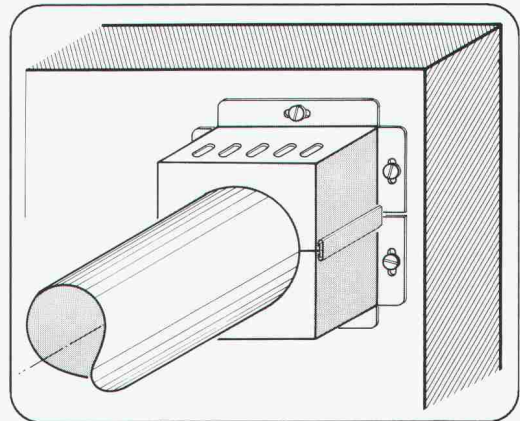

Rohrmanschetten
PROMASTOP, S90 für $D = 50 - 200 \text{ mm}$



PASSAVANT-Entwässerungstechnik

WERNER MAAG AG

Entwässerungstechnik
Guss, Edelstahl, Beton

Postfach, 8032 Zürich
Zeltweg 44
Telefon 01/251 75 80
Telex 817875
Telefax 01/262 18 72

Unsere Stärke . . .

Beratung
+ Service
+ Qualität

= ... Ihr Gewinn

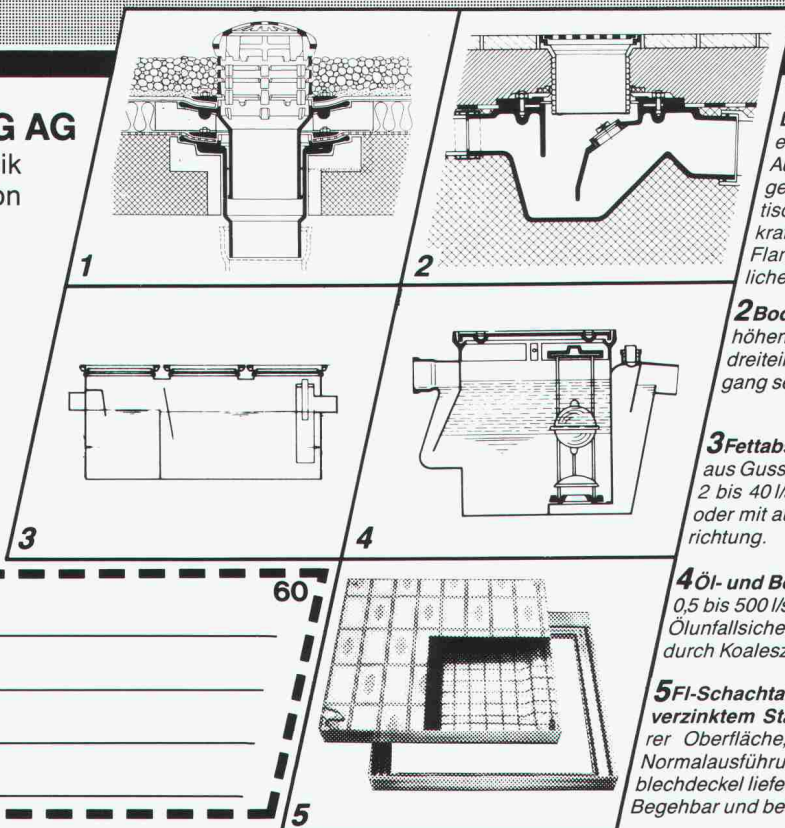

**1 «PASSAVANT»
Dachwasserablauf aus Guss**
ein- oder zweiteilig, höhenverstellbar mit Aufsatzringen, Kugel- oder Flachrost begehbar oder befahrbar, rund und quadratisch. Nicht nur Klebefläche, sondern kraftschlüssige Verbindung durch Flanschring. Mit senkrecht oder seitlichem Abgang. **Vom VSA empfohlen**

2 Bodenwasserablauf «PASSAVANT»
höhen- und seitenverstellbar, ein-, zwei- oder dreiteilig. Aufsatzstücke mit CrNi-Rosten. Abgang seitlich oder senkrecht. **Vom VSA empfohlen**

3 Fettabscheider «PASSAVANT-LIPUREX»
aus Guss, Edelstahl, Stahl, Beton und Stahlbeton 2 bis 40 l/s. Auch mit integriertem Schlammfang, oder mit automatischer Spül- und Entleerungsvorrichtung. **Vom VSA empfohlen**

4 Öl- und Benzinabscheider «PASSAVANT»
0,5 bis 500 l/s Leistung. Aus Guss, Stahl, Stahlbeton. Ölunfallsicherung. Alarmanlage. Nachreinigung durch Koaleszenzfilterstufe. **Vom VSA empfohlen**

5 FI-Schachtabdeckungen aus Aluminium verzinktem Stahlblech und Chromstahl mit wählbarer Oberfläche, formschön, leicht und preisgünstig. Normalausführung und wasserdicht. Auch mit Riffelblechdeckel lieferbar. Begehbar und befahrbar bis 400 kN.

Adresse

Partner- wahl...

Erfahrung ist oft reines Geld wert. Deshalb greifen auch **Planer** und **Architekten** auf die einmalig vielseitigen Dienstleistungen von Franke zurück. Ob Einzelgerät oder komplexer Funktionsablauf: Wir wissen, was sich in Küchen bewährt. Franke, der Partner für Profis.

Wenn **Restaurant-Besitzer** zu Bauherren werden, muss es rund um die Küche 100%ig klappen. Franke bringt die nötige Erfahrung mit. Betriebskonzepte, Pläne, Rationalisierungen, Ausführung, Baukontrolle, Montage, Service – seriös, gut und alles aus einer Hand. Für Profis genau das Richtige.



PROFIS stehen auf Franke

Franke AG
CH-4663 Aarburg
Schweiz

Telefon 062 43 31 31
Telefax 062 41 67 61
Telefx 981 808

FRANKE

Verpflegungstechnik
und Getränketechnik

■ Technik

■ Qualität

■ Design

BAU

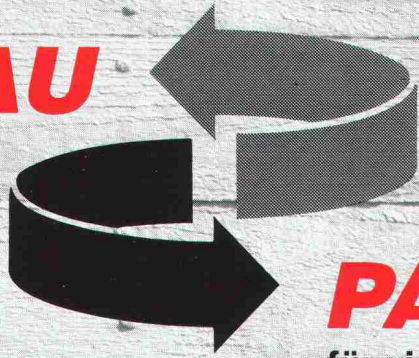

PARTNER AG

für viele Spezialarbeiten:

- ABDICHTUNGEN UND ISOLATIONEN
- KUNSTHARZ-BODENBELÄGE UND -BESCHICHTUNGEN
- INJEKTIONEN
- SPERRBETON
- KLEBEARMIERUNGEN

Für anspruchsvolle Spezialarbeiten braucht es Spezialisten.

Spezialisten mit langjähriger Erfahrung im In- und Ausland. Spezialisten, die Erfolge vorweisen können. Spezialisten, die schwierige Probleme lösen. BAU PARTNER AG hat sie!

Zuverlässigkeit ist Voraussetzung für eine gute Partnerschaft.

Nur zuverlässige Partner sind gute Partner. Nehmen Sie uns ruhig beim Wort, denn Zuverlässigkeit, Qualität und Flexibilität gehören zu unserer Firmenphilosophie.

Grundlage für Qualitätsarbeit ist eine gute Infrastruktur.

BAU PARTNER AG hat alles, was es dafür braucht: ein fachlich qualifiziertes Team, die geeignete Ausrüstung – und nicht zuletzt bewährte, führende Produkte.

Hand drauf!

BAU PARTNER AG
Steinackerstrasse 49
8902 Urdorf
Telefon 01/734 55 50
Telefax 01/734 55 70
Filiale: 8964 Rudolfstetten

SOPRALEN 800EP4WF

Abdichtungssystem für Dachgärten

Das dauerhafte und robuste Abdichtungssystem mit garantiertem Wurzelschutz:

SOPRALEN 500EV3/
SOPRALEN 800EP4WF



Ein Schweizer Markenprodukt

Verlangen Sie unseren System-Katalog.

TEAM 8811/LD10496

SOPRALEN

AEZ Asphalt-Emulsion AG Zürich

Asphalt-Emulsion AG
Rautstrasse 58
8048 Zürich
Telefon 01/491 10 50

Betriebslärmschutz

Die Lösung:

SOUNDBLOX®

...der akustische Betonstein

zum Beispiel

ABB

ASEA BROWN BOVERI

WERK BADEN

Industriehallentrennwand:

schalldämmend

+ schallabsorbierend

+ Feuerwiderstand F 90

= ganzheitliche

Betriebslärmschutzlösung

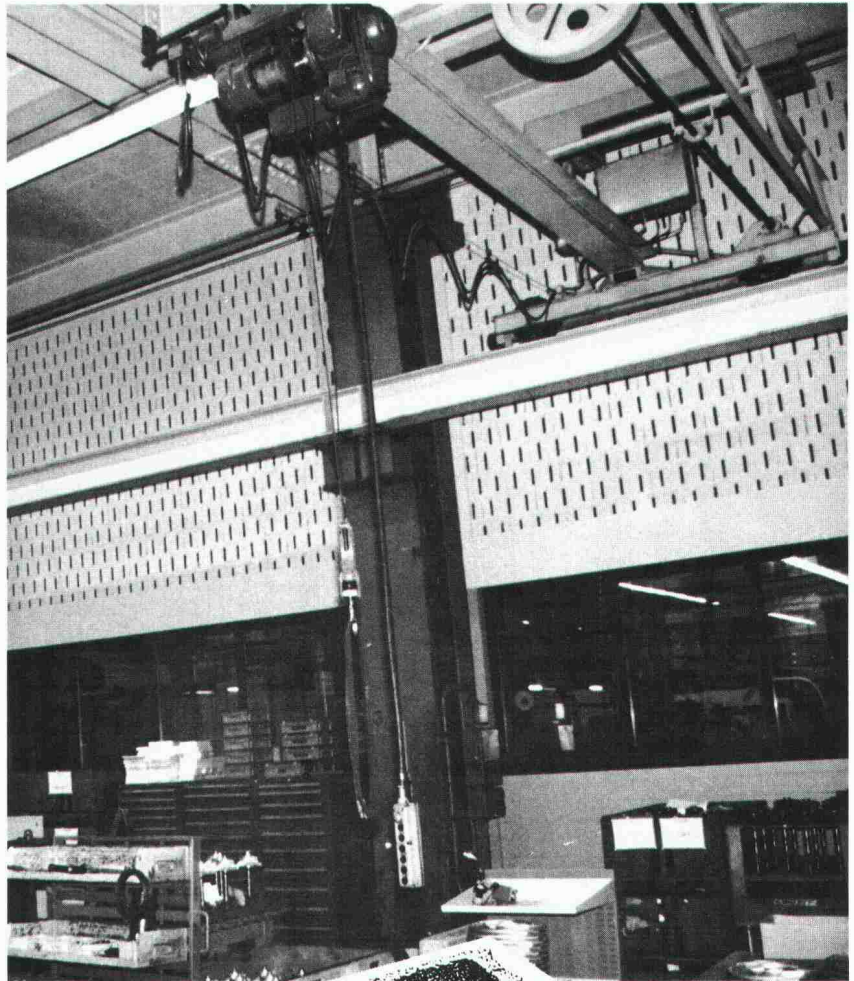

Der akustische Betonstein SOUNDBLOX bietet Architekten und Ingenieuren die ideale und kostengünstige Schallschutzlösung. Zum Beispiel für

- Industrie- und Gewerbebau
- Pumpen- und Transformatorenräume
- Prüfstände
- Theater und Musikräume
- Mehrzweckhallen

SOUNDBLOX bietet Ihnen 3 entscheidende Vorteile:

- Weil SOUNDBLOX Schall dämmt
- Weil SOUNDBLOX Schall absorbiert und gleichzeitig den Anforderungen für die Feuerwiderstandsklasse F 90 für raumabschliessende Bauteile entspricht
- Weil SOUNDBLOX in jeder Farbe gestaltet werden kann

SOUNDBLOX®

...der akustische Betonstein

Verlangen Sie unsere Dokumentation!

Generalvertretung
Borsani AG

Ackeretstrasse 4
8401 Winterthur
Tel. 052 / 22 83 32



Verkaufsstellen

Hans Allmendinger AG
Bahnhofplatz 16
9326 Horn
Tel. 071/41 71 21

Sponagel AG
Zürcherstr. 125
8952 Schlieren
Tel. 01/730 18 81

Sabag AG Biel
Zentralstr. 89
2501 Biel
Tel. 032/22 58 44

Bariffi
& Wullschleger SA
6901 Lugano
Tel. 091/21 37 73

Dämmt
den
Schall

BON

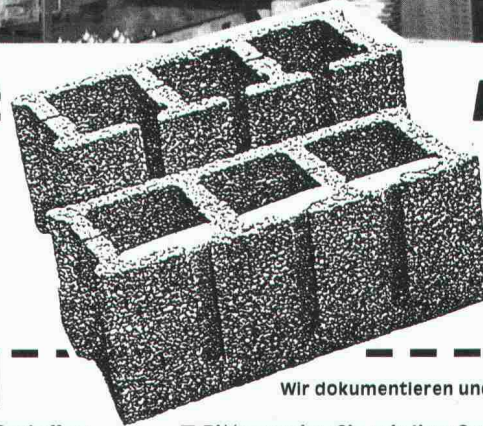

Absorbiert
den
Schall

Wir dokumentieren und informieren Sie gerne

- Bitte senden Sie mir Ihre Soundblox-Dokumentation
- Ich möchte von Ihrem Berater mehr über Soundblox erfahren

Name _____

Firma _____

Strasse _____

PLZ/Ort _____

Tel. _____



Warme Füsse.

Wir haben
für Sie die geeigneten
Wärmedämmplatten
für die **Kellerdecke**
und den
Dachstock.

Bau + Industriebedarf AG 4104 Oberwil/BL, Tel. 061 401 40 30

Juventus

Schulen mit Ziel

Verkaufsschulung für Ingenieure und Techniker

Verkaufsfächer

- Verkaufstechnik
- Verkaufspsychologie
- Werbetechnik
- Videotraining

Handelsfächer

- Rechnungswesen
- Betriebswirtschaftslehre
- Rechtskunde

Ein einjähriger Ausbildungsgang der Handels- und Verkehrsschule Juventus und des Verbandes Reisender Kaufleute der Schweiz (VRKS).

Die Ausbildung erfolgt im Direktunterricht einmal wöchentlich, von 18.15 - 20.45 Uhr.

Abschluss Zertifikat mit Notenausweis

Schulbeginn Oktober

Bitte einsenden an: Rektorat Handels- und Verkehrsschule Juventus, Postfach, 8021 Zürich oder
Verband Reisender Kaufleute der Schweiz, Grünastr. 10, 3084 Wabern, Tel. 031/54 54 81



Auskünfte
01-242 43 00



Senden Sie mir gratis das Programm «Verkaufsschulung für Ingenieure und Techniker».

Name: _____

Strasse: _____

PLZ/Ort: _____

WENN ES UM BELAGSRISSE GEHT...



REPARATUR- UND SANIERUNGSTECHNIK NORD AG
8042 ZÜRICH · HOFWIENSENSTRASSE 3 · TELEFON 01/362 94 69

REPARATUR- UND SANIERUNGSTECHNIK NORDWEST AG
MÜNCHENSTEIN · ALTE REINACHERSTR. 60 · TEL. 061/46 83 10 · FAX 061/46 83 36

REPARATUR- UND SANIERUNGSTECHNIK OST AG
9470 BUCHS · CHURERSTRASSE 35 · TELEFON 085/6 64 74 · FAX 085/5 66 42

REPARATUR- UND SANIERUNGSTECHNIK MITTE AG
3550 LANGNAU · BURGDORFSTRASSE 33 · TELEFON 035/2 13 31

REPARATUR- UND SANIERUNGSTECHNIK ZENTRAL AG
6003 LUZERN · ZENTRALSTRASSE 45 · TELEFON 041/23 56 96

REPARATUR- UND SANIERUNGSTECHNIK RHONE AG
3900 BRIG · SCHINERSTRASSE 8 · TELEFON 028/24 26 26

RESA®

Hier sehen Sie ACRYLCOLOR AQUA farblos.

Sie sehen nichts? – Logisch! ACRYLCOLOR AQUA farblos ist unsichtbar!

ACRYLCOLOR AQUA farblos – Die hochwertige Versiegelung für den unsichtbaren Schutz von Sichtbeton, Sichtmauerwerk und Natursteinen. Der Untergrund behält sein natürliches Aussehen. Dieser neu entwickelte wässrige Anstrich auf PMMA-Basis verhindert die Wasseraufnahme, ist jedoch wasserdampfdurchlässig und wirkt als Gas-Sperre gegen CO₂ und SO₂. Die Applikation ist problemlos und schnell ausführbar.

Mäder  Lacke

Walter Mäder AG
Lacke, Farben und Kunstharze
CH-8956 Killwangen

 056 708 111
Fax 056 71 20 16

Wer macht was?

AA-Arch. Auftragsarb.

Arch.-Büro zeichnet CAAD und devisiert mit Bau 2000; 052 / 42 19 22 oder 063 / 23 20 31

Abdichtungen

Starr im Dünnschichtverfahren

ATISOL AG, Abdichtungs- und Gussasphaltbau, 6020 Emmenbrücke 2 Tel. 041 / 53 90 55, Telefax 041 / 53 78 62

BAUSCHUTZ AG, RASCOR-Systemtechnik 8048 Zürich, Bristenstrasse 10, Tel. 01 / 432 11 30

BENZ AG, Kunstharzbeläge und Bautenschutz, Bändlistrasse 31, 8064 Zürich, Tel. 01 / 432 50 24

IMPREGNA GmbH, 8036 Zürich, Abt. Bausanierung, Hallwylstrasse 71 Tel. 01 / 241 95 05, Telefax 01 / 242 07 30

RENESCO AG, Wiesackerstrasse 89, 8105 Regensdorf, Tel. 01 / 842 33 55 Fax 01 / 840 36 08

STUMP BOHR AG, 8032 Zürich Abt. Bautenschutz Mühlebachstr. 20, Tel. 01 / 252 56 22

Abdichtungen

BAUPLUS c/o DIENER AG Asylstrasse 77, 8030 Zürich Tel. 01 / 252 55 34

Abfallbehandlung

Büro für Kies + Abfall AG 3118 Uttigen, Tel. 033 / 45 48 48

Akustik

IMHOF AKUSTIK, Ingenieurbüro 9043 Trogen, Tel. 071 / 94 31 11 4242 Laufen, Tel. 061 / 89 21 51

ISO/CONSULT/AG, 8630 Rüti ZH Tel. 055 / 31 80 00

SCHNEIDER DÄMMTECHNIK AG 8401 Winterthur, Tel. 052 / 89 21 21 Beratung, Messungen, Schwingungs-/Schallschutzkomponenten

SINUS ENGINEERING AG, 6010 Kriens Amlehnstrasse 22, Tel. 041 / 41 79 19 Akustik und Lärmbekämpfung Beratung, Messung, Gutachten

Altlasten/Deponien

Dr. W. REHSE, Ing.- u. Hydrogeologie Planung + Beratung, Tel. 031 / 25 83 21 3011 Bern, Gutenbergstrasse 13

Angewandte Klimatologie/Meteorologie

Umweltüberwachung/Lufthygiene/Geoinformatik METEOTEST, Tel. 031/23 74 17 Fabrikstr. 29a, 3012 Bern

Architekturmodelle

ATELIER 7, M. Fricker Klossbachstrasse 123, 8032 Zürich Tel. 01 / 261 92 67

LÜCHINGER Modellbau 9113 Degersheim, Tel. 071 / 54 15 22

SCHALK MODELLBAU AG 8050 Zürich, Tel. 01/302 64 11 5430 Wettingen, Tel. 056/27 10 80

WERNER SCHNÜRIGER, 8953 Dietikon Moosmattstr. 16, Tel. 01/740 27 57

MODELLBAU ZABOROWSKY Inhaber D. Raffainer Neumarkt 10, 8001 Zürich Tel. 01/252 22 16

Asbestentfernung Brandabschottungen

Reichenberger AG, 6038 Gisikon Reuss-Strasse 9, Tel. 041 / 91 02 22

Bauaustrocknung

Roth-Kippe AG, 8055 Zürich Gutstrasse 12, Tel. 01 / 461 11 55

Baugrunduntersuchungen

BBL Baulaboratorium AG 4132 Muttenz/Basel, Tel. 061/61 33 14

EUB, Prüflabor für Erdbau, Umwelt und Baustoffe, 3014 Bern, Stauffacherstrasse 130 A Tel. 031 / 42 81 52, Fax 031 / 41 18 53

Baugrunduntersuchungen

CSD COLOMBI SCHMUTZ DORTHE AG 3097 Liebefeld/Bern, Tel. 031/53 64 12 1052 Le Mont-s.-Lausanne, 021/37 12 41 1700 Fribourg, Tel. 037/22 76 66 5000 Aarau, Tel. 064/24 66 22 4410 Liestal, Tel. 061/91 24 28 6004 Luzern, Tel. 041 / 51 24 71 1950 Sion, Tel. 027 / 22 60 76

GEOTEST AG (s. Geologie - Geotechnik - Geophysik) K+S P. KIEFER + R. STUDER AG 4153 Reinach BL, Tel. 061/76 94 76

SIEBER CASSINA + Partner Sieber Cassina Handke + Partner (s. Umweltverträglichkeitsprüfung)

Bauphysik

AG HEINR. HATT-HALLER, Zürich Hoch- und Tiefbauunternehmung Tel. 01 / 461 16 50

KOPITSIS BAUPHYSIK M. Sc. dipl. Bauphysiker SIA 5610 Wohlen, Tel. 057 / 22 55 15

Bauwerkserhaltung

AESCHLIMANN Hans-Ulrich, Ing.-Büro dipl. Bau-Ing. ETH/SIA/ASIC/STV, Weidenstr. 13, 4142 Münchenstein 2 Tel. 061 / 46 96 11 - Fax 061 / 46 96 21

CONCRETAG Beratende Ingenieure u. Architekten Produkteunabhängige Beratung und Expertisen, Zustandsanalysen, Unterhaltskonzepte, Sanierungsvorschläge, Laboruntersuchungen, Qualitätssicherung 8052 Zürich, Schaffhauserstrasse 473 Tel. 01 / 302 11 33

VSL BETONEXPERT Beratende Ingenieure, neutrale Begutachtung, Zustandsanalysen, Expertisen, Laboruntersuchungen, Unterhaltskonzepte, Sanierungsvorschläge, Qualitätssicherung, Frischbetonkontrollen, Vakuuminjektionen. 8304 Wallisellen, Industriestrasse 48 Tel. 01 / 830 76 70, Fax 01 / 830 76 71 3000 Bern 22, Stauffacherstrasse 130 Tel. 031 / 40 19 00 1023 Crissier, Rue Arc-en-Ciel 2 Tel. 021 / 634 73 24

Bauschäden und Expertisen

AG HEINR. HATT-HALLER, Zürich Hoch- und Tiefbauunternehmung Tel. 01 / 461 16 50

CONCRETAG Beratende Ingenieure u. Architekten Produkteunabhängige Beratung und Expertisen, Zustandsanalysen, Unterhaltskonzepte, Sanierungsvorschläge, Laboruntersuchungen, Qualitätssicherung 8052 Zürich, Schaffhauserstrasse 473 Tel. 01 / 302 11 33

TFB + Betonstrassen AG Wildegg Beratungen im Hoch-, Tief- und Strassenbau Lindenstrasse 10, 5103 Wildegg Tel. 064 / 53 17 71, Telefax 064 / 53 16 27

VSL BETONEXPERT (s. Bauwerkserhaltung)

Betonlabor

EUB, Bern Stauffacherstrasse 130 A, 3014 Bern Tel. 031 / 42 81 52, Fax 031 / 41 18 53

TFB Wildegg Lindenstrasse 10, 5103 Wildegg Tel. 064 / 53 17 71, Telefax 064 / 53 16 27

VERSUCHSSTOLLEN HAGERBACH AG 7320 Sargans, Tel. 085 / 2 59 09

Beton- und Naturstein-Untersuchungen

EUB, Bern (s. Betonlabor)

GEOTEST AG (s. Geologie - Geotechnik - Geophysik) CSD AG (s. Baugrunduntersuchungen)

Betonbohren/Betonfräsen

BETONBRENN AG, Asylstrasse 77 8030 Zürich, Tel. 01 / 252 55 39

Betonrisse

Verpressungs-Sanierung Anderegg AG, St. Gallen, 071 / 23 65 64

Betonsanierungen

ARGE STUTZ BAUTENSCHUTZ Gunit, Spritzbeton, Hydro-Dynamik 8580 Hatswil, Tel. 071 / 67 13 24

BAUPLUS c/o DIENER AG Asylstrasse 77, 8030 Zürich Tel. 01 / 252 55 34

BENZ AG, Kunstharzbeläge und Bautenschutz, Bändlistrasse 31, 8064 Zürich, Tel. 01 / 432 50 24

BETOSAN AG, Zikadenweg 7, 3000 Bern 32, Tel. 031 / 42 92 82

ING. GREUTER AG, 8182 Hochfelden Tel. 01 / 860 33 40

AG HEINR. HATT-HALLER, Zürich Hoch- und Tiefbauunternehmung Tel. 01 / 461 16 50

IMPREGNA GmbH, 8036 Zürich, Abt. Bausanierung, Hallwylstrasse 71 Tel. 01 / 241 95 05, Telefax 01 / 242 07 30

Gunit, Spritzbeton, Sandstrahlen E. LAICH SA, 6670 Avegno, Tel. 093 / 81 17 22

J. F. JOST BAU AG, Steinwiesenstrasse 3, 8952 Schlieren Tel. 01 / 730 32 32

RENESCO AG, Wiesackerstrasse 89, 8105 Regensdorf, Tel. 01 / 842 33 55 Fax 01 / 840 36 08

STUMP BOHR AG, 8032 Zürich Abt. Bautenschutz Mühlebachstr. 20, Tel. 01 / 252 56 22

Brandabschottungen

Reichenberger AG, 6038 Gisikon Reuss-Strasse 9, Tel. 041 / 91 02 22

Brandschutzdämmungen

SCHNEIDER DÄMMTECHNIK AG, 8401 Winterthur, Im Hölderli 26 Tel. 052 / 89 21 21

Briefkasten

Gitterrost-Vertrieb WALTER ALBIEZ AG 8031 Zürich, Tel. 01 / 44 55 70

CAD

allcad ag, CAD für das Bauwesen 8625 Gossau ZH, Tel. 01 / 935 49 27 Schulung, Verkauf, Hot-Line, Planproduktion

CAD

RZW DR. WALDER + PARTNER AG Rechenzentrum und Softwarehaus 3073 Gümligen, Tel. 031 / 52 69 62 8032 Zürich, Tel. 01 / 383 65 75

CAD acadGraph

M-INFORMATIC AG, 8953 Dietikon, Grünastrasse 23, Tel. 01 / 743 71 11 Beratung, Schulung, Gesamtlösungen (siehe SIA-Systemkatalog CAD)

CAD-Ausbildung

Einführungs- und Intensivkurs, Individualtraining, Vertrieb ALLPLOT/ALLPLAN CDS Bausoftware AG 9435 Heerbrugg, Tel. 071 / 72 66 75

CAD für Architekten und Bauingenieure

R. BONOMO und Partner, dipl. Ingenieur ETH, 8600 Dübendorf, Tel. 01 / 820 04 83

CAD für Architekten und Bauingenieure

FIDES INFORMATIK 8004 Zürich, Tel. 01 / 249 27 01 Integrierte Lösung für das gesamte Bauwesen.

CAD für Architekten und Bauingenieure/Bauadministration

PCG INFORMATIC AG 8957 Spreitenbach, Tel. 056/71 49 81-82 komplette Lösung für das Bauwesen

CAD vom Architekten

VIFIAN + ZUBERBÜHLER AG 8904 Aesch, Tel. 01 / 737 38 11 Das 1987/1988 von Schweizer Architekten meistgekauft CAD-System! An einer unverbindlichen Demo zeigen wir Ihnen warum.

CAD vom Architekten für Architekten

H.R. FUCHS, Architektur + CAD 8330 Pfäffikon ZH, Tel. 01 / 950 16 39 CADVANCE - das professionelle, leicht-erlernbare CAD. Verl. Sie eine Demo!

CAD mit Autocad für Architekten und Bauingenieure

W & H Informatik, H.Waber, S.Hunyadi 8953 Dietikon, Tel. 01 / 740 22 52 Individuelle Beratung, PC- und Netzwerklösungen, Bibliotheken, lispunterstützte Konstruktionshilfen, Armierungsmodul mit Eisenliste, Schulung.

CAD für Bauwesen

ARIGER, MARTY & ZWICKY AG 9500 Wil, Tel. 073 / 22 56 64 «Aus der Praxis - für die Praxis» Devisierung, Baukostenkontrolle - CAD-Lösung - die integrierte Lösung

CAD/STATIK/EDV für Bauingenieure

Programmsystem CAESAR, vollständige EDV-Lösungen für das ganze Bauingenieurbüro. Rony Dahinden Ingenieure + Software AG 8370 Sirmach, Tel. 073 / 26 39 22

CADD für Architekten Innenausbau und Design

POINT LINE AG, Zürcherstr. 27, 5402 Baden, Tel. 056 / 20 14 60 2D-3D-SOLID MODELING-PAINT Durchwandern/Durchfliegen des Modells Beratung · Schulung · Gesamtlösung

Datenverarbeitung

INSER AG, Beratende Ing. für EDV Rechen- und Zeichenzentrum 3097 Liebefeld, Tel. 031 / 59 20 88

EDV-Baulösungen

Bauadministration und CAD auf PC's PTO P. Petillo, 5212 Hausen b. Brugg Unterlagen, Vorführung, 056 / 42 12 32

EDV-Lösungen für den Architekten und Bauingenieur

FIDES INFORMATIK 8004 Zürich, Tel. 01 / 249 27 01 Grösstes Angebot an Programmen von Berechnung über Devisierung bis CAD

Endoskopie

Hohlraumkontrollen jeder Art SPI AG, Ipsach, Tel. 032 / 51 71 58 VSL BETONEXPERT (s. Bauwerkserhaltung)

Erschütterungen

EXPLOSIV CONSULT AG 8492 Wila, Tel. 052 / 45 17 78

SEISMA AG, Frohburgstrasse 85 8006 Zürich, Tel. 01 / 361 61 77 Inhaber Dr. K. Staudacher

Beratende Ingenieure ETH/SIA für Baudynamikaufgaben und schwimmende Lagerungen DR. A. ZIEGLER, dipl. Ing. ETH/SIA Schaffhauserstrasse 333, 8050 Zürich, Tel. 01 / 311 52 02

Bauwerk- und Baugrunderdbeben Erschütterungsmessungen, Expertisen für Erschütterungsausbreitung und -isolationen.

Erschütterungs-Messungen

CSD AG (s. Baugrunduntersuchungen)
GEFAS (s. Sprengtechnik)
GEOTEST AG
(s. Geologie – Geotechnik – Geophysik)
K + S P. KIEFER + R. STUDER AG
4153 Reinach BL, Tel. 061 / 76 94 76

Faltwände – Holzfalttüren

LIENHARD SÖHNE AG, 8038 Zürich
Albisstr. 131, Tel. 01/482 12 90

Farbkopien

Auf Normalpapier bis A3.
Oder fotomechanisch (Cibacopy),
Plandruck, Rapidocolour und Offset
in allen Formaten. Top-Qualität.
Kostenlose Beratung.
AERNI-LEUCH AG, Bereich Repro
Sportweg 34, 3097 Liebefeld BE
Tel. 031 / 53 93 81

Fassadenplanung

Metallbau-Planung J. F. Meyer AG
6006 Luzern, Würzenbachstr. 17
Tel. 041/31 20 88

Felslabor

VERSUCHSSTOLLEN HAGERBACH AG
7320 Sargans, Tel. 085 / 2 59 09

Feuchtigkeitsmessgerät

Schieritz & Hauenstein AG
Finkelerweg 32, 4144 Arlesheim
Tel. 061 / 72 10 60

Frischbetonkontrollen

EUB, Bern
Stauffacherstrasse 130 A, 3014 Bern
Tel. 031 / 42 81 52, Fax 031 / 41 18 53
VSL BETONEXPERT, 8304 Wallisellen
Industriestrasse 48, Tel. 01 / 830 76 70
Fax 01 / 830 76 71

Geologie – Geotechnik – Geophysik

CSD AG (s. Baugrunduntersuchungen)
GEOTEST AG
3052 Zollikofen, Tel. 031 / 57 20 74
9008 St. Gallen, Tel. 071 / 24 87 10
6048 Horw LU, Tel. 041 / 47 10 24
8955 Oetwil a.L., 4587 Aetingen SO
1785 Cressier FR, 1033 Chéseaux-s./L.

Geotechnik

G. MUGGLIN AG
Beratung, Untersuchungsprogramme,
Planung, Berechnung, Überwachung
in Grundbau, Bodenmechanik und
allgem. Tiefbau. Schösslistr. 24a,
8044 Zürich, Tel. 01 / 251 48 62

Ghostwriting / Redaktion für Bauingenieure, Architekten und Generalunternehmer

Bau-Information, Berichte,
PR-Dienstleistungen
HANS RUDOLF AMREIN, Bauing. HTL
Kempthalstr. 16, 8330 Pfäffikon
Tel. 01 / 950 54 20

Grundbauberatung

RL TERRAPROJECT AG ZUG
6300 Zug, Tel. 042 / 31 44 47

Gussasphalt

ATISOL AG, Abdichtungs- und
Gussasphaltbau, 6020 Emmenbrücke 2
Tel. 041 / 53 90 55, Telefax 041 / 53 78 62

Holzschutzmittel

Dr. R. MAAG AG, 8157 Dielsdorf
Tel. 01/855 11 11
Color xex, Xerotin, Xylosan

Injektionen

BAUSCHUTZ AG,
RASCOR-Systemtechnik
8048 Zürich, Bristenstrasse 10,
Tel. 01 / 432 11 30

BENZ AG, Kunstharzbeläge und
Bautenschutz. Bändlistrasse 31,
8064 Zürich, Tel. 01 / 432 50 24

AG HEINR. HATT-HALLER, Zürich
Hoch- und Tiefbauunternehmung
Tel. 01 / 461 16 50

Injektionen

ING. GREUTER AG, 8182 Hochfelden
Tel. 01 / 860 33 40
IMPREGNA GmbH, 8036 Zürich
Abt. Bausanierung, Hallwylstrasse 71
Tel. 01 / 241 95 05, Telefax 01 / 242 07 30
A. KÄPPELIS SÖHNE AG,
Umwelttechnik, Bautenschutz
6430 Schwyz, Tel. 043 / 21 11 71
6460 Altdorf, Tel. 044 / 2 99 93

O. + H. KÜHNE, Niedereggweg 17,
8605 Gutenswil, Tel. 01 / 945 03 55

RENESCO AG, Wiesackerstrasse 89,
8105 Regensdorf, Tel. 01 / 842 33 55
Fax 01 / 840 36 08

STUMP BOHR AG, 8032 Zürich
Abt. Bautenschutz
Mühlebachstr. 20, Tel. 01 / 252 56 22

Isolierungen

SCHNEIDER DÄMMTECHNIK AG
8401 Winterthur, Im Hölderli 26
Tel. 052 / 89 21 21

Isolierelemente LEGATHERM Steildach/Estrichboden

LEGANORM AG, 8407 Winterthur
Feldstrasse 31, Tel. 052 / 25 26 16

Kanalisationen

Krähenmann AG / Kasapro AG
Kanalunterhalt und -sanierungen
9202 Gossau SG, Tel. 071 / 85 35 11

Kanalsanierungen

A. KÄPPELIS SÖHNE AG,
Umwelttechnik, Bautenschutz
6430 Schwyz, Tel. 043 / 21 11 71
6460 Altdorf, Tel. 044 / 2 99 93
KUNSTSTOFF-TECHNIK AG Himmler
KA-TE Kanalroboter, 8041 Zürich
Tel. 01 / 482 88 88, Fax 01 / 482 89 78

Klebearmierungen

AG HEINR. HATT-HALLER, Zürich
Hoch- und Tiefbauunternehmung
Tel. 01 / 461 16 50

RENESCO AG, Wiesackerstrasse 89
8105 Regensdorf, Tel. 01 / 842 33 55
Fax 01 / 840 36 08

Kunst am Bau

JAKOB SCHWARZ, SWB/GSMB
8005 Zürich, Tel. 01 / 271 68 97

Kunststoff-Dichtungsbahnen

Über 30 Typen Sarnafil für Bauwerk-
schutz, Umweltschutz und attraktive
Membranbauten.
Sarna Kunststoff AG
6060 Sarnen, Tel. 041 / 66 99 66

Lärmexpertisen

BAUMGARTNER & PARTNER AG
8645 Jona-Rapperswil,
Sonnenbergstr. 26, Tel. 055 / 27 35 25
BMP Dr. Pelli + Co., 8027 Zürich
Splügenstr. 3, Tel. 01 / 202 21 51
Auslenlärmberechnungen, Projektie-
rung von Schutzmassnahmen
ISO/CONSULT/AG, 8630 Rütli ZH
Tel. 055 / 31 80 00

SINUS ENGINEERING AG, 6010 Kriens
Amlehnstrasse 22, Tel. 041 / 41 79 19
Lärmbekämpfung und Akustik
Beratung, Messung, Expertisen

Lärmschutz

Siegfried Keller AG, Wallisellen
Lärmschutz Büro und Lager:
Zürichstr. 38, 8306 Brüttisellen
Tel. 01/833 59 51

Luftreinhaltung

BMP Dr. Pelli + Co., 8027 Zürich
Splügenstrasse 3, Tel. 01 / 202 21 51
Emissions- und Immissionsberech-
nungen (UVP, Kataster, Herkunft und
Auswirkungen, Prognosen)

Materialprüfung

BBL Baulaboratorium AG
4132 Muttenz/Basel, Tel. 061/61 33 14
EUB, Bern
Stauffacherstrasse 130 A, 3014 Bern
Tel. 031 / 42 81 52, Fax 031 / 41 18 53

TFB Wildegg
Lindenstrasse 10, 5103 Wildegg
Tel. 064 / 53 17 71, Telefax 064 / 53 16 27

Mauerentfeuchtungen

BAUSCHUTZ AG,
RASCOR-Systemtechnik
8048 Zürich, Bristenstrasse 10,
Tel. 01 / 432 11 30

BENZ AG, Kunstharzbeläge und
Bautenschutz. Bändlistrasse 31,
8064 Zürich, Tel. 01 / 432 50 24

A. KÄPPELIS SÖHNE AG,
Umwelttechnik, Bautenschutz
6430 Schwyz, Tel. 043 / 21 11 71
6460 Altdorf, Tel. 044 / 2 99 93

RENESCO AG, Wiesackerstrasse 89,
8105 Regensdorf, Tel. 01 / 842 33 55
Fax 01 / 840 36 08

STUMP BOHR AG, 8032 Zürich
Abt. Bautenschutz
Mühlebachstr. 20, Tel. 01 / 252 56 22

Mauertrockenlegungen

A. STAUB AG
7304 Maienfeld, Tel. 085 / 9 49 42

Metallbau

Surber-Metallbau AG, 8004 Zürich
Hohlstrasse 211, Tel. 01 / 242 25 25
Telefax 01 / 291 04 25
Metallfassaden, Metallfenster,
Schallschutzfenster, Metalltüren,
Brandschutzabschlüsse

Metall-Normtüren

Brander AG, 8162 Steinmaur
Tel. 01 / 853 06 22

Natursteine

J. und A. Kuster, Steinbrüche AG
8807 Freienbach, Tel. 01 / 784 25 25

Pfahlprüfungen

GEOTEST AG
(s. Geologie – Geotechnik – Geophysik)

Pumpen

GRUNDFOS PUMPEN AG
8117 Fällanden
Tel. 01 / 825 29 25, Telex 828 462

HÄNY & CIE. AG, Pumpen- und
Wasseraufbereitungsanlagen
8706 Meilen, Tel. 01/925 11 31

SOMMER SCHENK SUISSE
Pumpenbau, 5213 Villnachern
Tel. 056 / 43 13 63

Pumpen/Armaturen

KSB Zürich AG, 8031 Zürich,
Tel. 01 / 44 99 33, Telex 822 707

Rammsondierungen

RL TERRAPROJECT AG ZUG
6300 Zug, Tel. 042 / 31 44 47

Rissverpressung

Dichtend und kraftschlüssig
Anderegg AG, St. Gallen, 071 / 23 65 64

Rohrnetzsanierungen

P.I.M.-Berst-Verfahren für Gas und Wasser
Roboter-Sanierung von Kanalisationen
ROHRTECH SERVICE RTS AG,
9326 Horn, Tel. 071 / 41 83 85

Schadstoffentfernung

Abbau von mit Giftstoffen belasteten
Anlagen und Entseuchung von
Gebäuden.

REICHENBERGER AG, 6038 Gisikon
Reuss-Strasse 9, Tel. 041 / 91 02 22
Filiale Basel, Gartenstrasse 63
4052 Basel, Tel. 061 / 23 17 71

Schalldämmende Bauelemente

Das Fachwerk «Schalldämmung»
zeigt einfach, klar und sicher wie man:
Türen, Trennwände, Holzbalkendecken,
Dächer, Aussenwände (Holzbau),
Rolladenkästen usw. konstruiert bzw.
saniert. Zu beziehen für Fr. 55.- bei
HAWA AG, Abteilung
Schalldämmplatten «HAWAPHON»
8932 Mettmenstetten, Tel. 01 / 767 14 71

Schallschutz- und Schwingungstechnik

AIR-LOC Schrepfer AG, Industriest. 2
8618 Oetwil am See, Tel. 01 / 929 22 66

ANGST + PFISTER, 8052 Zürich
Thurgauerstr. 66, Tel. 01 / 306 61 11

PAUL SCHWAB AG, Soodstrasse 57
8134 Adliswil, Tel. 01 / 710 02 22

Spreng-Info-Tagungen

GEFAS (s. Sprengtechnik)

Sprengtechnik

EXPLOSIV CONSULT AG
(s. Erschütterungen)
GEFAS Gesellschaft für angewandte
Sprengtechnik AG, Hinterbühlstr. 3
8307 Effretikon, Tel. 052 / 32 25 32

Spritzbeton

ING. GREUTER AG, 8182 Hochfelden
Tel. 01 / 860 33 40

Gunit, Sandstrahlen
E. LAICH SA, 6670 Avegno
Tel. 093 / 81 17 22

Thermolackierungen

Thermolackierwerk Waltenspül AG
6142 Gettnau LU, Tel. 045/81 20 51
Telefax 045 / 81 38 15

Trennwände – Werkkabinen

Verstellbare Blättler-Wände
schallsoliert, feuerbeständig
BLÄTTLER AG, Holz- und Metallbau
Industriest. 1, 8117 Fällanden
Tel. 01/825 43 85

Treppen

COLUMBUS-TREPPEN AG
9245 Oberbüren, Tel. 073/51 37 55
Spindeltreppen aus Holz und Alu,
Scheren- und Holzschiebetreppen

Umweltverträglichkeitsprüfung

Büro für Kies + Abfall AG
3118 Uttigen, Tel. 033 / 45 48 48

GEOTEST AG
(s. Geologie-Geotechnik-Geophysik)
ISO/CONSULT/AG, 8630 Rütli ZH
Tel. 055 / 31 80 00

REALPLAN AG
Baumanagement, Planung und
Realisierung von Bauvorhaben
8052 Zürich, Schaffhauserstrasse 473
Tel. 01 / 302 26 56

SIEBER CASSINA + PARTNER
Beratende Geologen und Ingenieure
8008 Zürich, Tel. 01 / 252 75 60
4600 Olten, Tel. 062 / 32 15 85
3006 Bern, Tel. 031 / 44 08 68
Sieber Cassina Handke + Partner
7000 Chur, Tel. 081 / 24 10 26

CSD AG (s. Baugrunduntersuchungen)

Ungezieferbekämpfung

Ketol AG, Abt. Insecta-Service
8157 Dielsdorf ZH, Tel. 01/853 05 16

Unterquerungsarbeiten mit Stahl- und Eternit-rohren bis 1000 mm Ø

für Kanalisation und Werkleitungen
TRENCHAG AG, 8305 Dietlikon
Tel. 01/833 22 05

Vorfabrizierte Armierungen

Mit fi-Rista-Elementen armerieren Sie
wirtschaftlicher. fi-Ripa-Anschlusskorb
(Spezial-Prospekt verlangen)
FISCHER REINACH AG, 5734 Reinach
Tel. 064 / 71 15 55, Telex 981 532 dwfi ch
Telefax 064 / 71 60 12

Waagen

METTLER Instrumente (Schweiz) AG,
Waagen und analytische Instrumente
Grafenstrasse, 8606 Nänikon-Uster
Tel. 01 / 941 61 61, Fax 01 / 941 60 16

Zustandserfassung von Bauwerken

CONCRETAG
Beratende Ingenieure u. Architekten
Produktunabhängige Beratung und
Expertisen, Zustandsanalysen,
Unterhaltskonzepte, Sanierungs-
vorschläge, Laboruntersuchungen,
Qualitätssicherung
8052 Zürich, Schaffhauserstrasse 473
Tel. 01 / 302 11 33

VSL BETONEXPERT (s. Bauwerks-
erhaltung)

SIEMENS

An alle Architekten, Küchenbauer und Bauherren, die der Zeit 45 cm voraus sind:

Wer in gute Ideen investiert, ist allen andern immer ein bisschen voraus.

Zum Beispiel unser neuer Geschirrspüler Lady Plus 45. Wie der Name schon sagt, braucht er in der Breite nur noch 45 cm Platz. Er hat eine Öko-Dosierkammer, Aqua-Stop und spart, verglichen mit grossen Geschirrspülern, um die 20% Wasser, 30% Strom und einiges an Reiniger – als Fachmann kennen Sie sicher bereits schon die vielen Siemens-Vorteile.

Lady Plus 45. Falls das für Sie noch kein Begriff sein sollte, dann verlangen Sie doch umgehend weitere Informationen.



Auch kleine Küchen sind jetzt gross genug!
Lady Plus 45. Der Geschirrspüler mit
der sensationellen «Breitenentwicklung!»

LADY PLUS 45.
Das Plus von Siemens.

Siemens-Albis AG, Abt. Haushaltgeräte, 8953 Dietikon-Fahrweid. Telefon 01/749 11 11

Das neue Normalpapier-Plankopiersystem von Rank Xerox bestehend aus:

- **Grossformatkopierer Xerox 2511**
- **Rollenschneidegerät Xerox 300**
- **Kombi-Tisch**

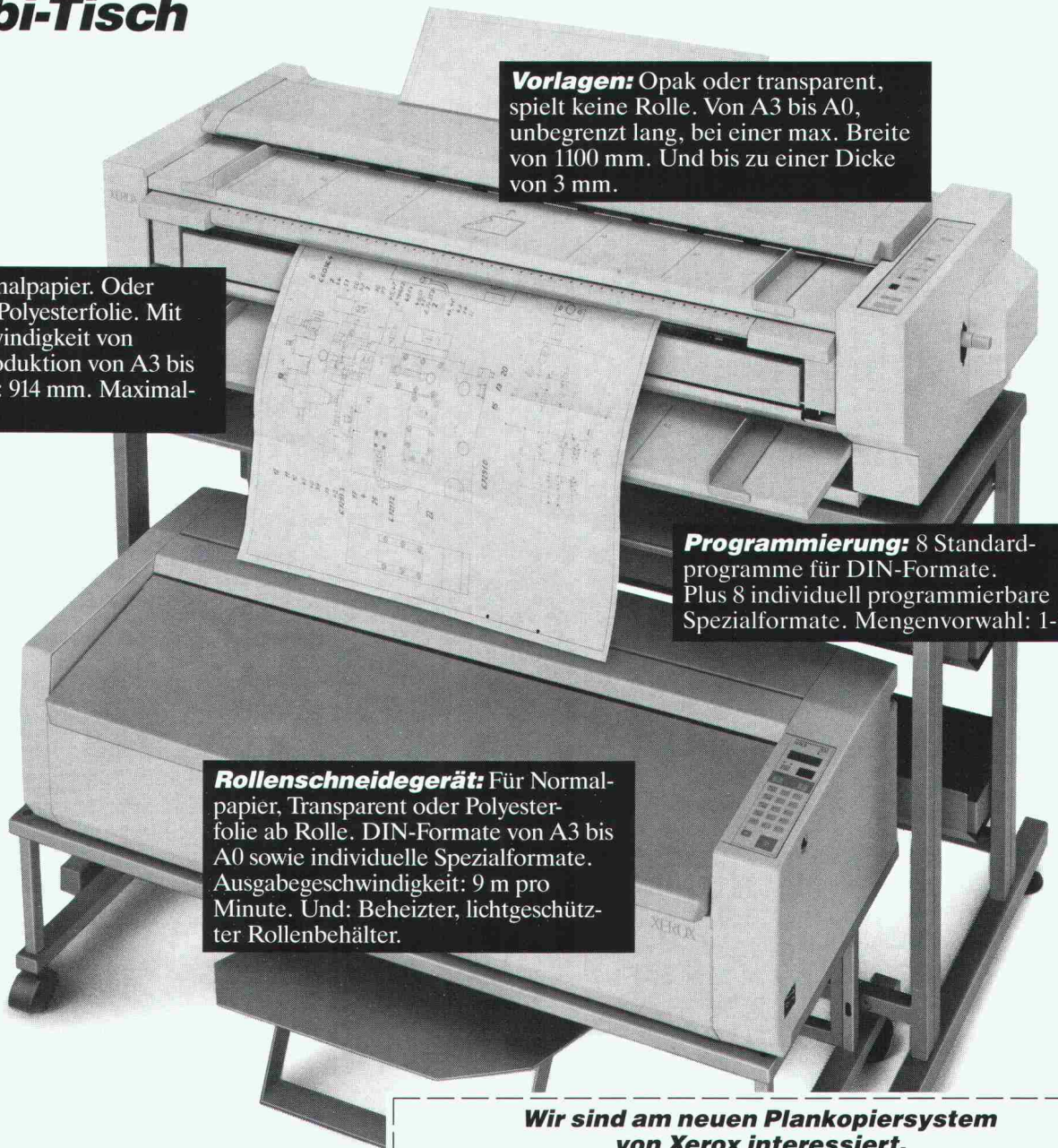

Vorlagen: OpaK oder transparent, spielt keine Rolle. Von A3 bis A0, unbegrenzt lang, bei einer max. Breite von 1100 mm. Und bis zu einer Dicke von 3 mm.

Kopien: Auf Normalpapier. Oder Transparent. Oder Polyesterfolie. Mit einer Kopiergeschwindigkeit von 3 m/Min. 1:1-Reproduktion von A3 bis A0. Maximalbreite: 914 mm. Maximallänge: 3 m.

Programmierung: 8 Standardprogramme für DIN-Formate. Plus 8 individuell programmierbare Spezialformate. Mengenvorwahl: 1-99.

Rollenschneidegerät: Für Normalpapier, Transparent oder Polyesterfolie ab Rolle. DIN-Formate von A3 bis A0 sowie individuelle Spezialformate. Ausgabegeschwindigkeit: 9 m pro Minute. Und: Beheizter, lichtgeschützter Rollenbehälter.

Das neue Plankopiersystem von Xerox – Eine Kombination mit Klasseformat. Zu einem erstaunlich günstigen Preis.

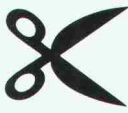

Wir sind am neuen Plankopiersystem von Xerox interessiert.

- Rufen Sie uns für eine Terminvereinbarung an.
- Wir sind an einer praktischen Demonstration interessiert, kontaktieren Sie uns für einen Termin.
- Schicken Sie uns detaillierte Unterlagen zum Plankopiersystem Xerox 2511 + Xerox 300.

Firma _____

Zuständig _____

Strasse _____

PLZ _____ Ort _____

Telefon _____

Einsenden an: **Rank Xerox AG** · Marketing Distribution Division

**“Wer für die
Zukunft plant,
plant auch die
Wärmemessung
in Ultraschall-
Technik...”**

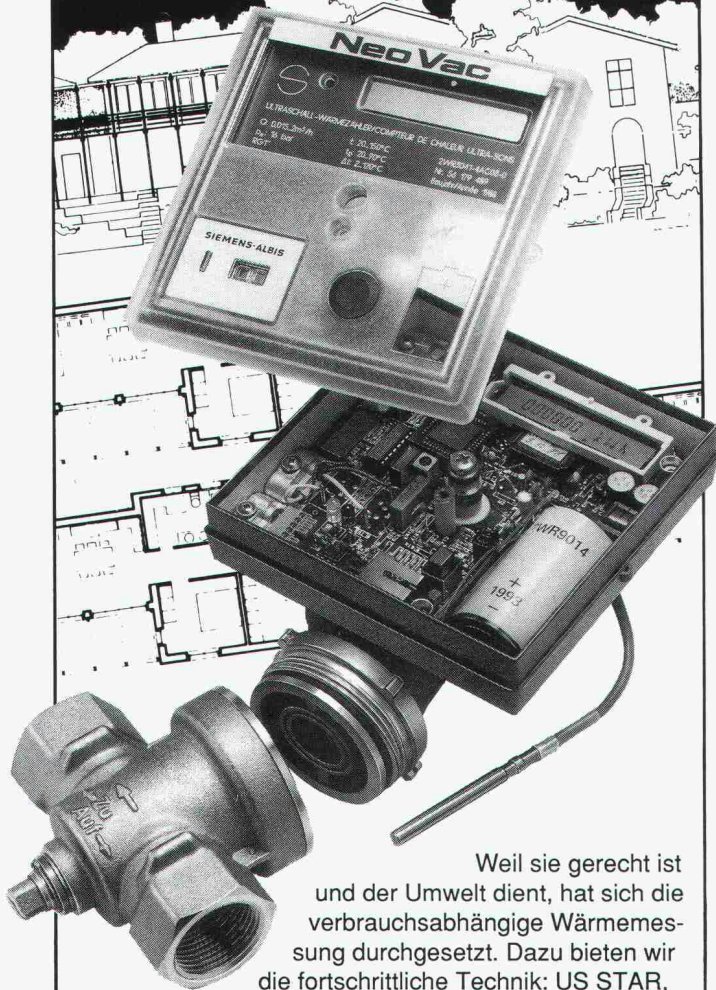

Weil sie gerecht ist und der Umwelt dient, hat sich die verbrauchsabhängige Wärmemessung durchgesetzt. Dazu bieten wir die fortschrittliche Technik: US STAR, die unbestechlichen, präzisen Ultraschall-Wärmemesser der neuesten Generation für verschleissfreie Durchflussmessung - zuverlässig und langzeitstabil. Technik, die in keinem Neubau fehlen darf. Wenn Sie sich für unser System entscheiden, wählen Sie einen umfassenden Service. Er reicht von der Beratung bis zum Heizkosten-Abrechnungsdienst.

NeoVac®
für die perfekte Wärmemessung

NEOVAC Wärmemess AG

9463 Oberriet, Telefon 071/78 18 91, Fax 071/78 29 49

Coupon

Senden Sie mir Ihren Prospekt mit Ausschreibungstext

Name/Firma: _____

Adresse: _____

Dachgärten mit Gussasphalt

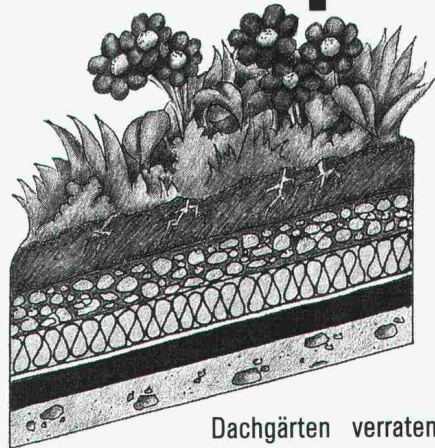

Dachgärten verraten nicht, wie es «darunter» aussieht. Erst ein Schnitt gibt Einblick in den Dachaufbau und lässt seine Stärken und Schwächen erkennen. Gussasphalt - ein natürlicher und umweltgerechter Baustoff - zeichnet sich durch seine robuste Einbaustärke aus, die am besten Dichtigkeit und Wurzelschutz garantiert. Verlangen Sie unsere Dokumentation über Dachgärten.

NEUCHÂTEL ASPHALTE SA

Rue des Mines 2105 TRAVERS Tel. 038/63 24 24 Fax. 038/63 20 48



Ingenieurschule Burgdorf
Abt. Energietechnik
Pestalozzistrasse 20
3400 Burgdorf
Tel. 034 22 61 61

Breitgefächerte Ausbildung
Energieprobleme anpacken

Im einjährigen

NACHDIPLOMSTUDIUM ENERGIETECHNIK

werden jährlich

24 ENERGIEINGENIEURE

ausgebildet

- Ganzheitliches Denken
- Umfassendes Wissen
- Hintergrundinformationen
- Intensives Studium, Gruppenarbeiten, Seminare, Praktika

Ganztagesstudium für Architekten und Ingenieure.

Beginn jeweils im Frühjahr

Unterlagen und Anmeldeformulare: 034 22 61 61

GANTNER
dachmeister
Unterdach geschuppt

GANTNER
standard
Unterdach geschuppt

GANTNER
compact
Unterdach fugendicht
mit Isorooft

GANTNER
natura
Bodenplatte formaldehydfrei,
mit Nut und Feder

**Eines
ist immer
das Richtige**

**Isolation ist Vertrauenssache!
Nutzen Sie unsere langjährige
Erfahrung.**

Coupon:

Ja, senden Sie mir
unverbindlich Unterlagen über

- Unterdach + Isolation
- Estrichboden + Isolation

Name: _____

Strasse: _____

PLZ/Ort: _____

Coupon senden an:
HANS GANTNER
Isolier-Systeme
8888 Heiligkreuz-Mels

IAd

Steildächer und Estrichböden mit natürlichen Werkstoffen zu dämmen, ist seit jeher unsere Spezialität. Die Element-Systeme schützen vor Kälte, Hitze und Lärm. Die Isolation ist nicht brennbar. Für Planer, Handwerker und Bauherr bieten die Systeme viele Vorteile. Stellen Sie daher ruhig Ihre Ansprüche:

- keine Wärmebrücken
- kraftschlüssige Verbindung nach SIA-Norm 238
- jeder gewünschte k-Wert
- für alle Steildächer und Estrichböden
- schalldämmend, feuerbeständig
- kurze Montagezeit; sofort begehbar

Für eine objektbezogene Beratung — auch bei Detailfragen vor Ort — stehen unsere Spezialisten zur Verfügung.

Sicher müssen Sie noch mehr wissen. Verlangen Sie unverbindlich detaillierte Unterlagen mit dem Coupon oder rufen Sie uns gleich an: 085 2 24 41

«Natürlich»
GANTNER

HANS GANTNER, Isolier-Systeme
8888 Heiligkreuz-Mels
Tel. 085 2 24 41 FAX 2 82 59

Wir treiben Dächer auf die Spitze!

Die VSHU | ASESI

Vereinigung Schweizer Hartbetonbelags-Unternehmer
Association Suisse des Entreprises de Sols Industriels

garantiert die Ausführungsqualität von Hartbetonbelägen

VSHU | ASESI-Mitglieder sind:

Bern/Solothurn/Jura

Walo Bertschinger AG
3015 Bern
Tf 031-32 21 21

Euböolithwerke AG
3018 Bern
Tf 031-55 53 66

Frutiger AG
3601 Thun
Tf 033-21 88 77

Isolationen AG
3000 Bern 5
Tf 031-25 06 36

Jura Strassen- u. Beton AG
4500 Solothurn
Tf 065-22 08 33

Weiss & Appetito AG
3018 Bern
Tf 031-34 23 23

Basel/Zentralschweiz/Tessin

Walo Bertschinger AG
5000 Aarau
Tf 064-22 24 53

4009 Basel
Tf 061-38 28 39

6005 Luzern
Tf 041-22 22 44

Euböolithwerke AG
4601 Olten
Tf 062-26 33 33

Novastrada SA
6900 Lugano
Tf 091-23 52 81

Pavisud SA
6512 Giubiasco
Tf 092-27 43 18

Zürich/Ostschweiz

Walo Bertschinger AG
8023 Zürich
Tf 01-740 40 43

Euböolithwerke AG
8050 Zürich
Tf 01-311 72 23

9500 Wil
Tf 073-23 69 44

Fiechter + Fuchs AG
8413 Neftenbach
Tf 052-31 33 93

Fürst & Naef AG
8026 Zürich
Tf 01-241 69 31

Eugen Kramer AG
8048 Zürich
Tf 01-62 64 55

Reposit AG
8403 Winterthur
Tf 052-27 17 21

Schaffroth & Späti AG
8403 Winterthur
Tf 052-29 71 21

Scheuermann AG
9403 Goldach
Tf 071-41 46 44

Die Mitglieder der VSHU/ASESI bieten Gewähr für Ordnung im Submissionswesen und für die Einhaltung von Leistungs- und Qualitätsbeschrieben (Leistungsverzeichnis VSHU/ASESI und SIA Norm 252). Sie unterstützen die Arbeit eines Kontrollausschusses für korrekte Arbeitsausführung.



VSHU | ASESI

Vereinigung Schweizer Hartbetonbelags-Unternehmer
Postfach 18, 8403 Winterthur, Tf 052-29 05 94

Hier ist der komfortable, einfache Seifenspender, der immer perfekt funktioniert:

LEVERFRESH

Denn jede Nachfüllpackung hat eine neue Dosiervorrichtung.

Der Seifenspender: leicht zu montieren, robust, mit einfacher, zuverlässiger Sicherheitsvorrichtung.

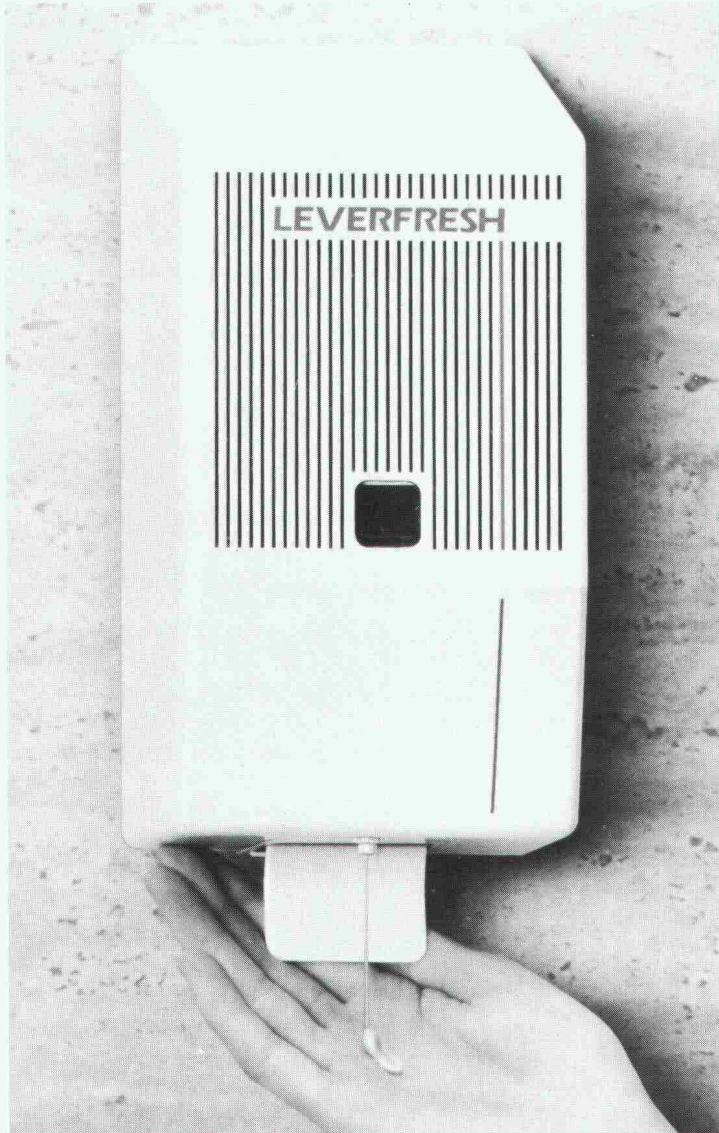

So schnell, so einfach, so sauber:

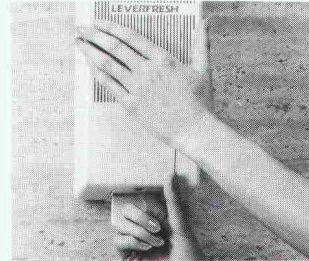

1 öffnen des LEVERFRESH-Seifenspenders.



2 aufreißen der Nachfüllpackung.

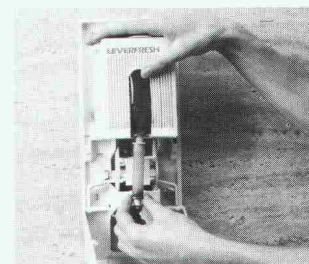

3 einsetzen in den Seifenspender. Damit ist gleichzeitig die Dosiervorrichtung in Betrieb.

4 schliessen. Bereit für die nächsten 800 Benutzer.

Das Geheimnis: die hochkonzentrierte LEVERFRESH-Flüssigseife in praktischer Nachfüllpackung mit eingebauter Dosiervorrichtung.



A. Sutter AG, 9542 Münchwilen
Telefon 073/27 27 27

BESTELLUNG

Wir bestellen die Leverfresh-Sauberkeit:

- Kartons à 12 Packungen LEVERFRESH-Flüssigseife à Fr. 64.80 /Karton
- Stück Leverfresh Seifenspender à Fr. 40.-
- Wir bitten um Informationen über LEVERFRESH und SUMANOL extra-mild.

Name/Firma _____

PLZ/Ort _____

Unterschrift _____

“Mit fixfertigen Armierungskörben gewinne ich schon bei der Planung!”



EGCOTEK
...und die halbe Arbeit
ist gemacht!

"Klar: Vorfabrizierte Armierungskörbe für Rand- und Anschlussarbeiten vereinfachen vieles und kürzen die Bauzeit. Sie sind im Plan schnell dargestellt und tragen zur statischen Sicherheit bei. Auf das zeitraubende Nachprüfen auf der Baustelle kann ich verzichten. Wissen muss ich nur, dass die richtigen Typen verwendet werden. Damit wird präzise umgesetzt, was der Ingenieur berechnet hat. Im EGCOTEK-Programm gibt es übrigens für jede Anwendung den richtigen Armierungskorb."

EGCO

EGCO AG

Hauptstrasse · 9476 Weite SG

Telefon 085/5 22 33 · Fax 085/5 18 03