

Objektyp: **Advertising**

Zeitschrift: **Schweizer Ingenieur und Architekt**

Band (Jahr): **106 (1988)**

Heft 16

PDF erstellt am: **18.09.2024**

### **Nutzungsbedingungen**

Die ETH-Bibliothek ist Anbieterin der digitalisierten Zeitschriften. Sie besitzt keine Urheberrechte an den Inhalten der Zeitschriften. Die Rechte liegen in der Regel bei den Herausgebern.

Die auf der Plattform e-periodica veröffentlichten Dokumente stehen für nicht-kommerzielle Zwecke in Lehre und Forschung sowie für die private Nutzung frei zur Verfügung. Einzelne Dateien oder Ausdrucke aus diesem Angebot können zusammen mit diesen Nutzungsbedingungen und den korrekten Herkunftsbezeichnungen weitergegeben werden.

Das Veröffentlichen von Bildern in Print- und Online-Publikationen ist nur mit vorheriger Genehmigung der Rechteinhaber erlaubt. Die systematische Speicherung von Teilen des elektronischen Angebots auf anderen Servern bedarf ebenfalls des schriftlichen Einverständnisses der Rechteinhaber.

### **Haftungsausschluss**

Alle Angaben erfolgen ohne Gewähr für Vollständigkeit oder Richtigkeit. Es wird keine Haftung übernommen für Schäden durch die Verwendung von Informationen aus diesem Online-Angebot oder durch das Fehlen von Informationen. Dies gilt auch für Inhalte Dritter, die über dieses Angebot zugänglich sind.

## Zum Titelbild

### Seez-Viadukt der N3 bei Walenstadt

Die Eröffnung dieses Nationalstrassenabschnittes im November 1987 beseitigte den berüchtigten Verkehrsengpass am Walensee.

Gezielter Einsatz von Sika-Betonzusatzmitteln garantierte auch in diesem eindrucklichen Bauwerk eine konstant hohe und geprüfte Betonqualität.

Grössere Dauerhaftigkeit und damit eine lange Lebensdauer sind dadurch gewährleistet.



Sika AG, Postfach  
8048 Zürich  
Telefon 01/62 40 40

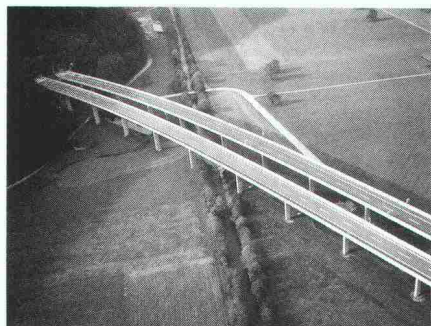

## Inhalt

<b>Abfallbeseitigung</b>	<b>Abfallbeseitigung - Eine Herausforderung für Ingenieure, Chemiker und Biologen</b> <i>L. Goldberg</i>	441
	<b>Reaktordeponie und Endlager - neue Konzepte der Abfallwirtschaft</b> <i>P. H. Brunner, Dübendorf</i>	442
	<b>Das Absorptionsverfahren zur kontinuierlichen Lösungsmittelrückgewinnung aus Abluftströmen</b> <i>P. Bomio, Winterthur</i>	443
	<b>Verminderung von Lösungsmittelverlusten an der Quelle</b> <i>G. Hauk, Basel</i>	446
	<b>Ozon zur Desodorierung von Abgasen aus kommunalen Kläranlagen (ARA)</b> <i>A. Kayas, P. Dyer-Smith, C. Darpin, Baden</i>	451
	<b>Elektrochemische Verfahren zur industriellen Schwermetallentsorgung</b> <i>W. Samhaber, Basel</i>	454
	<b>Aufarbeitung von Abfallsäuren</b> <i>H.L. Kühnlein, Basel</i>	459
	<b>Abgasreinigung mittels fixierter Zellen</b> <i>G. Hauk, Basel</i>	464
	<b>an-OPUR - ein neues Konzept in der Anaerobie</b> <i>Mario Caviezel, Winterthur</i>	471
<b>Preise</b>	<b>Une station d'épuration des eaux pour Genève</b> <i>Ph. Bonhôte, Chêne-Bourg, et A. Mozer, Vessy</i>	473
<b>Aktuell</b>		477
<b>Wettbewerbe</b>	<b>Schweizerischer Bankverein in Biel (A). St. Gallische Kantonalbank Rheineck (E)</b>	480
<b>SIA-Mitteilungen</b>	<b>FGF schreibt an Bundesrat Cotti</b>	481
<b>B-Seiten</b>		B 61-64
<b>Impressum</b>	<b>am Schluss des Heftes</b>	

## Ingénieurs et architectes suisses

<b>Numéro 8/88</b>	Rédaction: En Bassenges, 1024 Ecublens, tél. 021/47 20 98	
<b>Physique expérimentale</b>	<b>Construction d'un grand aimant de détecteur au CERN à Genève</b> <i>par François Wittgenstein</i>	111
<b>Energie</b>	<b>Développements récents dans le domaine des microcentrales hydrauliques en Suisse</b> <i>par Jean-Marc Chapallaz</i>	115
<b>Industrie et technique</b>	<b>Nitrates dans le sol et l'eau potable: l'agriculture seule en cause?</b>	119
	<b>Technique médicale: des nouveautés pour les aveugles et les sourds</b>	120

# ER KOMMT!



## EINER UNSERER 325 SERVICETECHNIKER IST IMMER IN IHRER NÄHE. 365 TAGE IM JAHR, RUND UM DIE UHR.

Damit Sie im Falle eines Falles nie lange warten müssen! Und weil wir an ELCO-Heizgeräte nur ausgebildete

Fachleute lassen, schicken wir unsere Mitarbeiter mehrmals jährlich zurück auf die Schulbank. Damit Ihre Hei-

zung vom Start weg und über viele Jahre hinaus problemlos, wirtschaftlich und umweltfreundlich arbeitet.

### Informations-Coupon:

Bitte informieren Sie mich unverbindlich.  
Bei meinem Haus handelt es sich um  
 ein Einfamilienhaus  Mehrfamilienhaus  
 Es wird neu gebaut  Es wird saniert.

Einsenden an: ELCO ENERGIESYSTEME AG  
Thurgauerstrasse 23, 8050 Zürich, Tel. 01 316 81 00

- thermobloc, Kompaktheizung**
- econom 2000, Sparbrenner**
- data, Wirtschaftlichkeitscomputer**
- Gas- und Zweistoffbrenner**
- Gaskessel mit Wärmerückgewinnung**
- Heizöltanks und Leckschutzgeräte**

- Kaminanlagen aus Chromstahl**
- Fernwärme-Hauszentrale**
- Wärmepumpen für Erdsonden**
- Wärmepumpenheizungen**
- Elektrozentralpeicher**
- Elektro- und Wärmepumpenboiler**

Name: \_\_\_\_\_

Adresse: \_\_\_\_\_

Mein Heizungsinstallateur: \_\_\_\_\_

SIA S

**ELCO**  
Kompetenter Service inbegriffen!

Geschäftsstellen: Biel, Buchs AG, Chur, Frauenfeld, Fribourg, Genève/Acacias, Le Mont-sur-Lausanne, Luzern, Massagno, Münchenstein, Niederwangen BE, Sierre, Solothurn, St-Blaise, St. Gallen, Thun, Vilters-Sargans, Wettingen, Winterthur

Eine Informationsreihe über die Zuverlässigkeit der Produkte von Sarna.



Dr. Juchli 823SK

## ***Sarna half mit, dass über diesen Strassentunnel schon bald wieder Gras gewachsen ist.***

Der Tagbautunnel ist die umweltfreundliche Antwort auf die Frage, wie wertvolles Kulturland geschont und die Bewohner vor Lärm und Abgasen verschont werden können.

Um den Tunnel selbst zu schonen, seine Sicherheit, Lebensdauer und Funktionstüchtigkeit zu erhöhen, sind Abdichtungen eine wirtschaftliche Massnahme, die in verschiedenster Hinsicht positiv zu Buche schlägt: Die Abdichtung schützt die Tragkonstruktion vor eindringendem Wasser, verhindert Schäden infolge Eisdrucks; die Qualität des Bauwerks bleibt erhalten.

Somit vermindern sich die Wartungszeiten, der Verkehr wird weniger durch ausserordentliche Unterhaltsarbeiten beeinträchtigt.

### **Sarna hat für jedes Objekt den geeigneten Sarnafil-Typ.**

Sarna hat im Laufe ihrer jahrzehntelangen Tätigkeit auf dem Gebiete der Tunnelabdichtungen Systeme entwickelt, die höchste Anforderungen erfüllen: Sarnafil kann bei jedem Wetter und selbst auf feuchtem Beton verlegt werden. So sind zeitliche Verzögerungen im Bau ausgeschlossen.

Sarnafil ist auch äusserst dehnfähig, besondere Vorkehrungen bei Dilatationsfugen sind darum nicht notwendig. Kommt beispielsweise Sarnafil FP 860-40, eine 4 mm starke Dichtungsbahn, zum Einsatz, werden auch keinerlei besondere Schutzschichten benötigt. Die mechanische Durchschlagsfestigkeit liegt über 2,60 m Fallhöhe, die Reissdehnung über 1100%. Die Bahnen von 2,5 m Breite werden überlappt und thermisch verschweisst. Die von den Schweissgeräten hergestellte Doppelnah lässt sich mit Druckluft prüfen. Rechnet man noch die enorm hohe Verlegeleistung von Sarnafil hinzu, so wird klar, dass die Verletechnik mit Sarnafil die kostengünstige und sichere Lösung bedeutet.

Doch der für alle sichtbare Hauptvorteil liegt darin, dass ein Tagbautunnel mit Sarnafil-Abdichtung direkt im

Anschluss an die Abdichtungsarbeiten zugeschüttet werden kann.

Also Gras darüber wachsen kann.

### **Sarna hat für jedes Objekt die entsprechende Erfahrung.**

Sarna hat nicht allein bei der Entwicklung und Realisierung ihrer weltweit gefragten Produkte die Nase vorn. Auch ihr Servicegedanke ist beispielhaft. Zum Leistungspaket gehören eine umfassende Beratung während der Projektbearbeitung und bei der Gesamtplanung sowie die direkte Unterstützung auf der Baustelle. So dass auch beim Tunnelbau keiner im Dunkeln tappt.



Tunnel Aichelberg, Autobahn A8 Karlsruhe-München, abgedichtet mit 7000 m<sup>2</sup> Sarnafil Typ FP 4 mm.

Möchten Sie von unserer Erfahrung profitieren, orientiert Sie über alles weitere die Sarna Kunststoff AG, 6060 Sarnen/Schweiz, Telefon 041-66 99 66.

**Sarnafil**® von **Sarna**  
Vo de Sarna. Das verhebet.

# Wärmedämmung:



## Der Styrofoam Plan bietet professionelle Lösungen.

Sie als Bauexperte wissen, dass ein einziges Produkt den Anforderungen der verschiedenen Dämmwendungen nicht optimal gerecht werden kann.

Deshalb haben wir eine weitgefächerte Palette von Produkten entwickelt, jedes für einen bestimmten Anwendungsbereich. Diese Produktpalette wird dem Fachmann mit dem Konzept des **Styrofoam Plans** angeboten. Darüber hinaus entwickeln wir weitere marktgerechte und auf spezielle Anwendungsbereiche ausgerichtete Produkte, um neue und ungewöhnliche Problemlösungen anbieten zu können.

Wir verfügen über 30 Jahre Erfahrung in der Produktion und Anwendung von extrudiertem Polystyrol-Hartschaum, die wir Ihnen gerne im Rahmen von Fachgesprächen zur Verfügung stellen möchten. Unsere Zentrale für Anwendungstechnik ermöglicht es, im Gespräch mit Experten technische Probleme im Dämmbereich aufzugreifen und diese gemeinsam zu lösen.

Nutzen Sie unsere Stärke – sieben Produktionsanlagen in Europa – und unseren Service in Anwendungstechnik und Verkauf.

Die Produkte im **Styrofoam Plan** haben beste Referenzen für exzellente und dauerhafte Funktion. Sie sind aus blauem extrudiertem Polystyrol-Hartschaum, mit durch-

gehend geschlossener Zellstruktur, und bieten die ideale Kombination von ausgezeichneter und langfristiger Dämmfähigkeit und guten mechanischen Eigenschaften:

Geringe Wärmeleitfähigkeit. Lambdawerte von 0,023 bis 0,033 W/m.K. Sie erfüllen die Vorschriften schon bei geringen Dicken.

Hohe Druckfestigkeit. Werte zwischen 0,15 und 0,75 N/mm<sup>2</sup>. Zähelastisches Verhalten.

Feuchtigkeitsunempfindlichkeit. Praktisch keine Wasseraufnahme, daher witterungsunabhängig verlegbar. Verrotten nicht. Beständig gegen Frost-/Tau-Wechsel.

Formstabilität. Kein Nachschwinden. Die Plattenabmessungen bleiben bestehen. So lange wie das Gebäude selbst.

Wirtschaftlichkeit. **Styrofoam\*** Produkte lassen sich exakt zuschneiden und sind leicht zu verarbeiten. Sie ermöglichen vereinfachte Aufbauten und sparen dadurch Arbeitsgänge und Zeit.

Für Dämmprobleme gibt es im **Styrofoam Plan** professionelle Lösungen mit fachmännischer Beratung für jede Anwendung. Basierend auf der Erfahrung von Dow Chemical mit Wärmedämmung aus extrudiertem Polystyrol-Hartschaum.

## ROOFMATE IM UMKEHRDACH

### Die Lösung für Flachdachdämmung.

Die entscheidenden Vorteile des Umkehrdachsystems mit dem bewährten **Roofmate\* SL** oder der neuen **Roofmate SP** Platte mit verbesserter Wärmeleitfähigkeit:

- optimaler Schutz der Dachhaut durch oberhalb angeordnete Dämmung,
- einfache, wirtschaftliche Verlegung bei jedem Wetter,
- dauerhaft wirksame, hohe Wärmedämmfähigkeit.

In der Schweiz werden Umkehrdächer mit **Roofmate** durch die Wancor AG als komplettes Flachdachsystem unter der Bezeichnung „Wancor-Dach“ angeboten.



## ROOFMATE LG IM UMKEHRDACH

### Die Leichtgewicht-Lösung für Flachdachdämmung.

Mit **Roofmate\* LG** Elementen können die Vorteile des Umkehrdachsystems auch bei solchen Flachdachkonstruktionen genutzt werden, die eine Beschwerung, z.B. Kies, nicht zulassen.

Ermöglicht wird dies durch folgende Produktvorteile:

- Gewicht weniger als 25 kg/m<sup>2</sup>,
- idealer Oberflächenschutz durch 10 mm dicke, werkseitig aufgebraute Spezialmörtelschicht,
- Lagesicherheit des Systems durch Nut- und Kammverbindung.



## STYROFOAM IB

### Die Lösung gegen Wärmebrücken.

**Styrofoam\* IB** – die Platte für die dauerhafte und wirtschaftliche Dämmung von Wärmebrücken.

Produktvorteile:

- problemlose Verlegung in Schalung durch hohe Druckfestigkeit und Feuchtigkeitsunempfindlichkeit,
- gute Haftung und beste Eignung zum Verputzen dank rauher Oberfläche,
- einfache Verarbeitung ermöglicht passgenaues Verlegen.

Experten bevorzugen **Styrofoam IB** seit mehr als 20 Jahren.



## PERIMATE DI

### Die Lösung für Kellerwanddämmung.

Warme, trockene Kellerräume mit dem neuen **Perimate\* DI** Dämm- und Drainage-Element.

Dieses Element bietet folgende Vorteile:

- effiziente Wärmedämmung und wirksames Drainagesystem in einem,
- hohe Abflusskapazität durch vertikale Rillen, geschützt durch ein Filtervlies vor Zuschlämmen,
- optimaler Schutz der Abdichtung gegen Beschädigung durch Hinterfüllung.



## FLOORMATE

### Die Lösung für Bodendämmung.

Die neue **Floormate\*** Produktpalette bietet für jede Anwendung im Boden die richtige Wärmedämmplatte:

- Druckfestigkeit nach Maß für jede Anforderung mit **Floormate 200**, **Floormate 500** und **Floormate 700**,
- hohe Druckfestigkeit in Verbindung mit einer ausgezeichneten Dämmleistung ermöglicht eine minimale Dicke des Bodenaufbaus,
- Feuchtigkeitsunempfindlichkeit und gute mechanische Eigenschaften sorgen für problemlose Verlegung und überzeugende, dauerhafte Funktion.



# STYROFOAM PLAN

## Damit dämmen Experten.



\*Warenzeichen - The Dow Chemical Company  
Vertrieb in der Schweiz: WANCOR AG, Regensdorf, Bern und Muttenz

### Informations-Coupon

Schicken Sie mir detaillierte Informationen über den 80 414 / S1

**Styrofoam Plan**

Speziell über: **Roofmate SL**  **Roofmate LG**

**Perimate DI**  **Styrofoam IB**  **Floormate**

Name, Vorname: \_\_\_\_\_

Beruf: \_\_\_\_\_

Tel.: \_\_\_\_\_

Strasse: \_\_\_\_\_

(PLZ) Ort: \_\_\_\_\_

Bitte einsenden an: Dow Chemical Europe S.A.,  
Badenerstrasse 170, CH-8036 Zürich.

# Kompliment – mit Miele gelingt Dir einfach



## **Miele – die entscheidenden Zutaten zu Ihrem Kocherfolg**

*Wer grosse Geniesser und kleine Schlemmer täglich verwöhnen will, sollte sich am besten einen Profi in die Küche holen: den neuen Miele-Herd.*

*Er stellt sich mit 9 verschiedenen Garmethoden auf jedes Gericht ein: mit Ober- und Unterhitze kann er viel mehr als nur Kuchen backen, mit Umluft bräunt er gleichzeitig auf allen Ebenen und mit dem Infrarotgrill macht er jeden Braten besonders knusprig.*

*Und wenn das Menu auf den Tisch kommt, gibt's Komplimente. Und der Miele-Herd macht sauber, er reinigt sich ganz von selbst.*

*Lassen Sie sich den entscheidenden Miele-Vorsprung beim Miele-Spezialisten zeigen: die neuen Einbauherde, Backöfen, Glaskeramik-Kochfelder und Mikrowellen-Geräte.*

lles!



- Die neue Miele-Herd-Generation:
- Mit 9 verschiedenen Betriebsarten gelingt einfach alles
  - Mit elektronischer Ankochautomatic geht's leichter
  - Mit Zeitschaltuhr geht's von selbst

**Miele**  
Die Entscheidung fürs Leben



Enkadrain CK-Drainage-/Schalungsmatten haben harte Bewährungsprobe bestanden

## Erfolgreiche Hangentwässerung trotz extremer Bedingungen beim Bau der N9-Umfahrung Brig-Glis VS

Wasser im Boden stellt bei jedem Bauwerk ein Problem dar, das oft nur durch bauliche Massnahmen mit relativ hohem Platzbedarf gelöst wird. Seit 5 Jahren werden auch in der Schweiz Verbundmatten als verlorene Schalung verwendet, mit denen ohne Raumverlust am Gebäude Wasser aus dem Boden aufgenommen und abgeleitet wird: Enkadrain CK. Anhand eines praktischen Beispiels sollen hier das spezifische Problem und die Art seiner Lösung aufgezeigt werden.

### Schwierige Verhältnisse auf der Baustelle Gstipf

Ein Boden aus kiesig-sandig-siltigem Material, zum Teil mit grossen Gesteinsblöcken durchsetzt, im Mittel 28 Grad Hangneigung und fliessendes Grundwasser mit entsprechendem Strömungsdruck, stellt besonders hohe Anforderungen an Stützmauer und Drainage. Heute, rund 3 Jahre nach Erstellung, kann die Bewährungsprobe als bestanden betrachtet werden.

### Flexible Filter-, Sicker- und Schalungsmatte als ideale Lösung

Zur Verhinderung des Wasserdrucks auf die Stützmauer erfolgt die Entwässerung durch die an der Baugrubenwand angebrachte Dreikomponentenmatte Enkadrain CK, bestehend aus einem dreidimensional strukturierten Sickerkörper aus drahtartigen Polyamid-Fadengelegen mit einer vollflächig aufgeschweissten Spinnvlies-Filterlage aus Polyester auf der einen und einer betonierdichten PVC-Schicht als *verlorene Schalung* auf der anderen Seite. Die Druckfestigkeit der Matte trägt den beim Betonieren auftretenden Drücken Rechnung. Selbst bei einer Druckspannung von 122 kN/m<sup>2</sup> beträgt die Ableitkapazität noch 1,8 l/s/m, was eine mehr als dreifache Sicherheit gegenüber dem in der Praxis bekannten extremen Wasseranfall von 0,5 l/s/m darstellt (die üblichen Frisch-

betondrücke liegen wesentlich unter diesen 122 kN/m<sup>2</sup>).

Für die Stützmauern und Ankerwände wurden rund 5000 m<sup>2</sup> Enkadrain CK appliziert.

### Grosse Kosten- und Zeiteinsparung

Der spürbare wirtschaftliche Faktor von Enkadrain CK ergibt sich einerseits durch die Einsparung einer sonst erforderlichen Schalung, andererseits durch die einfache und schnelle Montage sowie durch die Anpassung der Matten auch an schwierige Oberflächen. Das Material ist unverrottbar und widersteht den im Boden vorkommenden Huminsäurekonzentrationen.

### Produktprogramm und Vertrieb von Enkadrain

Typ CK als Multifunktionsprodukt (Filter-, Sickermatte und verlorene Schalung), Typ ST für Vertikal- und Horizontal drainagen im Hochbau und Typ TP für Vertikal drainagen im Tiefbau und Horizontal drainagen mit hoher Auflast.

Zuständig für Beratung und Verkauf ist der Generalimporteur **SCHOELLKOPF AG**, Schaffhauserstr. 265, 8057 Zürich, Telefon 01/312 16 16, Telex 823 214, Telefax 01/312 16 26. Alle Enkadrain-Typen sind auch über den Baumaterialhandel erhältlich.

Stützmauern im Bereich des im Tagbau erstellten 215 m langen Gstipf-Tunnels



Normalprofil der verankerten Mauer

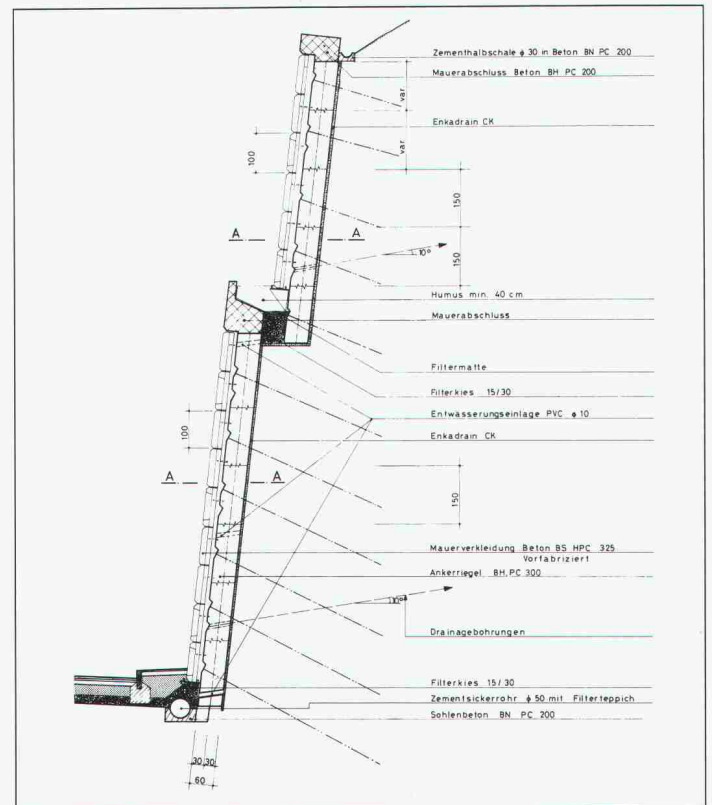



# BISOOTHERM®

## NEU K-Wert 36,5 cm = 0,31 W/m² K

(30 cm = 0,37 W/m² K)

DER BUNDESMINISTER FÜR RAUMORDNUNG, BAUWESEN UND STADTBAU  
 Geschäftszeichen B 1 7 - 83 06 19 - 4.31 - 4  
 Datum: 30. Dezember 1987

Bescheid Nr. W 31/87

über die Festsetzung von Rechenwerten der Wärmeleitfähigkeit für Mauerwerk aus BISOOTHERM-Vollblöcken SW-PLUS mit Nut und Feder und mit Stoßfugenvermortelung

Antragsteller: BISOOTHERM Baustoff-Vertriebsgesellschaft mbH  
 5403 Milheim Karlich 3

Aufgrund des Abschnittes 3 der Anlage 1 zur Wärmeschutzverordnung vom 24. Februar 1982 (Quelle: Bundesgesetzblatt, Jahrgang 1982, Teil 1, S. 209 bis 219) werden die Rechenwerte der Wärmeleitfähigkeit für Mauerwerk aus BISOOTHERM-Vollblöcken SW-PLUS mit Nut und Feder mit Stoßfugenvermortelung unter den nachstehenden Bedingungen festgesetzt:

- Gegenstand
  - BISOOTHERM-Vollblöcke SW-PLUS mit Nut und Feder sind Vollblöcke aus nur mit Naturbims hergestelltem Leichtbeton der Rohdichteklassen 0,5, 0,6, 0,7 und 0,8 nach DIN 18152, die in diesem Normblatt gestellten Anforderungen unter Berücksichtigung der in den nachstehenden Abschnitten 1.2 bis 1.5 enthaltenen Festsetzungen erfüllen müssen.
  - Als Bindemittel ist Zement nach DIN 1164 "Portland-Eisenportland-, Hochofen- und Trasszement" zu verwenden.
  - Als Zuschlag ist ausschließlich von allen Begleitstoffen gereinigter Naturbims, dessen Schutzdichte trocken höchstens 350 kg/m³ betragen darf, zu verwenden.
  - Hinsichtlich der Form und Maße und der Schlitzanordnung müssen BISOOTHERM-Vollblöcke SW-PLUS mit Nut und Feder den Bildern auf den Anlagen 1 bis 3 entsprechen.

Übersichtszeichnung  
 Maßstab: 1:10  
 Datum: 30.12.87  
 Zeichner: [Name]

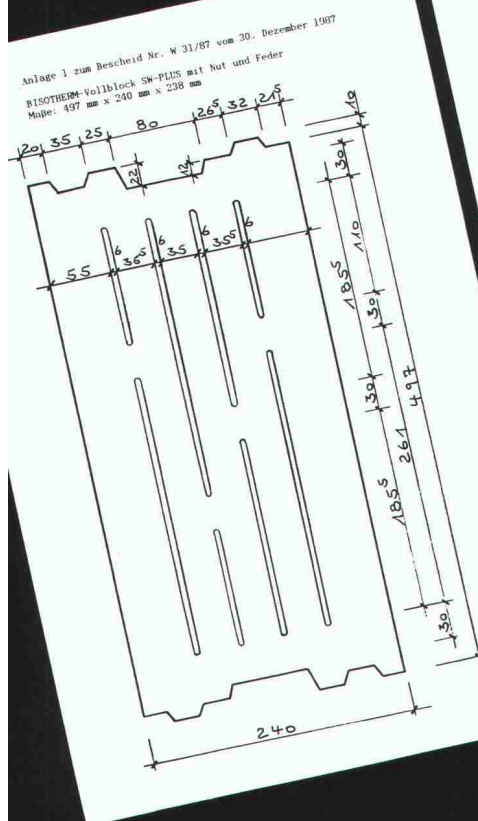

Seite 2 zum Bescheid Nr. W 31/87 vom 30. Dezember 1987

1.5 An aus BISOOTHERM-Vollblöcken SW-PLUS mit Nut und Feder herausgeschnittenen Probekörpern dürfen bei der Prüfung der Wärmeleitfähigkeit nach DIN 52612 in trockenem Zustand die nachstehend aufgeführten Meßwerte  $\lambda_{0,1}$  nicht überschritten werden:

Rohdichteklasse	Wärmeleitfähigkeit $\lambda_{0,1}$ (W/mK)
0,5	0,13
0,6	0,15
0,7	0,18
0,8	0,21

2 Rechenwerte der Wärmeleitfähigkeit  
 Die Rechenwerte der Wärmeleitfähigkeit für Mauerwerk aus BISOOTHERM-Vollblöcken mit Nut und Feder mit Stoßfugenvermortelung und Normalmörtel (NM) nach DIN 1053 Teil 1, Ausgabe November 1974, und den Leichtmörteln "LM 36" und "LM 21" sind in der nachstehenden Tabelle angegeben:

Rohdichteklasse	Wärmeleitfähigkeit $\lambda_{0,1}$ (W/mK) bei Verwendung von		
	NM	LM 36	LM 21
0,5	0,16	0,13	0,12
0,6	0,18	0,16	0,14
0,7	0,21	0,18	0,16
0,8	0,24	0,18	0,18

3 Zusätzliche Kennzeichnung  
 Der nach DIN 18152 notwendigen Kennzeichnung ist hinzuzufügen: "Bescheid BMBau Nr. W 31/87".

- Überwachung
  - Die Überwachung ist nach DIN 18152 durchzuführen.
  - Bei der Eigenüberwachung sind zusätzlich Korngröße und Schüttdichte des Zuschlages arbeitstäglich nach DIN 4226 Teil 3 zu prüfen, und zwar die Schüttdichte an mindestens 5 Proben täglich. Die Ergebnisse sind statistisch auszuwerten.

Seite 3 zum Bescheid Nr. W 31/87 vom 30. Dezember 1987

4.3 Bei der Fremdüberwachung sind die Prüfungen wie bei der Eigenüberwachung durchzuführen. Zusätzlich ist an aus BISOOTHERM-Mauerblöcken herausgeschnittenen Probekörpern die Wärmeleitfähigkeit nach DIN 52612 mindestens einmal jährlich zu bestimmen.

5 Dieser Bescheid gilt bis zum 31. Dezember 1993. Der Bescheid kann mit sofortiger Wirkung widerrufen werden, wenn seinen Auflagen nicht entsprochen wird oder wenn neue technische Erkenntnisse dies begründen. Der Bescheid darf nur ungekürzt veröffentlicht werden.

Im Auftrag

*[Signature]*  
 (Prof. Dr.-Ing. Ehm)

Anlage 2 zum Bescheid Nr. W 31/87 vom 30. Dezember 1987  
 BISOOTHERM-Vollblock SW-PLUS mit Nut und Feder  
 Maße: 497 mm x 300 mm x 238 mm

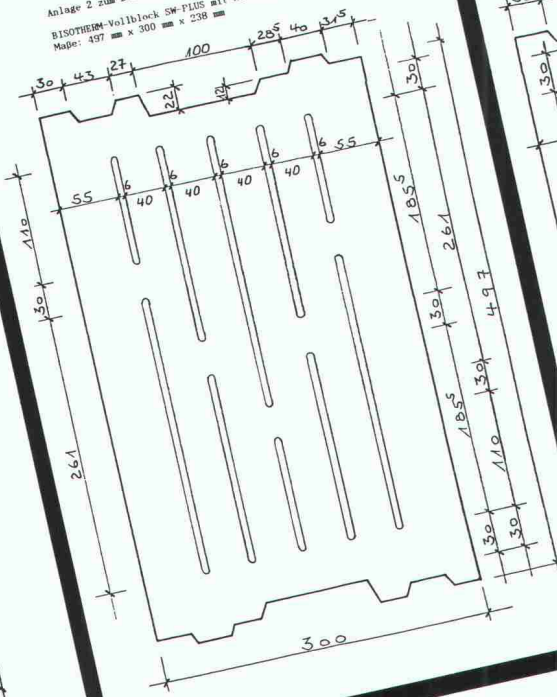

Anlage 3 zum Bescheid Nr. W 31/87 vom 30. Dezember 1987  
 BISOOTHERM-Vollblock SW-PLUS mit Nut und Feder  
 Maße: 497 mm x 365 mm x 238 mm

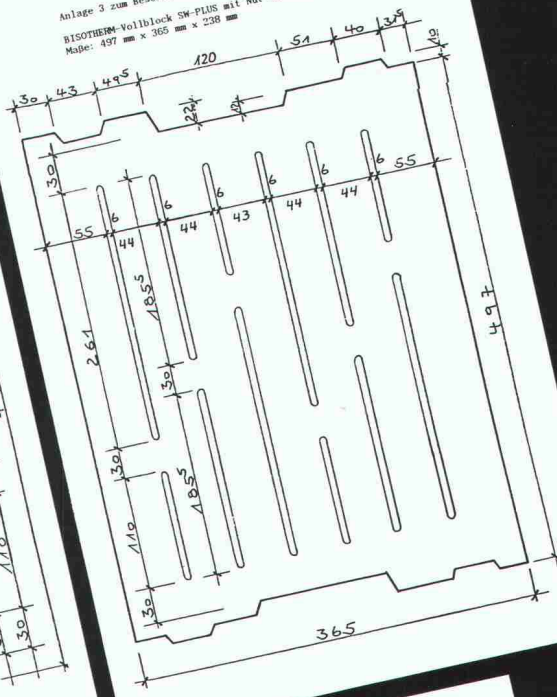

### K-Wert-Berechnung:

Wärmeübergang innen  
 Innenputz  
 Bisotherm  
 Aussenputz  
 Wärmeübergang aussen

d/m	$\lambda$	$R = \frac{d}{\lambda}$
0.015	8.000	0.13
0.300	0.700	0.02
0.020	0.120	2.50
0.870	0.870	0.02
23.000	23.000	0.04

d/m	$\lambda$	$R = \frac{d}{\lambda}$
0.015	8.000	0.13
0.365	0.700	0.02
0.020	0.120	3.04
	0.870	0.02
	23.000	0.04

$\Sigma R = \frac{1}{K} = 3.25 \text{ m}^2\text{K/W}$   
 $K\text{-Wert} = 0.31 \text{ W/m}^2\text{K}$

Fabrikation/  
 Verkauf

Bauka Bisotherm AG, 4710 Balsthal, 062 71 12 12  
 Baustoffwerk Trimmis AG, 7203 Trimmis, 081 27 26 33  
 Otto Mayer AG, 8575 Bürglen, 072 44 22 22  
 Carlo Bernasconi AG, 1083 Mezières/VD, 021 903 22 0  
 Bernasconi AG, 1902 Evionnaz, 026 8 42 47



Die gute Arbeitsatmosphäre hat auch etwas mit der Büro-Reinigung zu tun.

Gute Arbeitsqualität hängt eng mit der Sauberkeit der Räume zusammen. Das ist nicht neu, aber deshalb auch nicht weniger wahr: In einer sauberen Umgebung arbeitet es sich viel besser.

Ein Beispiel dafür ist die Reinigung textiler Bodenbeläge in modernen Büros: regelmässiges Staubsaugen und Fleckenentfernen, die Zwischenreinigungen mit Trockenshampoonieren sowie die Grundreinigung durch Sprühextrahieren gehören dazu.

Dafür hat TASKI ein sorgfältig aufeinander abgestimmtes Angebot an Maschinen, Geräten und Reinigungsprodukten entwickelt. Fensterreinigungssysteme, reinigende, desinfizierende Produkte für Toilettenanlagen, leistungsstarke Sauger und Gerätewagen.

Bei TASKI – und Lever Industrie – ist die umfassende Dienstleistung mit Ausbildung, Planung und Service immer inbegriffen.



A. Sutter AG 9542 Münchwilen TG  
Tel. 073/27 27 27

## Warme Füsse.



Wir haben für Sie die geeigneten Wärmedämmplatten für die **Kellerdecke** und den **Dachstock**.

**SCHICHTEX**  
DÄMMTECHNIK

**Bau + Industriebedarf AG**

4104 Oberwil/BL, Tel. 061 401 40 30

## BRÜLLMANN

### Ganzglas - Anlagen

- eigene Glashärtungsanlage
- eigene Beschlägefabrikation
- eigene Montagegruppen
- Funkservice

### Sanitär-Kabinen

für Nassräume

- aus emailliertem undurchsichtigem farbigem Sicherheitsglas

J. BRÜLLMANN SÖHNE AG 8280 KREUZLINGEN

Telex 882117  
Telefax 072/75 26 97

072/74 62 12



**WERNER MAAG AG**  
Guss, Edelstahl, Beton  
Entwässerungstechnik

Postfach, 8032 Zürich  
Zeltweg 44  
Telefon (01) 251 75 80  
Telex 58675

**PASSAVANT**  
Flachdachwasserabläufe

aus Guss – die sichere, problemlose Flachdach-  
entwässerung. Das bewährte Baukastensystem  
aller PASSAVANT-Flachdachabläufe erlaubt  
**das Überbrücken jeder Höhe, ohne den  
untersten einbetonierten  
Ablaufkörper zu verändern.**

Der sicherste Anschluss einer Abdichtung an  
den Dachwasserablauf ist der Klebeflansch  
in Verbindung mit dem verschraubten  
Flanschring (Kleben + Verspannen).

Verlangen Sie Unterlagen

Adresse \_\_\_\_\_ 10  
\_\_\_\_\_  
\_\_\_\_\_  
\_\_\_\_\_  
SIA \_\_\_\_\_

40 Jahre

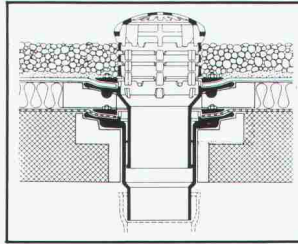

**PASSAVANT**

**Dachwasserablauf aus Guss**

1- oder 2teilig, Abgang senkrecht  
oder waagrecht. Mit Kugelrost und  
Distanzringen 25, 35 und 45 mm  
hoch. Der sicherste Anschluss der  
Dichtungsbahn ist die Flanschver-  
bindung.

VSA-Zulassungsempfehlung

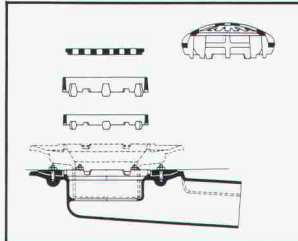

**PASSAVANT**

**Baukastensystem**

Gleiche Grundbauteile mit  
verschiedenen Ergänzungsbauteilen. Die optimale Lösung und  
Anpassung während der  
Bauzeit.

VSA-Zulassungsempfehlung

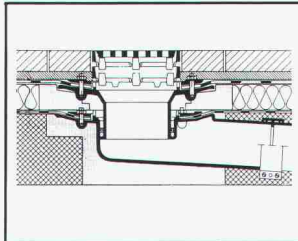

**PASSAVANT**

**Dachwasserablauf aus Guss**

1- oder 2teilig, mit der  
sicheren Flanschverbindung.  
Flachrost begehrbar oder be-  
fahrbar, rund oder quadratisch.  
Höhenverstellbar mit Distanz-  
ringen.

VSA-Zulassungsempfehlung

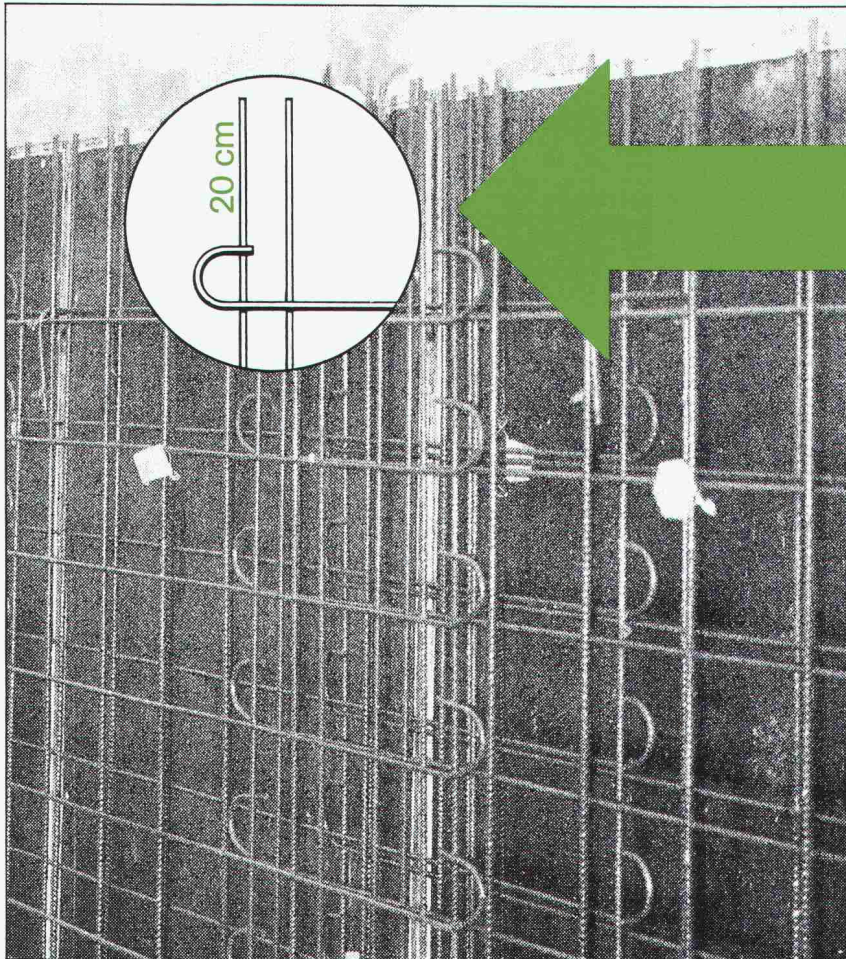

P 384 eröffnet neue Möglichkeiten,  
Wände wirtschaftlich zu armieren.

- rationelle Planung
- einfacher Anschluss Wand-Decke
- rascher Baufortschritt

Schweizer Armierungsnetzfabrikanten  
Les fabricants suisses de treillis d'armature  
Fabbricanti svizzeri di reti elettrosaldate

# vibras 2004

## Erschütterungsmessgerät



### Entwickelt für den Praktiker

Über viele Messgeräte wird oft stundenlang von technischen Vorteilen berichtet. Interessiert Sie das? Sie werden antworten: «Wichtig ist, wie gut ein Erschütterungs-Messgerät meine Bedürfnisse abdeckt.» Das VIBRAS-2004 ist für Sie geplant worden, für den Praktiker, für den harten Feldeinsatz. Das heisst: Robust, einfache Bedienung, komplettes Dokumentieren und Analysieren Ihrer Messresultate. Modernste Technologie ist für uns selbstverständlich und sichert Ihnen ein ausgezeichnetes Preis-Leistungs-Verhältnis.

- Erfassung und Analyse von Erschütterungen beim Sprengen, Rammen, bei Verkehrsmessungen und anderen Anwendungen
- 36 Kanäle
- Messresultate in grafischer und/oder tabellarischer Form
- Frequenzanalyse
- Portabel
- Einfache Handhabung dank Bedienerführung

Für weitere Informationen rufen Sie uns an; gerne senden wir Ihnen Unterlagen.



Oberwis 4  
CH-8307 Effretikon/Schweiz  
Telefon 052-32 62 66

## Wie 20 cm alles vereinfachen können:

### P 384 DAS NEUE WANDNETZ

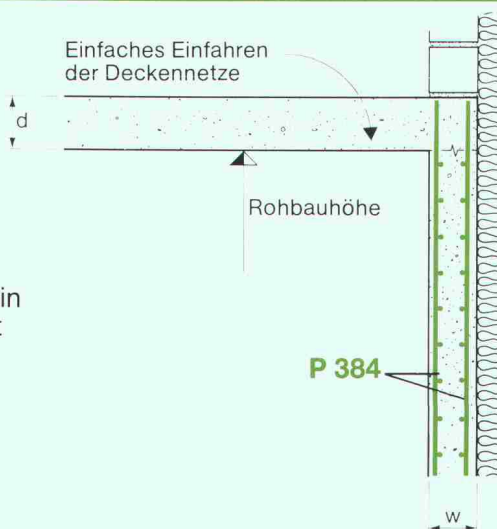

#### kurzer Längsdrahtüberstand

nur 20 cm, daher überall dort ideal, wo ein Anschluss an das obere Stockwerk nicht nötig ist.

#### höhere Stahlquerschnitte

für mehr Minimalarmierung.

antex Stahl AG  
233 Büron  
Tel. 045-74 01 11

Panfer SA  
1522 Lucens VD  
Tél. 021-906 87 87

Von Roll AG  
4563 Gerlafingen  
Tel. 065-34 11 51

Ruwa Drahtschweisswerk AG  
3454 Sumiswald  
Tel. 034-71 19 65



# Wer macht was?

## Abdichtungen

Starr im Dünnstichtverfahren

BAUSCHUTZ AG, 8048 Zürich  
Bristenstr. 10, Tel. 01 / 432 11 30

BENZ AG, Kunstharzbeläge und  
Bautenschutz, Bändlistrasse 31,  
8064 Zürich, Tel. 01 / 432 50 24

BERGAMIN SPEZIALBAU AG  
7000 Chur, Saluferstrasse 7  
Tel. 081 / 27 34 33  
7320 Sargans, Falknisstrasse 11b  
Tel. 085 / 2 28 05

STUMP BOHR AG, 8032 Zürich  
Abt. Bautenschutz  
Mühlebachstr. 20, Tel. 01 / 252 56 22

TRITON AG, 8048 Zürich  
Badenerstrasse 849, Tel. 01 / 62 55 22  
Wasserdichte Verputze und  
Fugenbandsysteme

## Abdichtungen

BAUPLUS c/o DIENER AG  
Asylstrasse 77, 8030 Zürich  
Tel. 01 / 252 55 34

## Akustik

SCHNEIDER DÄMMTECHNIK AG  
8401 Winterthur, Tel. 052 / 89 21 21  
Beratung, Messungen, Schwin-  
gungs-/Schallschutzkomponenten

## Angewandte Hydrologie/Tracerhydrologie

NATURAQUA, Tel. 031 / 44 35 71  
Thunstr. 101a, 3006 Bern

## Angewandte Klimatologie/Meteorologie

METEOTEST, Tel. 031/23 74 17  
Fabrikstr. 29a, 3012 Bern

## Architekturmodelle

ATELIER 7, M. Fricker  
Klosbachstrasse 123, 8032 Zürich  
Tel. 01/47 92 67

LÜCHINGER Modellbau  
9113 Degersheim, Tel. 071 / 54 15 22

SCHALK MODELLBAU AG  
8050 Zürich, Tel. 01/302 64 11  
5430 Wettingen, Tel. 056/27 10 80

WERNER SCHNÜRIGER, 8953 Dietikon  
Moosmattstr. 16, Tel. 01/740 27 57

MODELLBAU ZABOROWSKY  
Inhaber D. Raffainer  
Neumarkt 10, 8001 Zürich  
Tel. 01/252 22 16

## Asbestentfernung Brandabschottungen

Fritz Müller Ing. AG, 3011 Bern  
Effingerstrasse 13, Tel. 031 / 25 10 51

Reichenberger AG, 6038 Gisikon  
Reuss-Strasse 9, Tel. 041 / 91 02 22

## Bauaustrocknung

Roth-Kippe AG, 8055 Zürich  
Gutstrasse 12, Tel. 01 / 461 11 55

## Baugrunduntersuchungen

BBL Baulaboratorium AG  
4132 Muttlenz/Basel, Tel. 061/61 33 14

CSD COLOMBI SCHMUTZ DORTHE AG  
3097 Liebefeld/Bern, Tel. 031/53 64 12  
1052 Le Mont-s.-Lausanne, 021/37 12 41  
1700 Fribourg, Tel. 037/22 76 66  
5000 Aarau, Tel. 064/24 66 22  
4410 Liestal, Tel. 061/91 24 28

GEOTEST AG  
(s. Geologie - Geotechnik - Geophysik)

K+S P. KIEFER + R. STUDER AG  
4153 Reinach BL, Tel. 061/76 94 76

## Baugrunduntersuchungen

SIEBER CASSINA + Partner  
Beratende Geologen und Ingenieure  
8008 Zürich, Tel. 01/252 75 60  
4600 Olten, Tel. 062/32 15 85  
3006 Bern, Tel. 031/44 08 68

## Bauphysik

GEILINGER AG, Abt. Engineering,  
Museumstrasse 3, 8400 Winterthur  
Tel. 052 / 22 74 34  
Wärme-, Feuchtigkeit-, Schall- und  
Brandschutz

KOPITSIS BAUPHYSIK  
M. Sc. dipl. Bauphysiker SIA  
5610 Wohlen, Tel. 057 / 22 55 15

## Bauwerkserhaltung

Aeschlimann Hans-Ulrich, Ing.-Büro  
dipl. Bau-Ing. ETH/SIA/WTA,  
Bausachverständiger für Schäden,  
Instandhaltung und Instandsetzung  
4142 Münchenstein, Tel. 061 / 46 96 11

## Bauschäden und Expertisen

Expertisen, Qualitätsüberwachungen,  
neutrale Beratung  
WERNER FREY, eidg. dipl. Baumeister  
Therwilerstr. 91, 4153 Reinach  
Tel. 061 / 76 40 61 und 76 47 72

Expertisen/Schadensanierung,  
neutrale Bauherrenberatung  
HUONDER ENGINEERING AG  
8048 Zürich, Tel. 01 / 491 71 94

## Beton- und Naturstein- Untersuchung

GEOTEST AG  
(s. Geologie - Geotechnik - Geophysik)

## Betonbohren/Betonfräsen

BETONBRENN AG, Asylstrasse 77  
8030 Zürich, Tel. 01 / 252 55 39

## Betonrisse

Verpressungs-Sanierung  
Anderegg AG, St.Gallen, 071 / 23 65 64

## Betonsanierungen

BAUPLUS c/o DIENER AG  
Asylstrasse 77, 8030 Zürich  
Tel. 01 / 252 55 34

BENZ AG, Kunstharzbeläge und  
Bautenschutz, Bändlistrasse 31,  
8064 Zürich, Tel. 01/432 50 24

BERGAMIN SPEZIALBAU AG  
7000 Chur, Saluferstrasse 7  
Tel. 081 / 27 34 33  
7320 Sargans, Falknisstrasse 11b  
Tel. 085 / 2 28 05

BETOSAN AG,  
Zikadenweg 7, 3000 Bern 32,  
Tel. 031 / 42 92 82

ING. GREUTER AG, 8032 Zürich  
Tel. 01 / 251 90 28

Gunit, Spritzbeton, Sandstrahlen  
E. LAICH SA, 6671 Avegno,  
Tel. 093 / 81 17 22

J. F. Jost Bau AG,  
Steinwiesenstrasse 3, 8952 Schlieren  
Tel. 01 / 730 32 32

STUMP BOHR AG, 8032 Zürich  
Abt. Bautenschutz  
Mühlebachstr. 20, Tel. 01 / 252 56 22

TRITON AG, 8048 Zürich  
Badenerstrasse 849, Tel. 01 / 62 55 22  
Betonsanierungen

## Beton-Stockarbeiten

GUIDO ALLENSPACH, Baugeschäft  
9533 Kirchberg, Tel. 073 / 31 39 60

## Brandabschottungen

Reichenberger AG, 6038 Gisikon  
Reuss-Strasse 9, Tel. 041 / 91 02 22

## Brandschutzdämmungen

SCHNEIDER DÄMMTECHNIK AG,  
8401 Winterthur, Im Hölderli 26  
Tel. 052 / 89 21 21

## Briefkasten

Gitterrost-Vertrieb WALTER ALBIEZ AG  
8031 Zürich, Tel. 01 / 44 55 70

## CAD

RZW DR. WALDER + PARTNER AG  
Rechenzentrum und Softwarehaus  
3073 Gümligen, Tel. 031 / 52 69 62  
8032 Zürich, Tel. 01 / 252 86 63

## CAD für Architekten

PCG INFORMATIK AG  
5430 Wettingen, Tel. 056 / 26 38 34  
Professionell und preiswert -  
wie unser Zeichnungs-Service.

## CAD für Architekten und Bauingenieure

FIDES INFORMATIK  
8004 Zürich, Tel. 01 / 249 27 01  
Integrierte Lösung für das  
gesamte Bauwesen.

## CAD vom Architekten

VIFIAN + ZUBERBÜHLER AG  
8904 Aesch, Tel. 01 / 737 38 11  
Professionell. Und doch preiswert.  
Verlangen Sie einen Demo-Termin!

## CAD, geschaffen vom Archi- tekten für Architekten

(siehe PARAGON)

## CAD mit Autocad für Architekten und Bauingenieure

ROCAD & WABER  
8953 Dietikon, Tel. 01 / 740 22 52  
3012 Bern, Tel. 031 / 23 62 74  
Individuelle Beratung, PC- und  
Netzwerk-Lösungen, Bibliotheken,  
lispunterstützte Konstruktionshilfen,  
Armierungsmodul mit Eisenliste,  
Schulung.

## CAD für Bauwesen

Programm STAR: Architektur,  
Topographie, Ingenieurwesen.

ICP, Gewerbestrasse 12a, 8132 Egg ZH  
Für Demo-Termin: Tel. 01 / 986 24 44

## CAD und EDV-Statistik

Entwurf/Optimierung Tragsysteme,  
Statik/CAD-Schalung und Armierung  
HUONDER ENGINEERING AG, Abt. EDV  
8048 Zürich, Tel. 01 / 491 71 94

## Datenverarbeitung

INSER AG, Beratende Ing. für EDV  
Rechen- und Zeichenzentrum  
3097 Liebefeld, Tel. 031 / 59 20 88

## EDV-Baulösungen

Bauadministration und CAD auf PC's  
PTO P. Petillo, 5212 Hausen b. Brugg  
Unterlagen, Vorführung, 056 / 42 12 32

## EDV-Lösungen für den Architekten und Bauingenieur

FIDES INFORMATIK  
8004 Zürich, Tel. 01 / 249 27 01  
Grösstes Angebot an Programmen  
von Berechnung über Devisierung  
bis CAD

## Erschütterung

DR. A. ZIEGLER, dipl. Ing. ETH/SIA  
Rämistr. 3, 8001 Zürich, 01 / 251 43 23  
Bauwerk- und Baugrunderdynamik  
Beratung, Berechnung, Schwingungs-  
und Erschütterungsmessungen,  
Expertisen für Erschütterungsausbrei-  
tung und -Isolationen, dynamische  
Windlasten, Erdbebenprobleme.

## Erschütterungs-Messungen

CSD AG (s. Baugrunduntersuchungen)  
GEFAS (s. Sprengtechnik)  
GEOTEST AG  
(s. Geologie - Geotechnik - Geophysik)  
K+S P. KIEFER + R. STUDER AG  
4153 Reinach BL, Tel. 061/76 94 76

## Faltwände - Holzfalttüren

LIENHARD SÖHNE AG, 8038 Zürich  
Albisstr. 131, Tel. 01/482 12 90

## Farbkopien

Auf Normalpapier bis A3.  
Oder fotomechanisch (Cibacopy),  
Plandruck, Rapidocolor und Offset  
in allen Formaten. Top-Qualität.  
Kostenlose Beratung.  
AERNI-LEUCH AG, Bereich Repro  
Sportweg 34, 3097 Liebefeld BE  
Tel. 031 / 53 93 81

## Fassadenplanung

Metallbau-Planung J. F. Meyer AG  
6006 Luzern, Würzenbachstr. 17  
Tel. 041/31 20 88

## Feuchtigkeitsmessgerät

Schieritz & Hauenstein AG  
Finklerweg 32, 4144 Arlesheim  
Tel. 061 / 72 10 60

## Fiberskopie

Hohlraumkontrollen jeder Art  
SPI AG, Ipsach, Tel. 032 / 51 71 58

## Geologie - Geotechnik - Geophysik

CSD AG (s. Baugrunduntersuchungen)  
GEOTEST AG  
3052 Zollikofen, Tel. 031 / 57 20 74  
9008 St. Gallen, Tel. 071 / 24 87 10  
8955 Oetwil a.L., Tel. 01 / 748 26 85  
6010 Kriens LU, Tel. 041 / 45 46 66  
1785 Cressier FR, 1037 Etagnières VD

## Geotechnik

DR. H. HALTER, dipl. Ing. ETH/SIA  
Grund- und Dammbau, Erdbaulabor  
Ekkehardstr. 25, 8006 Zürich  
Tel. 01 / 362 56 28

G. MUGGLIN AG  
Beratung, Untersuchungsprogramme,  
Planung, Berechnung, Überwachung  
in Grundbau, Bodenmechanik und  
allgem. Tiefbau. Schösslistr. 24a,  
8044 Zürich, Tel. 01 / 251 48 62

## Graphische EDV-Bearbeitung

J. CAFLISCH + PARTNER  
Zugerstrasse 46, 8805 Richterswil  
Tel. 01 / 784 34 80 / 784 35 18

## Holzschutzmittel

DR. R. MAAG AG, 8157 Dielsdorf  
Tel. 01/855 11 11  
Color xex, Xerotin, Xylosan

## Injektionen

BAUSCHUTZ AG, 8048 Zürich  
Bristenstr. 10, Tel. 01 / 432 11 30  
BENZ AG, Kunstharzbeläge und  
Bautenschutz, Bändlistrasse 31,  
8064 Zürich, Tel. 01 / 432 50 24

## Injektionen

BERGAMIN SPEZIALBAU AG  
7000 Chur, Saluferstrasse 7  
Tel. 081 / 27 34 33  
7320 Sargans, Falknisstrasse 11b  
Tel. 085 / 2 28 05

ING. GREUTER AG, 8032 Zürich  
Tel. 01 / 251 90 28

A. Käppelis Söhne AG,  
Umwelttechnik, Bautenschutz  
6430 Schwyz, Tel. 043 / 21 11 71  
6460 Altdorf, Tel. 044 / 2 99 93

STUMP BOHR AG, 8032 Zürich  
Abt. Bautenschutz  
Mühlebachstr. 20, Tel. 01 / 252 56 22

## Isolierungen

SCHNEIDER DÄMMTECHNIK AG  
8401 Winterthur, Im Hölderli 26  
Tel. 052 / 89 21 21

## Isolier-elemente LEGATHERM Steildach/Estrichboden

LEGANORM AG, 8407 Winterthur  
Feldstr. 31, Tel. 052/25 26 16

## Kanalisationen

Krähenmann AG / Kasapro AG  
Kanalunterhalt und -sanierungen  
9202 Gossau SG, Tel. 071 / 85 35 11

## Kanalsanierungen

A. Käppelis Söhne AG,  
Umwelttechnik, Bautenschutz  
6430 Schwyz, Tel. 043 / 21 11 71  
6460 Altdorf, Tel. 044 / 2 99 93

## Kunststoff-Dichtungsbahnen

Über 30 Typen Sarnafil für Bauwerk-  
schutz, Umweltschutz und attraktive  
Membranbauten.  
Sarna Kunststoff AG  
6060 Sarnen, Tel. 041 / 66 99 66

## Lärmexpertisen

BMP Dr. Pelli + Co., 8027 Zürich  
Splügenstr. 3, Tel. 01 / 202 21 51  
Aussenlärmrechnungen, Projektie-  
rung von Schutzmassnahmen

STOLL & PARTNER, Postfach 45,  
3015 Bern, Tel. 031 / 322 333

## Lärmschutz

Siegfried Keller AG, Wallisellen  
Lärmschutz Büro und Lager:  
Zürichstr. 38, 8306 Brüttsellen  
Tel. 01/833 59 51

## Luftreinhalung

BMP Dr. Pelli + Co., 8027 Zürich  
Splügenstrasse 3, Tel. 01 / 202 21 51  
Emissions- und Immissionsberech-  
nungen (UVP, Kataster, Herkunft und  
Auswirkungen, Prognosen)

## Materialprüfung

BBL Baulaboratorium AG  
4132 Muttenz/Basel, Tel. 061/61 33 14

## Mauerentfeuchtungen

BAUSCHUTZ AG, 8048 Zürich  
Bristenstr. 10, Tel. 01 / 432 11 30

BENZ AG, Kunstharzbeläge und  
Bautenschutz. Bändlistrasse 31,  
8064 Zürich, Tel. 01 / 432 50 24

A. Käppelis Söhne AG,  
Umwelttechnik, Bautenschutz  
6430 Schwyz, Tel. 043 / 21 11 71  
6460 Altdorf, Tel. 044 / 2 99 93

STUMP BOHR AG, 8032 Zürich  
Abt. Bautenschutz  
Mühlebachstr. 20, Tel. 01 / 252 56 22

## Metallbau

Surber-Metallbau AG, 8004 Zürich  
Hohlstrasse 211, Tel. 01 / 242 25 25  
Metallfassaden, Metallfenster,  
Schallschutzfenster, Metalltüren,  
Brandschutzabschlüsse

## Metall-Normtüren

Brander AG, 8162 Steinmaur  
Tel. 01/853 06 22

## Natursteine

J. und A. Kuster, Steinbrüche AG  
8807 Freienbach, Tel. 01/784 25 25

P. DE ZANET + CO. AG  
8730 Uznach, Tel. 055 / 72 28 44

## Oberlichter/Verglasungen

TUCHSCHMID AG  
8500 Frauenfeld, Tel. 054 / 26 11 11

## Paragon

CAD auf HP ME-10, seit 2 Jahren  
im praktischen Einsatz.  
Demonstration direkt bei  
KASPAR HUBER, Architekt HTL,  
Zürichstr. 40, 8184 Bachenbülach  
Rufen Sie uns an: 01 / 860 83 83

## Pfahlprüfungen

GEOTEST AG  
(s. Geologie - Geotechnik - Geophysik)

## Pumpen

GRUNDFOS PUMPEN AG  
8117 Fällanden  
Tel. 01/825 29 25, Telex 828 462

HÄNY & CIE. AG, Pumpen- und  
Wasseraufbereitungsanlagen  
8706 Meilen, Tel. 01/925 11 31

PUMPENBAU SCHAFFHAUSEN AG  
8205 Schaffhausen, Tel. 053 / 3 30 21  
Telefax 053 / 3 13 42

K. Rütschi AG, Pumpenbau, 5200 Brugg  
Tel. 056/41 04 55, Telex 825 130

SOMMER SCHENK SUISSE  
Pumpenbau, 5213 Villnachern  
Tel. 056/43 13 63

## Pumpen/Armaturen

KSB Zürich AG, 8031 Zürich,  
Tel. 01/44 99 33, Telex 822 707

## Rissverpressung

Dichtend und kraftschlüssig  
Anderegg AG, St. Gallen, 071 / 23 65 64

## Rohrnetzsanierungen

nach dem P.I.M.-Berst-Verfahren  
für Gas und Wasser  
ROHRTECH AG, 8500 Frauenfeld  
Tel. 054 / 22 22 69

## Schalldämmende Bauelemente

Das Fachwerk «Schalldämmung»  
zeigt einfach, klar und sicher wie man:  
Türen, Trennwände, Holzbalkendecken,  
Dächer, Aussenwände (Holzbau),  
Rolladenkästen usw. konstruiert bzw.  
saniert. Zu beziehen für Fr. 55.- bei  
HAWA AG, Abteilung  
Schalldämmplatten «HAWAPHON»  
8932 Mettmenstetten, Tel. 01 / 767 14 71

## Schallschutz- und Schwingungstechnik

AIR-LOC Schrepfer AG, Industriestr. 2  
8618 Oetwil am See, Tel. 01 / 929 22 66

ANGST + PFISTER, 8052 Zürich  
Thurgauerstr. 66, Tel. 01 / 306 61 11

PAUL SCHWAB AG, Säntisstrasse 7  
8134 Adliswil, Tel. 01 / 710 02 22

## Spreng-Info-Tagungen

GEFAS (s. Sprengtechnik)

## Sprengen

Sprengen! Abbruch, Aushub, Material-  
gewinnung, Felssanierungen, Spreng-  
beratung, Überwachungen, Beratung  
bei Devisierungen, Expertisen  
BEREUTER SPRENGTECHNIK AG  
8604 Volketswil, Tel. 01 / 945 67 59

## Sprengtechnik

GEFAS Gesellschaft für angewandte  
Sprengtechnik AG, Hinterbühlstr. 3  
8307 Effretikon, Tel. 052 / 32 25 32

## Spritzbeton

ING. GREUTER AG, 8032 Zürich  
Tel. 01 / 251 90 28

Gunit, Sandstrahlen  
E. LAICH SA, 6671 Avegno  
Tel. 093 / 81 17 22

## Staumauern

Statik, Dynamik, Kühlung, CAD  
ASM AG, Bleicherweg 64a, 8002 Zürich  
Tel. 01 / 201 42 77

## Thermolackierungen

Thermolackierwerk Waltenspül AG  
6142 Gettnau LU, Tel. 045/81 20 51

## Trennwände - Türen

LEWA - Leichtwandbau AG  
8404 Winterthur, Tel. 052 / 27 27 10

## Trennwände - Werkkabinen

Verstellbare Blättler-Wände  
schallsoliert, feuerbeständig  
BLÄTTLER AG, Holz- und Metallbau  
Industriestr. 1, 8117 Fällanden  
Tel. 01/825 43 85

## Treppen

COLUMBUS-TREPPEN AG  
9245 Oberbüren, Tel. 073/51 37 55  
Spindeltreppen aus Holz und Alu,  
Scheren- und Holzschiebtreppe

## Treuhandstelle für Ingenieure und Architekten

STB STETTLER  
TREUHAND UND BERATUNG  
4705 Wangen an der Aare, 065/71 15 75

## Umweltverträglichkeits- prüfung

GEOTEST AG  
(s. Geologie-Geotechnik-Geophysik)

SIEBER CASSINA + PARTNER  
Beratende Geologen und Ingenieure  
8008 Zürich, Tel. 01 / 252 75 60  
4600 Olten, Tel. 062 / 32 15 85  
3006 Bern, Tel. 031 / 44 08 68  
Sieber Cassina Handke + Partner  
7000 Chur, Tel. 081 / 24 10 26

## Ungezieferbekämpfung

KetoI AG, Abt. Insecta-Service  
8157 Dielsdorf ZH, Tel. 01/853 05 16

## Unterquerungsarbeiten mit Stahl- und Eternit- rohren bis 1000 mm Ø

für Kanalisation und Werkleitungen

TRENCHAG AG, 8305 Dietlikon  
Tel. 01/833 22 05

## Vorfabrizierte Armierungen

Mit fi-Rista-Elementen armeren Sie  
wirtschaftlicher  
fi-Ripa-Anschlusskorb  
(Spezial-Prospekt verlangen)  
DRAHTWERKE FISCHER AG  
5734 Reinach  
Tel. 064/71 15 55, Telex 981 532 dwfi ch  
Telefax 064 / 71 60 12

# RWD Perspektiven

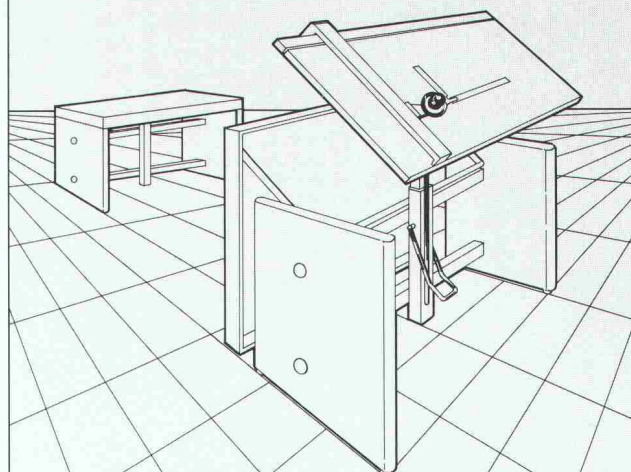

## Perfekte Doppelfunktion im Schulungsbereich



Senden Sie mir bitte gratis die neue  
Gesamtdokumentation **RWD-Schul und Zeichentechnik**

8/6

---

---

---

---

Coupon einsenden an: Reppisch Werke AG, 8953 Dietikon, Tel. 01-740 68 22



# Kilcher

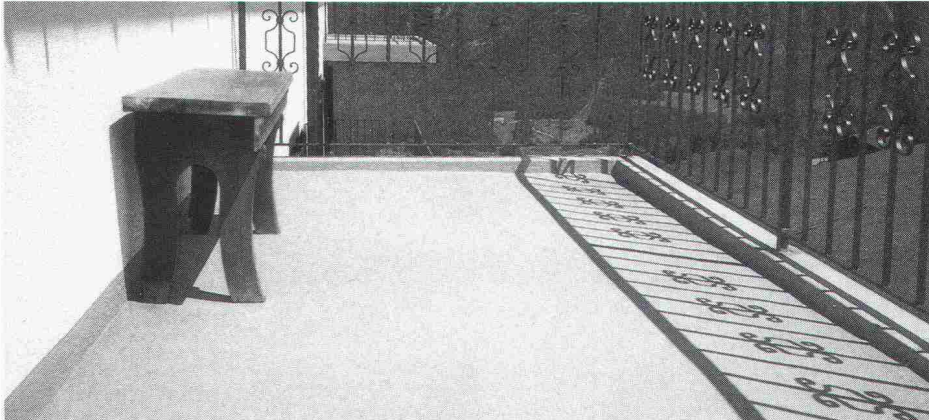

## Efkaflex Terrass

Das elastische Abdichtungssystem, welches sich durch folgende Eigenschaften auszeichnet:

- Begehbar
- Rutschfest
- Einfache Anschlüsse
- Nur ca. 3 mm dick
- Vollflächig haftend

Kilcher bietet als weitere elastische Abdichtungs-Systeme an:

- Efkaflex **Parking**: Für Parkhäuser
- Efkaflex **Terra**: Für erdüberdeckte Bauten
- Efkaflex **IRMA**: Für Flachdächer

... natürlich von Kilcher

Kilcher AG  
4565 Rechterswil  
Tel. 065 35 16 35

Büropavillons  
Schulpavillons  
Kindergärten  
Verkaufsläden  
Kantinen  
Lagerhäuser

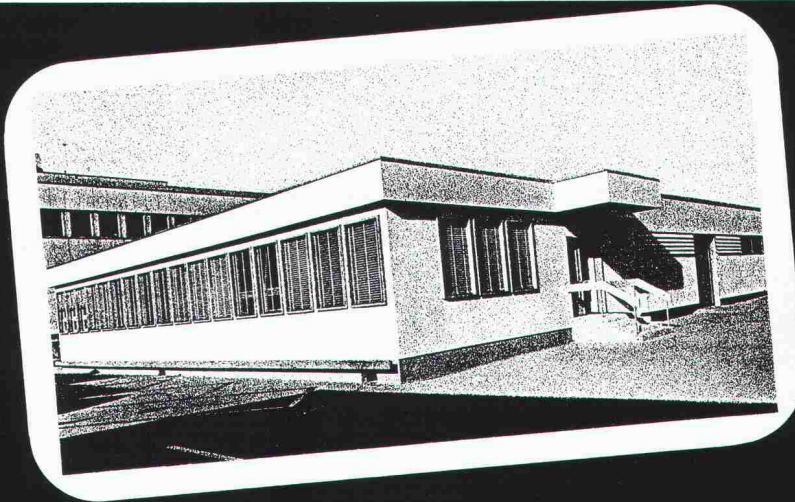

**HE Hector Egger AG**  
**baut vorfabriziert**

Hector Egger AG, Holzbau + Generalbau, 4900 Langenthal, Tel. 063 22 33 55  
Hector Egger Oberriet AG, Holzbau, 9463 Oberriet SG, Tel. 071 78 20 44

# ■■■ Franke-Grossküchen: Avantgarde im Gardemanger.



Franke AG  
CH-4663 Aarburg  
Schweiz

Tel. 062 43 31 31  
Telefax 062 41 67 61  
Telex 981 808



Spültische  
Bäder  
Verpflegungstechnik  
Industrie + Metallbau

■ Technik

■ Qualität

■ Design

## AEZ V 60 AEZ MAMMUT J2 SOPRALEN EP 3.8

das mehrlagige  
Abdichtungssystem  
für schwerbefahrbar  
Nutzbeläge mit  
Betondruckplatten  
als Sicherheit gegen  
Wassereindringungen

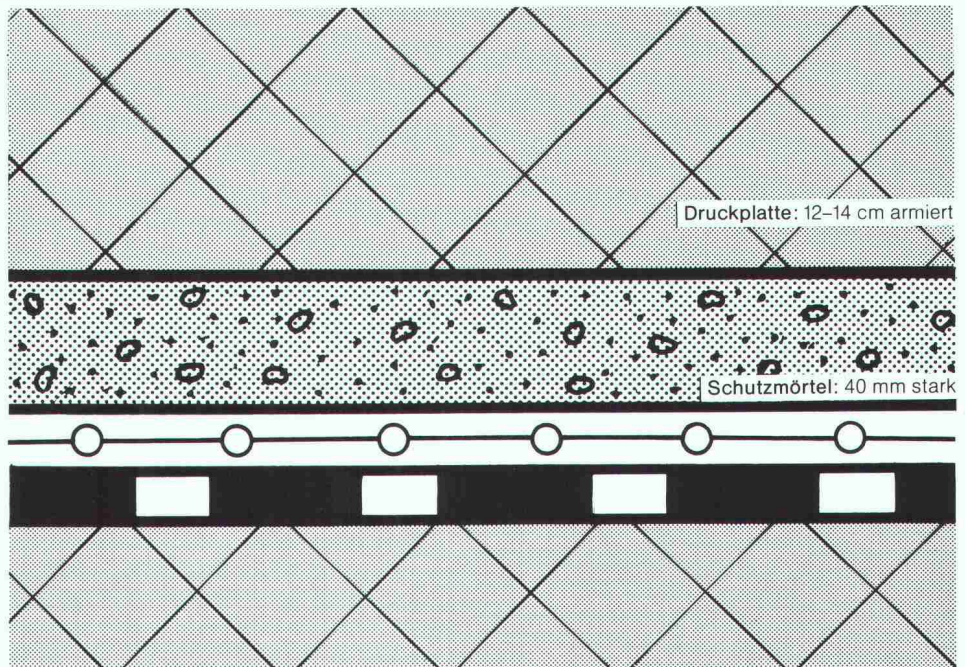

Ein Schweizer Markenprodukt

# SOPRALEN

Verlangen Sie  
unseren  
System-Katalog.

8710/LD10033



Asphalt-Emulsion AG  
Rautistrasse 58  
8048 Zürich  
Telefon 01/49110 50

# FRIAP

entwickelte 1980 den ersten kubischen Schrankboiler (+ Pat. 642 442), und 1985 die perfekte Boiler-Anschlussgruppe (+ Pat. angemeldet).

- Feste Anschlussrohre, welche den Ausgleich grosser Bauungenauigkeiten gestatten.
- Viel nutzbarer Raum verbleibt unter dem Boiler.
- Sehr kurze Einlege- und Montagezeiten.
- Grosse Bautoleranzen können ohne Änderung der Installation ausgeglichen werden.

Mit der FRIAP-Rohrstützengruppe können die flexiblen Rohre schnell und massgenau eingelegt werden.

Die FRIAP-Verteilgruppe wird mit 4 Schrauben schalldämmend an der Wand befestigt. Alle Anschlussrohre können ohne Behinderung, vor dem Aufstellen des Boilers, leicht angeschlossen werden.

**FRIAP-Apparate A. Frischknecht AG**  
3063 Ittigen/Bern, Telefon 031 585 111

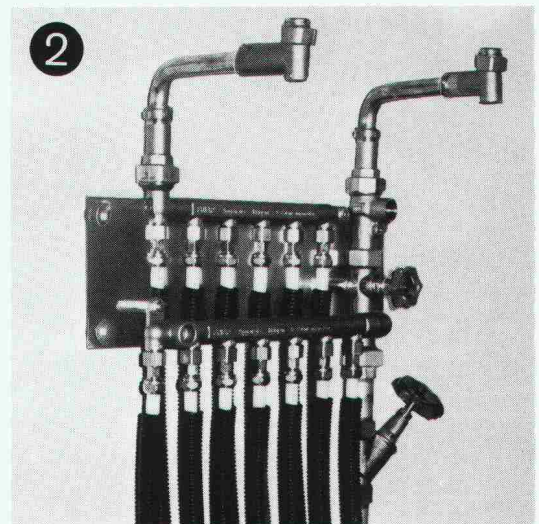
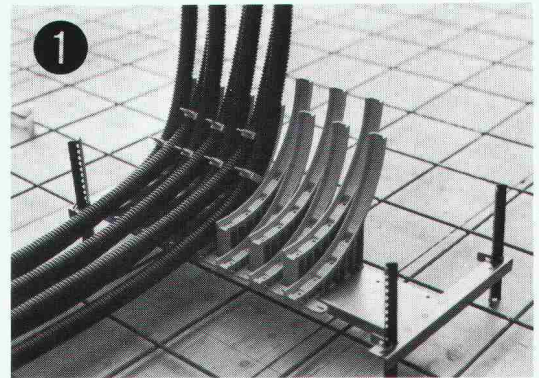
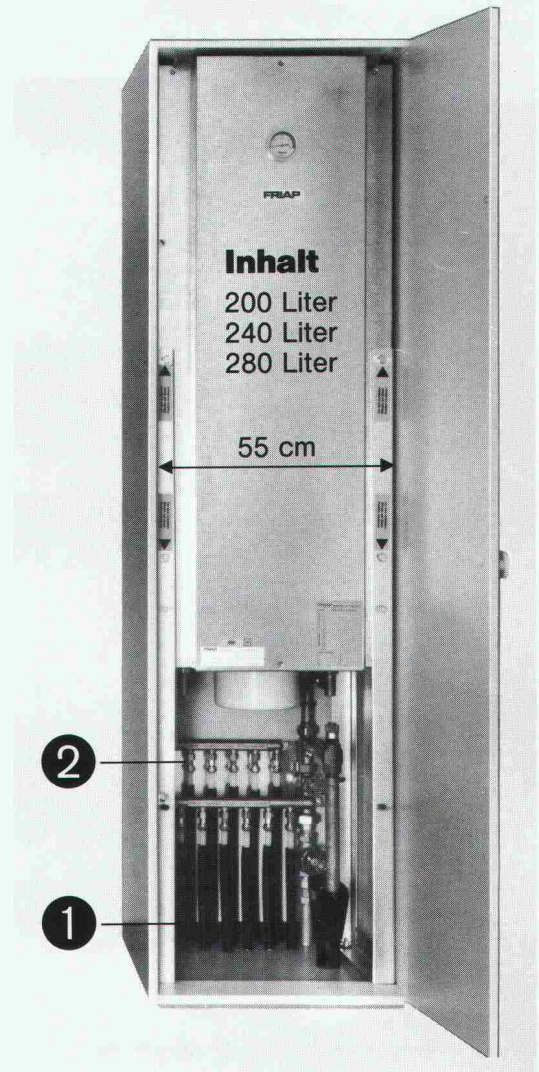



# Beton- Sanierung heisst doch mindestens Werterhaltung. Oder Euco, wenn Sie so wollen.

Auch wenn wir uns darauf spezialisiert haben, mit unseren Produkten neue Objekte vor Schaden zu bewahren: Es gibt sehr viele Aufgaben, bei denen es darum geht, Schäden zu beheben, z.B. an älteren und alten Objekten. Oder an solchen, die besonders hohen Beanspruchungen oder aggressiven Umwelteinflüssen ausgesetzt sind.

Unsere Forschungs- und Entwicklungsabteilung hat ein ganzes Programm von speziellen Betonsanierungs-Produkten entwickelt. Je nach Schadensart stehen verschiedene Korrosionsschutz-Systeme zur Verfügung. Welcher Reparaturmörtel (von denen jeder andere, spezielle Eigenschaften aufweist) eingesetzt wird, ist abhängig von Umfang und Art des Schadens. Und für den Abschluss der Sanierung haben wir die Wahl zwischen verschiedenen Betonschutz-Systemen. Alle diese Produkte sind EMPA- und LPM-geprüft. Damit lässt sich arbeiten!

Um zu wissen, wann welches Problem mit welchem Produkt zu lösen ist, setzen Sie sich am besten frühzeitig mit einem Spezialisten vom Euco-Team in Verbindung. Zusammen mit Ihnen wollen wir dafür sorgen, dass eine gelungene Beton-Sanierung mehr als Werterhaltung bedeutet! Wir freuen uns auf eine erfolgreiche Zusammenarbeit.



Euco Bauchemie AG



**Kompetenz die zupackt**

Ein Unternehmen von «Holderbank»

Euco Bauchemie AG, Industrie Neuhof 9, 3422 Kirchberg, Tel. 034/45 34 04, Fax 034/45 53 19  
 Euco Bauchemie AG, Birgistrasse 7, 8304 Wallisellen, Tel. 01/830 11 22, Fax 01/830 24 89  
 Euco Bauchemie S.A., Zone Industrielle, 1123 Aclens, Tel. 021/869 94 77, Fax 021/869 96 02

# Wir bringen Tausende auf den richtigen Weg.

Soll eine Fahrstreifen-Signali-sation ihren Zweck erfüllen, müssen ihre Symbole leicht zu identifizieren und auch bei schlechten Sichtverhältnissen von weitem erkennbar sein. Beides garantieren unsere faser-optischen Signale. Ihre hohe Wirksamkeit beruht auf der Verwendung von Halogenlampen sowie auf der Lichtbündelung durch Glasfasern, was sowohl die Lichtintensität erhöht, als auch die Konturen der einzelnen Symbole verschärft.

Aber die Faseroptik erlaubt uns auch, mehrere Symbole auf kleinstem Raum unterzubringen, jedes gewünschte Zeichen – gleich welcher Form, Farbe und Grösse – herzustellen und somit Signal-Anlagen für alle denkbaren Erfordernisse zu liefern. Aufgrund dieses Leistungsangebotes konnten wir bereits Hunderte von

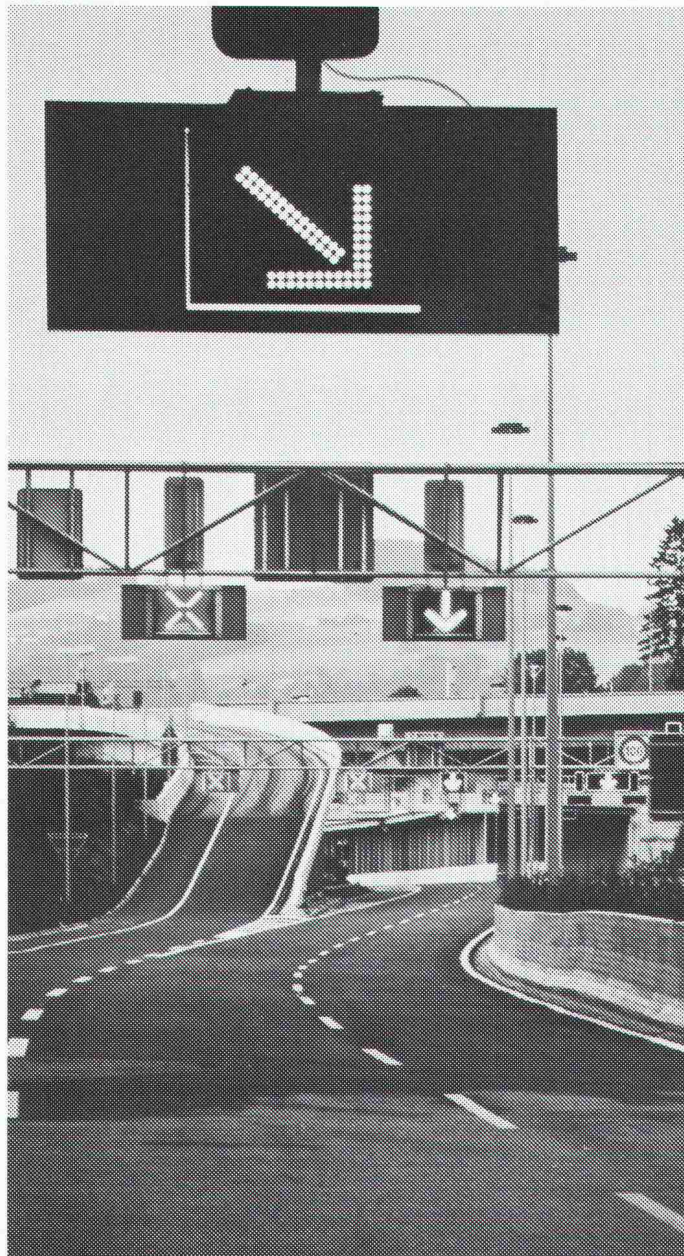

Fahrstreifensignalen installieren. Und es kommen immer mehr dazu. (Unsere jüngsten Signalisationen werden den Verkehr am Walensee und auf der Nationalstrasse 1 im Bereich der Stadt St. Gallen leiten.) Damit bringen wir nicht nur täglich Tausende von Verkehrsteilnehmern reibungslos in die richtige Spur, sondern unterstützen auch alle, die für die Verkehrssicherheit verantwortlich sind.

Verkehrstechnik von Sauber+Gisin ist immer zukunftsorientiert. Unsere Problemlösungen in diesem Bereich sind richtungweisend. Seit 35 Jahren. Denn wir planen und installieren die Einrichtungen für den fließenden Verkehr – vom computer-gesteuerten Verkehrsleitsystem bis zur prozessgesteuerten Verkehrsanlage – immer mit Blick auf die Zukunft. Und daher mit entsprechendem Erfolg.