

Objektyp: **Advertising**

Zeitschrift: **Schweizer Ingenieur und Architekt**

Band (Jahr): **100 (1982)**

Heft 11

PDF erstellt am: **24.09.2024**

Nutzungsbedingungen

Die ETH-Bibliothek ist Anbieterin der digitalisierten Zeitschriften. Sie besitzt keine Urheberrechte an den Inhalten der Zeitschriften. Die Rechte liegen in der Regel bei den Herausgebern. Die auf der Plattform e-periodica veröffentlichten Dokumente stehen für nicht-kommerzielle Zwecke in Lehre und Forschung sowie für die private Nutzung frei zur Verfügung. Einzelne Dateien oder Ausdrucke aus diesem Angebot können zusammen mit diesen Nutzungsbedingungen und den korrekten Herkunftsbezeichnungen weitergegeben werden. Das Veröffentlichen von Bildern in Print- und Online-Publikationen ist nur mit vorheriger Genehmigung der Rechteinhaber erlaubt. Die systematische Speicherung von Teilen des elektronischen Angebots auf anderen Servern bedarf ebenfalls des schriftlichen Einverständnisses der Rechteinhaber.

Haftungsausschluss

Alle Angaben erfolgen ohne Gewähr für Vollständigkeit oder Richtigkeit. Es wird keine Haftung übernommen für Schäden durch die Verwendung von Informationen aus diesem Online-Angebot oder durch das Fehlen von Informationen. Dies gilt auch für Inhalte Dritter, die über dieses Angebot zugänglich sind.

Schweizer Ingenieur und Architekt

Verlags-AG der Akademischen-technischen Vereine

Erscheint wöchentlich

100. Jahrgang 11. März 1982 Heft 11/82

Offizielles Organ:

Schweizerischer Ingenieur- und Architektenverein (SIA)

Gesellschaft Ehemaliger Studierender der ETH Zürich (GEP)

Schweizerische Vereinigung Beratender Ingenieure (ASIC)

Redaktion

«Schweizer Ingenieur und Architekt»

Rüdigerstrasse 11
Postfach 630, 8021 Zürich
Tel. (01) 201 55 36

Redaktoren:

Kurt Meyer, Chefredaktor

Bruno Odermatt,
dipl. Arch. ETH/SIA

Bruno Meyer
dipl. Bauing. ETH/SIA

Druck:

Offset+ Buchdruck AG

Nachdruck von Bild und Text,
auch auszugsweise, nur mit Zustimmung der Redaktion und mit genauer Quellenangabe

Abonnemente

Schweiz:

1 Jahr

Fr. 148.—

½ Jahr

Fr. 78.—

Einzelnummer

Fr. 5.50

Ausland:

1 Jahr

Fr. 158.—

½ Jahr

Fr. 82.—

Einzelnummer

Fr. 6.50

Postcheck: «Schweizer Ingenieur und Architekt», 80-6110 Zürich
Ermässigte Abonnemente für Mitglieder der GEP, des BSA, der ASIC, für Studenten und Mitglieder des STV

SIA-Mitglieder erhalten die Zeitschrift direkt durch das **SIA-Generalsekretariat** zugestellt. **Adressänderungen** sind deshalb dorthin mitzuteilen: Selnastr. 16, Postfach, 8039 Zürich, Tel. (01) 201 15 70

SIA-Normen und Dokumentationen sind **allein beim SIA-Generalsekretariat** erhältlich, wo auch diesbezügliche Auskünfte erteilt werden: Selnastr. 16, Postfach, 8032 Zürich, Tel. (01) 201 15 70

Anzeigenverwaltung

IVA AG für internationale Werbung

Hauptsitz:
Mühlebachstr. 43
8032 Zürich
Tel. (01) 251 24 50

Filiale Lausanne:
19, av. de Beaulieu
1004 Lausanne
Tel. (021) 37 72 72

zum Titelbild

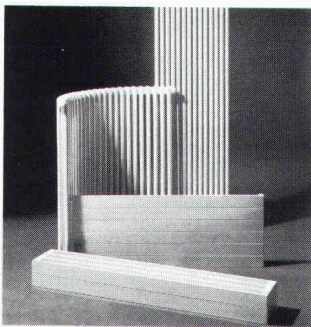

Formschöne Heizkörper

Die neue Broschüre der Gebrüder Zehnder AG, Gränichen zeigt nicht nur Heizkörper, die Wärme spenden, sondern gleichzeitig auch dekoratives Bauelement sind. Das vielseitige Verkaufsprogramm gestattet Architekten, Heizungsfachleuten und Bauherren, diejenigen Typen auszuwählen, die auch höheren Ansprüchen an die Ästhetik zu genügen vermögen.

Die jahrzehntelange Erfahrung – Zehnder hat 1930 als erstes Unternehmen die Fabrikation von Stahlrohr-Radiatoren aufgenommen – hat den Namen Zehnder europäisch in der Heizungsbranche zu einem Begriff werden lassen.

Das Verkaufsprogramm ist mit einigen Neuheiten an der HILSA zu sehen.

Stand 207. Halle 2

Inhalt

Baurecht

Der Einfluss baurechtlicher Vorschriften auf das Energiesparen. Von *Herbert Lang*, Uster

163

Haustechnik

Gebäudeautomatisierungssystem. Von *Hans Lendi* und *Hans Mazan*, Zürich

167

Haustechnik

Das Sulzer-Energiesparhaus in Winterthur. Von *Wolf-Michael Hofmann*, Zürich

170

Haustechnik

Meteorologische Einflüsse auf den Heizbedarf von Gebäuden. Von *Erich Schneiter*, Bern

175

Fernwärme

Gebündelte Fernheizleitungen. Von *Jürg Buchli*, Haldenstein

185

Haustechnik

Kohle-Heizautomaten für Wohn- und Industriebauten. Von *Albert Schneider*, Basel

190

SIA-Fachgruppen/Berufsfragen

Möglichkeiten und Grenzen in der Tätigkeit des selbstständigerwerbenden Forstingenieurs. Bericht über den Weiterbildungskurs SIA/BFF. Von *Ch. Gilgen*, Basel

192

SIA-Sektionen

Aargau: Ausstellungsbesuch. Winterthur: Vortrag «Theorie und Praxis von Raumtransportern»

193

Umschau

Baugesuch für Nagra-Felslabor auf der Grimsel. Physikforschung in Japan. Sonderforschungsbereiche in der Bundesrepublik Deutschland. Forschungsaufwendungen in der DDR

194

Verbände

Schweizerische beratende Installations-Ingenieure (SBII): Grundsatzklärung

195

Neuerscheinungen

195

Zuschriften

Quo vadis, Baufachmann?

196

Braune Seiten

Laufende Wettbewerbe. Wettbewerbsausstellungen

B 41/42

Hilsa: Standbesprechungen, Tagungen

B 43/48

Vorträge, Stellenvermittlung SIA/GEP

B 48

Ingénieurs et architectes suisses

Adresse: 27, av. de Cour, 1007 Lausanne

No 4/1982

No 5/1982

Architecture

Les Halles de l'Île à Genève, par *Slobodan Vasiljević*

33

Tableau des concours

B 25

Actualité

B 26, 54, B 29

Industrie et technique

B 26, 51, 60

Bibliographie

B 28, 54, 60, B 31

Exercice de la profession d'architecte

Jurisprudence de la Chambre des architectes du canton de Vaud

38

Physique de la construction

Les hyperfréquences et la mesure de l'humidité, par *Freddy Gardiol* et *Jean-François Zurcher*

41

Engelberg 82

Industrie de la construction: vivre ou survivre, par *Jean-Pierre Weibel*

49

Histoire de la technique

Le premier pont suspendu permanent en câbles de fer, par *Tom F. Peters*

55

Nouveaux règlements d'honoraires SIA, par *Walter Fischer*

47

Kein Schritt ist für die gopor-T/SE zu laut.

Ganz egal wer da herumtrampelt, die gopor-T/SE Trittschall-Isolation ist eine wirksame Lärm-bekämpfung. Sie reduziert den Wärmediebstahl zwischen den Stockwerken und garantiert durch hohe Wohnqualität für zufriedene Hausbewohner. Geringe Setzungswerte ersparen Ihnen ausserdem noch viel Ärger.

Was sonst noch für die gopor-T/SE spricht?
– Hautfreundliche Verlegung bei hoher Arbeitsleistung. Das sind Argumente, Fakten, die einfach für sich sprechen!

Die folgenden bedeutenden Fussbodenheizungs-Systemhalter wissen warum sie die gopor-T/SE Trittschall-Isolation empfehlen.

 **MULTIBETON**

Wir empfehlen gopor-T/SE, weil sämtliche technischen Daten uns voll überzeugen.

Schärer

Fussbodenheizungs-System

Die gopor-T/SE entspricht in allen Belangen meinen Anforderungen.

STRA^oMAX

Für uns ist das Beste gerade gut genug – darum gopor-T/SE.

TA HUBER
Fussbodenheizung

Die gopor-T/SE empfehlen wir aufgrund ihres idealen Kosten/Nutzenverhältnisses.

 **unitex**
Bodenheizung

Hat nur die besten Erfahrungen mit der gopor-T/SE gemacht und kann sie nur weiter empfehlen.



Coupon

Auch wir möchten mehr über die hervorragenden Eigenschaften der gopor-T/SE erfahren. Senden Sie uns umgehend die angekreuzten Informationen:
 Technischer Prospekt Muster
 EMPA Untersuchungsbericht Praxis Untersuchungsbericht direkt vom Bau

Name
Strasse

Plz./Ort

Achtung,

nur die gopor-T/SE-Platte garantiert absolute Spitzenwerte (VM 38 dB). Viele Nachahmungen erfüllen nicht einmal die untersten Trittschall-Anforderungen gemäss SIA-Norm! Darum ist jede Platte so gekennzeichnet.



Kunststoffwerk AG
CH-8226 Schleithem SH
Telefon 053/6 47 21
Telex 76723 gonon-ch

Das sind Pan-Isovit-Trümpfe:

1. Fernwärme

2. Fernwärme-Beratung

3. Fernwärme-Service

4. Fernwärme-Know-how

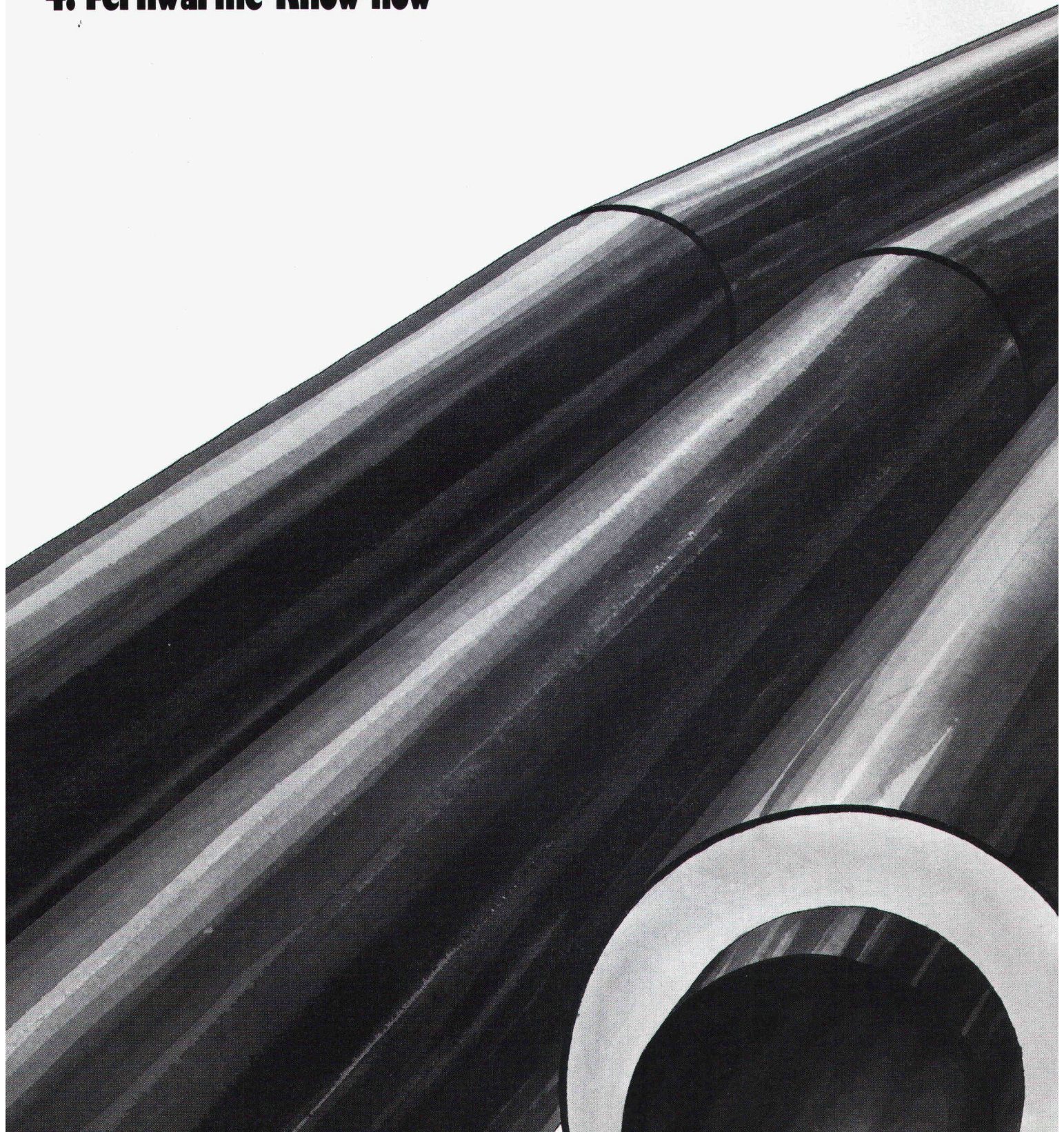

Forschung

Energie sparen kennt keine Grenzen...

Noch nie waren Energie-Probleme akuter, noch nie wurde ernsthafter über Energie-Sparmassnahmen geredet. Man ist sich weltweit einig, dass jede Sparmöglichkeit geprüft werden muss: höchste Zeit, von Fernwärme zu sprechen – höchste Zeit, an Pan-Isovit zu denken.

Fernwärme-Forschung. Was heisst das?

Vor bald 20 Jahren haben wir das Pan-Isovit-System entwickelt. Fast 4 Millionen Meter verlegte Rohre wurden seither in harter Praxis erprobt und haben sich bewährt. Trotzdem sind wir – in Labors und Versuchsanlagen – ständig daran, neueste Erkenntnisse in die Praxis umzusetzen. Nur so können wir den gewonnenen Leistungsvor-sprung sichern. Nur die Zusammenarbeit mit externen Fachleuten garantiert uns, die hohen Anforderungen der Technologie in unser Pan-Isovit-System zu übertragen.

Extreme Beispiele legen Zeugnis ab...

Pan-Isovit-Verlegung von 3800 Metern Höhe (Kleines Matterhorn) bis unter Meereshöhe (Rotterdam).

Nutzen Sie unsere Erfahrung und unser Know-how. Profitieren Sie von unserer Beratung, von unserer Betreuung.



Isovit AG Isolierwerk
Meier-Schenk-Gruppe

8105 Regensdorf-Zürich, Riedthofstr. 212, Tel. 01/8401684

Deutschland, Schweden, Belgien, Frankreich,
Österreich, Norwegen, Holland, England

ISOVIT PAN-ISOVIT PAN-ISOVIT PAN-ISOVIT

Wir möchten Näheres über das Pan-Isovit-System erfahren.

Senden Sie uns Unterlagen. Rufen Sie uns an.

Firma: _____

Sachbearbeiter: _____

Ort: _____

Telefon: _____

Wer macht was?

Fachfirmenverzeichnis

Abdichtungen

KUNSTSTOFF-TECHNIK
Aktienges. Himmler, 8952 Schlieren
Spitalstr. 74, Tel. 01/730 20 20/21

Architekturmodelle

ATELIER 7, M. Fricker
Klosbachstrasse 123, 8032 Zürich
Tel. 01/47 92 67

R. Beck, 8450 Kleinandelfingen
Tel. 052/41 25 57

Max Knecht, Modellbau
Tödistrasse 22, 5430 Wettingen
Tel. 056/26 09 31

H. Schalk, 8050 Zürich
Thurgauerstr. 70, Tel. 01/302 64 11

Werner Schnüriger, 8953 Dietikon
Moosmattstr. 16, Tel. 01/740 27 57

Modellbau Zaborowsky
Inhaber D. Raffainer
Neumarkt 10, 8001 Zürich
Tel. 01/252 22 16

Bauaustrocknung

Roth-Kippe AG, 8045 Zürich
Giesshübelstr. 96, Tel. 01/461 11 55

Baugrunduntersuchungen

BBL Baulaboratorium AG
4132 Muttentz/Basel, Tel. 061/61 33 14

Geotechnisches Büro
P. Kiefer + R. Studer AG
4153 Reinach BL, Tel. 061/76 94 76
Foundationstechnik, Erdbaulabor
GEOTECHNISCHES INSTITUT AG
3007 Bern, Tel. 031/25 57 33
4302 Augst, Tel. 061/83 22 89
8032 Zürich, Tel. 01/251 10 62

GEOTEST AG
3052 Zollikofen, Tel. 031/57 20 74
9008 St. Gallen, Tel. 071/24 87 10
8955 Oetwil a. L., Tel. 01/748 26 85
1785 Cressier FR, Tel. 037/74 17 72
1037 Etagnières, Tel. 021/91 10 85

SIEBER CASSINA MOSER
Beratende Geologen und Ingenieure
8008 Zürich, Tel. 01/252 75 60
4600 Olten, Tel. 062/22 65 85
3074 Muri b. Bern, Tel. 031/52 52 31

Beratung und

Anwender-Programme

für techn. und kommerzielle Belange
CONTROL DATA AG, 8021 Zürich
CYBERNET RECHENZENTRUM
Militärstrasse 36, Tel. 01/242 14 34

Boden-Isoliererelemente

System Legatherm und GANTNER
Leganorm AG, Feldstrasse 31
8400 Winterthur, Tel. 052/25 26 16

Elektronische Datenverarbeitung

CONTROL DATA AG, 8021 Zürich
CYBERNET RECHENZENTRUM
Militärstr. 36, Tel. 01/242 14 34

FIDES RECHENZENTRUM
8002 Zürich, Bleicherweg 33
Lokale Rechenzentren in:
Basel, Bern, Genf, Lausanne

Erschütterungs-Messungen

Geotechnisches Büro
P. Kiefer + R. Studer AG
4153 Reinach BL, Tel. 061/76 94 76
GEOTEST AG
(s. Baugrunduntersuchungen)

Erschütterungs-Messungen

HEIERLI AG, Ingenieurbüro
Culmannstrasse 56, 8033 Zürich
Tel. 01/363 06 60

Faltwände

Hüppe-Inbau AG
9410 Heiden, Tel. 071/91 11 83

Rosconi AG, 5612 Villmergen
Tel. 057/6 49 00 / 6 77 15

Fassadenplanung

Metallbau-Planung J. F. Meyer
6006 Luzern, Seeburgstr. 20
Tel. 041/31 20 88

Feuchtigkeitsmessgerät

H. T. Hauenstein AG, Finkelerweg 32
4144 Arlesheim/Basel
Tel. 061/72 10 60

Fräsen und schleifen von Asphalt und Beton

James Zerbini, 4612 Wangen b. Olten
Tel. 062/32 57 33

Garderobeneinrichtungen

Rosconi AG, 5612 Villmergen
Tel. 057/6 49 00 / 6 77 15

Geologie – Geotechnik – Geophysik

Geologiebüro Dr. J. F. Schneider
Beratung, Expertisen, Projektleitung
in Geotechnik, Hydrogeologie,
Geothermie,
8439 Mellstorf AG, Tel. 056/53 13 00
GEOTEST AG (s. Baugrundunters.)

Geotechnik

Dr. H. Halter, dipl. Ing. ETH/SIA
Beratung- und EDV-Berechnung im
Grundbau, Erdbaulabor
Ekkehardstr. 25, 8006 Zürich
Tel. 01/362 56 28

Ingenieurbüro G. Mugglin AG
Beratung, Untersuchungsprogramme,
Planung, Berechnung, Überwachung
in Grundbau, Bodenmechanik und
allgemeinem Tiefbau
Bolleystrasse 29, 8006 Zürich
Tel. 01/251 48 62

Geotechnisches Büro Dr. U. Schär
Grundbauberatung, Erdbaulabor
Bergstr. 125, 8032 Zürich
Tel. 01/252 36 88 und 01/252 44 42

Gitterroste

Hähn Diagonal-Gitterroste
Otto Wyss
St. Georgenstr. 68, 8400 Winterthur
Tel. 052/22 50 78, Telex 76415

Holzbeizarbeiten

Amstutz & Sahli AG, 8032 Zürich
Chem. Holzbeizerei und Spritzwerk
Hofackerstr. 11 A, Tel. 01/53 50 40

Holzfalltüren - Faltwände

Lienhard Söhne AG, 8038 Zürich
Albisstr. 131, Tel. 01/45 12 90

Holzschutzmittel

Dr. R. Maag AG, 8157 Dielsdorf
Tel. 01/853 12 55
Color xex, Xerotin, Xylosan

Industrie-Vorhänge

Carl Sigerist AG
8207 Schaffhausen, Tel. 053/3 06 66

Injektionen

KUNSTSTOFF-TECHNIK
Aktienges. Himmler, 8952 Schlieren
Spitalstr. 74, Tel. 01/730 20 20 / 21

RENECO Bautechnik AG
8112 Otelfingen, Tel. 01/844 31 71

Isolier-Dachelemente

Bau+Industriebedarf AG
4104 Oberwil BL, Tel. 061/30 40 30
SCHICHTEX-Isolierbaustoffe

Isolierunterdach GANTNER

Leganorm AG, 8400 Winterthur
Feldstr. 31, Tel. 052/25 26 16

Lärmbekämpfung

Schneider+Co. AG
8401 Winterthur, Im Hölderli 26
Tel. 052/89 21 21
Technische Akustik / Engineering

Lärmschutz

Siegfried Keller AG, Wallisellen
Lärmschutz Büro und Lager:
Zürichstr. 38, 8306 Brüttisellen
Tel. 01/833 02 81

Materialprüfung

BBL Baulaboratorium AG
4132 Muttentz/Basel, Tel. 061/61 33 14

Mauerentfeuchtungen

RENECO Bautechnik AG
8112 Otelfingen, Tel. 01/844 31 71

Metallbau

Ernst Schweizer AG, 8047 Zürich
Tel. 01/52 69 10
Werk: 8908 Hedingen
Tel. 01/761 60 22
Metallfassaden, Metallfenster,
Metalltüren, Schutzraumbauteile,
normierte Bauteile
Sonnenenergie-Anlagen
Briefkästen, Holz-Metallfenster

Metallbau

Surber-Metallbau AG, 8004 Zürich
Hohlstrasse 211, Tel. 01/42 87 87
Metallfassaden, Metallfenster,
Schallschutzfenster, Metalltüren,
Brandschutzabschlüsse

Metall-Normtüren

Brander AG, 8162 Steinmaur
Tel. 01/853 06 22

Natursteine

P. De Zanet + Co. AG
8730 Uznach, Tel. 055/72 28 44

J. und A. Kuster, Steinbrüche AG
8807 Freienbach, Tel. 01/784 25 25

Pendeltüren

Carl Sigerist AG
8207 Schaffhausen, Tel. 053/3 06 66

Pfahlprüfungen

GEOTEST AG (s. Baugrundunters.)

Pumpen

GRUNDFOS-PUMPEN AG
CH-8305 Dietlikon
Telefon 01/833 33 77, Telex 59928

HUS Dickstoffpumpen AG
8226 Schleithelm,
Tel. 053/6 41 33, Telex 76 479

PUMPENBAU SCHAFFHAUSEN AG
8200 Schaffhausen, Tel. 053/4 30 21

K. Rüttschi AG, Pumpenbau, 5200 Brugg
Tel. 056/41 04 55, Telex 54 233

SOMMER SCHENK SUISSE
Pumpenbau, 5213 Villnachern
Tel. 056/43 13 63

Schallschutz- und Schwingungstechnik

Angst + Pfister, 8052 Zürich
Thurgauerstr. 66, Tel. 01/301 20 20

Schaumstoff-Streifen

zur Fugen-Hinterfüllung
Schaumstoff AG, 8303 Bassersdorf
Geerenweg 4, Tel. 01/836 61 14

Schiebe- u. mobile Wände

Hüppe-Inbau AG
9410 Heiden, Tel. 071/91 11 83
Rosconi AG, 5612 Villmergen
Tel. 057/6 49 00 / 6 77 15

Temporäre Arbeit

MEDIA	INTERIM	MEDIA
Basel	Tel. 061/43 66 50	
Lausanne	Tel. 021/20 40 77	
Moutier	Tel. 032/93 90 08	
MEDIA	INTERIM	MEDIA

Tore

Bator AG, 3360 Herzogenbuchsee
Tel. 063 / 60 11 33 - Falt-, Schiebefalt-,
Schiebetore, Automaten-Steuerungen

Treppen

Columbus-Treppen AG
9245 Oberbüren, Tel. 073/51 37 55
Spindeltreppen aus Holz
und Aluminium,
Scheren- und Holzschiebetreppen

Ungezieferbekämpfung

Ketol AG, Abt. Insecta-Service
8157 Dielsdorf ZH, Tel. 01/853 05 16

Unterquerungsarbeiten mit Stahl- und Eternit- rohren bis 1000 mm Ø

für Kanalisation und Werkleitungen
Trenchag AG, 8305 Dietlikon
Tel. 01/833 22 05

Vorfabrizierte Armierungen

Mit fi-Rista-Elementen armieren Sie
wirtschaftlicher
NEU! fi-Ripa-Anschlusskorb
DRAHTWERKE FISCHER AG
5734 Reinach
Tel. 064/71 15 55, Telex 68316 fidra ch

Wasserdichte Türen

Tuchschmid AG, 8500 Frauenfeld
Tel. 054/7 24 71

Die Spezialisten für Mauerentfeuchtung.



Mauerentfeuchtung

Entlang der feuchten Mauer werden knapp über dem Erdreich Löcher gebohrt. Durch diese Bohrlöcher wird RENESCON bis zur Sättigung injiziert.

RENESCON wirkt als Sperre gegenüber der Feuchtigkeit, die im Mauerwerk emporsteigt. Die Mauer bleibt danach trocken.

Auf allen Gebieten des Bautenschutzes und der Bausanierung setzen wir erfahrene Fachleute und die modernsten Methoden und Materialien ein.

Wünschen Sie eine neue Dokumentation? Oder möchten Sie mit uns ein spezielles Problem besprechen?

Bitte rufen Sie an.

renesco
Bautechnik AG

Lauetstrasse 35, 8112 Otelfingen-Zürich
Telefon: 01/844 31 71

Filialen in Basel, Bern, Chur, Lugano,
Winterthur, Servion-Lausanne

Coupon

- Rufen Sie mich bitte an.
- Ich bitte um den Besuch eines technischen Beraters.
- Senden Sie mir bitte detaillierte Unterlagen.

Firma: _____

Strasse: _____

PLZ/Ort: _____

Telefon: _____

Bitte ausschneiden und einsenden an:
Renesco, Bautechnik AG,
Lauetstrasse 35, 8112 Otelfingen

SIA/Renescon 4a/Nr. 11



NEU

Für die Reinigung von Sporthallenböden: TASKI combimat 55 S

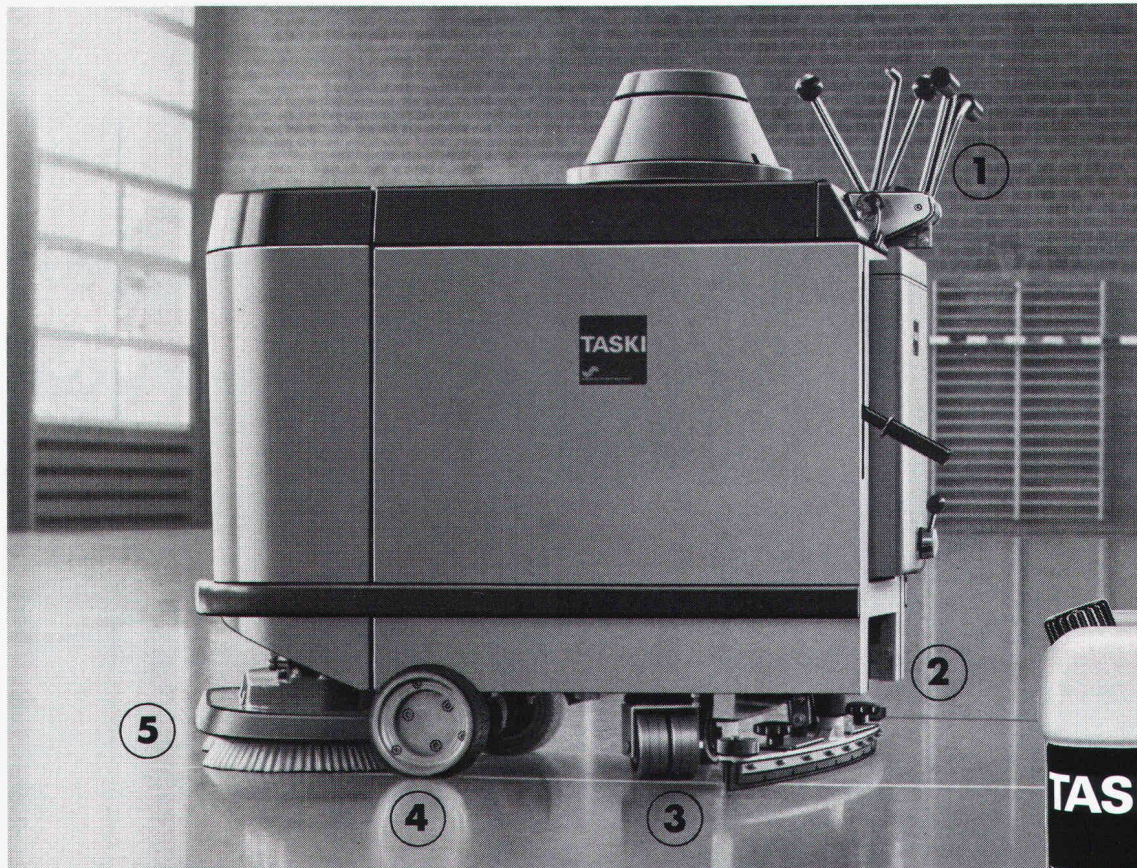

- 1** Einfache Handhabung
- 2** Netzunabhängig (Batterieantrieb)
- 3** Gleichmässige Radlastverteilung, grosse Standsicherheit
- 4** Speziell breite Räder
- 5** 55 cm Maschinenbreite = Arbeitsbreite, Passage normalbreiter Türen möglich



Speziell für elastische Sporthallenböden entwickelt!

Bisher konnten schwere, batteriebetriebene Reinigungsautomaten (mit hoher m²-Leistung) für die Nassreinigung von Sporthallen wegen dem Risiko von Belagsbeschädigungen nicht eingesetzt werden.

Jetzt haben die Konstrukteure von TASKI den TASKI combimat 55 S entwickelt. Er erfüllt die DIN-18032-Vorschrift und bietet die notwendige Sicherheit für die Einhaltung der Garantiebestimmungen der Belagshersteller gegenüber dem Bauherrn.

Die TASKI-Spezialisten haben aber nicht nur die richtige Maschine, sondern auch das darauf abgestimmte Produkt geschaffen: TASKI sport, der Spezialreiniger für elastische Sporthallenböden. Es ist schaumarm, gleitsicher, hautverträglich, giffrei, desodorierend, und es trocknet striemenfrei.

Unsere TASKI-Reinigungsspezialisten geben Ihnen gerne unverbindlich alle weiteren Auskünfte.





A. Sutter AG
9542 Münchwilen
Tel. 073/26 26 26
Tlx. 883 388 asu ch

TASKI, ein Geschäftsbereich der A. Sutter AG.
Mit vielen Servicestellen in der Schweiz und Vertretungen in Europa und Übersee.

Wer entschlossen ist, auf Qualität zu bauen, prüfe das umfassende Bauprogramm von Marcmetal und schreite dann kompromisslos zur Tat.

Zum Beispiel:

Garagetore

Stahltore, Holztore. Norm- oder Spezial-Masse. Für Mini-Garagen und Rolls-Royce-Garagen. Für Lastwagen-Garagen und Autocar-Garagen. Für Flottengaragen, Reparaturwerkstätten, Parkhäuser. Kurz, zu jeder Garage das passende Tor, mechanisch oder automatisch betrieben. Verlangen Sie unsere ausführliche Dokumentation.

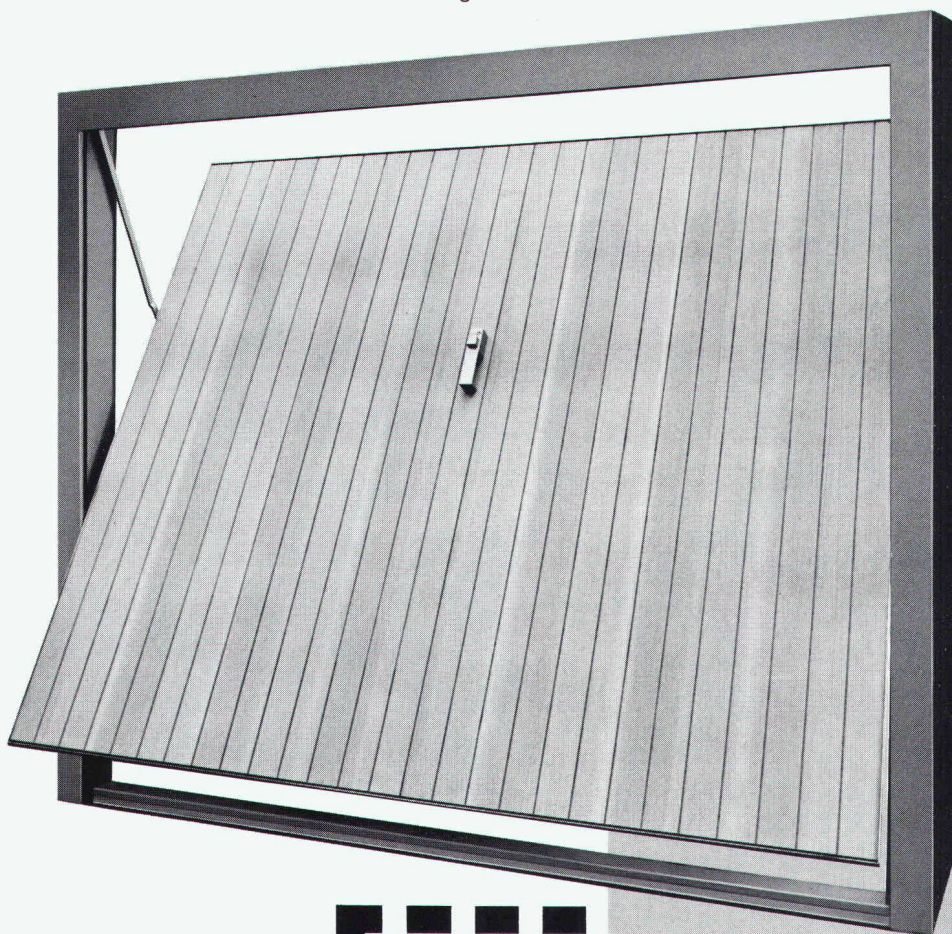

Demnächst in diesem Fachblatt mehr über andere Qualitätsprodukte im Bauprogramm von Marcmetal:

**Briefkasten
Normbauteile
Automaten für Türen
und Tore
Kellerfenster
(neu: Kunststoff-Fenster)
Abschlüsse und
Belüftungsanlagen
für Zivilschutz**

Fundierte Entscheide bauen auf Information.

Senden Sie mir bitte Ihre Firmendokumentation «Marcmetal-Panorama» und Detailinformation über: Briefkasten Kellerfenster Stahltüren Fensterbänke Gitterroste Garagetore Automaten für Türen und Tore Abschlüsse und Belüftungsanlagen für Zivilschutz.

Firma _____

Sachbearbeiter(in) _____

Strasse _____

PLZ/Ort _____

Bitte einsenden an Marcmetal AG, Flüelastrasse 51, 8047 Zürich

SIA

marcmetal AG

Marchi & Metallbau

Zürich Flüelastrasse 51, Tel. 01/491 67 00
Bern Weyermannsstrasse 34, Tel. 031/25 16 25

Lausanne Avenue Vinet 25, Tel. 021/38 16 16
Bioggio Via Industria, Tel. 091/59 47 31

03 Markt ASW



Für die SBB und ihre Feuerverhütungsspezialisten war nur VERMIPAN gut genug.

Was soll es denn für Sie sein?

Nehmen Sie z. B. die Planer und Realisatoren des Flughafenbahnhofs Kloten. Für Sie war die feuersichere Verkleidung der Gepäck-Transportwege mit den unbrennbaren VERMIPAN-Platten eine logische Konsequenz. Warum wohl ... ?



... weil VERMIPAN die nichtbrennbare Bauplatte für den technischen und dekorativen Brandschutz im Innenausbau ist (Brandklassenziffer VI q. 3).
 ... weil VERMIPAN-Platten verglichen mit Konkurrenzprodukten ein geringeres Raumgewicht haben.
 ... weil die Verarbeitung (Sägen, Hobeln, Kehlen, Schleifen, Bohren usw.) sehr ein-

fach ist und mit allen, in jedem Schreinereibetrieb üblichen Hartmetallwerkzeugen vorgenommen werden kann.
 ... weil VERMIPAN-Platten rohbelassen, gestrichen, verputzt, furniert oder mit Kunststoffplatten, Blech sowie irgend einem anderen, Ihren Wünschen entsprechenden Material, belegt werden können.

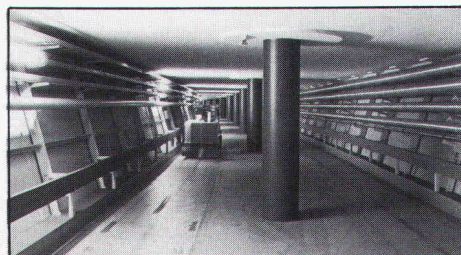

Transportkanal für Handgepäck im Flughafenbahnhof Kloten. VERMIPAN-Platten, 40 mm dick. Totale Wandlänge ca. 1200 Meter.

Ein Produkt der NOVOPAN AG

VERMIPAN

Die Sicherheit eines kompetenten Schweizer Partners

NOVOPAN AG
 5313 Klingnau
 Tel. 056 / 45 27 71
 Telex 56744

Ich möchte mehr wissen über:
 VERMIPAN, die nicht brennbare Platte für den Innenausbau
 das ganze Produkte-Programm von NOVOPAN und KELLER

Name / Vorname _____
 Strasse _____
 PLZ / Ort _____
 Beruf _____

Coupon einsenden
 NOVOPAN AG
 5313 Klingnau

Alternative Heizungen, wissen Sie Bescheid?

Besuchen Sie die HILSA?

Dann sollten Sie zum Siemens-Albis-Stand, in der Halle 3, kommen!

NEU

Der Warmwasser-Wärmepumpen-Boiler SIWATHERM
Ein weiterer Beitrag von Siemens zum Energiesparen.

Getrennte Aufstellmöglichkeiten, unabhängig vom Speicher-Standplatz, am energie günstigsten Ort.
Geringer Platzbedarf. Stellfläche 50 x 35 cm.
Problemloser Transport in die Kellerräume
Problemlose Elektroinstallation (steckerfertiges Gerät, 220 V. 10 Amp.).

NEU

Für energiesparende Warmwasserbereitung im Sommer: PROTOTHERM-Wärmestab.

Der PROTOTHERM-Wärmestab ist für alle öl-, koks-, oder gasbetriebenen Warmwasser-Zentralheizkessel mit integriertem Warmwasserspeicher geeignet.

Und ausserdem finden Sie an unserem Stand:

Siemens-Wärmepumpen, Siemens Elektro-Zentralspeicher, die PERMATHERM-Speicherheizungen F und S, diverse Direktheizgeräte, Heizleitungen, Heizmatten und Regelgeräte.

Also, vom 16. bis 20. März an der HILSA bei Siemens-Albis, in der Halle 3, Stand 312.



Ich kann die HILSA leider nicht besuchen!

Bin aber an Ihren Produkten brennend interessiert. Senden Sie mir folgende Unterlagen:

- Wärmepumpen
- Warmwasser-Wärmepumpen-Boiler SIWATHERM
- PROTOTHERM-Wärmestab
- Elektro-Zentralspeicher
- PERMATHERM-Speicherheizungen
- PROTOTHERM-Direktheizgeräte
- Heizleitungen und Heizmatten
- Steuer- und Regelgeräte

Firma: _____

Name: _____

Strasse: _____

PLZ/ Ort: _____

Siemens-Albis AG
Installationstechnik
Freilagerstr. 28
8047 Zürich

Was wir an Klimaanlageanlagen noch verbessern müssen, ist ihr Ruf!

Viel zu viele Vorurteile und viel zu wenig Information bringen Klimaanlageanlagen unverdientermassen zu einem schlechten Ruf. Und darum hat sich die Aktionsgemeinschaft des ILK zum Ziel gesetzt, dass viel mehr Leute viel mehr über Klimaanlageanlagen wissen. Mit einer breit angelegten Informationskampagne mit Inseraten und mit 2 Broschüren zu aktuellen Fragen über Klimaanlageanlagen.

Wichtige Vertreter der Lüftungs- und Klimabranche haben sich zur Aktionsgemeinschaft des ILK zusammengeschlossen, damit sachliche Information zum ernsthaften Gespräch führt. Das Sekretariat des ILK gibt Ihnen gerne Auskunft, wie Sie mit uns ins Gespräch kommen.

Kein Wunder, dass es gewissen Mitarbeitern stinkt.



Selten ist es nur der ewige Stänkerer vom Dienst oder ein cholerascher Chef, die schuld sind, dass es den Mitarbeitern stinkt. Viel häufiger ist es ganz einfach die Tatsache, dass es in gewissen Betrieben tatsächlich zum Himmel stinkt.

Dem lässt sich allerdings sehr rasch abhelfen. Mit besserer Luft nämlich. Sie sorgt dafür, dass in Büros nicht ständig Dampf abgelassen und in Fabrikationsräumen nicht nur Schweiß produziert wird und dass Wohnungen wohnlich bleiben.

Und weil eine angenehme Atmosphäre schon einiges mehr bedeutet als lediglich warme oder kühle Luft, lohnt es, sich darüber zu informieren.



Aktionsgemeinschaft des ILK
(Informationszentrum der Luft- und Klimatechnik)
Kappelergasse 14
8001 Zürich

Kostenlose Information über gute Luft gefällig?
OK, wir informieren Sie gerne.

Name: _____
Adresse: _____
PLZ/Ort: _____

Erstaunlich, welche Energien man mit Klimaanlageanlagen nutzen kann.



Schade, dass Wärme, die der Mensch selbst produziert, die Raumluft verbraucht. Weil er dafür Sauerstoff verbraucht. So wie jede Zigarette und jedes offene Feuer.

Anstatt sie nun durch das offene Fenster zu verschwenden, kann man diese Wärme nutzen. Genauso wie die Abwärme jeder Lampe, des Kochherdes aber auch des Computers und jeder Maschine, überhaupt jedes elektromechanischen Apparates.

Voraussetzung dafür ist jedoch die Wärmerückgewinnung, welche mit moderner Luft- und Klimatechnik möglich ist. Sie sorgt dafür, dass Energie eingespart wird, dass Wohnungen wohnlich bleiben, dass in Büros nicht ständig Dampf abgelassen und in Fabriken nicht nur Schweiß produziert wird. Und weil Luft- und Klimatechnik schon einiges mehr bedeutet als nur das Erwärmen oder Abkühlen der Raumluft, lohnt es, sich darüber zu informieren.



Aktionsgemeinschaft des ILK
(Informationszentrum der Luft- und Klimatechnik)
Kappelergasse 14
8001 Zürich

Kostenlose Information über Luft- und Klimatechnik gefällig?
OK, wir informieren Sie gerne.

Name: _____
Adresse: _____
PLZ/Ort: _____

Inserat über gute Luft. Informationskampagne der Aktionsgemeinschaft des ILK. Erscheint in der Schweizer Illustrierten, im Nebelspalter und im Blick.

Inserat über Energierückgewinnung. Informationskampagne der Aktionsgemeinschaft des ILK. Erscheint in der Schweizer Illustrierten, im Nebelspalter und im Blick.



Aktionsgemeinschaft des ILK
(Informationszentrum der Luft- und Klimatechnik)
Kappelergasse 14
8001 Zürich
01/211 79 22

· Albert P. AG, Winterthur · ANSON AG, Zürich · Andair AG, Andelfingen · AirProgress, Uster · Aria Technik AG, Zug · Bau-Engineering AG, Zürich · Camfil AG, Zürich · Deetz AG, St. Gallen · Haberstick Max AG, Basel · HEMAIR AG, Schindellegi · Hess & Cie, Rüti · Hoval Herzog AG, Feldmeilen · Jäggi H. AG, Bern · Kalt E. AG, Basel · Kapag, Zumikon · Klima Frigo AG, Dietikon · Landis & Gyr AG, Zug · LKU H. Leuenberger, Urdorf · Lippuner Klimatechnik AG, Grabs · Lufttechnik+Metallbau AG, Wettingen · Luwa AG, Zürich · Maag Gebr. AG, Küsnacht · Müller+Partner, Basel · Novelair AG · Orion AL-KO, Zürich · Riggerbach AG, Olten · Sauter Fr. AG, Basel · Sevenair Gebr. Meyer AG, Luzern · Sifrag AG · Sulzer Gebr. AG, Winterthur · Schönmann E.+Co. AG, Zürich · Stäfa Control System AG, Stäfa · Stäfa Ventilator AG, Stäfa · Trion AG, Zürich · Univag Handels AG, Dällikon · VSHL, Zürich · Walter AG, Bern · Weiss Technik AG, Kilchberg · Wollimex AG, Sevelen.



Mit dem neuen, vorgefertigten fi-Ripa-Anschlusskorb ist das viel einfacher: der steht von allein.

Der neuentwickelte, vorgeschweisste fi-Ripa-Anschlusskorb macht Schluss mit dem mühsamen Aufstellen einzelner U-Bügel. Schluss mit dem langwierigen Fixieren an Längsseisen. Schluss mit dem lästigen Umkippen fast fertiger Bügelkörbe.

Mit fi-Ripa wird das Armieren von Bodenplatten und Streifenfundamenten eine Sache von ein, zwei Handgriffen. Statt wie bisher zu einer fünf- bis sechsständigen Arbeit. Genauso wie die Montage von Eckausbildungen, Deckenanschlüssen, Randarmierungen, Brüstungen, Leibungen und Aussparungen.

Und dann stehen die Anschlusseisen da. Felsenfest.

Das spart Zeit. Spart Kosten. Erspart Ärger und Risiken. Wann darf Ihnen unser Berater das beweisen?

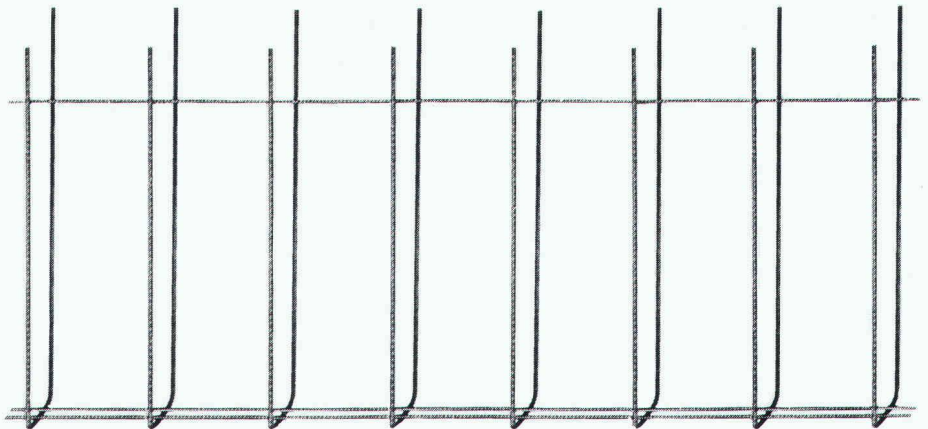

Der fi-Ripa-Anschlusskorb:

Korblänge _____ 3 m
 Schenkellänge der Bügel _____ 65 cm
 Bügelabstand _____ 20 cm
 Bügeldurchmesser _____ 8 mm
 Armierungsquerschnitt Fe _____ 2.51 cm²/m
 Stahlqualität _____ St. IV gemäss SIA 162

Sondermasse auf Anfrage

Bügelbreiten:

Typ 9 B = 9 cm für
 Wand- oder Deckenstärken 14–16 cm
Typ 13 B = 13 cm für
 Wand- oder Deckenstärken 18–20 cm
Typ 18 B = 18 cm für
 Wand- oder Deckenstärken 22–25 cm

Vertrieb durch den Fachhandel

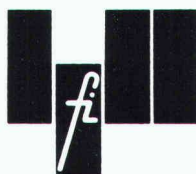

Drahtwerke Fischer AG, CH-5734 Reinach, Telefon 064-71 15 55, Telex 68316 fidra ch
 Wir helfen Ihnen mit Rat und Draht.

Wärme- speicher

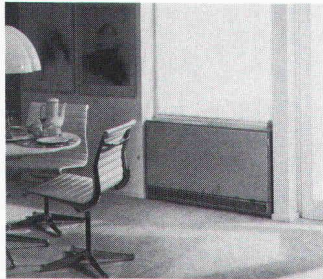

Mehr Komfort und weniger Bedienungsaufwand bietet kein anderes Heizsystem. Für jeden Raum gewünschte

Temperatur individuell regulierbar. Kein Beschaffen und Lagern von Brennstoffen. Keine Unterhaltsarbeiten. Kein Sauerstoffverbrauch,

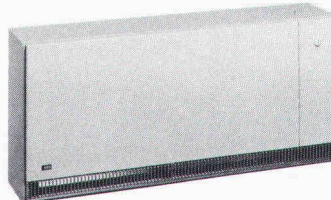

keine Abgase und Verbrennungsrückstände. Vollautomatischer Betrieb mit günstigem Nachtstrom und witterungsabhängiger Steuerung. AEG Wärmespeicher gibt es mit verschiedenen Abmessungen und Anschlusswerten, auf Wunsch mit Dekorfronten oder Kachelverkleidungen. Dank der einfachen Installation eignen sich Wärmespeicher auch vorzüglich für Altbauanierungen.

Zentral- speicher

Auch beim Einbau eines AEG Elektro-Warmwasser-Zentralspeichers entfällt die Wartung von Tank, Brenner und Kamin und der Raum für die Brennstofflagerung kann für andere Zwecke sinnvoll genutzt werden. Das Heizwasser wird mit preiswertem Nachtstrom erwärmt, in wärmegeprägten Behältern gespeichert und dem Heizsystem ent-

sprechend der gewünschten Raum- und der herrschenden Aussentemperatur zugeführt. AEG Zentralspeicher gibt es im Baukastensystem – bestehend aus Heizkesselschrank und einem oder mehreren Speicherbehältern, die **problemlos in bestehende Objekte eingebracht** werden können – oder als **Kompaktanlage für Neubauten**.

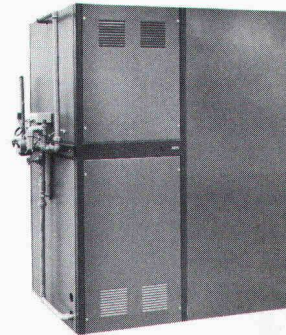

Direktheiz- geräte und Konvektoren

AEG Direktheizgeräte und Konvektoren werden sowohl zur Zusatz- und Übergangsheizung, als auch zur Vollraumbeheizung verwendet. Besonders geeignet sind sie zur Beheizung von Badezimmern, Dielen, Hobby- und Hausarbeitsräumen. In den Übergangsmonaten ersetzen

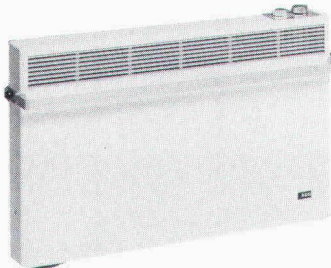

sie in idealer Weise die Hauptheizung. Das vielfältige Sortiment umfasst: Konvektoren für Wohnraum und Bad, Ventilatorschnellheizer, Quarz- und Badezimmerstrahler, Frostwächter.



Wärme- pumpe

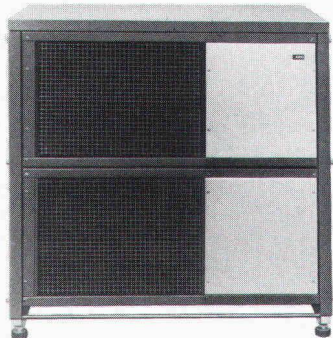

Die AEG Wärmepumpe besteht aus zwei Wärmetauschern und einem geschlossenen Kältekreislauf. Darin wird die Aussenluft auf eine höhere Temperatur hochgepumpt und diese Wärme ans Heizungswasser abgegeben. Dank der neuartigen Modulbauweise kann die Heizleistung dem jeweiligen Wärmebedarf individuell

angepasst werden. Die AEG Wärmepumpe wird parallel zu einem Öl-, Gas- oder Elektroheizkessel eingesetzt. Bis zu einer Aussentemperatur von +2°C vermag sie den Wärmebedarf zur Beheizung eines Hauses der Luft zu entziehen. Bei tieferen Temperaturen wird automatisch auf den Heizkessel umgeschaltet.



PLZ/Ort

Adresse

Name

Vorname

Ja, dieses gute Gefühl möchte ich mal kennenlernen. Zumindest auf dem Papier. Dokumentieren Sie mich also gratis und völlig unverbindlich.

DOKUMENTATIONS-GUTSCHEIN
Ausschneiden, ausfüllen und senden an:
Franke AG, Spültische, 4663 Aarburg

8

Franke Compact:

DAS GUTE

GEFÜHL

DAS BESSERE

ZU BIETEN.

FRANKE

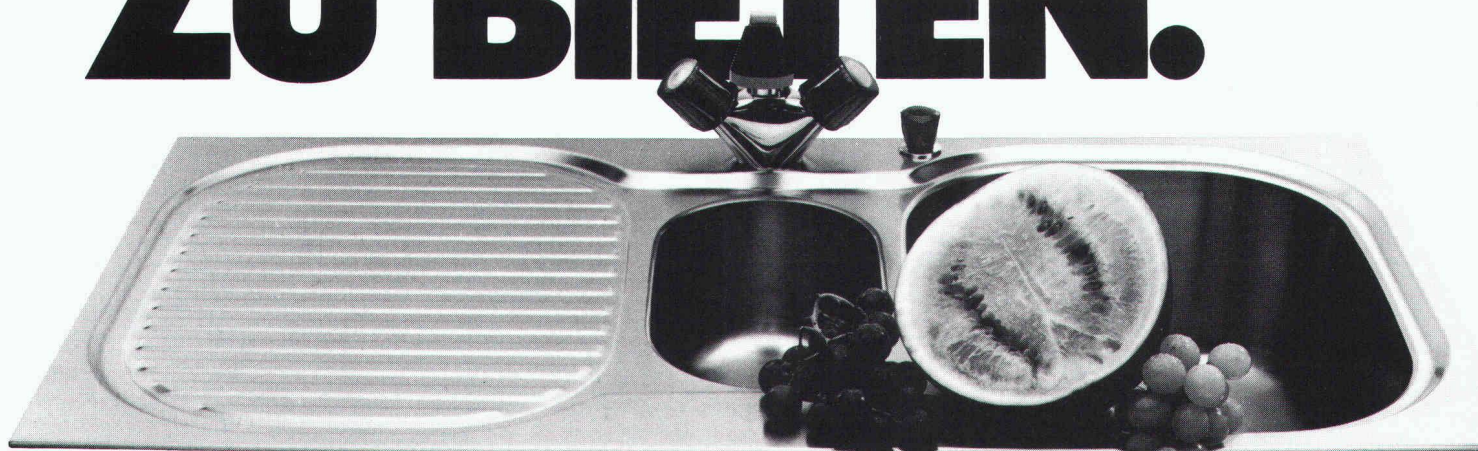

Aus guten Gründen . . .

Gefühle entstehen nicht von ungefähr. Da steckt schon einiges dahinter. Echte Vorteile. Bei Ihren Küchen ist das auch so. Und beim Franke-Compact-Küchenzentrum ebenfalls. Sein Material zum Beispiel: edler, rostfreier Stahl. Die Verarbeitung: formschön, sauber, perfekt bis ins letzte Detail. Die Konzeption: ein durchdachtes Küchensystem mit Köpfchen. Für dieses, jenes, alles. Ideal, was Sie der Hausfrau bieten: Ihre Küche und der Franke Compact. Und dabei geht die Montage eins, zwei, drei. Dank den Franke-Schnellbefestigungsklammern. Und weil der Franke Compact bereits von Werk aus mit einer dauerelastischen Dichtung versehen ist. Für eine absolut wasserdichte Sofortmontage.

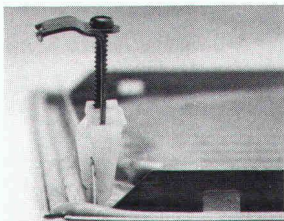
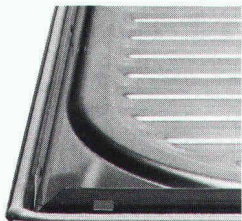

Rüsten. Wässern. Schneiden. Würzen. Auswallen. Anrichten. Abwaschen. Abtropfen. Trocknen . . . alles auf kleinstem Raum. Alles an Ort und Stelle. Kochen im Stehen statt Gehen. Und für Sie: Montage im Handumdrehen.

Franke Compact

2 Arbeitsbecken, 4 Accessoires . . . ein ganzes System auf einem einzigen Küchen-Element

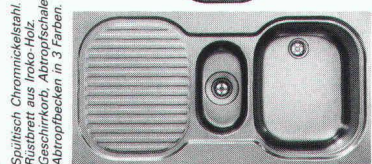

Spültisch Chromnickelstahl. Rüstbrett aus Iroko-Holz. Geschirrkorb, Abtropfschale, Abtropfbecken in 3 Farben.

FRANKE

Tel. 062 43 3131

FRANKE AG 4663 AARBURG

GRIESSER-STOREN sparen Energie, und bieten mehr Sicherheit . . .



- . . . sparen Energie,
weil die Lamellen auch nach Jahren
gut schliessen.
- = geringe Luftbewegung zwischen Store
und Fenster.
- = bessere Isolation gegen die Kälte.
- . . . bieten mehr Sicherheit,
weil sie sich in der untersten Stellung
automatisch verriegeln.

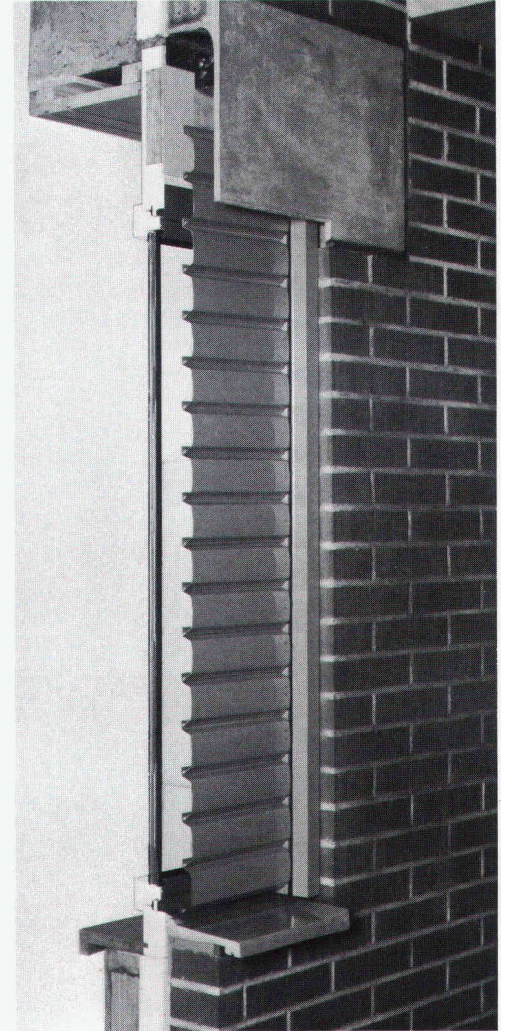
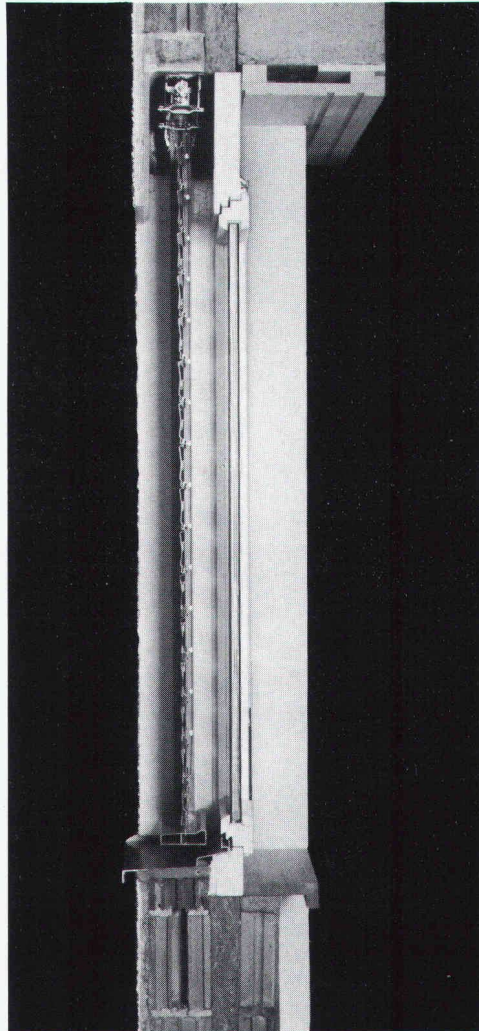
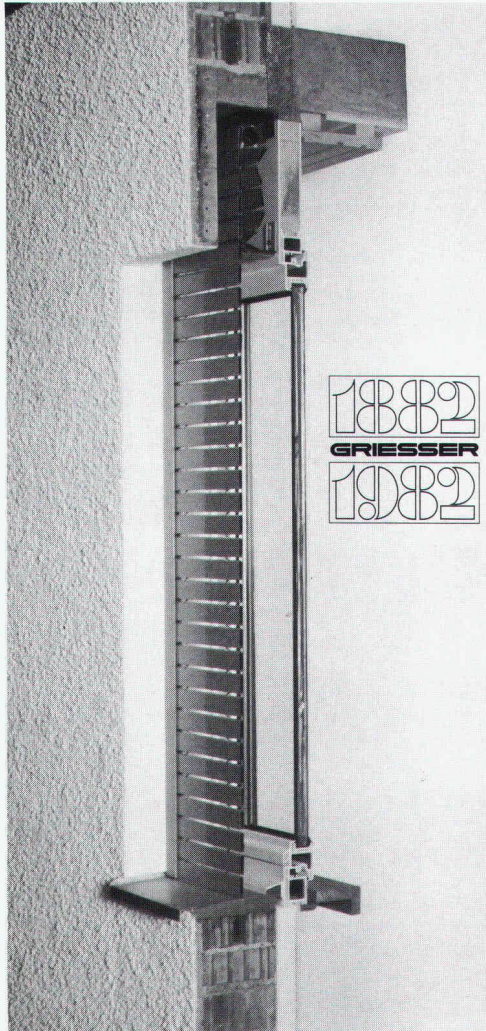

Leichtmetall-Faltrolladen Rolpac®

Der Rolladen, der das Isolationsproblem löst, weil sich der schlecht isolierende Rolladenkasten erübrigt. Vermindert, wenn gänzlich geschlossen, den Wärmedurchgang bei einem Fenster mit 2-facher Isolierverglasung um ca. 30%. Für Wohnbauten die wirtschaftlichste Lösung.

Im obigen Bild sind die Stäbe geöffnet für Licht- und Luftdurchlass.

Wichtigste Anwendungsbereiche

	ROLPAC®	GRI-NO-TEX®	METALUNIC®
Wohnhäuser	●	●	●
Schulen		●	●
Spitäler		●	●
Alters- und Pflegeheime	●	●	●
Geschäftshäuser		●	●
Verwaltungsgebäude		●	●
Industriebauten	●	●	●

Metallverbund-Raffstore Grinotex®

Die Store mit der wesentlich erhöhten Stabilität durch ausschliessliche Verwendung von Metall- und Kunststoffteilen. Auch nach Jahren gänzliche Schliessung der Lamellen, weil die Lamellentragverbindung aus rostfreien Stahldrahtseilen keiner Alterung (Dehnung und Schrumpfung) unterworfen ist. Dies bewirkt eine ca. 15% bessere Isolation des Fensterelementes. Die Store mit der grossen Leistung zum günstigen Preis.

Ganzmetallstore Metalunic®

Die stabilste Mehrzweckstore, welche die Funktionen von Rolladen und Lamellenstoren vereinigt. Die Store für höchste Ansprüche. Seit 1969 an vielen hunderten von Objekten, Schulen, Spitälern, Verwaltungsbauten, Industriegebäuden, Geschäfts- und Wohnhäusern – erprobt und bewährt.

Bitte verlangen Sie unsere Dokumentation, ein unverbindliches Angebot, oder wenden Sie sich einfach an die nächste Filiale. Unsere Spezialisten werden Sie gerne beraten.



GRIESSER

GRIESSER AG 8355 AADORF
052 / 47 05 21

Filialen und Vertretungen:

BASEL 061/73 70 00 ● BERN 031/25 28 55 ● CADENAZZO 029/62 23 38 ● CHUR 081/24 10 68 ● GENÈVE 022/82 77 66 ● KREUZLINGEN 072/72 50 56 ● LAUSANNE 021/26 18 40 ● LUZERN 041/22 72 42
NEUENBURG 038/25 96 12 ● NIEDERLENZ 064/51 51 71 ● ST. GALLEN 071/25 66 65 ● THUN 033/36 36 44 ● VENTHÔNE (SIERRE) 027/55 07 54 ● WINTERTHUR 052/25 60 21 ● ZÜRICH 01/241 73 33

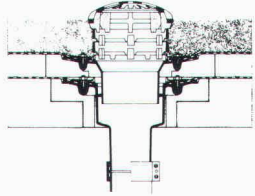
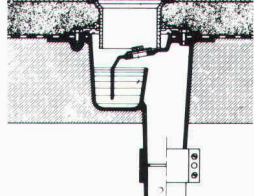
WM-ENTWÄSSERUNGSTECHNIK

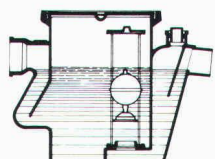
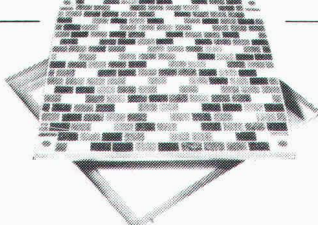
<p>1 Dachwasserablauf aus Guss «PASSAVANT» ein- oder zweiteilig, höhenverstellbar mit Aufsatzringen. Kugel- oder Flachrost, begehbar oder befahrbar, rund und quadratisch. Nicht nur Klebefläche, sondern kraftschlüssige Verbindung durch Flanschring. Vom VSA empfohlen. Mit senkrechtem oder seitlichem Abgang.</p> <p>2 Bodenwasserlauf «PASSAVANT» zweiteilig, höhen- und seitlenverstellbar, Roste Cr.-Ni. Mit senkrechtem oder seitlichem Abgang.</p>	<p>1</p> 	<p>2</p> 
<p>3 Fettabscheider «PASSAVANT» Aus Guss, Stahl, GFK, Stahlbeton. 2 bis 40 l/s Leistung. Auch mit automatischer Spül- und Entleerungsvorrichtung. Vom VSA empfohlen.</p> <p>4 Öl- und Benzinabscheider «PASSAVANT» 0,5 bis 500 l/s Leistung. Aus Guss, Stahl, Stahlbeton. Ölunfallsicherung, Alarmanlage, Nachreinigung durch Koaleszenzfilterstufe. Vom VSA empfohlen.</p>	<p>3</p> 	<p>4</p> 
<p>5 Aluminium-Schachtabdeckung «PURATOR» mit wählbarer Oberfläche, formschön, leicht und preisgünstig. Normalausführung und wasserdicht. Auch mit Riffelblechdeckel lieferbar.</p>	<p>5</p> 	<div style="border: 2px dashed black; padding: 10px; text-align: center;"> <p>Wir freuen uns auf Ihren Besuch an der HILSA 82 Halle 6, Stand 625</p> </div>

Besuchen Sie uns an der

HILSA Int. Fachmesse der Heizungs-, Luft- und Sanitärtechnik – 16. – 20. März 1982
Zürich-Oerlikon – Messegelände

Halle 3 – Stand 342

- **Energietechnik**
Sonnenkollektoren, Wärmepumpen, Bodenheizung, ENERGIE-SAVER (Armatureninsolation)
- **Produkte für Lüftung und Klimatechnik**
Schläuche, Dichtungen und Gummiprofile, Schwingungs- und Schalldämpfer
- **Kompensatoren**
Gummi-, Metall-, PTFE- und Weichstoff-Kompensatoren, «Angst + Pfister-Contraschall®»
- **Sanitär- und Heizungszubehör**
Dichtungen, Schläuche, Armaturen und Isolationsmaterial



Angst + Pfister
Partner in vielen Teilen

8052 Zürich · Thurgauerstrasse 66
Telefon 01 301 20 20
1219 Genève-Le Lignon
52-54, route du Bois-des-Frères
Téléphone 022 96 42 11

Neu Sensationell

jetzt gibt es ein Dreifach-Wärmeschutz-Isolierglas, mit dem Sie tatsächlich noch mehr Heizenergie (und Geld) einsparen können!

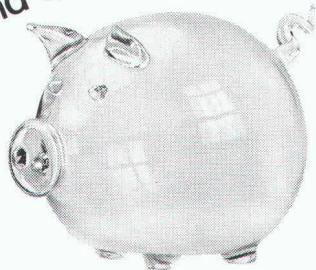

Heglas Super 1,0 k-Wert 1,0

0,95 kcal/m² h °C / 1,10 W/m²K

Die unschlagbaren Vorteile von Heglas Super 1,0:

- Überlegener k-Wert = Höchste Energieeinsparung
- Hohe Lichtdurchlässigkeit = Einsparung an künstlicher Beleuchtung
- Positive Energiebilanz = Energiegewinn durch Sonneneinstrahlung
- Bessere Schalldämmung = Weniger Lärmbelästigung

Heglas Super 1,0

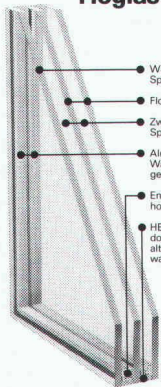

- Wärmedämmendes Spezialglas
- Float-Kristallglas
- Zwischenraum mit Spezial-Trockenkluft
- Alu-Rahmen Wandstärke 0,8 mm geschweiste Ecken
- Entfeuchtungsmittel hochaktiv
- HEGLAS-Spezialdoppeldichtung alterungsbeständig wasserundurchlässig

BON

SU 6



für eine
Gratis-Dokumentation
Absender:

.....

.....

.....

Bitte
einsenden an:

Fr. Trösch AG
Isolierglasfabrik
4922 Bützberg
Tel. 063 42 11 55

glaströsch
glaströsch
glaströsch

⟨ZUM ABSCHLUSS⟩

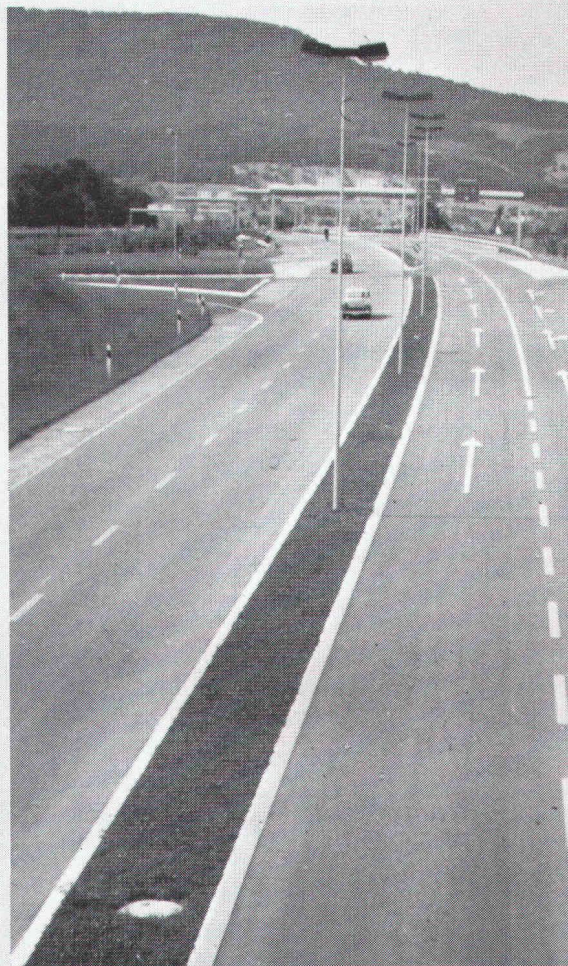

Strassen-
Abschlüsse und
Inselsteine
aus
Hartbeton



STEINER SILIDUR AG
8450 Andelfingen, Tel. 052-4110 21

FORMSTEIN AG
3113 Rubigen
Tel. (Werk) 031-92 24 32, (Büro) Neu 031-98 05 44

BRODTBECK AG
CEMENTWARENFABRIK
4133 Pratteln, Tel. 061-81 50 12

In Sachen sichere Benzin*)-Lagertanks haben wir lieber zündende Ideen als zündende Funken.

Moderne Kunststoffmaterialien haben sich auch beim Bau oder der Sanierung von Tankanlagen für brennbare Flüssigkeiten mit Flammpunkt kleiner als 55°C durchgesetzt. Aber sie haben die negative Eigenschaft, sich kontinuierlich mit elektrostatischer Energie aufzuladen. Das birgt eine latente Gefahr in sich, da

beim Zusammentreffen unglücklicher Umstände durch Funken sprung die Entladung dieser Energie zur Katastrophe führen kann.

Diesem Problem haben wir seit Jahren unsere Aufmerksamkeit geschenkt und es im In- und Ausland studiert. Daraus entwickelten wir das neue

System FERROFOIL

das in seiner Funktionalität besticht und wegweisend ist. Das System FERROFOIL besteht aus einem glasfaserverstärkten Doppelmantel aus Polyester und ist mit dem statischen Leckwarngerät System BORSARI für einwandfreien Umweltschutz ausgerüstet. Zusätzlich sorgt eine Ableitvorrichtung aus Metall dafür, dass eine elektrostatische Aufladung nicht möglich ist. Dieses von uns entwickelte Konzept wurde durch die EMPA, PTT und den SEV eingehend geprüft; es hat in seiner Funktion die Erwartungen weit übertroffen.

Die Anpassungsarbeiten für FERROFOIL in Ihrer bestehenden Anlage können schnell erfolgen. Gleichzeitig verfügen Sie mit dieser Anlage über das Know-how und die uneingeschränkte Garantie eines

seit über hundert Jahren in ganz Europa bewährten und angesehenen Unternehmens. Und Sie haben schliesslich das, auf was es ankommt: Sicherheit, in jeder Beziehung.

Am besten verlangen Sie unsere neue Dokumentation und informieren sich objektiv und unverbindlich. Und entscheiden sich dann für eine zukunftsorientierte Problemlösung: FERROFOIL – von Borsari.

*) oder Lagertanks für Alkohol, Toluol und andere feuergefährliche Medien.

Seit über 100 Jahren in Europa führend
im modernen Tank- und Behälterbau:

Borsari Tanks

... mit Sicherheit voraus!

Borsari & Co., 8702 Zollikon, Tel. 01/391 86 55

Auslandsniederlassungen in
Frankfurt a.M. – Béziers – Villefranche s/S.
Vertretungen in London und Manchester –
München – Kopenhagen – Stockholm –
Athen – Brüssel.



Besuchen Sie uns an der HILSA
16.-20. März 1982 Züspa-Hallen
Stand 472, Halle 4A

Coupon

Ihr System FERROFOIL interessiert uns. Bitte senden Sie uns umgehend und
unverbindlich Ihre ausführliche Dokumentation.

Name, Vorname
Funktion

Firma

Strasse

PLZ, Ort

Datum

Tel.

Coupon bitte in Blockschrift ausfüllen
und einsenden an:
Borsari & Co., Tank- und Behälterbau,
Dufourstr. 55, 8702 Zollikon

Die Rostfreistahlpumpe für die Wasserversorgung . . .

...ein **GRUNDFOS** Qualitätsprodukt

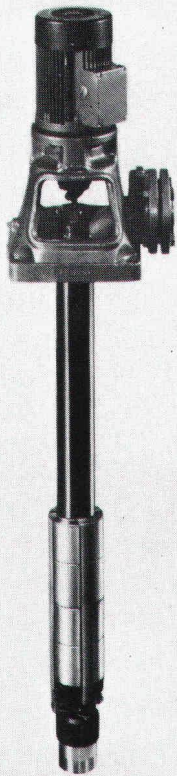

Maximale Betriebssicherheit

Auch bei höchster Beanspruchung arbeitet diese Pumpe einwandfrei, da alle Innenteile aus Chrom-Nickel-Stahl. Die Erfahrung von über 2,5 Millionen jährlich gebauten Pumpen kommt auch bei diesen Typen voll zur Geltung.

Einsatzbereich

Wasserversorgung, Grundwasserabsenkung, Springbrunnen, Druckerhöhungsanlagen, Verfahrenstechnik, Klimaanlage, Gärtnereien.

Fördergut

Wasser ohne feste Bestandteile.

GRUNDFOS-Service

Der modern eingerichtete GRUNDFOS-Kundendienst gewährleistet prompt und zuverlässige Betreuung in der Schweiz und in über 80 Ländern der Welt.

Tonangebende Qualität zu günstigem Preis

GRUNDFOS-Rostfreistahlpumpen – das bedeutet zukunftsweisende Technik zu einem Preis, für den Sie nicht einmal jede herrkömmliche Pumpe vergleichbarer Leistung bekommen.

Grundfos Pumpen AG
Industriestrasse 31
CH-8305 Dietlikon ZH
Telefon 01-833 33 77
Telex 59 928

Filialen in Bern und Lausanne

Verkaufsstellen mit Kundendienst überall in der Schweiz, Schwesterfirmen in Dänemark, Deutschland, England, Frankreich, Holland, Österreich, Belgien/Luxemburg, Schweden, Australien und USA

GRUNDFOS
...die richtige Pumpe



AEG Münzschaltautomat – Zählen und Kassieren nach Mass



AEG Münzschaltautomat: Auf sein Zählwerk können Sie zählen...

...wenn es ums Einziehen fälliger Strom-Kosten, z.B. in Waschküchen, Trocknungsanlagen, Kegelbahnen, in Beleuchtungsanlagen, Saunas oder Solarien geht. Wählen Sie zwischen elf Laufzeiten von 8 bis 80 Minuten. Einstellbar für Münzen oder Wertmarken.

Fr. 395.-

017/460 000/558 000/81

AEG

ELEKTRON AG

Generalvertretung AEG-TELEFUNKEN
8804 Au ZH, Telefon 01 783 01 11

Westschweiz: Prodélec SA, 1099 Les Cullayes, Téléphone 021 93 20 86

Warum wertvollen Kellerraum vergeuden?

Das Heizöl hat auch im Garten Platz!

Seit
November 81 ist
der rag-Panzertank
auch bei Neubauten
in der Zone A
zugelassen.

Im rag-Panzertank können Sie das Heizöl in Ihrem Garten lagern.

Der Keller ist bei den heutigen Baupreisen doch wirklich zu schade dafür. Ohne Tankraum haben Sie mehr Platz im Haus, mehr Freizeitraum für Ihre Familie und sich selbst. Oder Sie können sich die Baukosten dafür sparen.

Ihr rag-Panzertank wird geliefert, direkt im Garten versenkt und mit der ausgehobenen Erde auch wieder zugedeckt, am gleichen Tag.

Und wenn Sie es wünschen, erledigt das alles eine rag-Versenkungsgruppe.

Mit dem rag-Panzertank werden Sie auch in der Zukunft keine Probleme haben. Denn der doppelwandige Kunststofftank mit Betonschale kennt wirklich keinen Rost.

Im «Tankraum» spielen jetzt die Kinder Tischtennis, die Mutter entspannt sich in der Sauna, der Vater hobelt an der Werkbank das erste Täblar und schlürft nachher gemütlich ein Bierchen an der Bar.

So mache ich Ihr Haus grösser!

Vom rag-Panzertank möchte ich Genaueres wissen. Bitte schicken Sie mir Ihre Dokumentation.

Name _____
Strasse _____
PLZ, Ort _____

Senden Sie den Coupon an:
Ruckstuhl AG
Kunststoffwerk
4900 Langenthal
Wenn's presst: 063/22.20.42

SIA

Werbers Woodtill BSR 1/82/D

ruckstuhl
PANZERTANK

Ruckstuhl AG
Kunststoffwerk
4900 Langenthal
Telefon 063/22 20 42
Telex 68450 ragla ch

Wenn Sie den Dachausbau planen. Dann Blefa Wohnraum-Dachfenster BSK. Weil Sie damit Ihrem Bauherrn zu mehr Licht und Luft verhelfen.

10 verschiedene Fenstergrößen bieten wir Ihnen mit unserem Blefa BSK. Für jede Raumnutzung die geeignete Größe. Lichtflächen von 0,30 m² bis 1,30 m². Natürlich Isolierglasscheibe. Das einbaufertige Blefa BSK gestattet individuelle Regelung der Frischluftzufuhr. Von der schlagregensicheren Dauerlüftung bis zur optimalen Raumbelüftung in der Schwing-Klappstellung.

Blefa BSK – überlegene Technik und Komfort.



Wohnraum-Dachfenster

BLEFA Vertrieb
in der Schweiz:

GABS AG
8304 Wallisellen
Tel. 01/8 30 15 14

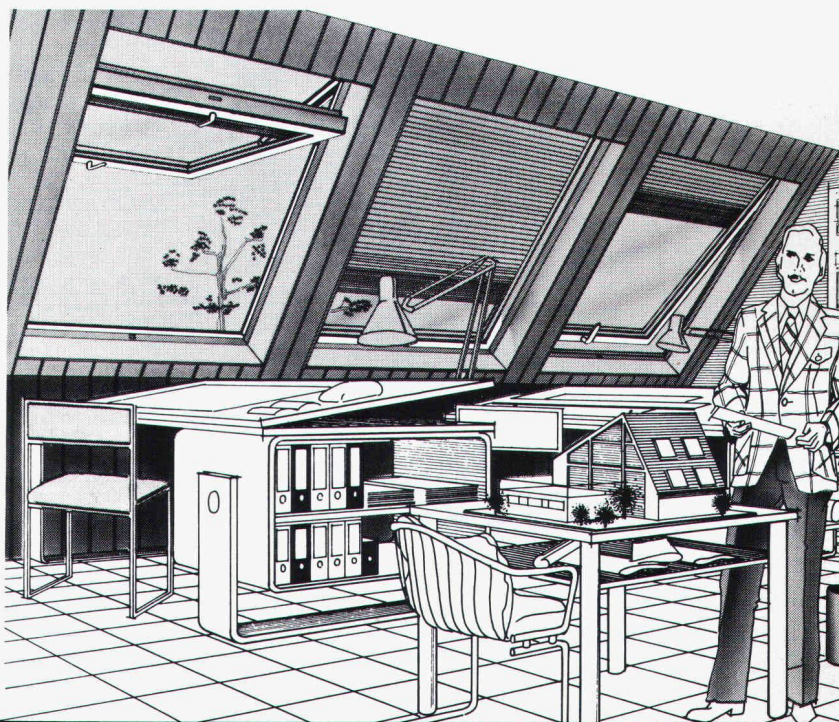

Atmosphäre mit Nutzen verbinden – dieser Gedanke liegt jedem Frei-Cheminée-Einsatz zugrunde. Je nach Raumverhältnissen und Anforderungen kann ein entsprechender Einsatz gewählt werden. Frei Cheminée-Einsätze sind systemdurchdacht, vom einfachen Warmluft-Einsatz bis zur Warmluft-Warmwasser-Anlage mit einer Höchstleistung von 22'400 kcal/h oder einem Wirkungsgrad von 81%. Verlangen Sie unverbindlich unseren farbigen Katalog.

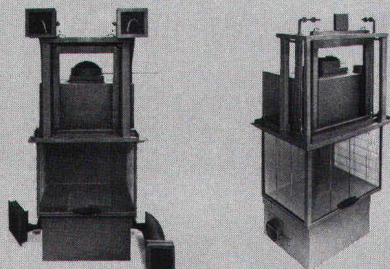

FREI AG
CHEMINÉE
TECHNIK

9443 Widnau
Tel. 071/72 51 11



Das Problem:

Heizen und Kühlen von Hallen mittels Lüftungsanlagen.

Im Winter wird bei grossen Temperaturdifferenzen vor allem zuerst der Deckenbereich wegen des starken thermischen Auftriebes geheizt. Erst nach und nach werden die eigentlich zu heizenden Schichten erfasst.

Im Sommer ist häufig mit einem starken Abfallen des kälteren Primärluftstrahles zu rechnen, der das Behaglichkeitsempfinden stört («Zug-Erscheinung»).

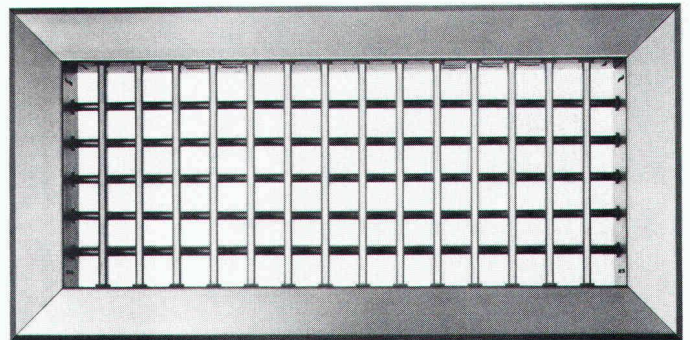
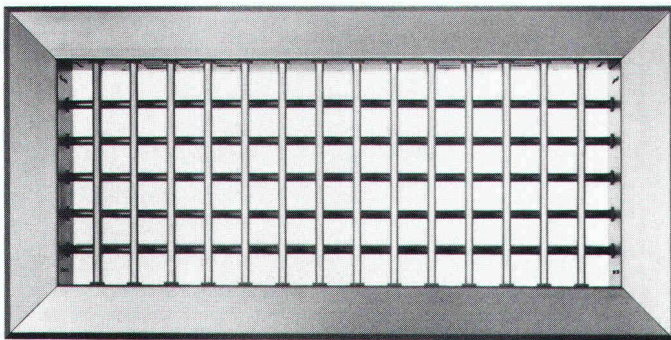

Die Lösung:

Motorisch steuerbares Lüftungsgitter mit verstellbaren Luftleitlamellen.

Im Winter wird der Warmluftstrahl während der Aufheizphase in die Aufenthaltszone gelenkt. Dadurch kann die Aufheizperiode wesentlich verkürzt werden (Energie-Ersparnis).

Im Sommer kann der Kaltluftstrahl so gelenkt werden, dass die Behaglichkeit gewährleistet bleibt.

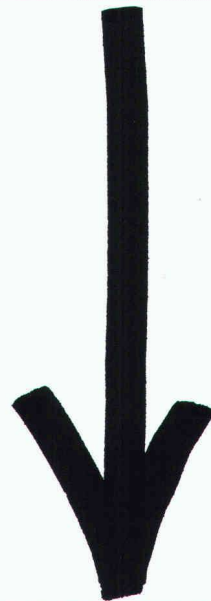

Diese Lösungsart interessiert mich.
Senden Sie mir eine Eintrittskarte für die Hilsa 82, damit Sie mir das alles vorstellen können.

SIA



HESCO

Name

Firma

Strasse

PLZ/Ort

Tel.

Coupon oder Fotokopie des Coupons
einsenden an Hesco Pilgersteg AG,
Postfach 40, 8630 Rüti, Tel. 055/33 11 55

Wir haben die richtige Lösung.

SIPOREX®

PLUS

Der neue
Schweizer Gasbeton
mit dem verbesserten

Wärmedurchgangskoeffizienten
bei gleicher Druckfestigkeit

K=0,24

gemäss
SIA Norm 177
W/m²K

für 35 cm rohe Wandstärke
Qualität GL bei 5 Gew. % Feuchtigkeit

basiert auf den
EMPA-Untersuchungsberichten
Nr. 41584/2 v. 4. 7. 79 und
Nr. 41584/3 v. 30. 7. 79

Hervorragende Wärmeisolation und Energieeinsparung

durch Millionen von
geschlossenen Luftporen

Optimale Wärmespeicherung und Wärmeträgheit

SIPOREX GL 35 cm stark
Dämpfung γ 80
Verzögerung η 19,6 h

Rascher Baufortschritt

dank günstigem Steinformat und
leichtem Gewicht. (8 Steine
ergeben 1 m² Mauerwerk)

Grosses Sortiment

mit vielen Spezialitäten z. B.
Segmentsteine, Anschlagsteine,
Ringankersteine u. a. Auf Wunsch
Nut- und Kammsteine (bei
30/32,5/35 cm Stärke)

Abgestimmtes LAMIT-Zusatzsystem

Fugenkleber LAMIT E 20
Grundputz LAMIT A 51
Deckputz LAMIT A 61

MURFOR®-Fugenarmierung verbessert die Statik

Durch Einlegen der MURFOR-Armierung in
die Lagerfugen wird die Biegezug- und
Schubfestigkeit wesentlich verbessert und ein
mögliches Rissrisiko stark reduziert.
Dies erlaubt ohne weiteres das Erstellen von
3- bis 5geschossigen Häusern. MURFOR
gibt-es in folgenden Breiten: 10 cm, 15 cm,
20 cm und 25 cm. Standardlänge 3,15 m.

Wirtschaftliches Bauen

Die Summe aller Eigenschaften von SIPOREX
ergibt eine monolithische Mauerwerks-
konstruktion für Aussenwände mit hohem
wirtschaftlichem und technischem Wert.

Erfahrung, Beratung, Service

Seit über 17 Jahren wird SIPOREX in
Estavayer-le-Lac hergestellt. Wir sind deshalb
mit unserem Produkt nicht neu auf dem
Schweizer Baumarkt. Dank unserer lang-
jährigen Erfahrung können wir Sie in jedem
Fall objektiv beraten und sind auch nach dem
Verkauf für Sie da.

ZÜRCHER ZIEGELEIEN

Verkauf durch:

Zürcher Ziegeleien
Giesshübelstrasse 40
Postfach, 8021 Zürich
Telefon 01/35 93 30

J. Schmidheiny & Co. AG
St.-Leonhard-Strasse 32
Postfach, 9001 St. Gallen
Telefon 071/22 32 62

Baustoffe Chur AG
Pulvermühlestrasse 81
Postfach, 7001 Chur
Telefon 081/24 46 46

Hard AG Volketswil
8604 Volketswil
Tel. 01/945 45 41

BTR-Prebeton AG
Eymattstrasse 71
3027 Bern
Telefon 031/56 33 01

Agentur Tessin:
Sergio Merotto
6951 Lugaggia
Tel. 091/91 34 32

BTR-Prébéton S.A.
1023 Crissier
Telefon 021/34 97 21

und den Baustoffhandel

isolit Kamin

Das bewährte keramische Kamin für alle Öl-, Gas-, Holz- und Kohlefeuerungen, Cheminées und Einzelöfen.

Wir beraten Sie unverbindlich, wie mit dem Isolit-Kamin und einem modernen Heizkessel mit niedriger Abgastemperatur Energie gespart werden kann.

Die genaue Kaminberechnung wird von uns kostenlos durchgeführt.

Viele Baumaterialhändler führen unsere Isolit-Kaminelemente am Lager.

Kamin-Werk Allschwil

4123 Allschwil 1 Telefon 061 630552

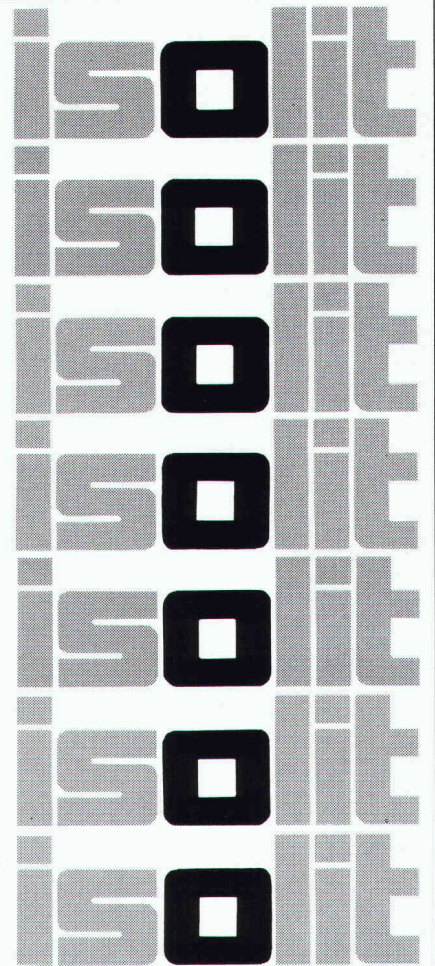

Der Einzige mit „sehr gut“

BRÖTJE
Energiesparbloc
ESB®

*BRÖTJE ESB -
die Niedertemperatur-
Heizzentrale für Öl
mit der überlegenen
Technik*

- Jahresnutzungsgrade um 90%

Komplett einschliesslich:

- Heissluft-Integralbrenner
- Abgasautomatik
- Vierwegmischer
- Umwälzpumpe
- Mit oder ohne Boiler



Lernen Sie ihn kennen!
Besuchen Sie uns
an der HILSA 82
Halle 1, Stand 109/110

Procalor

Morgartenstrasse 30, 8036 Zürich
Telefon 01/242 79 40

Info-Coupon

Verlangen Sie detaillierte BRÖTJE-Unterlagen über:

- ESB-Energiesparbloc
- DSB für Öl- und feste Brennstoffe
- Übrige Energiesparkomponenten

Name _____

Adresse _____

PLZ, Ort _____

Mit kühlem Kopf für warme Füße

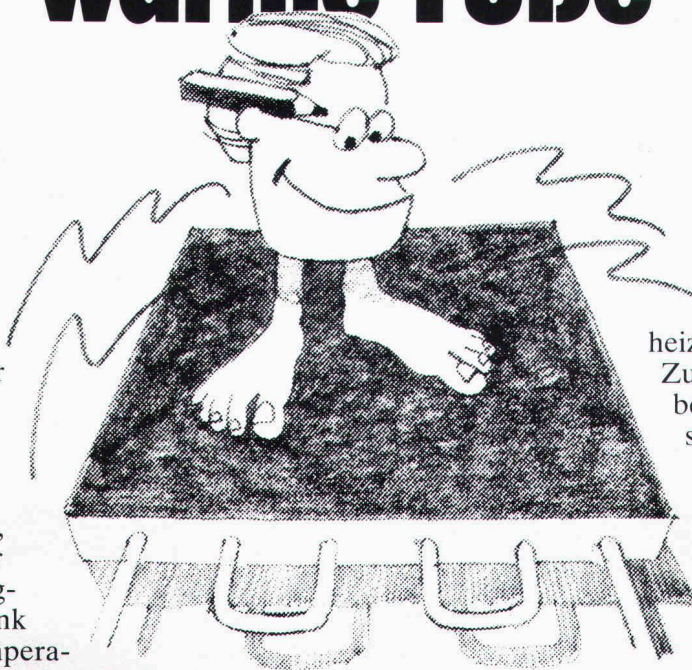

Wenn sich immer mehr Bauherren ganz kühl kalkulierend für eine Flächenheizung erwärmen, so hat das seine guten Gründe.

Ein Grund ist sicher, daß Flächenheizungen für ein außerordentlich behagliches Raumklima und dank niedriger Oberflächentemperatur für einen höheren und damit gesünderen Feuchtigkeitsgehalt der Luft sorgen. Ein anderer: Wo es keine Radiatoren gibt, können sie auch keinen Platz wegnehmen, keine Fensterfronten verstellen. Das Putzen der Heizkörper entfällt, die Vorhänge bleiben länger sauber.

Dazu kommt: Gerade weil Flächenheizungen unsichtbar sind, sorgen sie für ein erfreuliches Bild. Das ganz speziell auch punkto Heizungs- und Unterhaltskosten.

Soviel zu Flächenheizungen im allgemeinen. Zu SOLTEC von Sulzer im besonderen ist noch zu sagen, daß es zusammen mit dem SOLSET-Heizsystem aus Wärmepumpe und Zusatzheizung einen energiesparenden Baukasten bildet, mit dem man sich auch in Zukunft unabhängiger von Entwicklungen auf dem Energiesektor macht. Und mehr kann man, ganz kühl kalkulierend, von einer Heizung eigentlich nicht erwarten.

SULZER® Gebrüder Sulzer Aktiengesellschaft
Heizung, Klima, Sanitär

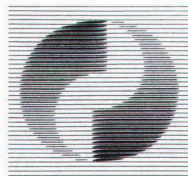

8401 Winterthur
Telefon 052/81 11 22

**SOLTEC von Sulzer:
Heute heizen, wie es morgen
noch richtig ist.**