

Objektyp: **Advertising**

Zeitschrift: **Schweizer Ingenieur und Architekt**

Band (Jahr): **118 (2000)**

Heft 4

PDF erstellt am: **19.09.2024**

Nutzungsbedingungen

Die ETH-Bibliothek ist Anbieterin der digitalisierten Zeitschriften. Sie besitzt keine Urheberrechte an den Inhalten der Zeitschriften. Die Rechte liegen in der Regel bei den Herausgebern.

Die auf der Plattform e-periodica veröffentlichten Dokumente stehen für nicht-kommerzielle Zwecke in Lehre und Forschung sowie für die private Nutzung frei zur Verfügung. Einzelne Dateien oder Ausdrucke aus diesem Angebot können zusammen mit diesen Nutzungsbedingungen und den korrekten Herkunftsbezeichnungen weitergegeben werden.

Das Veröffentlichen von Bildern in Print- und Online-Publikationen ist nur mit vorheriger Genehmigung der Rechteinhaber erlaubt. Die systematische Speicherung von Teilen des elektronischen Angebots auf anderen Servern bedarf ebenfalls des schriftlichen Einverständnisses der Rechteinhaber.

Haftungsausschluss

Alle Angaben erfolgen ohne Gewähr für Vollständigkeit oder Richtigkeit. Es wird keine Haftung übernommen für Schäden durch die Verwendung von Informationen aus diesem Online-Angebot oder durch das Fehlen von Informationen. Dies gilt auch für Inhalte Dritter, die über dieses Angebot zugänglich sind.

Ein Dienst der *ETH-Bibliothek*
ETH Zürich, Rämistrasse 101, 8092 Zürich, Schweiz, www.library.ethz.ch

<http://www.e-periodica.ch>

speedikon®

Das Architektur-CAD auf AutoCAD 14

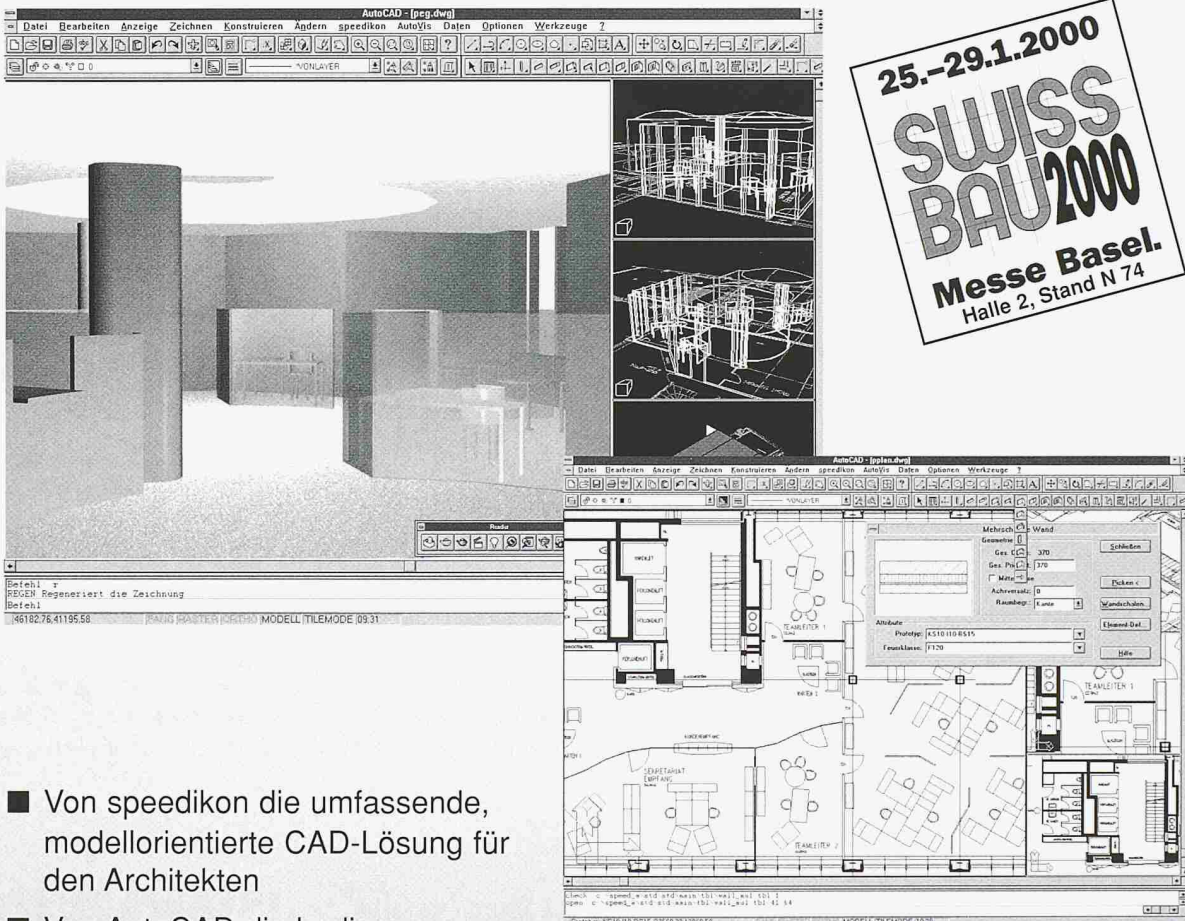

25.-29.1.2000
**SWISS
 BAU2000**
 Messe Basel.
 Halle 2, Stand N 74

- Von speedikon die umfassende, modellorientierte CAD-Lösung für den Architekten
- Von AutoCAD die bedienerfreundliche Windows-Oberfläche auf PC
- Perfekte Darstellung vom Entwurf bis zur Ausführungsplanung und Visualisierung
- Einfacher Datenaustausch

“ Effizienzsteigerung bei der Planbearbeitung und die 3D-Visualisierung der Gestaltungsaufgaben sind die Hauptmerkmale von speedikon A, auf die wir nicht verzichten möchten. ”

Neukom - Hiestand
 Architekten + Planer HTL ETH SIA, Zürich
 speedikon A auf PC HP Vectra XU 6/150

RZW



**HEWLETT
 PACKARD**

Walder & Trüb Engineering AG
 Tannackerstrasse 2, CH 3073 Gümligen
 Tel. 031 951 21 24 · Fax 031 951 81 06

Optimale Lösungen für jeden Lastbereich!

Die RISS AG bietet für jeden Anwendungsfall ein optimales und wirtschaftliches Durchstanzsystem an.

Leistungsmerkmale der Dübelleiste:

- seit Jahrzehnten im In- und Ausland bewährt
- hohe Tragfähigkeit
- verlegefreundlich
- Einsatz im Stützenbereich auch bei Vorspannung und Deckenabsätzen möglich

Weitere RISS-Durchstanzprodukte:

- RISS-Stern
- RISS-Stahlpilze
- RISS-Doppelkopfbolzen

Für Auskünfte stehen wir gerne zur Verfügung.



Industriestrasse 32 - 8108 Dällikon
Tel. 01 849 78 78 - Fax 01 849 78 79

Case postale 33 - 1166 Perroy
Tel. 021 825 24 14 - Fax 021 825 41 40

Internet: <http://www.rissag.com>

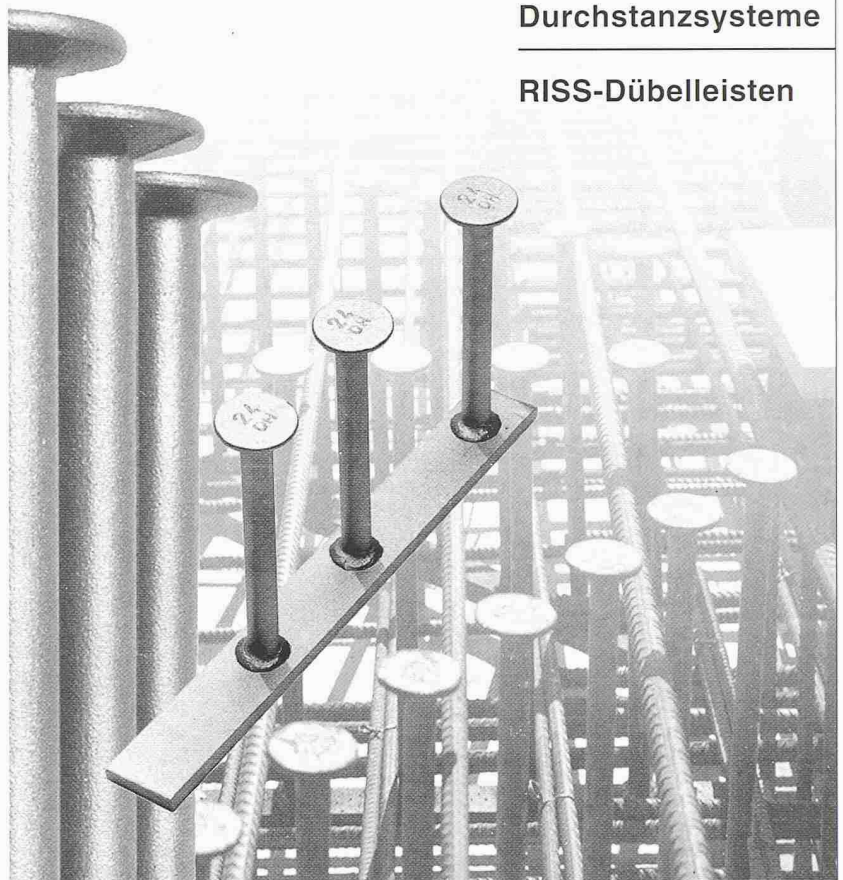

Durchstanzsysteme

RISS-Dübelleisten

WALO DECORBELÄGE

für grossen Gestaltungsfreiraum in vielen Farben...

Walo Bertschinger AG

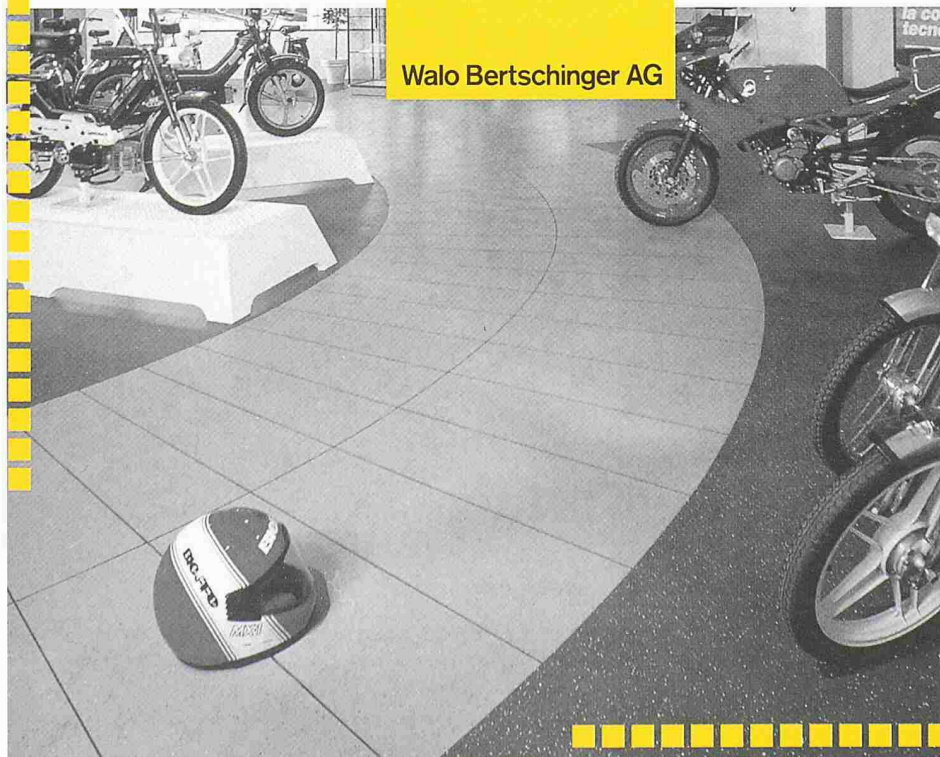

...z.B. mit dem PU-Fliessbelag

PUROLISS

- porenfreie Oberfläche *
- leicht wärmeschützend
- strapazierfähig
- trittschalldämmend

Gerne zeigen wir Ihnen Referenzobjekte in Ihrer Nähe:

Walo Bertschinger AG
Fachbereich Industrieböden
und Decorbeläge
Postfach 7534
8023 Zürich

Telefon 01/745 23 11
Fax 01/740 31 40

Felix als Partner im anspruchsvollen Fassadenbau



Neubau

One Neathouse Place in London

Fassadenfläche: 9'000 m²
Bauherr: Chesterfield Properties PLC, London
Architekten: Avery Associates Architects, London



Renovation

Hauptverwaltungssitz von Nestlé in Vevey

Fassadenfläche: 7'500 m²
Bauherr: Nestec SA, Vevey
Architekten der Renovation: Richter & Dahl Rocha, Lausanne



Sicherheit

Bank von Luxemburg

Fassadenfläche: 14'000 m²
Bauherr: Bank von Luxemburg
Architekt: Pierre Bohler, Luxemburg



Exklusiv

Bancotrans, Filiale Deutsche Bank in Barcelona

Fassadenfläche: 6'000 m²
Bauherr: Bancotrans, Barcelona
Architekten: Master SA, Barcelona



Energie

Glaxo Wellcome in London

Fassadenfläche: 6'000 m²
Bauherr: Glaxo Wellcome, London
Architekten: RMJM, London



Oekologie

Bundesamt für Statistik in Neuenburg

Fassadenfläche: 15'000 m²
Bauherr: Amt für Bundesbauten, Lausanne
Architekten: Bauart Architekten, Bern



**Fenster und
Fassadenbauer**

Félix constructions sa
Route de Renens 1
CH-1030 Bussigny-Lausanne

Felix AG
Eintrachtstrasse 11
CH-8820 Wädenswil

Tel. 021 701 04 41
Fax 021 701 31 68

Tel. 01 780 08 87
E-mail: felix@felix-constructions.ch

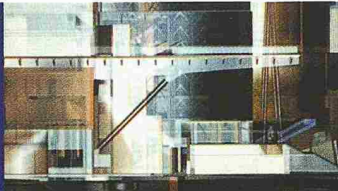

THE WORLD LANGUAGE OF ARCHITECTURE

Sind Sie
Ihr teamfähig?
CAD-System
auch?

GRAPHISOFT
ArchiCAD[®]
version 6.5

ArchiCAD 6.5 IHR NEUES TEAMMITGLIED

Ihre ArchiCAD Partner

ArchiMedia Bern GmbH
Schermenweg 154
3072 Ostermundigen
Tel. 031 931 84 48

Data Quest AG
Zurlindenstr. 29
4133 Pratteln
Tel. 061 826 44 44

25.-29.1.2000

**SWISS
BAU 2000**

Messe Basel.

Halle 2.0 Stand PS1

ArchiMedia St.Gallen
Zwinglistr. 6
9000 St.Gallen
Tel. 071 222 52 05

Data Quest AG
Schützenstr. 4
6003 Luzern
Tel. 041 248 50 70

ArchiMedia Wil
Hauptstr. 43
9552 Bronschhofen
Tel. 071 911 77 88

Data Quest AG
Moosmattstr. 30
8953 Dietikon
Tel. 01 745 77 77

ArchiMedia Schweiz AG

Generaldistributor für ArchiCAD in der Schweiz
und dem Fürstentum Liechtenstein

Räffelstr. 29
8045 Zürich
Tel. 01 456 16 16

Gratishotline 01 456 16 66
office@archi-media www.archi-media.ch

ARCHI●MEDIA

Schweiz AG



Spreng-, Ramm-, Verkehrs- und
andere Erschütterungen



Erschütterungsmessgeräte

VIBRAS

Interessiert?
Verlangen Sie
unverbindlich
den ausführlichen
Prospekt.

W A L E S C H
E L E C T R O N I C

Gestenrietstr. 2, 8307 Effretikon, Tel. 052/343 80 80, Fax 052/343 15 00

Die praktische Lösung

Es hat sich herum-
gesprochen bei denen,
die es wissen müssen:

Man baut mit Holz!

Die EggHolz Kälin AG stellt
eines der erfolgreichsten
Holzbausysteme her:

≡ LIGNATUR

Und EggHolz Kälin AG
ist bekannt für praktische,
intelligente Lösungen.

**Nehmen Sie Kontakt auf.
Es lohnt sich.**

Egg Holz Kälin AG
8847 Egg/SZ
Tel 055 412 28 63
Fax 055 412 71 57

**EGG-HOLZ
KÄLIN AG**

≡ LIGNATUR

Das tragende Element. Aus Holz.

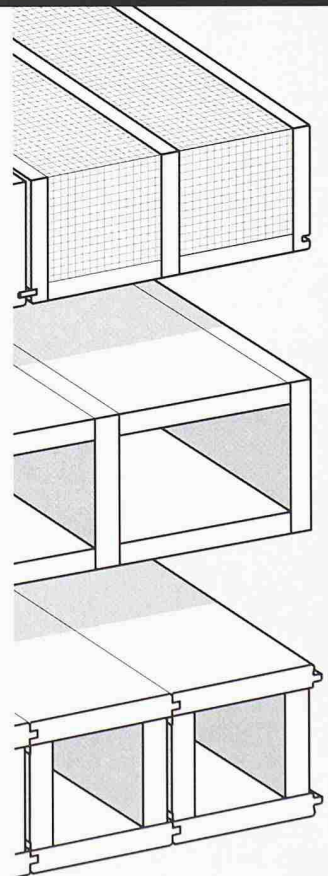

Willkommen zu Metallbau 2000

vom 25.
bis 29. Januar

Halle 3
Stand H 31

RC Alufront
Z.I. La Guérite 1541 Sevaz
tel : 026 663 99 66
fax : 026 663 99 69
e-mail : alufront@bluewin.ch

Aluminium Tischlerarbeit: Technisches Knowhow im Dienste der Architektur.

ALUMINIUM COMPANY

A REMI CLAEYS

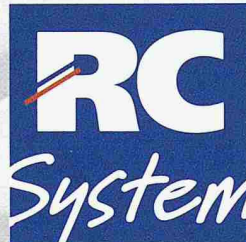

System Alufront



Cem-FIL AR-Glasfasern* im Beton

... erhöhen die Festigkeit um ein Vielfaches

Besonders bei der Produktion von Bauelementen ist Cem-FIL-AR ein wertvoller Zusatzstoff. Im Stahlbeton bietet er eine zusätzliche Bewehrung in der Betondeckung und verhindert so die Bildung von Rißwurzeln, das Eindringen von Feuchtigkeit und somit die Korrosion des Stahls. Unsere Cem-FIL-AR-Glasfasern sind alkaliresistent und anhaltend statisch wirksam. Sie wollen mehr Informationen? Rufen Sie uns an unter:

01-3 83 84 54

* gemäß allgemein bauaufsichtiger Zulassung Z-31.2-127 des Deutschen Instituts für Bautechnik

Cem-FIL®

AR-GLASFASERN

MBT Malzach Bautechnik
Carl Spitteler-Str. 56
CH-8053 Zürich
Tel./Fax: (00 41)-01 3 83 84 54

Leistungsfähige
und benutzerfreundliche
Software für den
Bauingenieur

25.-29.1.2000
**SWISS
BAU 2000**
Messe Basel.

PLATTEN

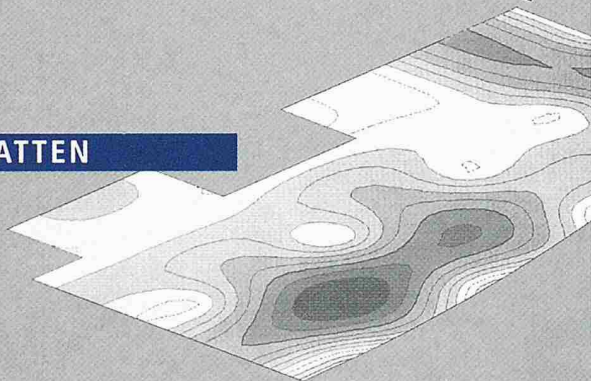

STABSTATIK

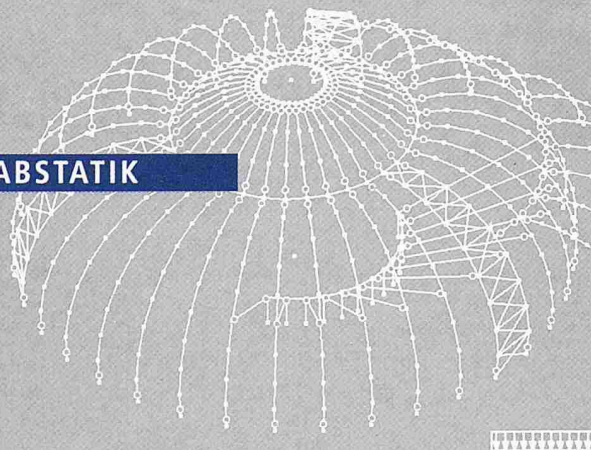

GRUNDBAU

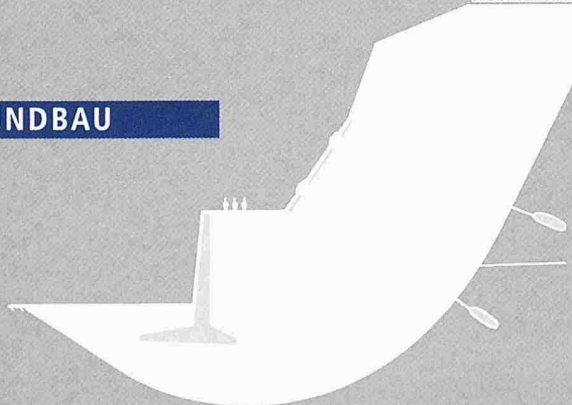

cubus
ENGINEERING SOFTWARE

CUBUS AG | EGGBÜHLSTRASSE 20 | POSTFACH
8052 ZÜRICH | TEL 01 305 30 30
FAX 01 305 30 35 | E-MAIL cubus@cubus.ch
INTERNET <http://www.cubus.ch>

**Damit Sie Ihren Balkon
früher und länger
voll geniessen können.**

**Balkonabschlüsse
aus dem HFB-Programm
für Alt- und Neubauten.**

Mehr Wohnraum schaffen,
Komfort erhöhen,
Heizkosten senken, passive
Sonnenenergie nutzen
(aktiver Umweltschutz).

Gerne helfen wir Ihnen,
die für Sie günstigste
Lösung zu finden.
Verlangen Sie unverbindliche
Beratung oder eine
individuelle Offerte.

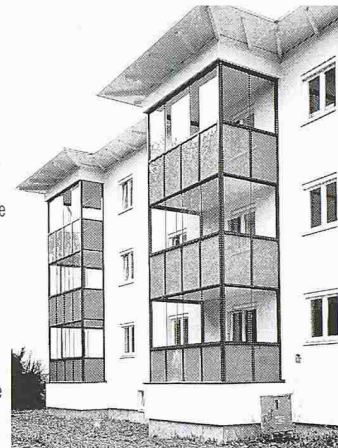

HAERRY & FREY AG
GLASTECHNIK
SPIEGEL

Haerry & Frey AG
CH-5712 Beinwil am See
Telefon 062 771 93 31
Telefax 062 771 81 34

Glasbau und
Glasmontagen
Glasbearbeitung
und Glashandel

Sitzplatz- und
Balkonverglasungen
Wintergärten
Überwachungsspiegel

SUBIT

HANS TSCHANZ DACHBAUSTOFFE BAUMATERIALIEN

RESITRIX-Dachdichtungsbahnen – EPDM

Die Dachdichtungen mit dem Elastomer-Material benötigen keinen zusätzlichen Oberflächenschutz, sind alterungsbeständig und widerstandsfähig gegen Umwelteinflüsse und sogar gegen aggressive industrielle Ablagerungen.

Seit mehr als 15 Jahren hat sich die Dachdichtungsbahn RESITRIX für den sicheren Dachaufbau mit Langzeitschutz bewährt. Die verschiedenen Verlege- und Klebmethoden gestatten eine flexible und einfache Anwendung, beispielsweise:

- Vollflächige Verklebung mit
- Kaltschweissmittel,
- Kaltklebemasse oder
- Heissbitumen
- Bereichsweise Verklebung mit Kaltklebemittel
- Lose Verlegung mit mechanischer Befestigung oder mit Belasungsmaterial

Längsnähte, Quer- und T-Stöße werden grundsätzlich mittels Heissluft geschlossen.

SUBIT-DACHBAUSTOFFE

Hans Tschanz, 8552 Felben-Wellhausen
Tel. 052-765 29 00, Fax 052-765 29 02, Natel 079-412 57 67

Was Sie hier sehen, kennen Sie wahrscheinlich.

**Was Sie hier nicht sehen ist bis zu 50% günstiger als
das, was Sie kennen.**

Noch Fragen? Wir zeigen es Ihnen.

Besuchen Sie uns,
Halle 1.1 Stand F07



**Durchstanz- und Schubbewehrungen
zum Kosten sparen!**

25.-29.1.2000

**SWISS
BAU2000**

Messe Basel.

ancotech ag - Spezialbewehrungen - CH-8157 Dielsdorf
Tel.: 01/854 72 22 Fax: 01/854 72 29 E-Mail: swissbau@ancotech.ch

MCS, das erste Farbsystem für Effektlacke in Métallisé und Eisenglimmer

Metallic-Colour-System® MCS ist ein neues, ganzheitliches Konzept und ein praktisches Werkzeug für das Bauen mit Metall. Es bietet erstmals systematisch geordnete Métallisé- und Eisenglimmer-Farbreihen aus ca. 300 fein nuancierten Farbtönen.

Und es bietet einen Wegweiser zum wirtschaftlichsten Beschichtungsaufbau je nach Belastungsklasse und Objektnutzungsdauer.

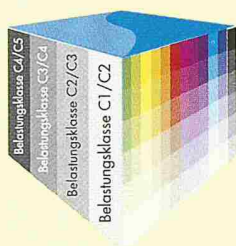

Metallbau 2000
Halle 3.0, Stand G 20

METALLIC COLOUR SYSTEM® MCS

Das Schutz-System

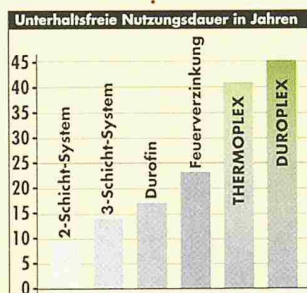

Objektnutzungsdauer

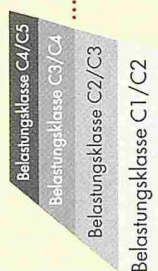

Beanspruchung

Das Ästhetik-System



Oberflächengestaltung



Farbgestaltung



Das MCS Gesamtwerk mit rund 300 Métallisé- und Eisenglimmer-Farbtönen. In 2 Ordnern mit A6-Farbkarten. Schutzgebühr CHF 259.-.

MCS auch als Farbfächer inkl. RAL und DB-Eisenglimmer-Farbtönen. Schutzgebühr CHF 20.-.



Trend-Selection, ein Auszug aus dem MCS Gesamtwerk mit rund 45 der begehrtesten Anthrazit- und Patina-Farbtönen. Schutzgebühr CHF 69.-.

Unterlagen und Bestellungen: GALVASWISS AG Wellhausen
Telefon 052 766 21 21, Fax 052 766 21 29
www.mcscolor.ch