

Objektyp: **Advertising**

Zeitschrift: **Schweizerische Bauzeitung**

Band (Jahr): **76 (1958)**

Heft 38: **G.e.P. Generalversammlung, 27. bis 29. September 1958, Lenzburg und Baden**

PDF erstellt am: **25.09.2024**

### **Nutzungsbedingungen**

Die ETH-Bibliothek ist Anbieterin der digitalisierten Zeitschriften. Sie besitzt keine Urheberrechte an den Inhalten der Zeitschriften. Die Rechte liegen in der Regel bei den Herausgebern. Die auf der Plattform e-periodica veröffentlichten Dokumente stehen für nicht-kommerzielle Zwecke in Lehre und Forschung sowie für die private Nutzung frei zur Verfügung. Einzelne Dateien oder Ausdrucke aus diesem Angebot können zusammen mit diesen Nutzungsbedingungen und den korrekten Herkunftsbezeichnungen weitergegeben werden. Das Veröffentlichen von Bildern in Print- und Online-Publikationen ist nur mit vorheriger Genehmigung der Rechteinhaber erlaubt. Die systematische Speicherung von Teilen des elektronischen Angebots auf anderen Servern bedarf ebenfalls des schriftlichen Einverständnisses der Rechteinhaber.

### **Haftungsausschluss**

Alle Angaben erfolgen ohne Gewähr für Vollständigkeit oder Richtigkeit. Es wird keine Haftung übernommen für Schäden durch die Verwendung von Informationen aus diesem Online-Angebot oder durch das Fehlen von Informationen. Dies gilt auch für Inhalte Dritter, die über dieses Angebot zugänglich sind.

# SCHWEIZERISCHE BAUZEITUNG

WOCHENSCHRIFT FÜR ARCHITEKTUR / INGENIEURWESEN / MASCHINENTECHNIK

REVUE POLYTECHNIQUE SUISSE

ORGAN DES S. I. A. SCHWEIZERISCHER INGENIEUR- UND ARCHITEKTEN-VEREIN  
UND DER G. E. P. GESELLSCHAFT EHEMAL. STUDIERENDER DER EIDG. TECHN. HOCHSCHULE  
GEGRÜNDET 1883 VON ING. A. WALDNER / HERAUSGEGEBEN VON ING. W. JEGHER

*Fenster*

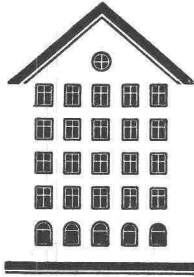

*Kiefer Zürich*

## LERCH AUFZÜGE

Zürich 1, Oefenbachgasse 5  
Telephon (051) 23 30 00

für Akten, Speisen, Waren  
mit Hand- und elektrischem Antrieb

### Zeichentische

Zeichenpapiere

Zeichenmaterial

Prospekte und Beratung durch das zeichentechnische Spezialhaus

# Scholl

Gebrüder Scholl AG, an der Poststrasse  
in Zürich seit 1865 - Telephon (051) 23 76 80

## STEINZEUG EMBRACH

Ceracid-Säurepumpe

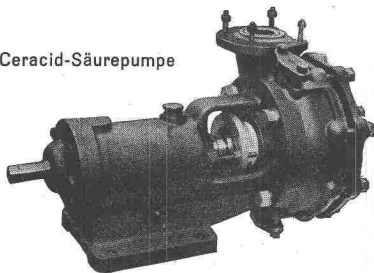

garantiert säurebeständig für die chemische Industrie

Rohre und Spezialstücke für Säureleitungen und Kanalisationen

Laborausgüsse und Tröge

Säurelagergefässe

Apparate, Pumpen, Druckautomaten  
Ventilationskanäle

Temperaturbeständige und wärmeleitende Spezialmassen EMBRACHIT und THERMOSIL

STEINZEUGFABRIK EMBRACH AG., Embrach/Zürich

### Verlag

W. Jegher & A. Ostertag, Dianastrasse 5,  
Zürich / Tel. 23 45 07 / Postcheck VIII 6110  
Bürozeiten: Montag bis Freitag 7-12 Uhr  
und 13.45-17.30 Uhr. Samstags geschlossen.

Postadresse:

Schweiz. Bauzeitung, Postfach Zürich 39

### Anzeigenverwaltung

Mosse-Annoncen AG., Zürich, Limmat-  
quai 94 / Tel. 32 68 17 / Postcheck VIII 1027

### INHALT

Gruss und Willkomm. Von Max Müller . . . . .	547
Baden, die lebensfrohe Stadt der warmen Quellen. Von F. X. Münzel . . . . .	547*
Das Zentrallaboratorium Brown, Boveri in Baden. Von J. P. Bohnenblust . . . . .	551*
Transformatoren und Schalter für 400 kV-Uebertragungen von Brown, Boveri. Von M. Itchner, R. Petitpierre und S. Ruffieux . . . . .	558*
Die Entwicklung der Würenlinger Reaktoranlagen. Von H. Künzli, W. Winkler und P. Moser . . . . .	561*
Förderung der Atomenergie-Grundlagenforschung . . . . .	566
Hundert Jahre AG Oederlin & Cie., Baden . . . . .	567
Siedlung Bifang in Küttigen. Arch. Richner & Bachmann . . . . .	569*
Die Verkehrssanierung in Baden. Von E. Hunziker . . . . .	570*
50 Jahre Kabelwerke Brugg . . . . .	577

### Mitteilungen

Eidg. Technische Hochschule. Persönliches . . . . .	578
---	-----

### Nekrologe

F. Straub, J. J. Gabathuler. E. Greiner . . . . .	578
---	-----

### Mitteilungen aus der G. E. P.

Vom «Höheren Technischen Institut Zürich». 25 Jahre Vereinig. Ehemal. Chemiestudierender an der ETH . . . . .	578
---	-----

### Ankündigungen

Graphische Sammlung der ETH Zürich. Architektur in Finnland. Joint ASCE — IABSE Convention, New York, Vortragskalender . . . . .	578
--	-----

**CHARMILLES**

UNE RÉALISATION CHARMILLES:  
centrales de FIONNAY et NENDAZ  
(GRANDE DIXENCE)

5 groupes Pelton  
puissance totale  
**415 000 ch.**

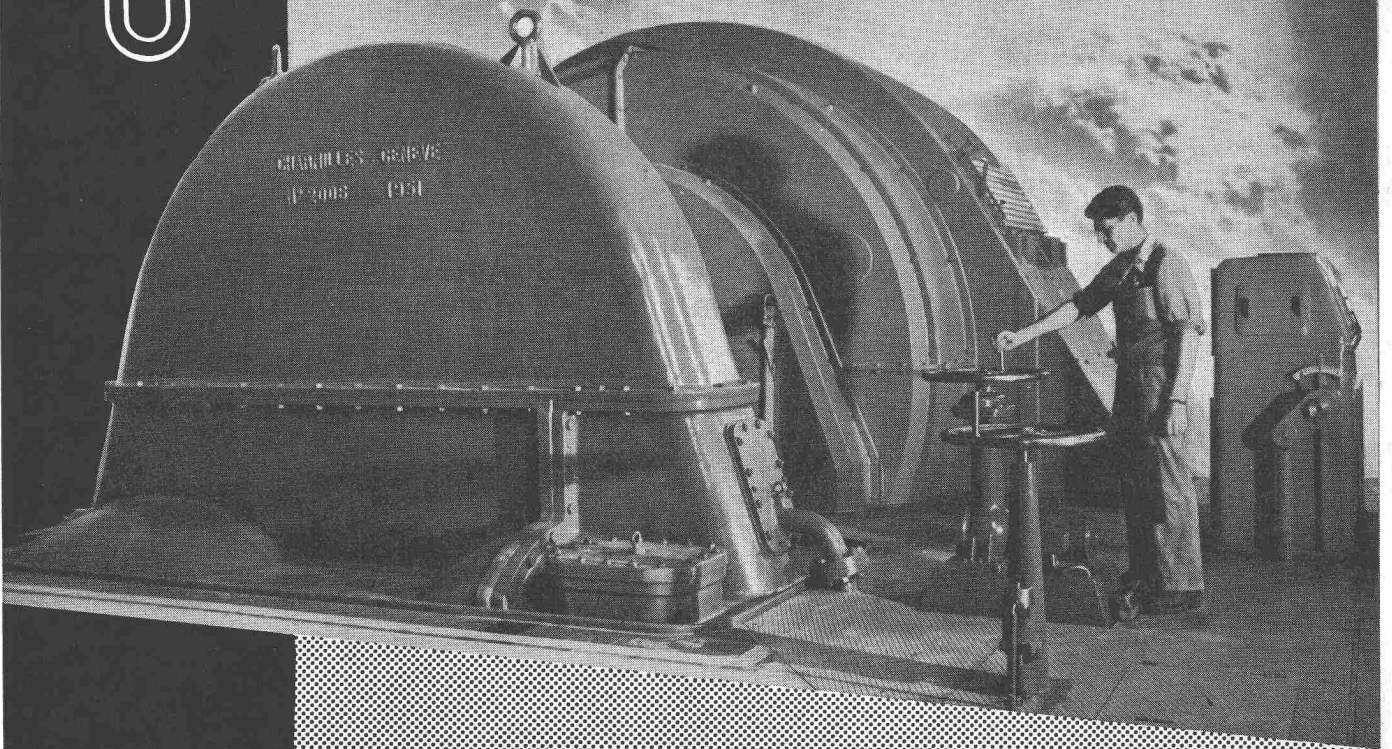

**TURBINES HYDRAULIQUES**

**ATELIERS DES CHARMILLES S. A. GENÈVE-SUISSE**

# ROLLMAPLAST

das moderne, biegsame Leitungsrohr aus Polyäthylen

Seit einem Jahrzehnt bewähren sich  
Polyäthylen-Rohre in

Trinkwasserversorgungen  
Bewässerungsanlagen  
Landwirtschaft  
Nahrungsmittelindustrie  
Chemische Industrie  
Baugewerbe

korrosionsbeständig  
leicht  
flexibel  
schlagfest  
frostbeständig  
strömungsgünstig

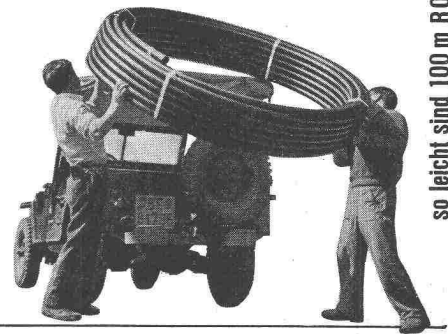

so leicht sind 100 m ROLLMAPLAST - Rohr  $\varnothing$  50 mm

**ROLLMAPLAST AG., Choindex**

**Generalvertretung:**

**Von Roll, Choindex Tel. 066 / 35177**

**Verkauf:**

**Eisenhandel und Installationsgewerbe**

# Homogen

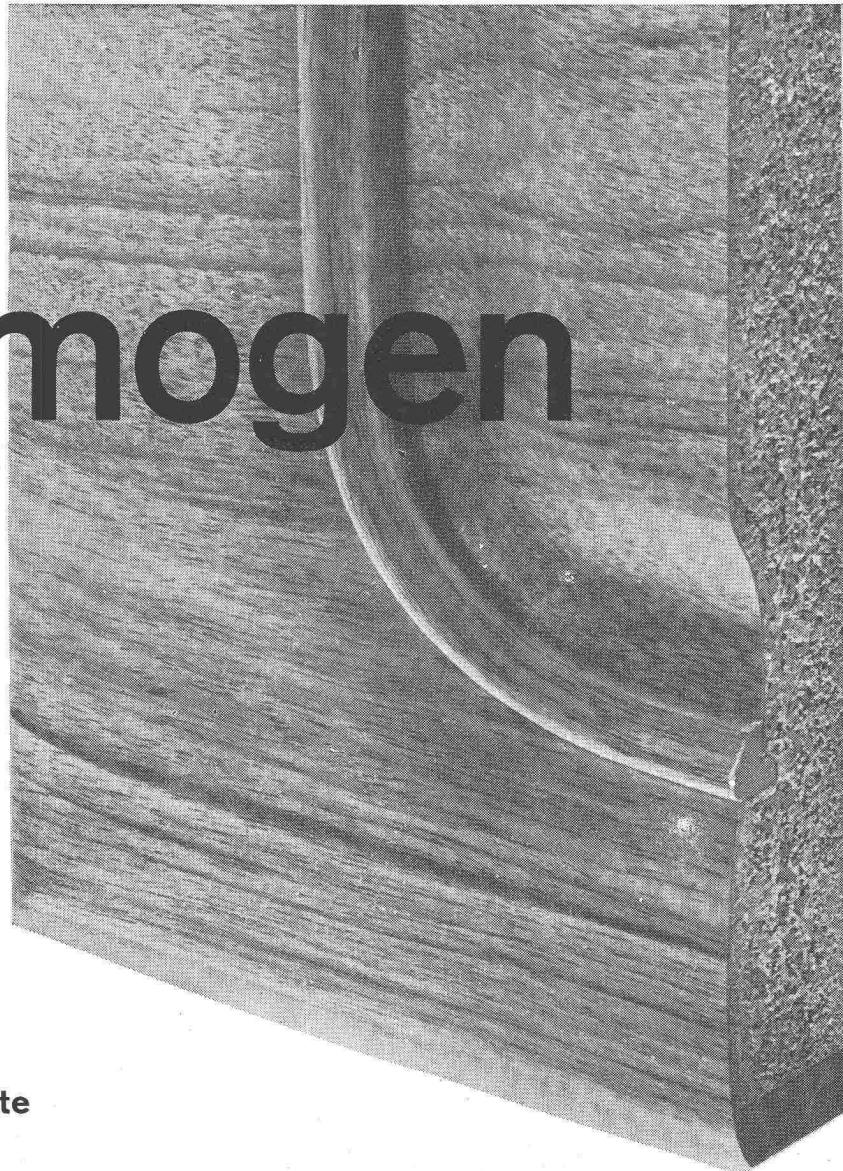

## die gute Spanplatte

eignet sich für Flächen aller Art. Die geschliffene besonders vergütete Tischler-spanplatte im Möbelbau für Türen, Seiten, Böden, Rückwände, Tischplatten. Im Einrichtungs- und Hausbau für Wandverkleidungen, Decken, Einbaumöbel, Türen, im Fahrzeug- und Schiffbau für Zwischenwände, Decken, Verkleidungen.

Die Bauplatte für stationäre und demontable Trennwände, als Bauelement für vorgefertigte Häuser. Gutes Stehvermögen, einfache Verbindungen zwischen den Elementen, ohne Verschraubung, gutes Schalldämmungsvermögen, preisgünstig, dekorativ.

Normalmasse	Tischlerplatten	Bauplatten
Fläche	125 x 300 cm	125 x 300 cm
Stärke	8, 10, 13, 16, 19, 22, 25, 30, 36 mm	40, 60, 80 mm
spez. Gewicht	ca. 600 kg/m <sup>3</sup>	400-450 kg/m <sup>3</sup>

**Bois Homogène S.A. St-Maurice VS Werk Bois-Noir Telefon 025 - 3 63 33**



## Offertöffnung...

Sie kennen das Gefühl. Der Eingabetermin war, wie immer, schneller da, als man glaubte. Ihre Offerte konnten Sie erst im letzten Moment unterschreiben. Jetzt liegt sie dort, unter all den anderen. Wird sie zum Zug kommen?

Die heutige Situation in der Bauwirtschaft verlangt äusserste Preise... und knappe Berechnungen müssen sich auf einwandfreies Inventar stützen, soll der Nutzen dem Risiko entsprechen. Sie sind daher gezwungen, Neuanschaffungen mit den

Augen anzusehen, mit denen Ihre Offerten kritisch geprüft werden.

Das moderne RACO-Programm ist bereit, diese Prüfung zu bestehen. Maschinen, Geräte und Ausrüstungen für alle Bausektoren warten darauf, im Rahmen Ihrer neuen Verträge zu beweisen, dass sie mit geringeren Kosten Ihre Arbeiten schneller bewältigen und dadurch Ihren Verdienst vergrössern helfen. Für jedes Baumaschinen-Problem, ob klein oder gross, immer versuchen wir Ihnen die optimale Lösung vorzuschlagen. Bitte schreiben oder telefonieren Sie uns (051 2317 50).



# Robert Aebi <sup>AG</sup> Zürich

Uraniastr. 31/33

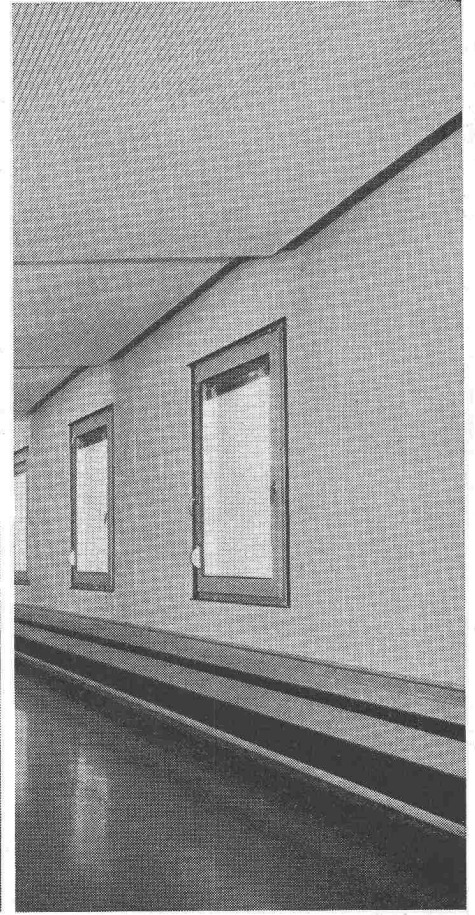
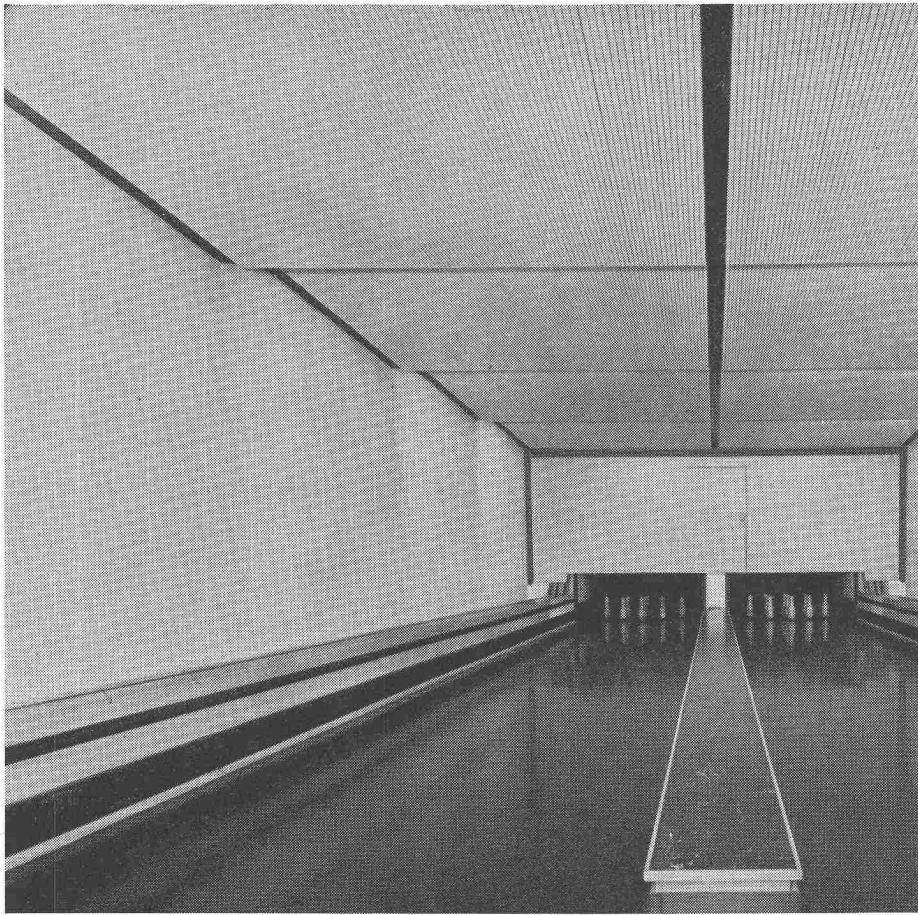

Der Besitzer des Hotels Sonne in Frauenfeld, Herr Nello Ceola-Wopfner, erklärt dazu: Fast täglich erhalte ich Komplimente über meine prima funktionierende und architektonisch schöne Kegelbahn. Dank Pavatex-Akustik-Platten hatte ich auch bis zum heutigen Tag nie die geringste Beanstandung wegen Lärm.

2

## Die Kegelbahn

# pavatex

nur Original-Pavatex bietet alle Pavatex-Vorteile

**Pavatex AG.**  
Jenatschstrasse 4, Zürich 2/27  
Telephon 051 / 23 76 76

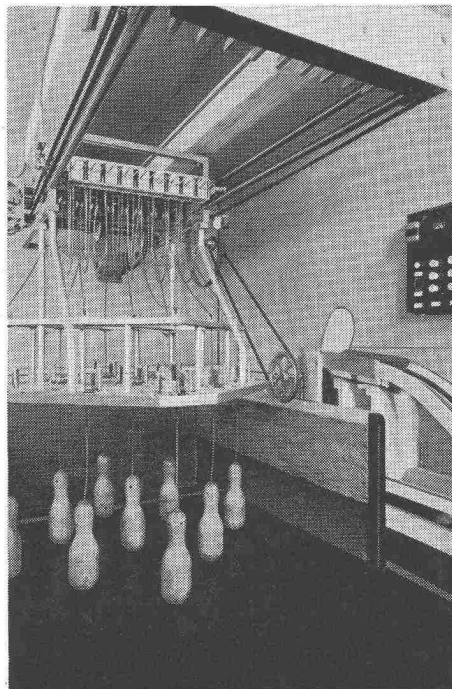

Mitten im dichtest besiedelten Wohnquartier von Frauenfeld sollte an das Hotel Sonne eine vollautomatische Kegelbahn angebaut werden. Es war zu erwarten, dass die Anwohner gegen den entstehenden Lärm Einsprache erheben würden. Der Architekt, Herr Hartmann, von der Firma Gremli & Hartmann, Frauenfeld, gelangte zur Abklärung des Problems der Lärmbekämpfung an die Pavatex AG. Nach eingehenden Besprechungen und Prüfung anderer Kegelbahnen, die mit Pavatex-Akustik-Platten verkleidet waren, entschloss sich Herr Hartmann, diese ebenfalls für Decken und Wände zu verwenden. Um eine maximale Schallabsorption zu erhalten, wurden alle Wände mit gelochten Pavatex-Akustik-Platten verkleidet. Für die Decke, die aus schall- und lichttechnischen Gründen sheddartig angelegt wurde, kamen längsgerichtete, gerillte Pavatex-Akustik-Platten zur Verwendung. Das ergab eine moderne, angenehm wirkende Raumgestaltung. Im Automatenraum wurden Decke, Wände und Abschluss mit Pavatex-Akustik-Platten ausgelegt. Die Wirkung war in ästhetischer und schalltechnischer Hinsicht überzeugend.

# Feller

Neuzeitliche Steckdosen und Kombinationen für Hausinstallation

Adolf Feller AG Horgen

**Sicherheitssteckdose**

Die Kontakthülsen sind durch eine Drehscheibe gegen beabsichtigte Berührung zugedeckt. Der Stecker kann erst nach entsprechender Drehung der Sperrscheibe eingeführt werden.

2 P + E 10 A 250 V

76003 BS Pmi

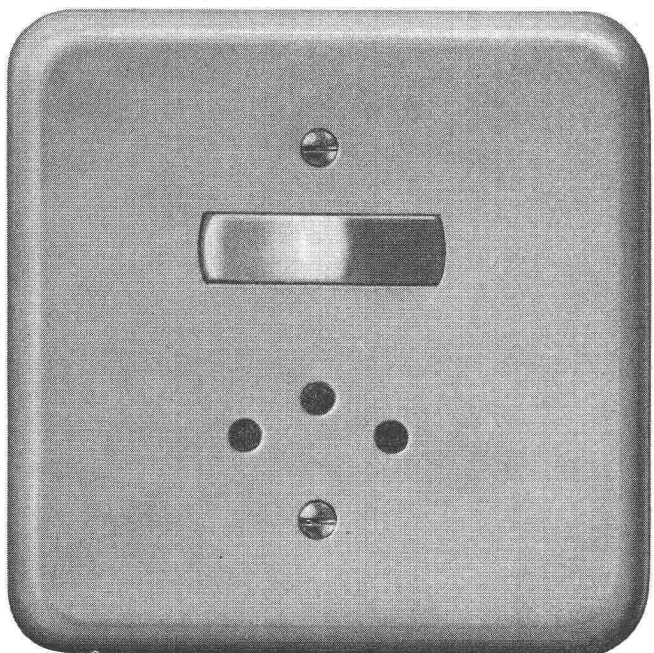
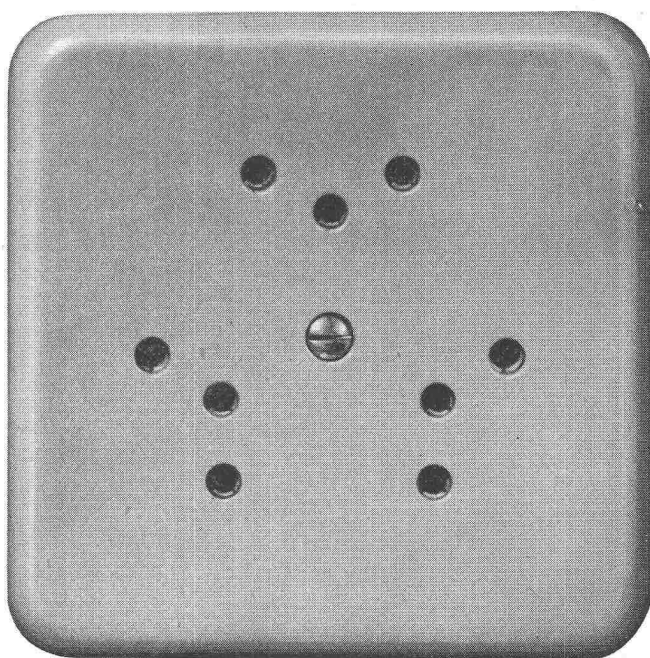
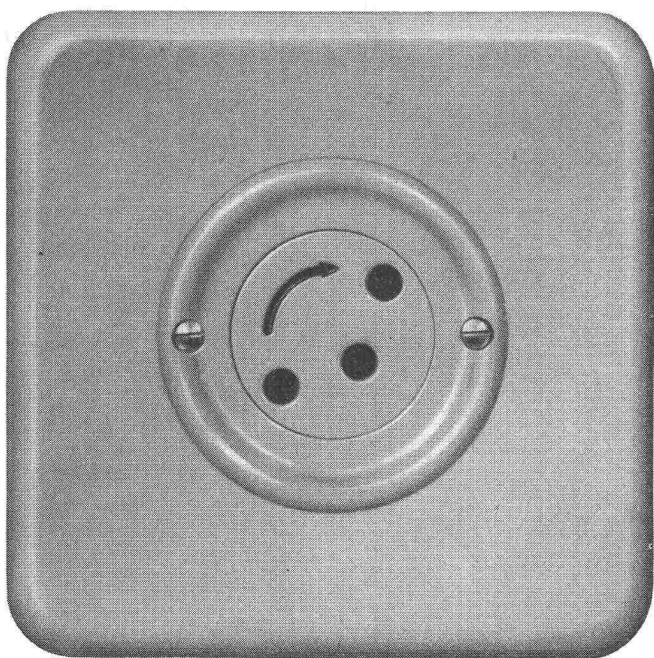

Wippenschalter mit  
Steckdose kombiniert  
~ 6 A 250 V  
76040 Pmi

Steckdose normaler Grösse  
für 3 Stecker  
2 P + E 10 A 250 V  
72303 Pmi







## Die ganze Familie freut sich,

4

denn sie hat den Wert einer guten Beleuchtung richtig erkannt: gutes Licht für gute Arbeit — gutes Licht aber auch für angenehme Freizeitgestaltung.

Sie werden überrascht sein, wie viel Gemütlichkeit und Wärme ein gediegener und geschmackvoll ausgestatteter Leuchter, eine ausgewogene und vielseitig anwendbare Ständerlampe, eine zweckmässige und mit viel Formempfinden entworfene Wand- oder Tischlampe ausstrahlt.

Gutes Licht, vermittelt durch schöne Leuchten, stimmt jedes Heim froh und heiter. Unter den vielen Hundert **Beleuchtungskörpern BAG** entdecken Sie gewiss jenes Modell, das Ihrem Geschmack entspricht und zu Ihren Möbeln und zu Ihrer Wohnung passt.

**Ihr Heim wird Ihnen mit Beleuchtungskörpern BAG ausgestattet doppelt so viel Freude bereiten. Gehen Sie heute oder morgen ins Elektro-Fachgeschäft oder in die BAG-Ausstellung, Stampfenbachstrasse 15, Zürich, und sehen Sie sich dort die Leuchten BAG an.**

BAG

TURGI

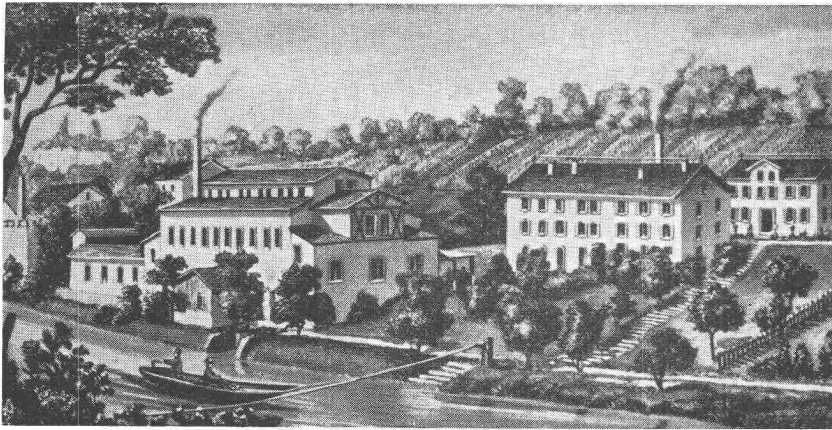

AKTIENGESELLSCHAFT OEDERLIN + CIE BADEN / SCHWEIZ

# 100 JAHRE OEDERLIN

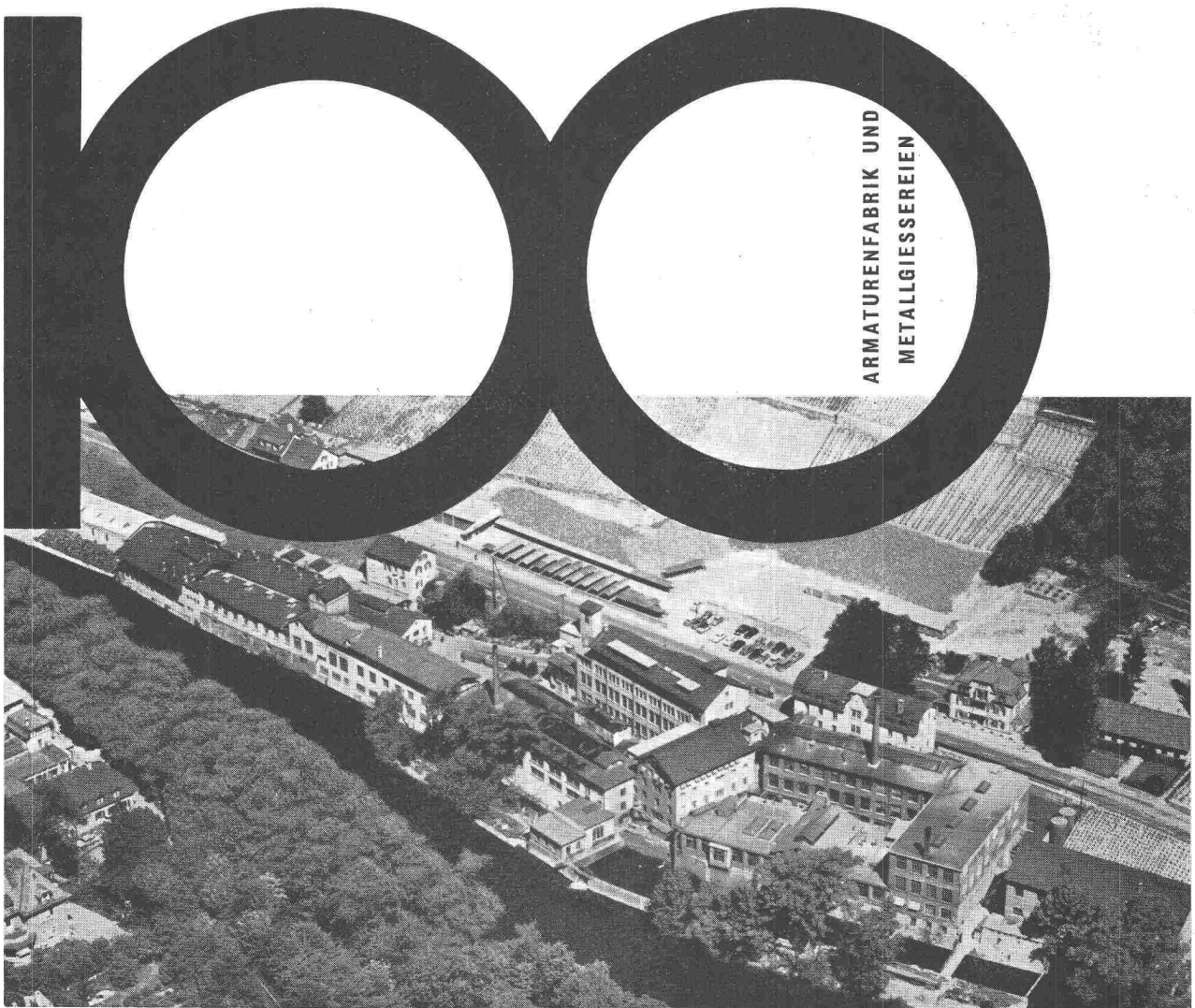

ARMATURENFABRIK UND  
METALLGIESSEREIEN

**eine  
technische  
wie  
wirt-  
schaftliche  
Höchst-  
leistung**

## «GREMUND» Trennwände und Türen

- ① 25—55 Dezibel Schalldämmwert im Gesamtmittel bei einem Flächengewicht von 17—45 kg/m<sup>2</sup>, geprüft durch EMPA Zürich. Ersetzen Backsteinmauern bis zu einem Flächengewicht von ca. 500 kg/m<sup>2</sup>, z. B. 25 cm dicke Backsteinmauern plus beidseitigem Verputz.
- ② absolut termitensicher, geprüft durch Tropeninstitut Basel. Feuchtigkeits- und feuerhemmend, geprüft durch EMPA Zürich und St. Gallen
- ③ atomstrahlenhemmend, geprüft durch Institut Bern
- ④ immun gegen alle Temperatur- und Klimaeinflüsse
- ⑤ mobil und leicht versetzbar
- ⑥ kein Verletzen von Mauerwerk, Böden und Decken
- ⑦ konkurrenzloser Preis bei höchster Präzision
- ⑧ mobiliarversicherungszulässig
- ⑨ kürzeste Lieferfristen
- ⑩ 100prozentige Schweizer Qualitätsarbeit (eigene Fabrikation)

MARQUE DÉPOSÉE



**Robert Gautschi-Remund, Bern**

Fabrik für mobile schalldämpfende Wände und Türen

Geschäftsleitung: Schwarztorstr. 23, Telephon (031) 7 59 39

Betrieb: Murtenstrasse 328, Telephon (031) 66 27 57

Beilage I

Datum: 26.6.58  
 Raum: Clausiusstr. 3

**Luftschall - Dämmung**

Gegenstand:

Wandkonstruktion Typ Z/F/2 (210mm)  
 gemäss Beilage 2  
 Oberfläche mit Kunstharz zweimal lackiert  
 Flächengewicht: 45 kg/m<sup>2</sup>

Raumkonstanten:

	<b>I</b>	<b>II</b>
Volumen:	42,7 m <sup>3</sup>	24,7 m <sup>3</sup>
Gesamte Fläche:	76,9 m <sup>2</sup>	50,8 m <sup>2</sup>
Mittl. Schluckfläche:	5,5 m <sup>2</sup>	3,6 m <sup>2</sup>

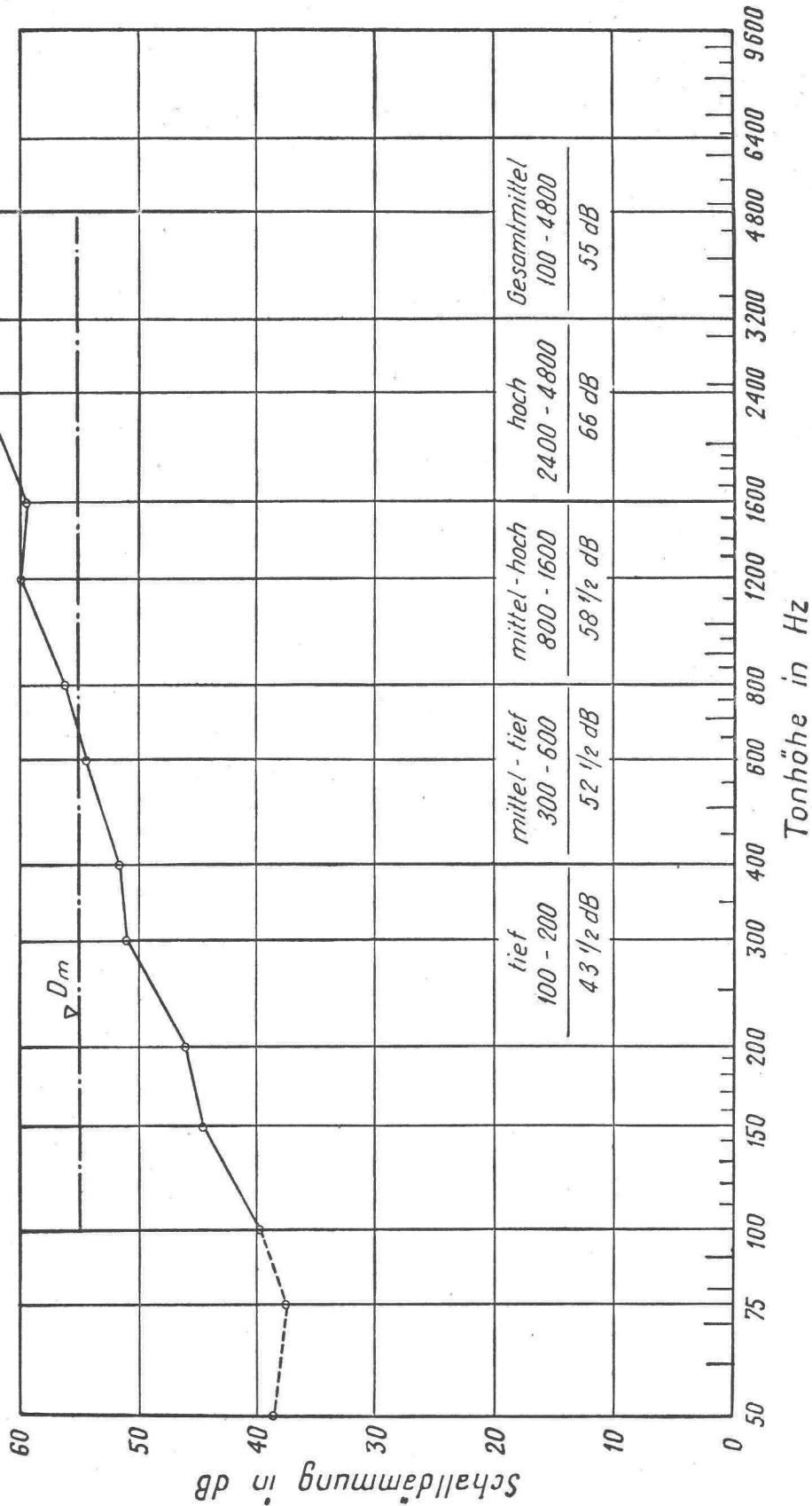

Auftrags-Nr.: 31998/12

Auftraggeber: Rob. Gautschi, Bern 18

Gezeichnet: Juli 58 s.l.

Zeichnungsnummer: 4-64897

Als führende Spezialfirma lösen wir jedes Problem für mobile, schalldämmende Trennwände und Türen!  
**ROBERT GAUTSCHI-REMUND, Schwarztorstr. 23, BERN, Tel. 031/7 59 39**

# Bangerter Lyss

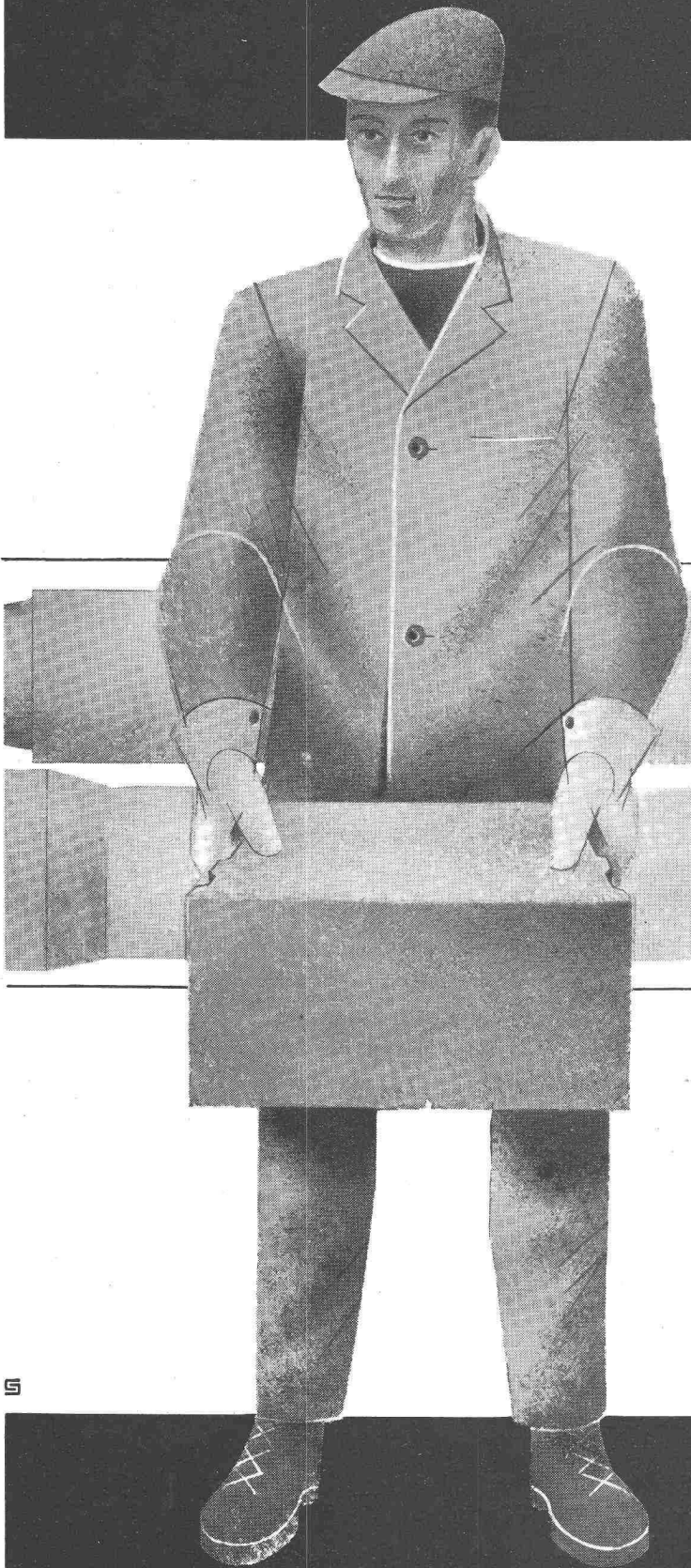

5

A. Bangerter & Cie. AG. Lyss, Telephone 032/8 5315

## Unser Fabrikationsprogramm

**Zementwaren:** Kanalisations-, Drainage- und Wasserbau-Artikel.

Phlomax-Betonrohre mit Doppelglocken- und Normmuffen (verlangen Sie bitte unsere besondere Dokumentation).

Kabelsteine für Bahnen, Kraftwerke und elektrische Anlagen.

Betonwerksteine für Fassaden, in künstlichen Zusammensetzungen der verschiedenen Naturgesteinsarten.

Betonfenster und vorfabrizierte Betonelemente. Betonmasten- und -sockel, in vorgespanntem Beton.

Gartenbau-Artikel, Einfriedigungen, Bordüren, Frühbeetanlagen, Kompostsilos.

Strassenbau-Artikel, Schalen, Trottoir-Randsteine. DAV-Auto-Sicherheitszäune.

Kläranlagen, bis zu 80 Bewohner-Gleichwerte. Benzin- und Fettabscheider.

**Zementsteine:** Portland-Zementsteine und Vollsteine in allen Formaten.

Bangerter-Borel-Hohlblocksteine (bitte nicht mit andern Hohlblocksteinen verwechseln). Verlangen Sie bitte unsere besondere Dokumentation.

**Grubenmaterialien:** Sand, Kies, Splitter, Schotter usw.

Geleiseanschluss, Spezialvorrichtung für Bahnverlad und modernste Ladevorrichtungen sichern die von unsern Kunden so sehr geschätzte rasche Bedienung.

**Zementwaren- und Bausteinwerke  
Bauwerkzeuge ACROW**

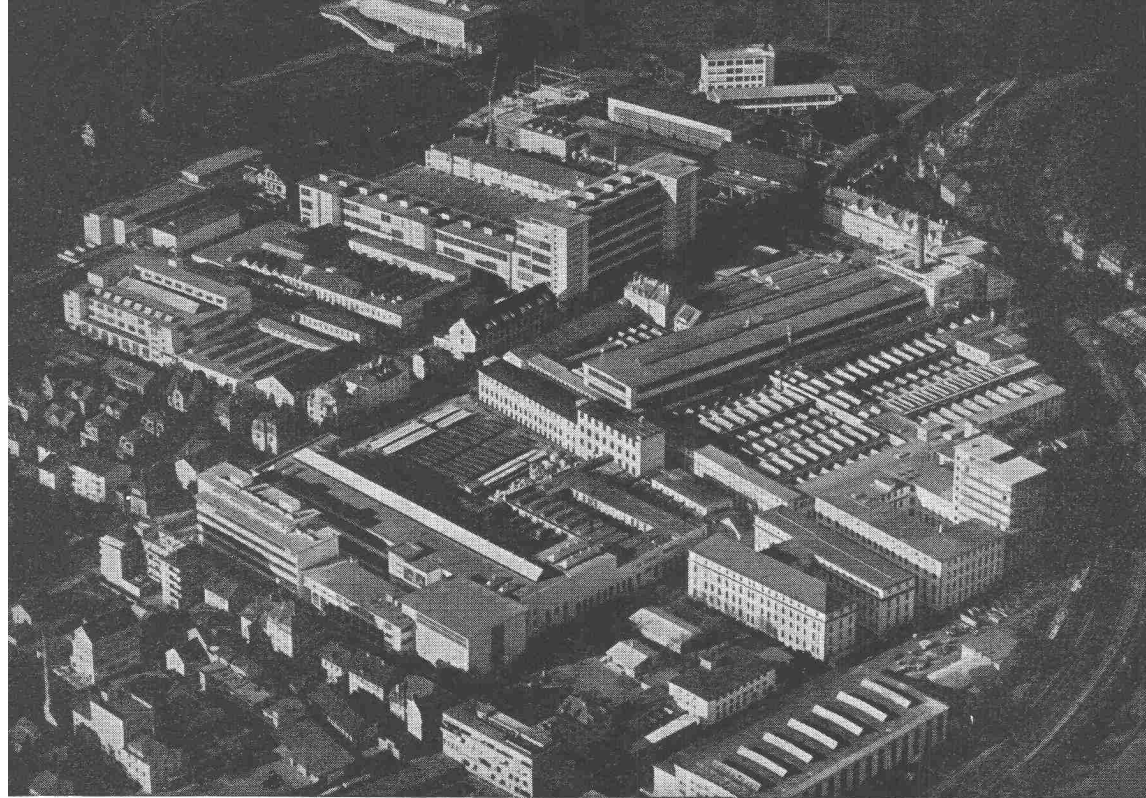

98955-IX

# DAS ZENTRUM

des weltweiten Brown Boveri Konzerns für  
Forschung und Planung ist die  
Aktiengesellschaft Brown, Boveri & Cie., Baden

Hier werden mit einer Belegschaft von über  
13600 Mitarbeitern thermische und elektrische  
Maschinen und Apparate fabriziert, die sich auf  
der ganzen Erde bewähren.

Aus unserem Bauprogramm :

Dampf- und Gasturbinenkraftwerke  
Maschinen und Apparate für  
Atomkraftwerke

Elektrische Ausrüstungen von  
Wasserkraft- und Dieselzentralen  
Elektrische Ausrüstungen von  
Lokomotiven, Strassenbahnen und  
Trolleybussen

Sender für Rundfunk und Radiotelegraphie

Fernsehsender

Sende- und Gleichrichterröhren



**AG. BROWN, BOVERI & CIE., BADEN**

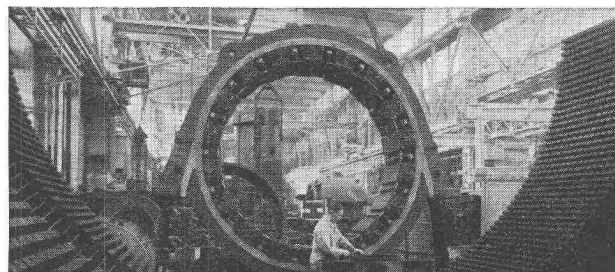
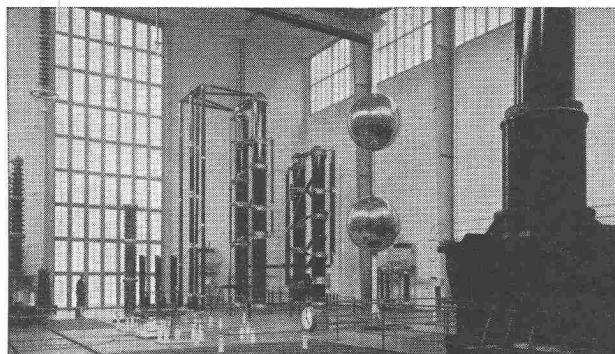
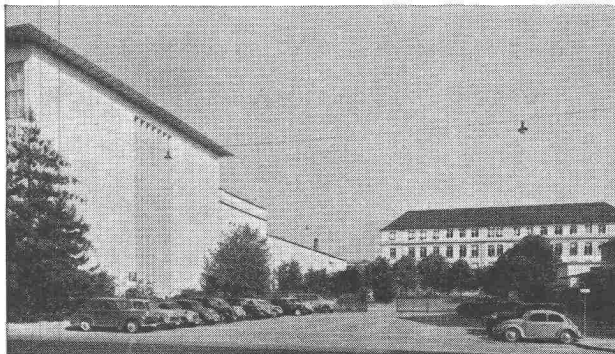

# Fortschritt auch im Küchenbau

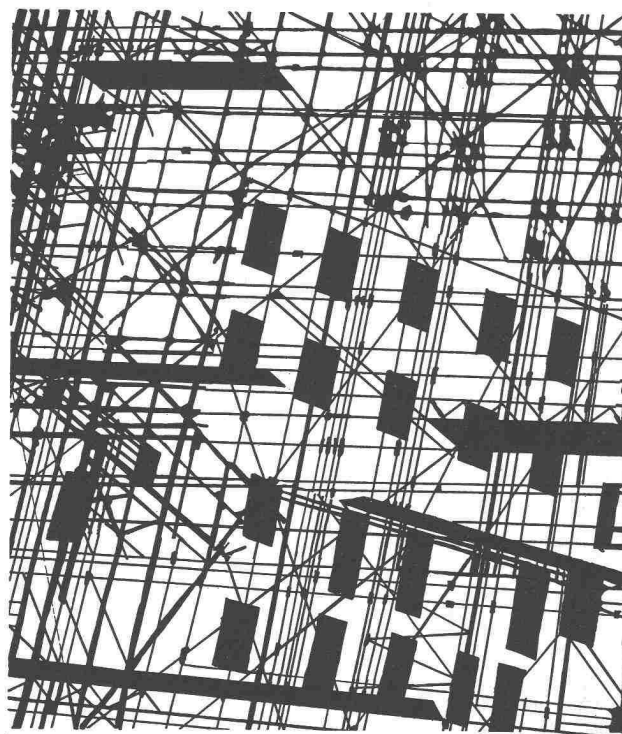

## Einfach ausgezeichnet...

sagte ein Fachmann zur untenstehenden Lösung. Es ist dies jedoch nur ein Beispiel für eine glückliche Küchen-Kombination, und wieviele andere zweckmässige Lösungen gibt es noch. Spültisch Linth 110 x 65 cm mit den entsprechenden keramischen Abdeckplatten versehen und verfugt, mit eingebautem Kühlschrank und praktischer Rüstnische. Der warme Farbton und die glatte, spielend leicht zu reinigende Oberfläche des glasierten Feuertons, gelangen bei dieser Ausführung besonders zur Geltung. Die Wirkung wird noch unterstützt durch die hygienischen keramischen Laufener Wand- und Bodenplatten.

Atelier Schmidlin, Basel

**D**as ist für die Laufener keramische Industrie kein leeres Schlagwort. 30 Jahre Entwicklungsarbeit an einem Produkt, welches sich schon zu hunderttausenden bewährt hat, immer wieder verbessert und den neuen Forderungen entsprechend angepasst wurde, das heisst mit der Zeit gehen.

Wo werden Spültische aus Laufener Feuerton verwendet? Überall dort, wo fortschrittliche Architekten und Installateure am Werk sind, wo nach praktischen, hygienischen und modernen Grundsätzen gebaut wird, und – wo ein vorteilhafter Preis geschätzt wird.

Dort entstehen Küchen, welche dem Wunschtraum der Hausfrau entsprechen. Spültische aus Laufener Feuerton geben der Küche den wohnlichen sympathischen Ton. Kein anderes Material hat diese glatte porenlose Oberfläche und lässt sich so mühelos sauber halten.



# AG. für Keramische Industrie Laufen/Jura

# OERLIKON

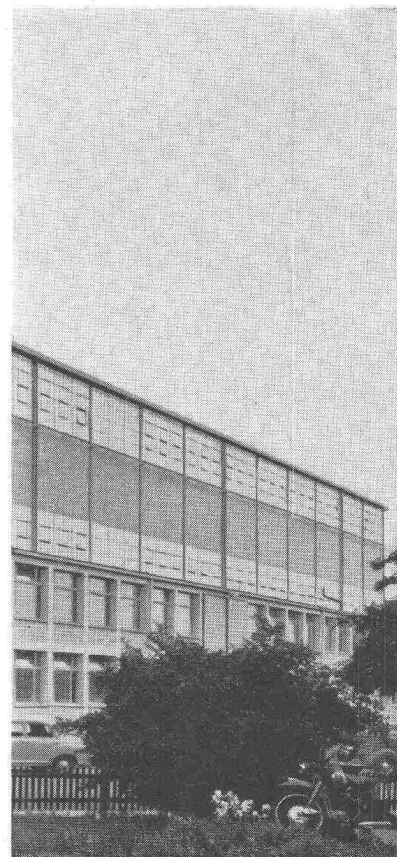
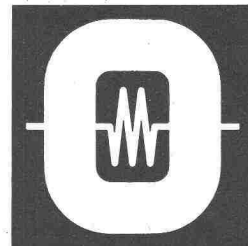
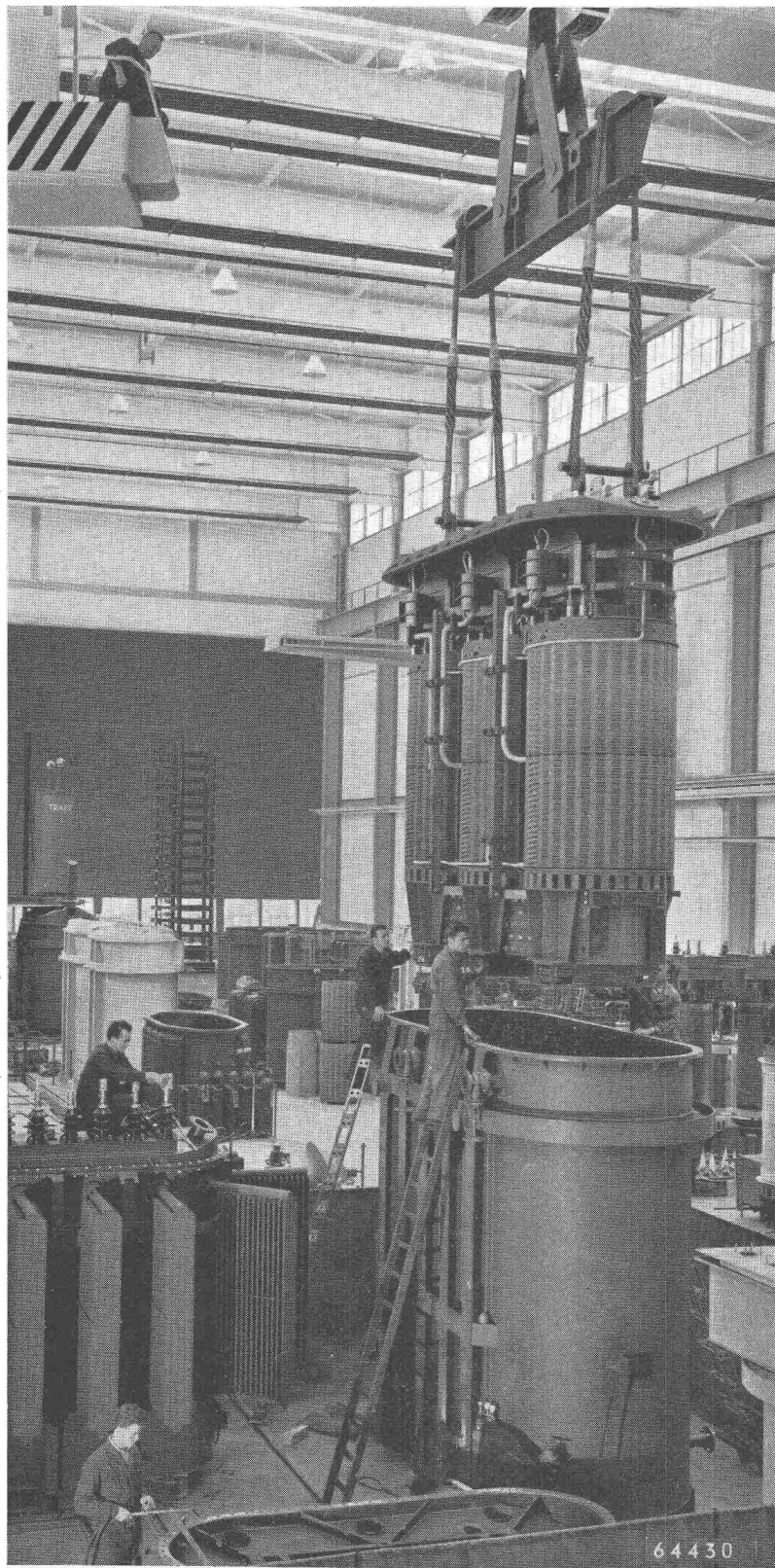

In unserer  
neuen Montagehalle für  
Grosstransformatoren  
bauen wir Einheiten mit  
Gruppenleistungen bis  
600 MVA und Spannungen  
bis 400 kV

**Maschinenfabrik Oerlikon • Zürich 50**



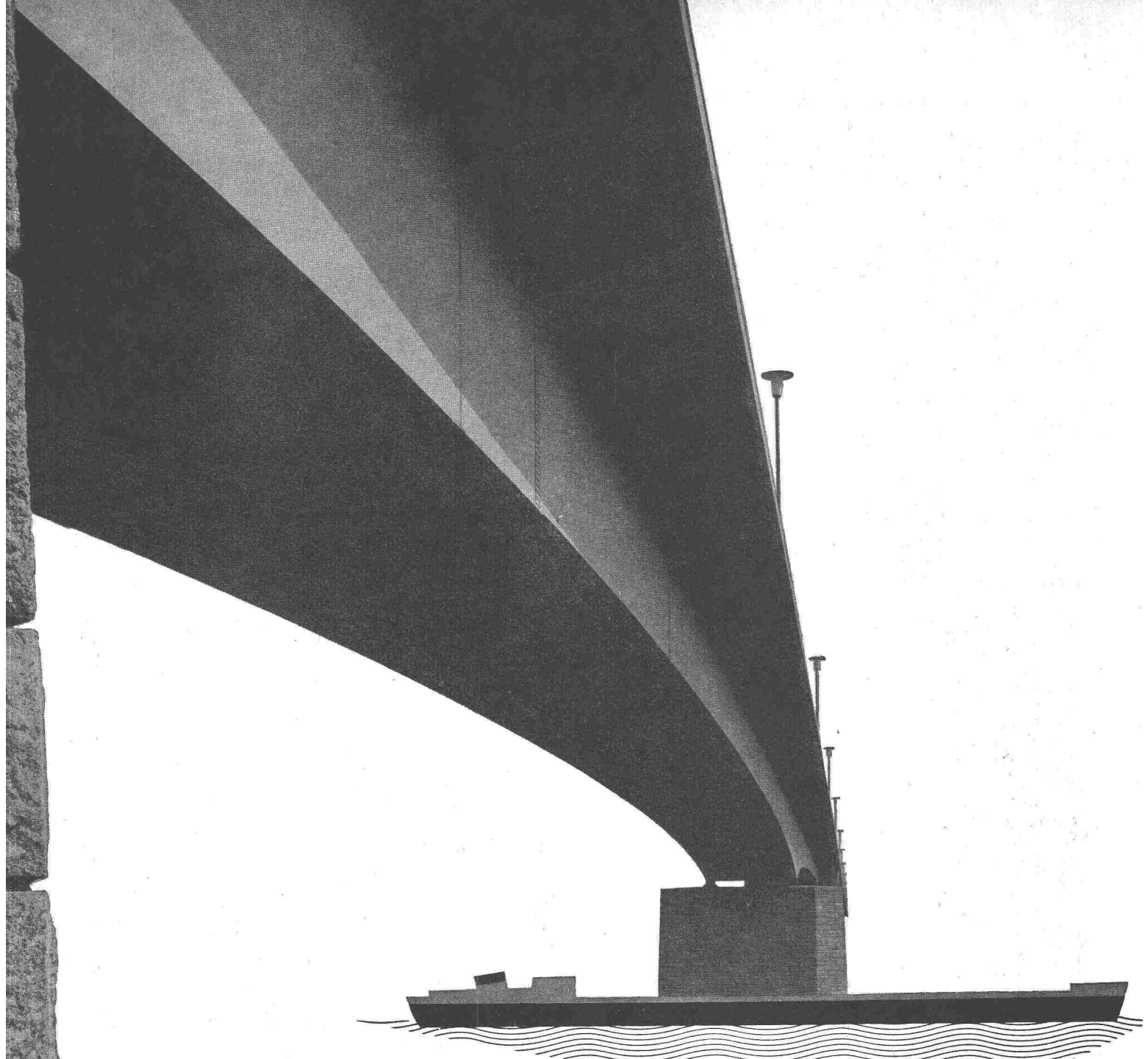

1/613

## OPPANOL BA-Folie eine verlässliche Brückenwacht

Sicker- und Oberflächenwasser sind die Feinde der Brückenkonstruktion. Mit harmlosen Korrosionsschäden beginnt es, am Ende stehen kostspielige Reparaturen. Als wirksamer Schutz gegen Feuchtigkeitsschäden bei Bauwerken der verschiedensten Art hat sich OPPANOL BA-Folie erwiesen. Dafür sorgen folgende Eigenschaften dieses Isoliermaterials: Wasserundurchlässig und wasserunempfindlich, dehnungsfähig, druckfest, alterungsbeständig und verrottungsfest.

OPPANOL BA-Folie wird überall da verwendet, wo es gilt, Brücken, Fundamente, Tiefbauten, Tunnels, Balkone, Terrassen, begehbare Dächer, Massivdecken von Naßräumen und anderes abzudichten.

Auf Wunsch weisen wir Ihnen Verlegefirmen von OPPANOL BA-Folie nach.

**BASF**

*Badische Anilin- & Soda-Fabrik A.G.*  
LUDWIGSHAFEN AM RHEIN

Vertreten in der Schweiz durch:

**ORGANCHEMIE AG**  
Bellerivestrasse 67 • ZÜRICH 34  
Telephon (051) 47 19 20

# KX

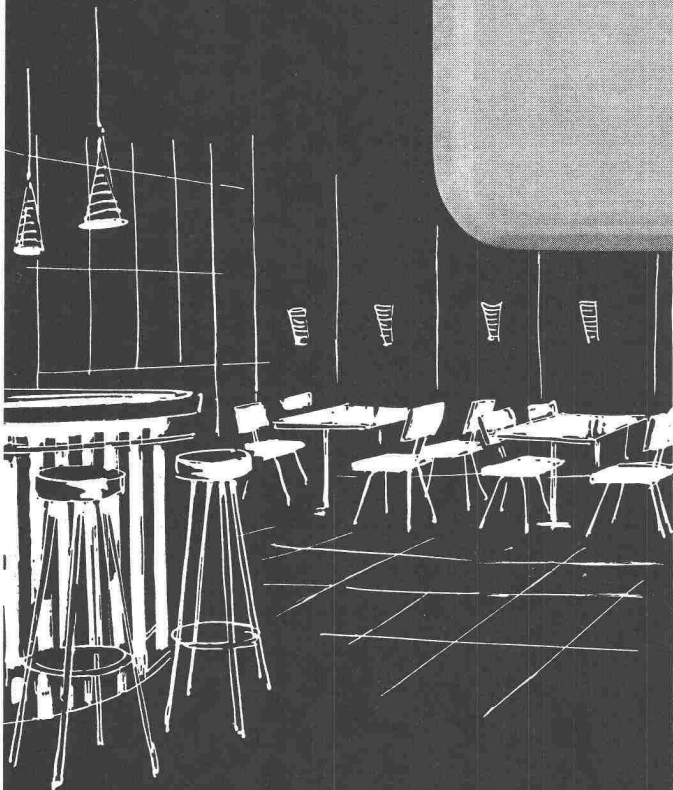
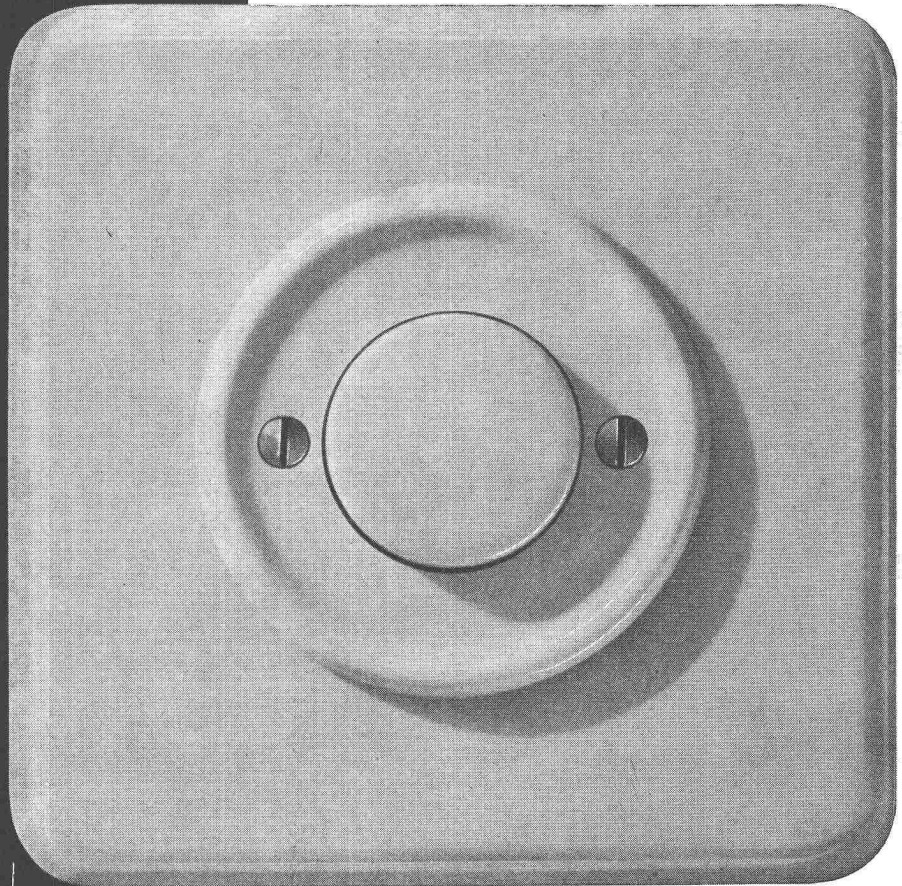

**KX — 10 A 250 V ~**

**... der erste Druckknopfschalter,  
der in Anpassung  
an den modernen Innenausbau  
in sieben verschiedenen  
Farbtönen hergestellt wird.**

**Verlangen Sie  
Spezialprospekt und Muster**

**XAMAX AG., Zürich 50 / Oerlikon**

**Telephon (051) 46 64 84**

**XAMAX**





***Vevey***



**Installations**

complètes pour l'utilisation des chutes d'eau

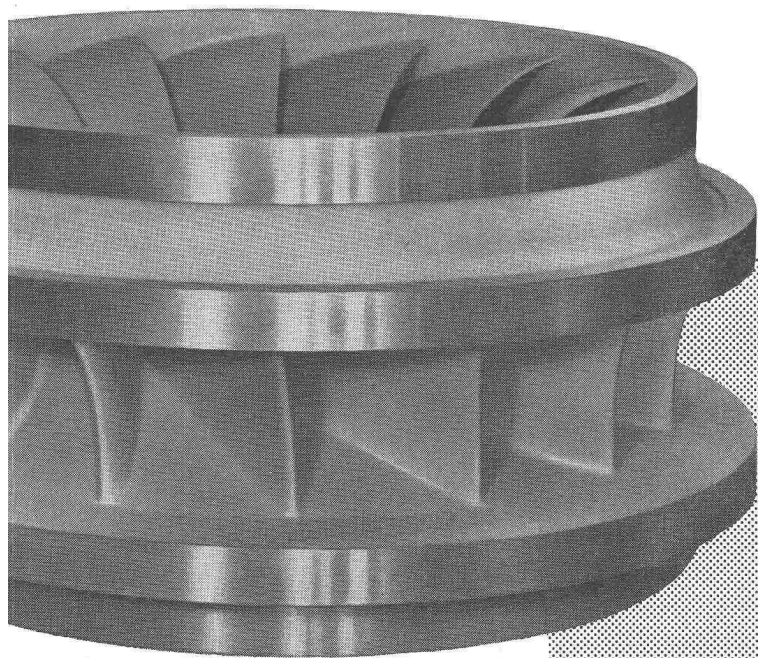
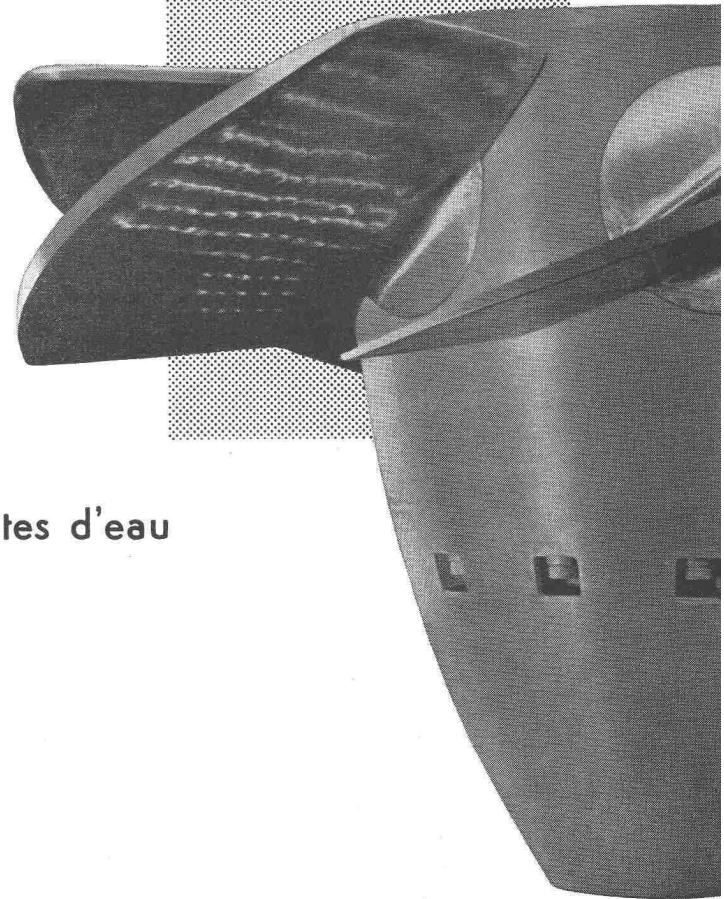

***Ateliers de Constructions Mécaniques de Vevey S.A.***

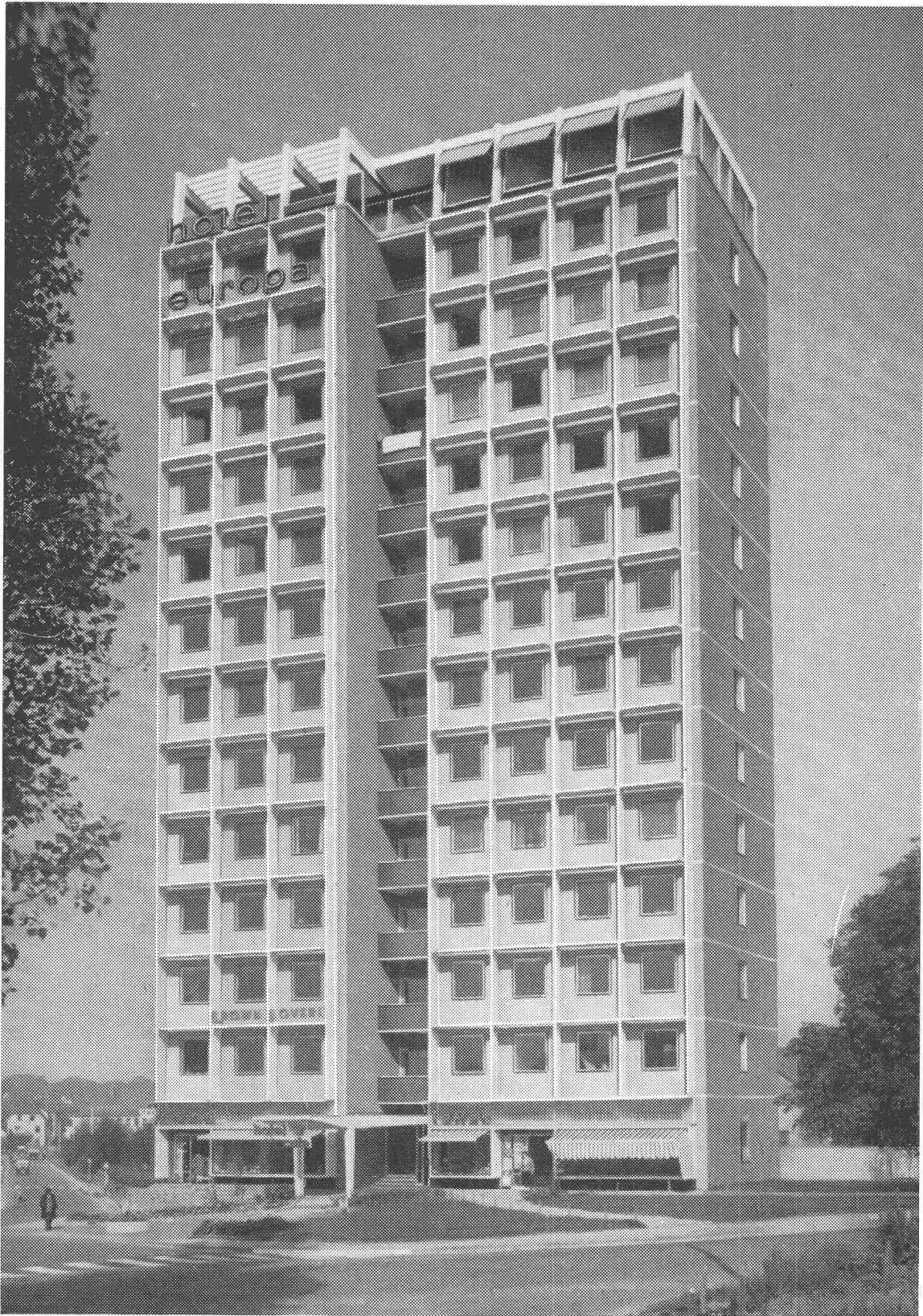

14stöckiges Hochhaus in Ravensburg der Zusatzversorgungskasse der Gemeinden und Gemeindeverbände des Regierungsbezirkes Südwürttemberg-Hohenzollern in Reutlingen. Architekt: Hans Riempp, Ravensburg.

## Durisol-Mauerwerk

vereinigt in idealer Weise die Hauptfunktionen einer Aussenwand: Tragfähigkeit, Wetterschutz, Kälte- und Wärmeschutz, Schallschutz. Die erforderliche Tragfähigkeit entsprechend den Belastungen wird ausschliesslich durch Variation der Betonfestigkeit, in speziellen Fällen durch Einlagen von Eisenarmierungen, herbeigeführt. Die Isolation wird daher weder auf Kosten der Tragfähigkeit noch die Festigkeit auf Kosten der Isolation erreicht.

# Durisol

Durisol AG. für Leichtbaustoffe, Dietikon ZH  
Telephon (051) 91 86 65

Unerschöpfliche Möglichkeiten mit

# BRIGATEX

dem sofort abbindenden Kunstharzkalbleim

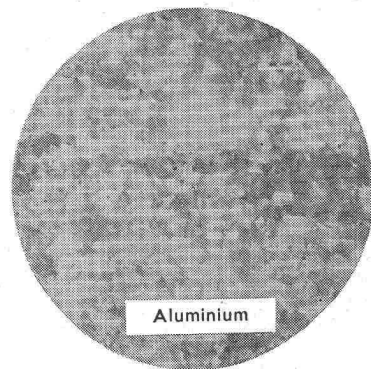

Aluminium

Brigatex verleimt ohne Verspriesung nezeitliche Beläge, Decken- und Wandplatten sowie Metall (Blei, Aluminium usw.) auf Gips, Holz, Beton und Metall.

Unser technischer Dienst berät Sie gerne. Rufen Sie Telefon Nr. (041) 78 13 51 an.

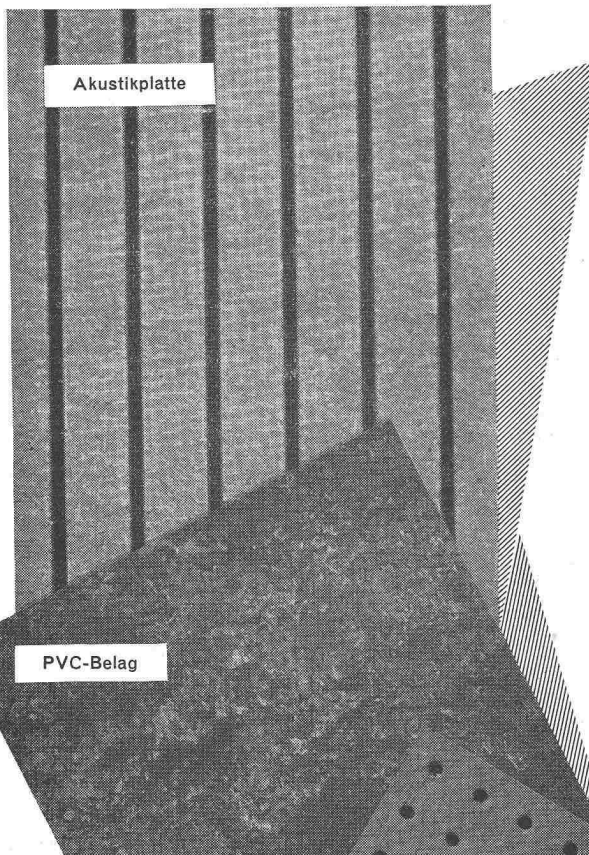

Akustikplatte

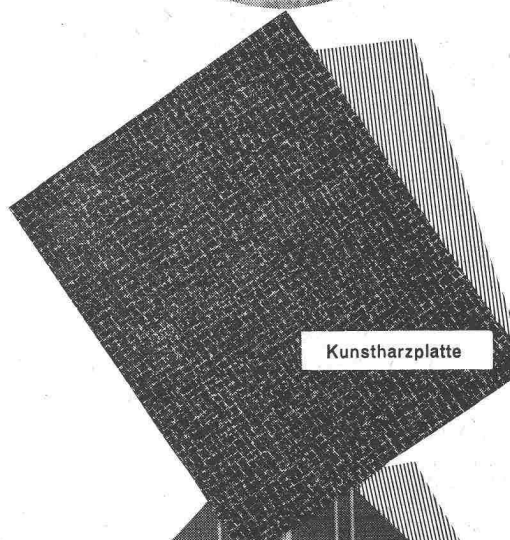

Kunstharzplatte

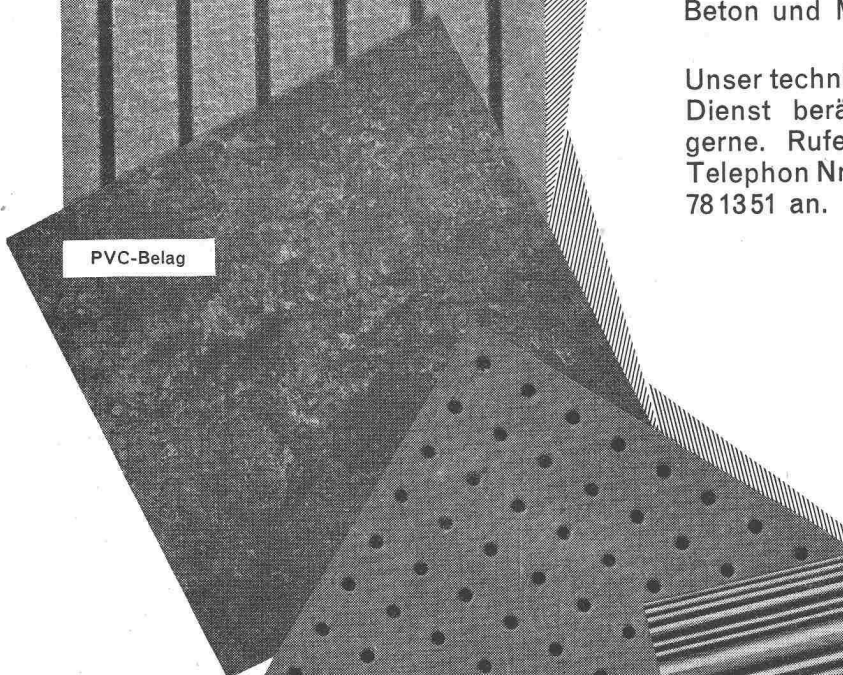

PVC-Belag

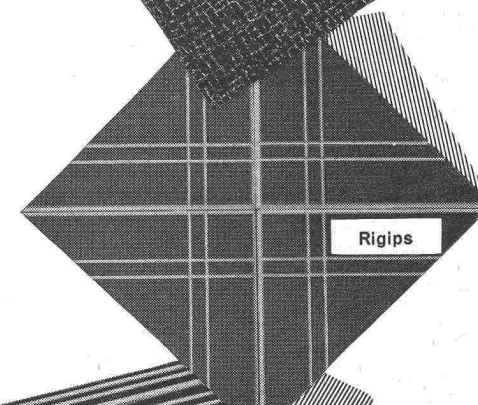

Rigips

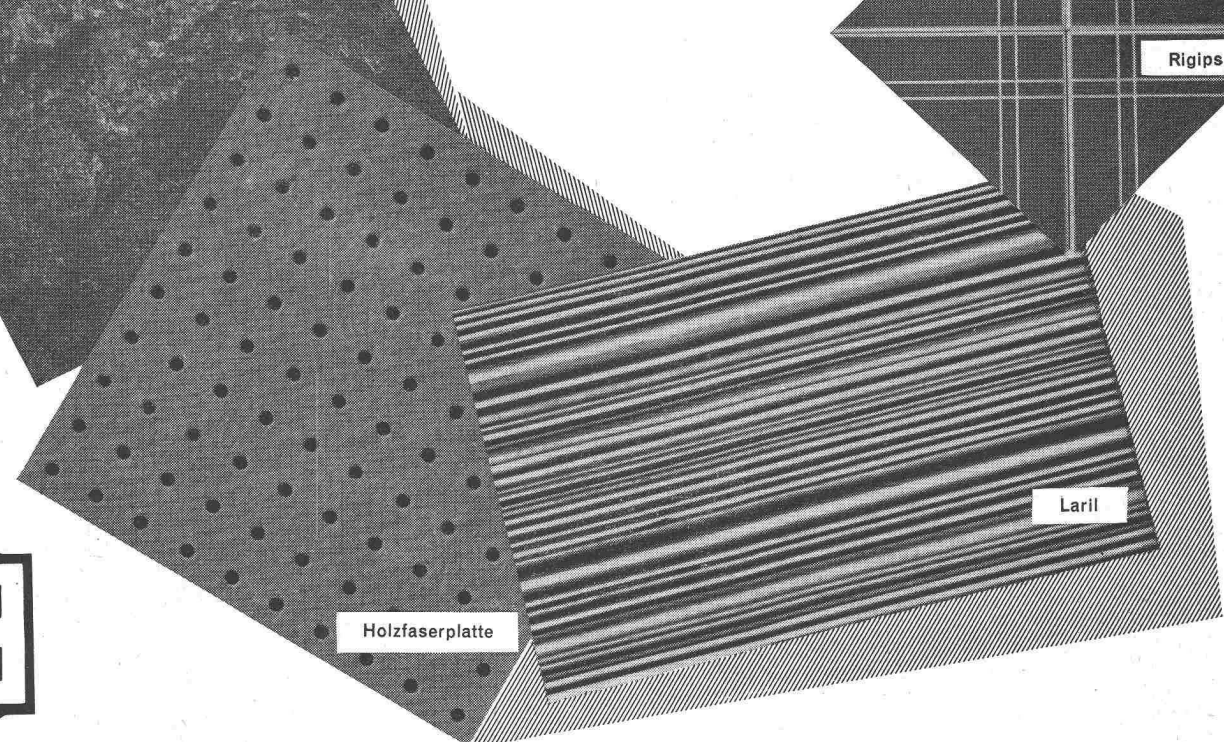

Holzfaserplatte

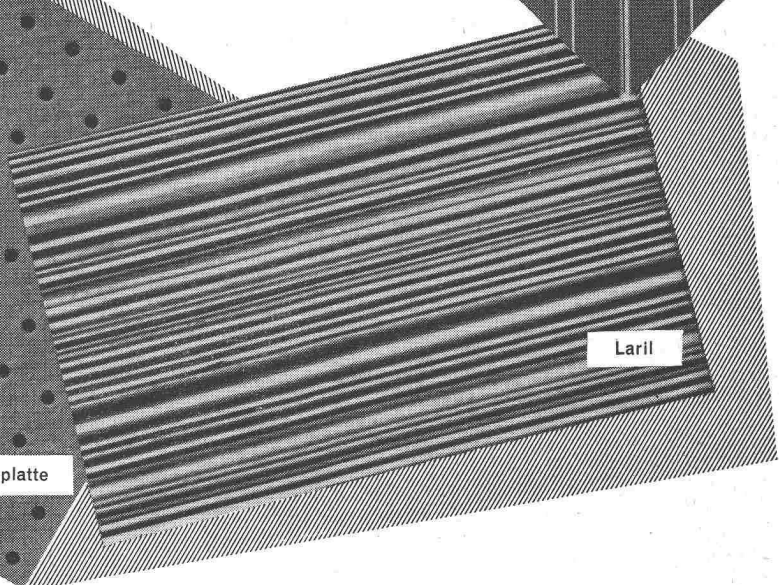

Laril



DR. M. EBNÖTHER SEMPACH - STATION

# Sämtliche Maschinen für den Strassenbau

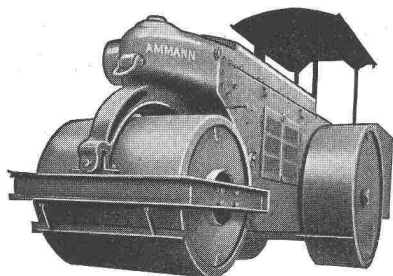
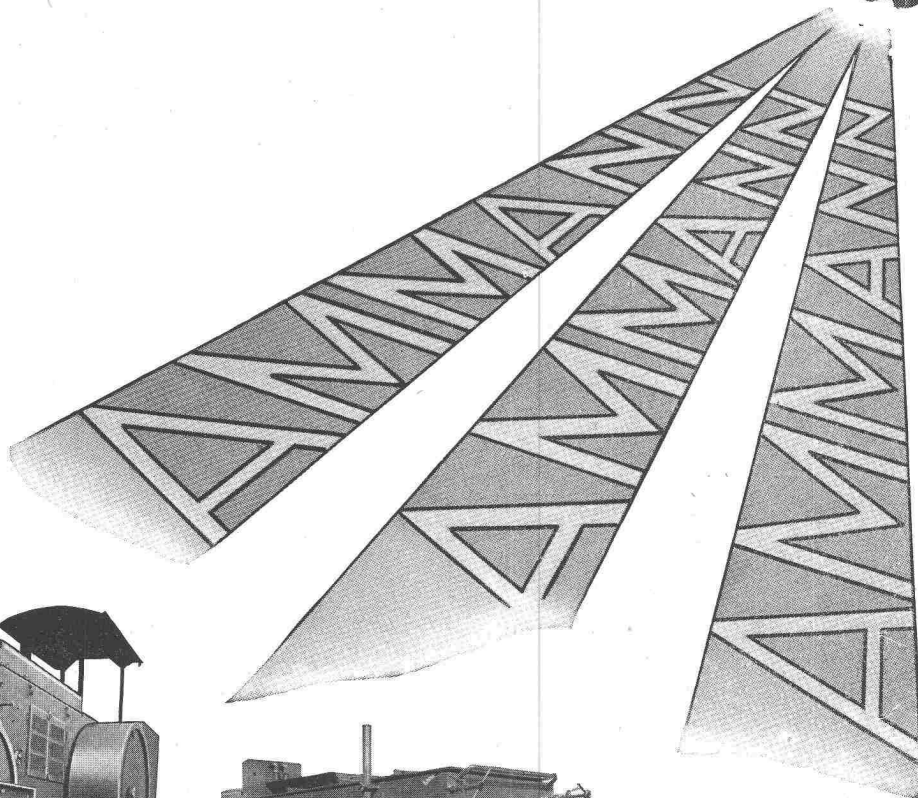
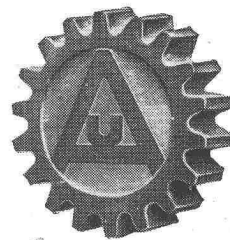

Dieselmotor-Walze

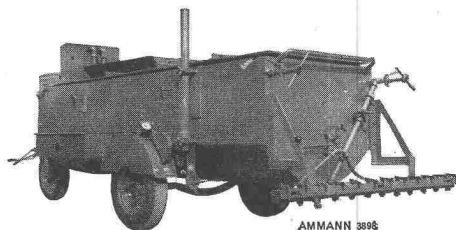

Teersprengwagen

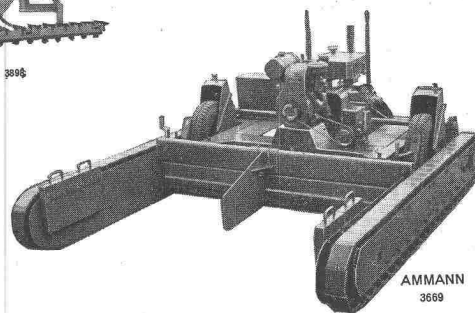

Schwarzdecken-Fertiger

## U. AMMANN

Maschinenfabrik AG.

Telephon (063) 2 27 02

Langenthal

# Torstahl

Torstahl im Beton =  
Hochwertiger Eisenbeton

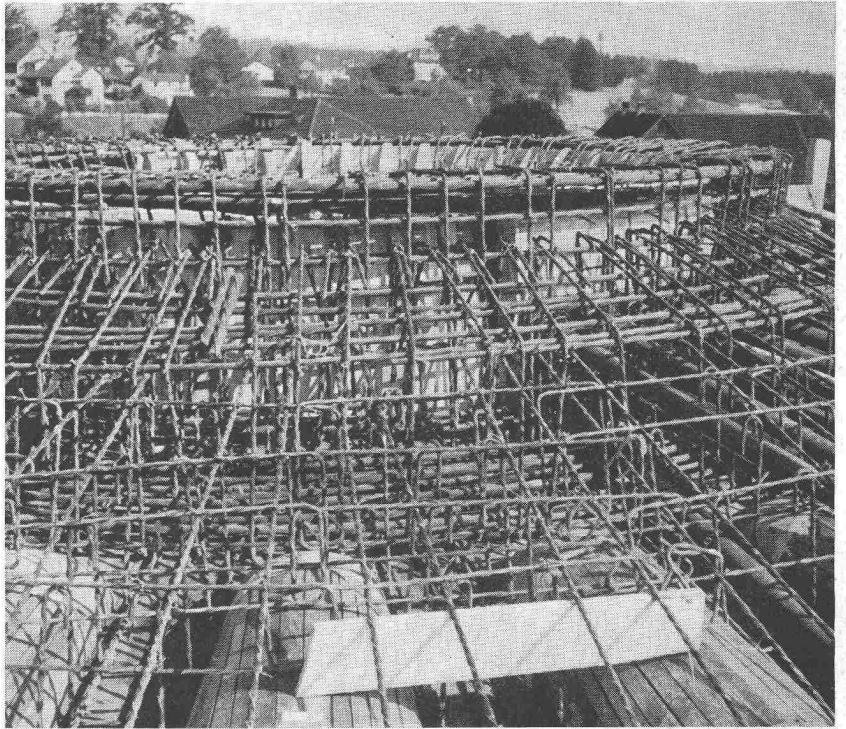

Die im Werk vom Rohmaterial bis zum Fertigprodukt laufend geprüften **TORSTÄHLE** sind durch ihre sorgfältige Herstellungsart erstklassige Qualitätsprodukte. Die Kaltverformung durch Verwinden sichert gleichmässige und fehlerfreie Materialgüte. Das patentierte **DOPPELRIEGELPROFIL** bietet höchste Haftfestigkeit, erlaubt hakenlose Bauweise und vermeidet Kerb- und Sprengwirkungen.

**Torstahl ist sicher  
und leicht schweisssbar**

**AKTIENGESELLSCHAFT  
DER VON MOOS'SCHEN EISENWERKE  
LUZERN**

Kasernenplatz 1

Telephon (041) 2 21 01

# PHILIPS

## für Licht und Beleuchtung

Wir bauen nicht nur Beleuchtungsanlagen für **INDUSTRIE, HANDEL und GEWERBE**; unser Wirkungskreis dehnt sich auch auf Spezialgebiete der Beleuchtungstechnik aus.



**Strassen-, Platz- und Tunnelbeleuchtung**



**Beleuchtung von Sport-Plätzen und -Anlagen, Industriegelände wie Fabrikhöfe, Umschlagplätze, Geleiseanlagen usw.**



**Beleuchtung von Bahnhöfen und Flugplätzen**



**Festbeleuchtungen, Beleuchtung von Springbrunnen, Parkanlagen, Wasserfällen usw.**



**Reklamebeleuchtungen**



**Beleuchtung von Schulen, Sporthallen, Spitälern, Kirchen, Museen und Ausstellungen**



**Beleuchtung von Tram-, Bus- und Bahnwagen für Gleich- und Wechselstrom**



**Beleuchtung von Gewächshäusern**

Für alle diese Beleuchtungsanlagen liefern wir nebst Fluoreszenz- (TL) und Entladungslampen (HPL, SO, ML, HO, HP etc.) auch eine grosse Anzahl von Leuchten.

**PHILIPS AG., ZÜRICH    Lichttechn. Büro Tel. (051) 25 86 10**



# DOMINO

Neue technische Mittel charakterisieren die moderne Stellwerktechnik: Das DOMINO - Gleisbildstellwerk zeigt die Anwendung des Baukastensystems für den Aufbau des Stellwerkapparates. Die geographische Anordnung der Bedienungstasten im Gleisbild erleichtert Uebersicht und Bedienung. Die Standardisierung der Einheiten erlaubt rationelle Fabrikation und leichte Auswechselbarkeit.

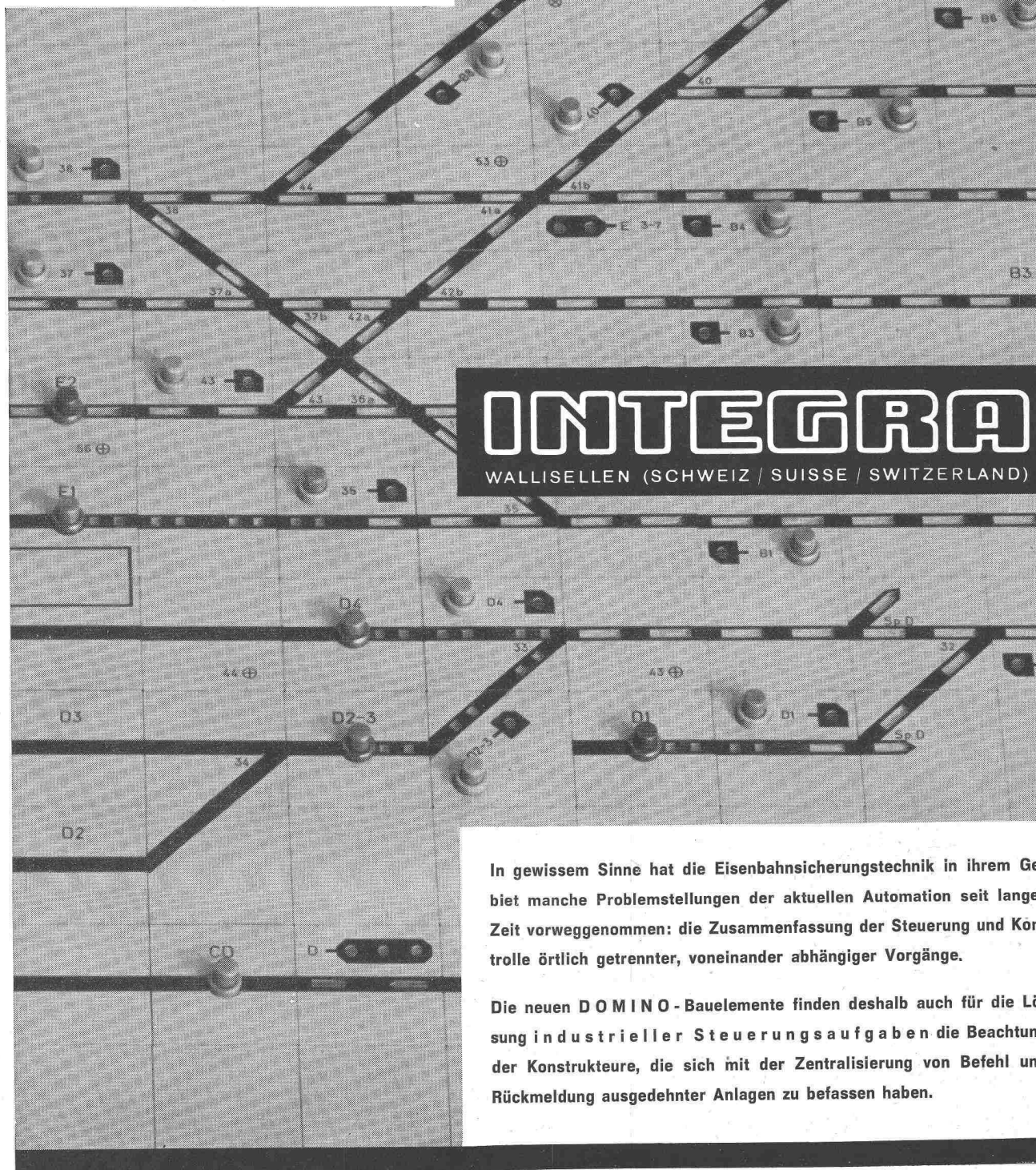

# INTEGRA

WALLISELLEN (SCHWEIZ / SUISSE / SWITZERLAND)

In gewissem Sinne hat die Eisenbahnsicherungstechnik in ihrem Gebiet manche Problemstellungen der aktuellen Automation seit langer Zeit vorweggenommen: die Zusammenfassung der Steuerung und Kontrolle örtlich getrennter, voneinander abhängiger Vorgänge.

Die neuen DOMINO - Bauelemente finden deshalb auch für die Lösung industrieller Steuerungsaufgaben die Beachtung der Konstrukteure, die sich mit der Zentralisierung von Befehl und Rückmeldung ausgedehnter Anlagen zu befassen haben.

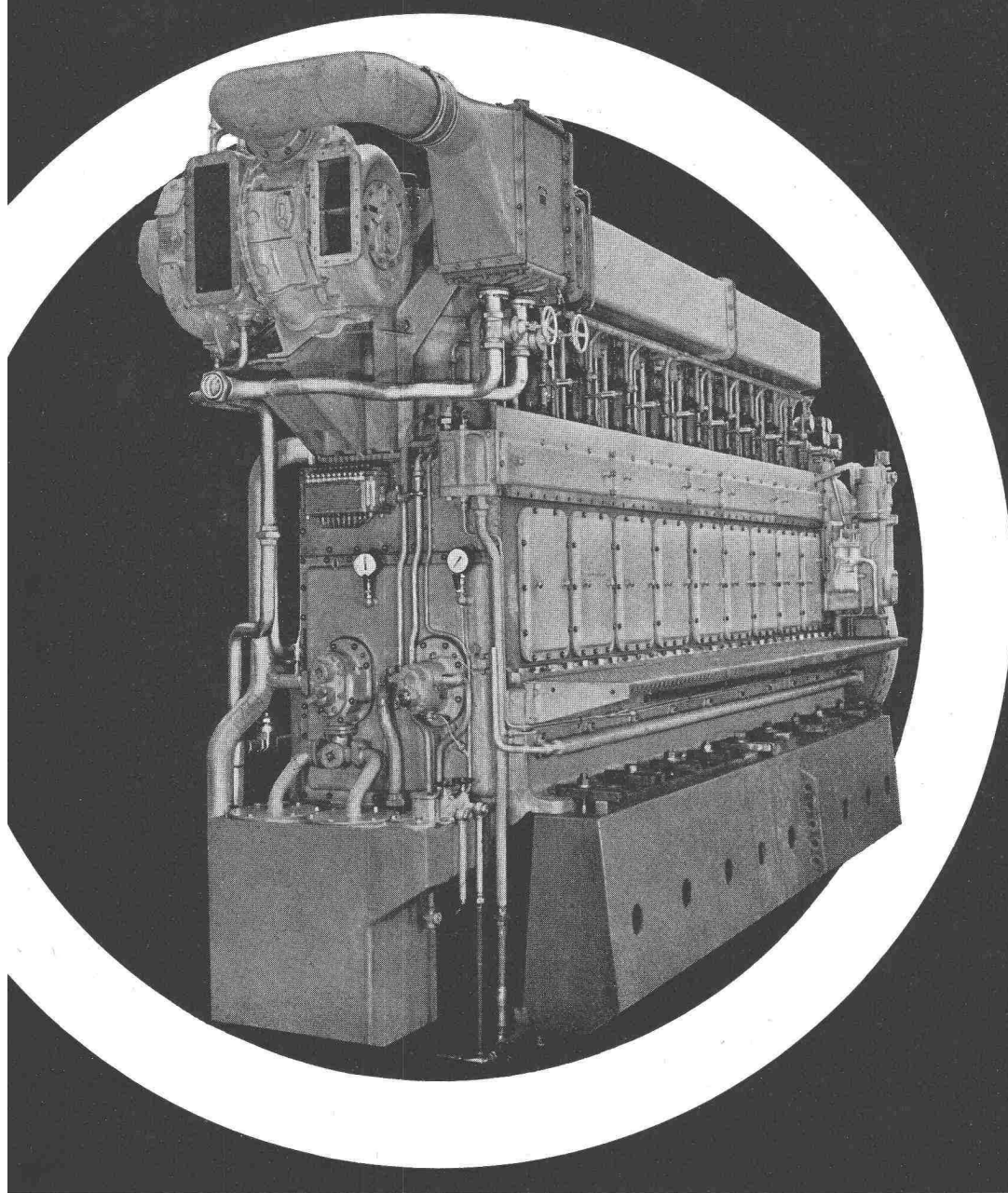

# SLM

## Dieselmotoren

Stationärer 9-Zylinder-Dieselmotor von 1350 PSe Leistung

Schweizerische Lokomotiv- und Maschinenfabrik Winterthur

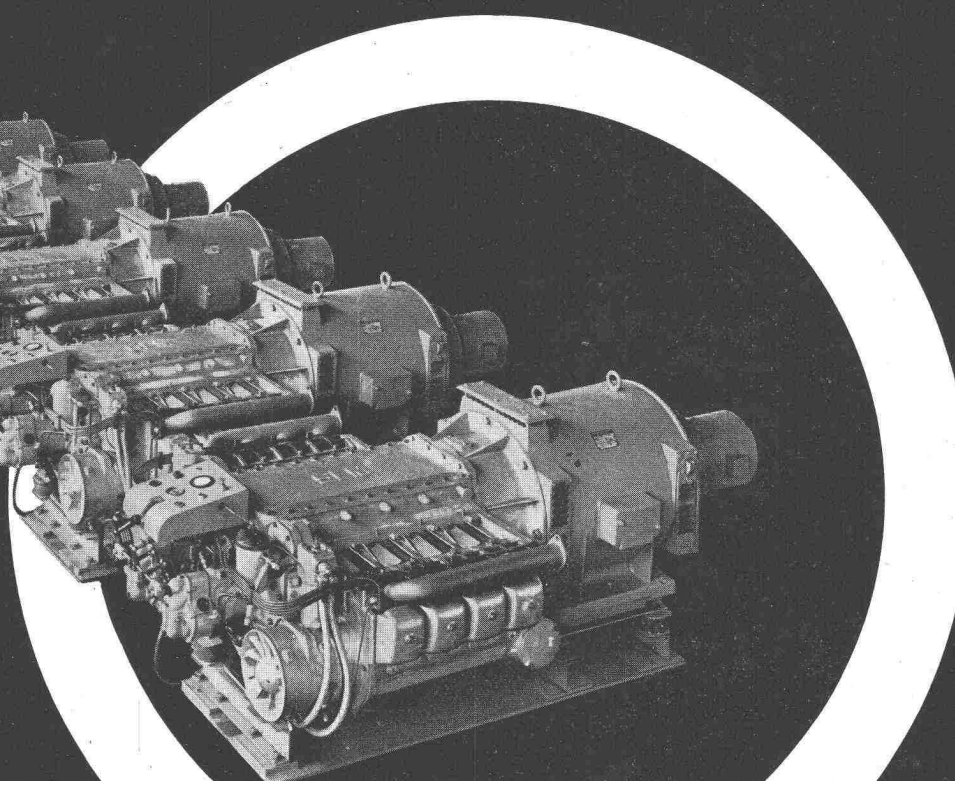

Horizontale, luftgekühlte Notstromgruppen von je 65 kW Leistung

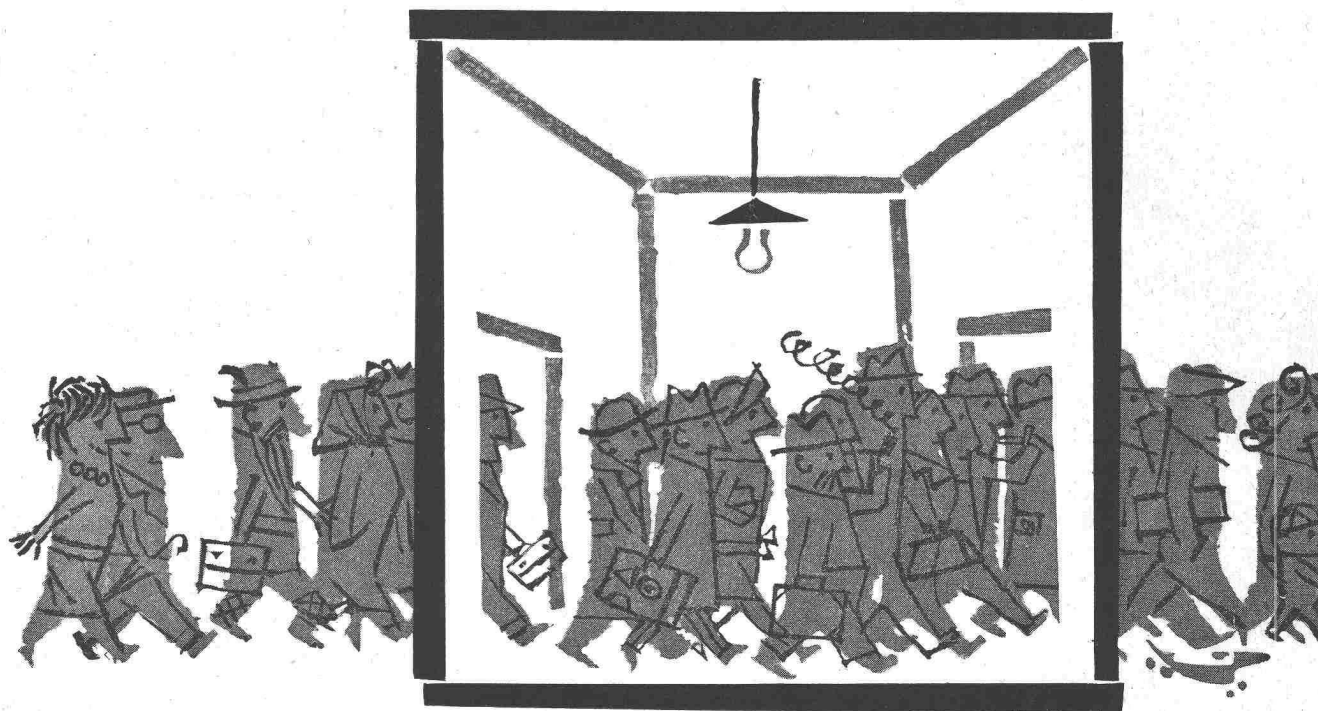

## WO HEERSCHAREN DURCH RÄUME ZIEHEN...

Billig – schön – dauerhaft – hygienisch

Vier ideale Eigenschaften, die nur eine gute Tapete erfüllt: Salubra.

Salubra-Tapeten sind billig, denn sie sind dauerhafter. Dank ihrer Qualität halten sie das Mehrfache im Vergleich zur gewöhnlichen Tapete aus. Bei Neubauten oder Umänderungen lohnt sich die Wahl einer Salubra.

Dank ihrer Waschbarkeit erneuert sie sich dauernd. Darum ist sie hygienischer. «Les goûts ne se discutent pas!» Wählen Sie unter Hunderten von Dessins.

42 Seiten füllt unsere Referenz-Liste. Verlangen Sie sie unverbindlich.

Hotels, Krankenhäuser, Cafés, Restaurants, Bars, Kinos, Theater, Schulen, Heime, Behörden, Bürogebäude, Geschäftshäuser, Banken, Baugenossenschaften usw. zeugen für Salubra-Tapeten.

Salubra ist keine gewöhnliche Tapete – Salubra ist Ölfarbe in Rollen!

Wünschen Sie Anschauungs-  
material, Musterabschnitte, Be-  
zugsquellenangaben? Dann  
schreiben Sie ungeniert an  
Salubra AG., Dufourstrasse 5,  
Basel

# Salubra

SALUBRA-TAPETEN GARANTIERT LICHTTECHT + GARANTIERT WASCHBAR



# Stahl- Panzerrohr

*seit Jahrzehnten bewährt*

Ein Schweizer  
Qualitätsprodukt

**ISOLIERUNG**

**GEGEN**

**KÄLTE UND WÄRME**

**MIT**

**PERFECTA**

**LEICHTBAUPLATTEN**



**GIPS-UNION A.-G.  
ZÜRICH**

**Skelettbauten  
Fabrikhallen  
Brücken  
Oberlichtfenster  
aus Stahl**

# Stahlbau



**KUSS**

**Buss AG  
Basel/Pratteln**

# Equipements pour centrales électriques

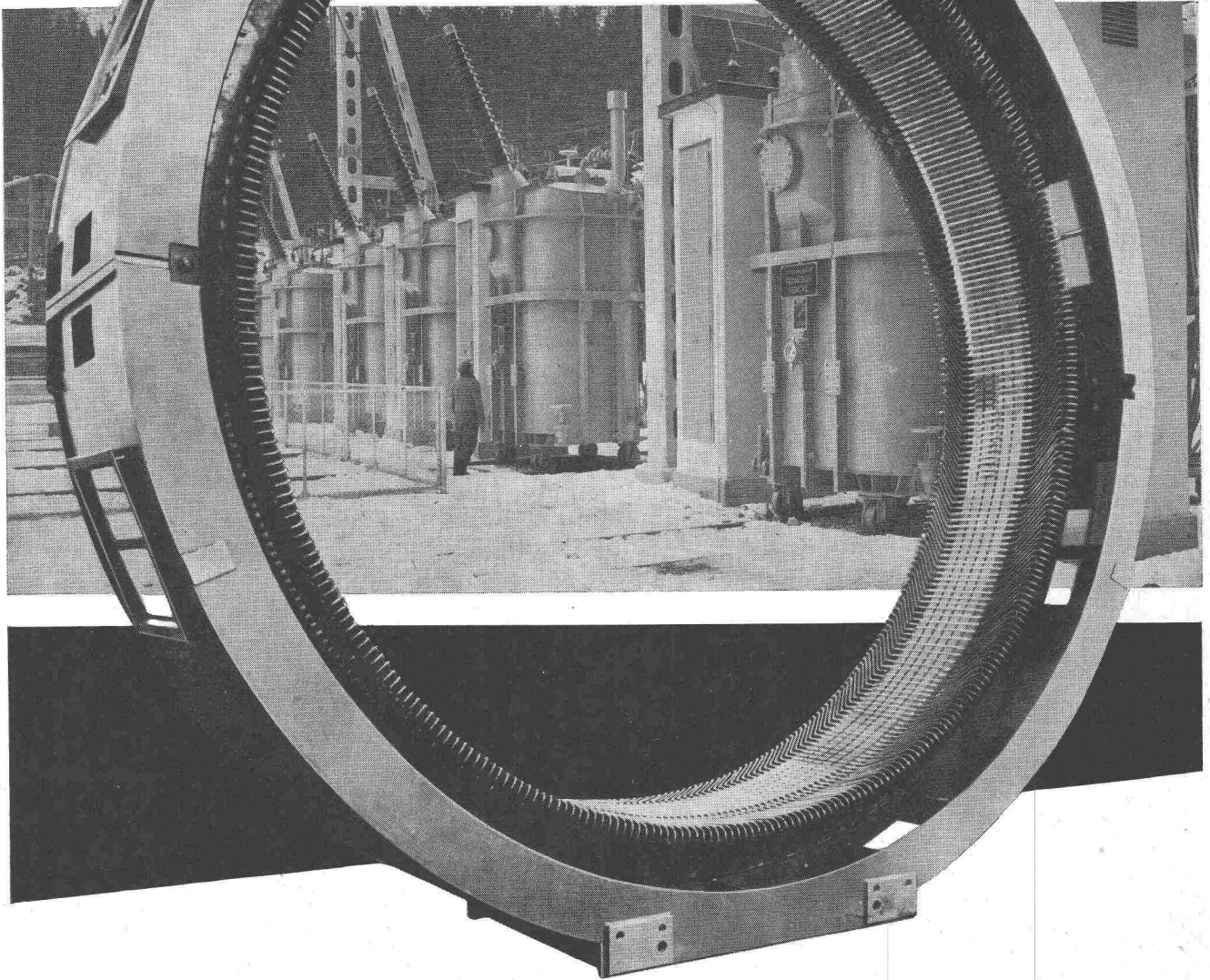

**Sécheron**

Alternateurs et moteurs pour des puissances supérieures à 150 kW. Transformateurs mono- et triphasés pour toutes puissances et tensions. Equipements complets pour la traction électrique. Installations de redresseurs sans pompes, à vapeur de mercure et gaz rare. Régulateurs automatiques ultra-rapides pour les réglages les plus divers. Electrodes et appareils pour le soudage à l'arc.

**S. A. des Ateliers de Sécheron, Genève**

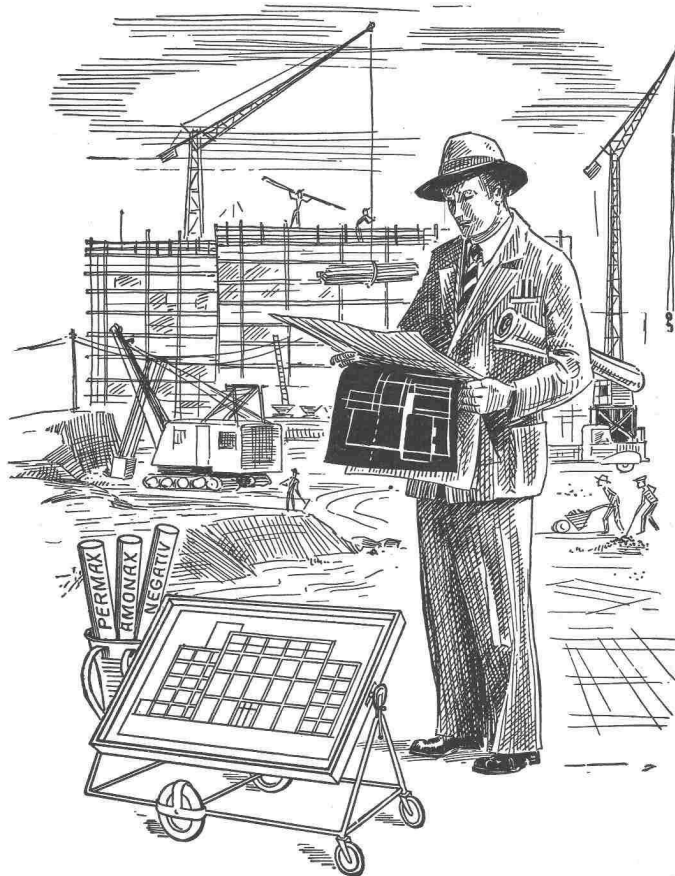

# Lichtpauspapiere

**PERMAX** für Halbtrocken-Entwicklung

**AMONAX** für Ammoniak-Entwicklung

Sämtliche Lichtpauspapiere werden seit 38 Jahren nach eigenen Verfahren hergestellt

**Paus-, Zeichen- und Millimeter-Papiere**

in grosser Auswahl

**ED. AERNI-LEUCH, BERN**

Fabrikation technischer Papiere

Reproduktionsanstalt

Zieglerstrasse 34



**Aufzüge AG**

**Schaffhausen**

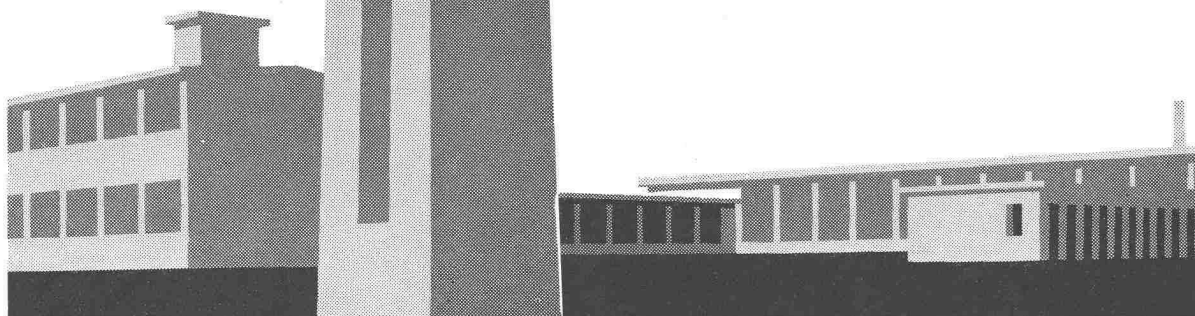

# Schalungskosten senken

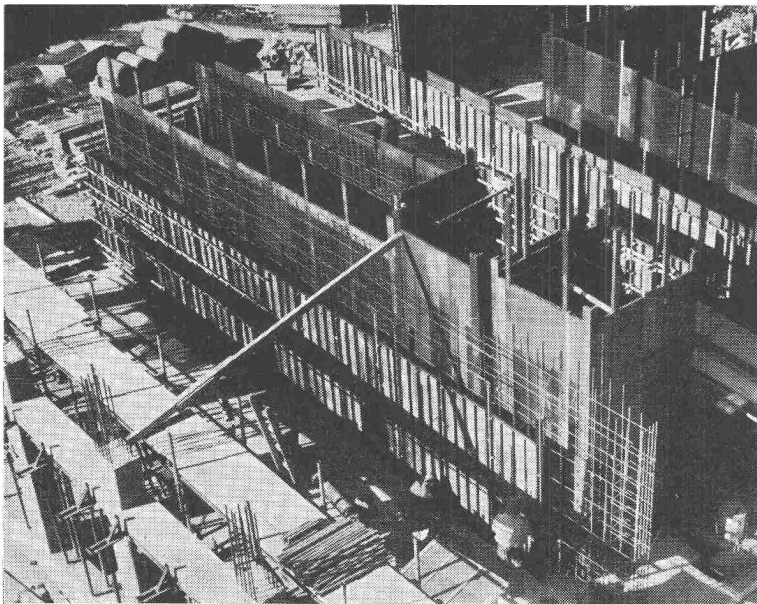

Im Kampf gegen die immer noch steigenden Baukosten ist die rationelle, unbegrenzt anpassungsfähige ACROW-Wallform-Stahlschalung eine äusserst wirksame Waffe. ACROW-Wallform eignet sich für alle Beton-Arbeiten, Mauerformen und Giesshöhen.

Die Einzelheiten dieses vollkommenen Schalungssystems erklärt Ihnen der neue, reich illustrierte Gratisprospekt

## «ACROW-Wallform-Stahlschalungen».

Er enthält Masstabellen und Gebrauchshinweise für die Einzelteile der robusten, zuverlässigen ACROW-Wallform-Stahlschalung und erläutert anhand schematischer Skizzen den vorteilhaftesten Einsatz der verschiedensten Decken-, Unterzugs-, Säulen-, Rund-, Gewölbe- und Gleitschalungen. Das rationelle Prinzip der Kletterschalung wird besonders ausführlich dargestellt.

Verschaffen Sie sich diese wertvolle Anleitung kostenlos und unverbindlich durch Einsenden des untenstehenden Abschnittes.

# Acrow-Wallform die vollkommene Stahlschalung

Senden Sie mir/uns .....Exemplar(e) des illustrierten Gratis-Prospektes über ACROW-Wallform-Stahlschalungen.

Name und genaue Adresse

Ausschneiden und einsenden an

**A. Bangerter & Cie. AG., Lyss**

Zementwaren- und Bausteinwerke

Abt. Bauwerkzeuge ACROW



**Bild oben:** Vollschalung im Erdgeschoss eines 14stöckigen Beton-Hochhauses in Biel. Säulen, Gurte, Unterzüge, sämtliche Aussen- und Innenwände, Lichtschächte, Balkonbrüstungen usw. werden ausnahmslos mit Stahlschalung ACROW-Wallform geschalt, teils Voll-, teils Kletterschalung. Unternehmung M. H. Bezzola AG., Biel.

# Kippkessel einmal ganz neu

## Der SURSEE-MONOVAPOR bietet:

Modernste Elektroden-Niederdruckdampf-Heizung (Pat. ang.), das bedeutet elektrische Energie als Wärmequelle, Dampf zur Wärmeübertragung, also kein Anbrennen des Kochgutes und — Einsparung an elektrischer Energie um 30 und mehr Prozent.

Deckel mit Drehverschluss mit Lippen-dichtung, also Kochen unter Druck im Dampf mit verkürzter Kochzeit und Konservierung des Geschmacks sowie verminderte Dampfschwadenbildung.

«Monobloc»-Kippkesselsystem, müheloses Kippen des Kessels durch hydraulischen Antrieb und selbsttätiges Rückführen, allseitige gute Zugänglichkeit, daher einfachstes Reinhalten. Direktes Abfüllen auch in hohe Gefässe,

**und alle diese Vorteile unter Beibehaltung der im Küchenbetrieb bewährten runden Kesselform mit gewölbtem Boden**

Verlangen Sie die ausführliche Druckschrift über den vollkommen neuartigen, patentierten Kippkessel SURSEE-MONOVAPOR direkt durch

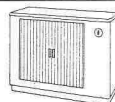
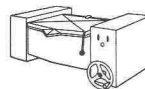
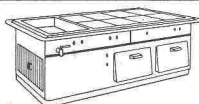
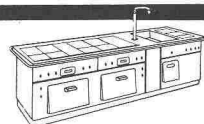

# SURSEE

Fabrik moderner Heiz- und Kochapparate  
Sursee-Werke AG, Sursee/LU, Telefon 045 / 4 14 44

## **ALBULA-TUNNEL**

Rhätische Bahn AG.

Abdichten der zerstörten Fugen und Konsolidierung des Mauerwerkes mit armiertem Spritzbeton.

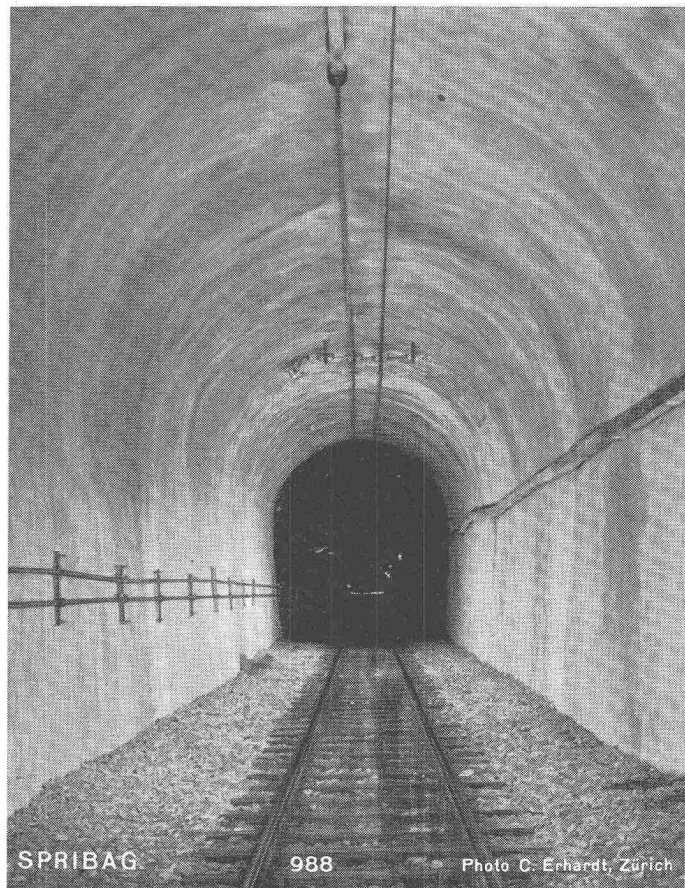

SPRIBAG

988

Photo C. Erhardt, Zürich

**Felskonsolidierung und Abdichtung für Bahn- und Strassentunnels**

**Armierter Gunit für Druckstollen und Druckschächte für Kraftwerke**

**Felskonsolidierung für Freilauf-, Druck- und Fensterstollen als definitive Verkleidung**

**Armierter Spritzbeton für Shed- und Hallenbauten, Wasserbassins etc.**

**Fels- und Betonankerungen mittels Perfo-Methode**

**Fels- und Baugrund-Injektionen**

Wir lösen Ihre Spritzbeton-, Gunit-, Perfo- und Injektions-Probleme mit geschultem Personal. Verlangen Sie unsere Offerte oder unseren Besuch. Wir beraten Sie gerne.

# **SPRIBAG**

Die Spezialfirma für Spritzbeton, Gunit,  
PERFO-Bolzenbefestigungen und  
Injektionen

## **SPRITZBAU AG WIDEN (AG)**

Büro: Zürich 3 Seebahnstr. 85

Telephon (051) 35 14 77

# S A T E G

**Strassen- und Tiefbauunternehmung A. G.**

**FRIBOURG      BERN      LAUSANNE**

**ist gerüstet  
für den neuzeitlichen Strassenbau  
mit modernen Maschinen**



Kiesgewinnung für den Koffer einer Flugpiste

## Installations- rohre

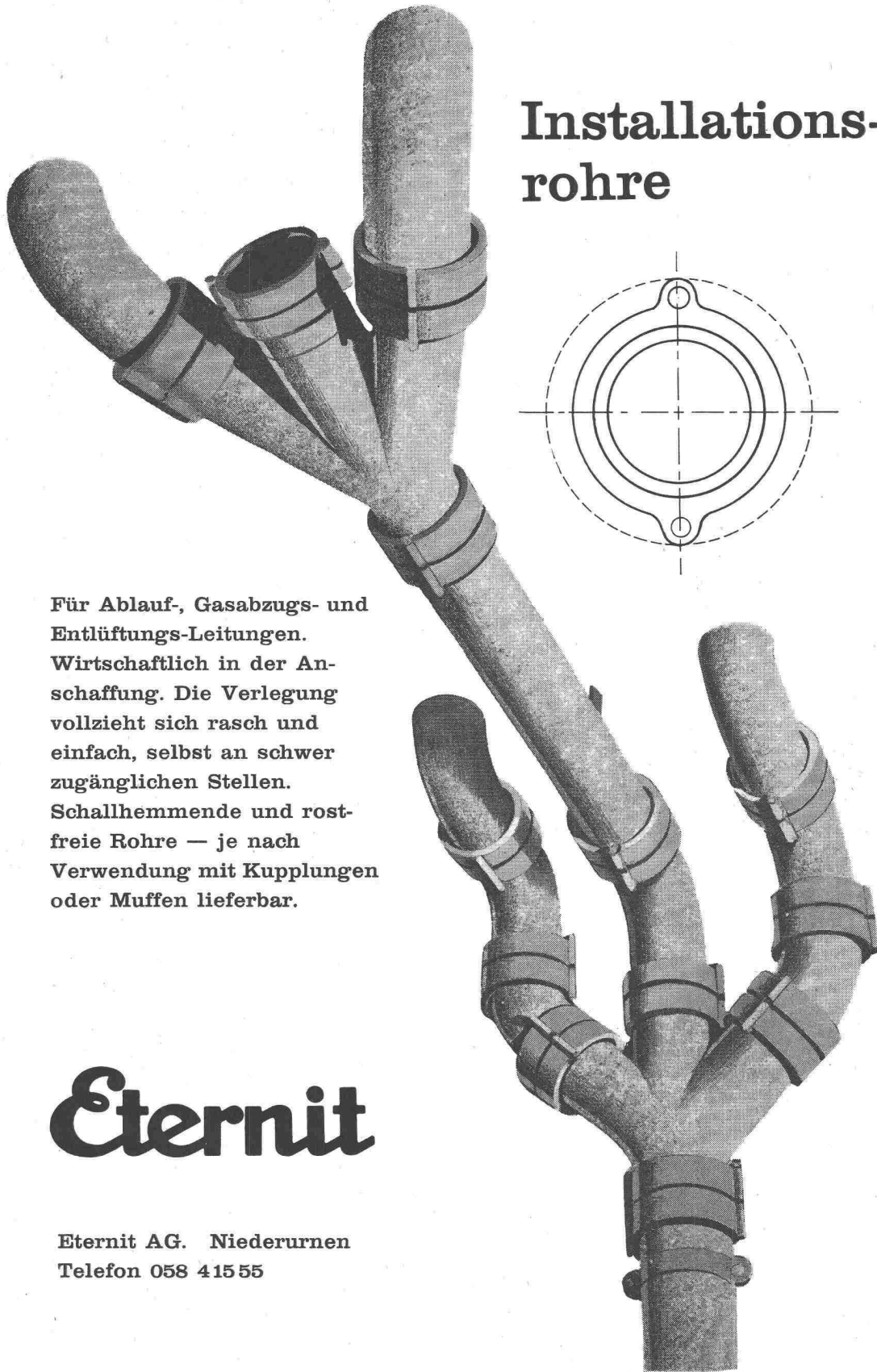

Für Ablauf-, Gasabzugs- und Entlüftungs-Leitungen. Wirtschaftlich in der Anschaffung. Die Verlegung vollzieht sich rasch und einfach, selbst an schwer zugänglichen Stellen. Schallhemmende und rostfreie Rohre — je nach Verwendung mit Kupplungen oder Muffen lieferbar.

# Eternit

Eternit AG. Niederurnen  
Telefon 058 415 55



## Türlautsprecher Emgefon

EMGEFON-Türlautsprecheranlagen bewahren Sie vor zeitraubenden Wegen und unerwünschten Besuchern.

Die Standard-Türlautsprecheranlagen, verbunden mit den Haussprechstellen EMGEFON eignen sich für gewerbliche Zwecke, sowie als Nachtrufeinrichtung für Aerzte, Apotheken, Hotels usw. Die Türsprechstellen können auch für den Einbau in Tasterplatten und Normbriefkästen verwendet werden.

Haussprechstellen schwarz oder elfenbeinfarbig lieferbar.



**Standard Telephon und Radio AG.**

Verkaufsabteilung Zürich 4,  
Zweierstrasse 35 Tel: 051/25 45 10

1709a

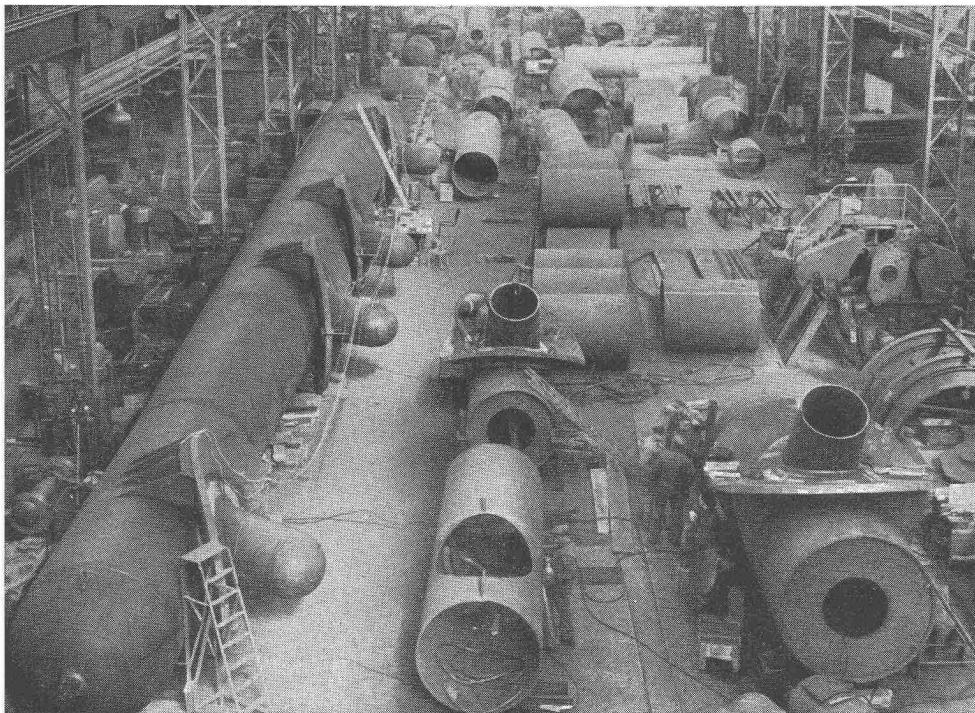

Partie aval du collecteur de la centrale de Fionnay de la Grande Dixence S.A., lors des essais de pression en atelier à 121 atm.

**Giovanola Frères S. A., Monthey**

**CONDUITES FORCÉES  
PUITS BLINDÉS, VANNES**

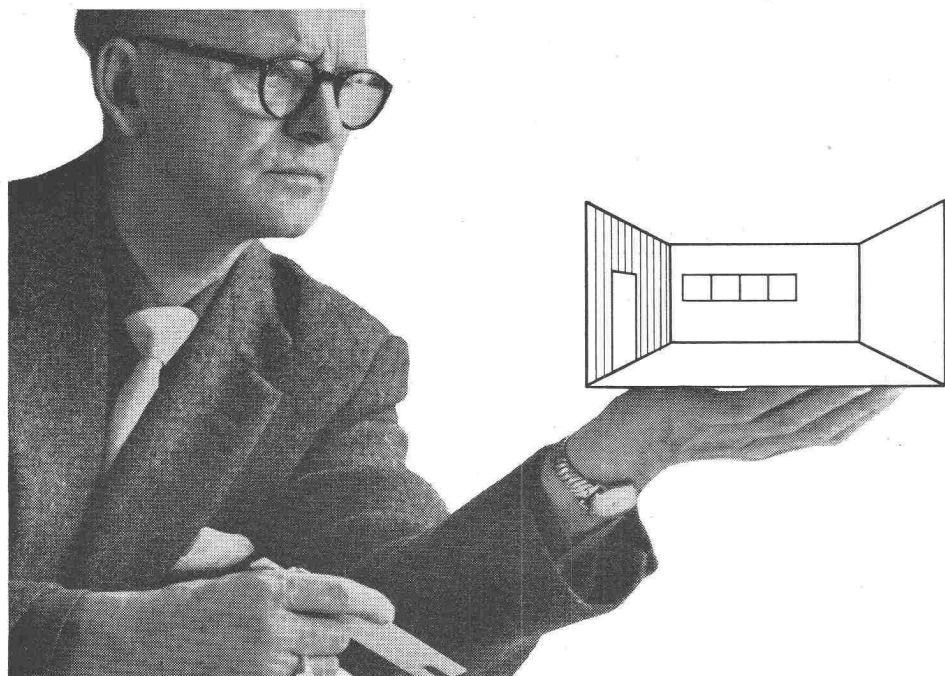

# Sie geben den Raum

wir liefern die Küche

Senden Sie uns den Rohbau-Grundriss des Küchenraumes — wir werden Ihnen dazu die KÜCHENEINRICHTUNG liefern, genau wie Sie sie wünschen. Bei Neubauten wird eine Normküche am zweckmässigsten sein. Die neue Küchen-Norm 55/60/90 cm vereinfacht die Planung

und erlaubt unzählige Kombinationen mit allen gebräuchlichen Einbau-Elementen. Für einen Umbau werden Sie eher eine Spezialeküche bestellen, wofür wir in enger Zusammenarbeit mit Ihnen die gesamte Abwicklung vom Entwurf bis zur fertigen Montage der

kompletten Küche übernehmen können. Kennen Sie schon unser neues Küchen-Planungsbuch? Verlangen Sie auch unsere Prospekte und Kataloge oder unverbindliche Beratung durch unsere Fachleute. Lieferung durch den Sanitär-Grossisten oder den konzessionierten Installateur.

## FRANKE



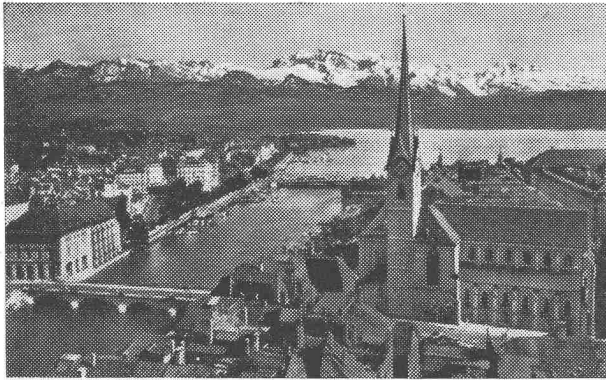

Fraumünsterkirche Zürich  
ca. 13 000 m<sup>3</sup> Luftinhalt, nur 170 kW Anschlusswert

Beste Referenzen auch  
für

- Chalets
- Wohnhäuser
- Schulen
- Kinos
- Hotels
- Geschäftslokale
- Fabrikationsräume
- Gewächshäuser
- Schaufenster

## STAR UNITY AG.

Fabrik elektrischer Apparate Zürich 7/53, Drusbergstr. 10  
Fabrik in Au-Zh. Telephone (051) 95 64 67

# Elektrische Kirchen- Heizungen

## nach dem STAR UNITY Niedertemperatur-Strahlungs-System

lösen das Heizproblem in kleinen und grössten Kirchen  
auf wirtschaftlichste Weise

- **Einfache Montage** der Strahlungsheizrohre unter den Sitzbänken (nicht unter dem Fuss-Schemel), daher maximales Wärmestrahlungsfeld und gute Reinigungsmöglichkeiten der freien Bodenfläche
- **Milde Wärmestrahlung**, weil Niedertemperatur (unter 100° C) im Gegensatz zu Hochtemperatur-Strahlern (350—450° C)
- **Niedrigste Anschlusswerte (kW)**, daher **energie-wirtschaftlich zu begrüssen**  
Vergleichsweise braucht:
 

Fuss-Schemel-Heizung	bis 50%
Hochtemp.-Infrarot-Heizung	bis 80%
Luft-Heizung	bis 100%

 grössere Anschlusswerte als das STAR UNITY-System
- Günstige Baukosten
- Kurze Aufheiz-Zeiten
- Wirtschaftliche Betriebskosten
- Zuverlässiges Schweizer Fabrikat
- Langjährige, beste Referenzen

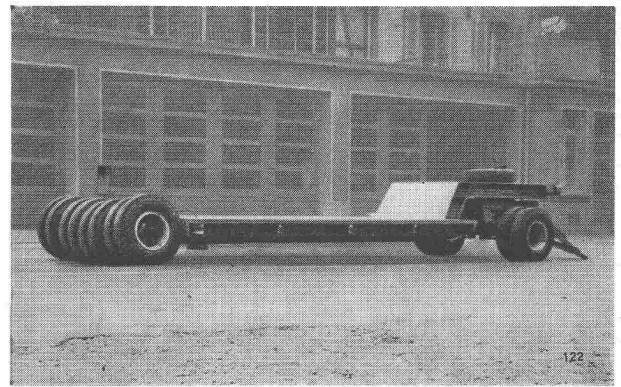
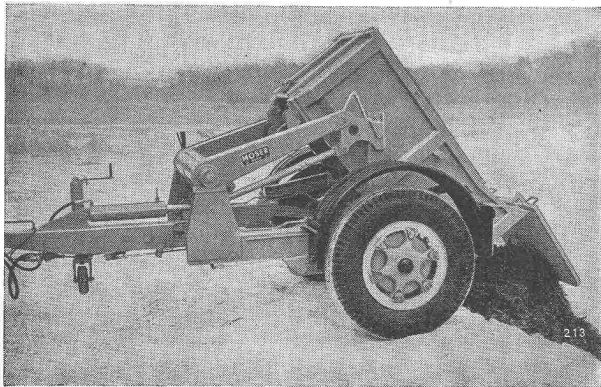

## Moser-Anhänger bürgen für Qualität und Sicherheit



1872

**FRITZ MOSER & CO. AG., BERN**  
FAHRZEUGBAU

Schwarztorstrasse 101/03

Telephone (031) 5 32 15

Telegramme: FREMO



# AG. für Grundwasserbauten

# Bern

Travaux Hydrauliques S. A.

Büros: Zeughausgasse 22  
Lagerhaus und Werkstätte: Bern-Liebefeld  
Telephon: (031) 2 17 42

## Wasserversorgung

Hydrologische Untersuchungen  
Grundwasserbohrungen und Pumpversuche  
Filterbrunnen mit Gitterfiltern (Eintrittsfläche ca. 37 ‰)  
Heberleitungen und Seeleitungen  
Grundwasserfassungen mit horizontalen Filterrohren  
Filteranlagen für Schwimmbäder  
Chlor- und Fluor-Apparate

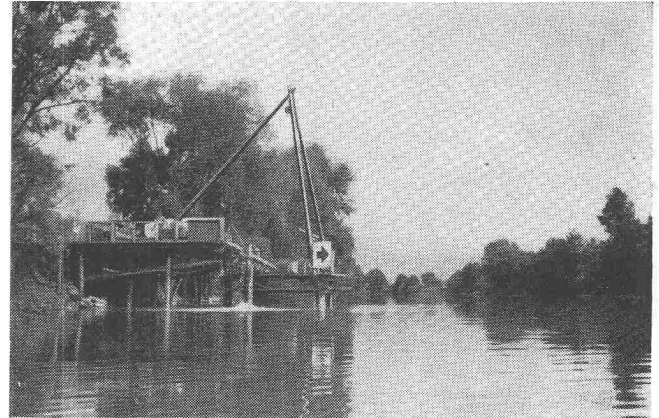

Düker zur Unterfahrung des Zihlkanals

## Baugrund-Untersuchungen und Tiefbau

Tragfähigkeits-Untersuchungen des Baugrundes mit  
Press-Ramm-Sondierungen  
Bohrungen in Lockergesteinen mit Entnahme von ungestörten  
Bodenproben  
Rammbohrungen und Spül-Rammbohrungen  
Rotationsbohrungen im Fels  
Bohrpfähle und Brunnen-Gründungen  
Grundwasserabsenkungen mit  
Unterwasserpumpen und horizontalen Fassungen  
Düker zur Unterfahrung von Flüssen, Bahnen,  
Häusern usw. mit horizontalen und Druckstrahlbohrungen  
Taucherarbeiten

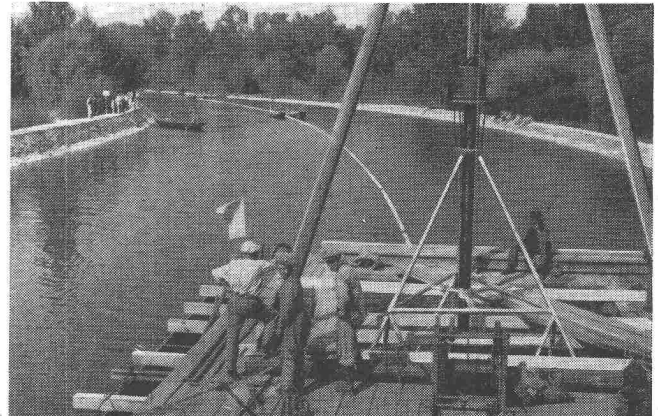

Verlegen einer Seeleitung im Murfensee

## Injektionen und Gunitarbeiten

Kernbohrungen und Injektionen von Zement, Chemikalien,  
Bitumenemulsionen (Shellperm), Betonit usw.  
Chemische Verfestigung des Bodens zur Wasserhaltung von  
Baugruben  
Gunitierungen für die Reparatur und Instandstellung  
von Bauwerken aller Art

## Spezialitäten:

Abdichtungen und Verfestigungen von undichten Staumauern,  
Wehren, Staudämmen usw.  
Schwierige Gründungen

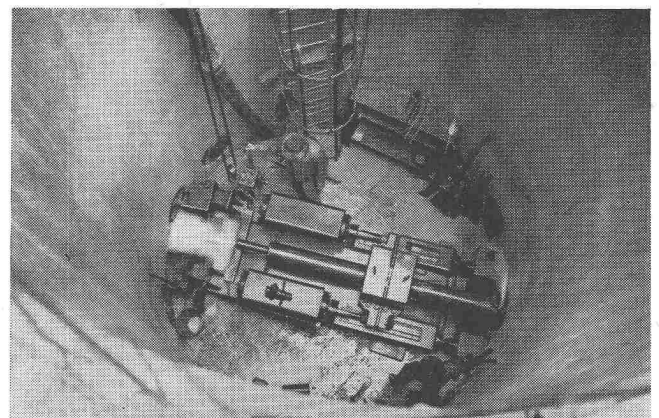

Ausführungen der Horizontalbohrungen für eine  
Grundwasserfassung

# Climag

Vorfabrizierte

## Lüftungs- und Klima-Aggregate

Monobloc-System

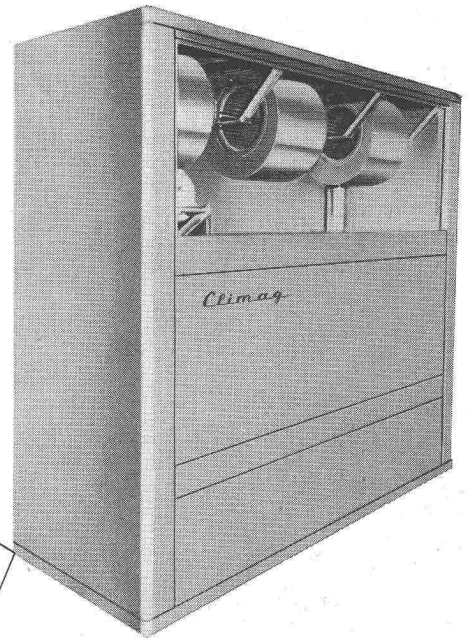
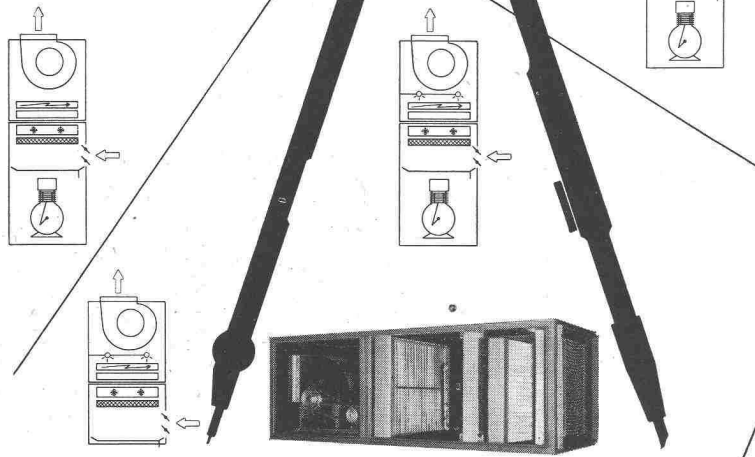

Die **Climag**-Lüftungs- und Klimaaggregate vereinigen den gesamten, zur Lüftung oder Klimatisierung nötigen Prozeß in einer als Monobloc in sich geschlossenen Einheit. Sie eignen sich sowohl für kleine als auch große Anlagen jeden Systems.

Die **Climag**-Lüftungs- und Klimaaggregate werden in unserer **eigenen** Fabrik den jeweiligen Anforderungen entsprechend hergestellt und fertig zum Anschluß an das Luftkanalsystem und an das Strom-, Heizungs- und Wassernetz angeliefert.

Die **Climag**-Lüftungs- und Klimaaggregate sparen Raum, vereinfachen den Einbau und Unterhalt und senken die Kosten für Bauarbeiten.

### Walter Häusler & Co.

Stampfenbachstrasse 56, Telephon (051) 26 97 44  
Zürich 6

Spezialfirma  
für Lüftung und  
Klimatisierung

# UTO KRANE

wirtschaftlich  
leistungsfähig  
betriebssicher

Schindler-Aufzug- und Uto-Kran-Fabrik AG., Zürich

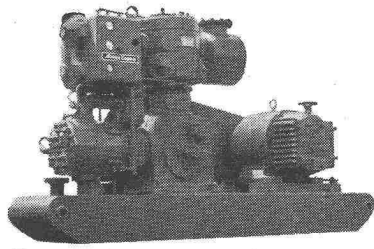

1

*Atlas Copco*

**Stollen- und Tiefbau-Ausrüstungen**

**ATLAS COPCO, das führende Weltunternehmen für Kompressoren und Pressluftwerkzeuge stellt ein umfassendes Lieferprogramm von Hochleistungs-Maschinen in Ihren Dienst, wie:**

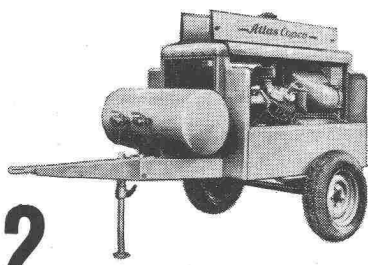

2

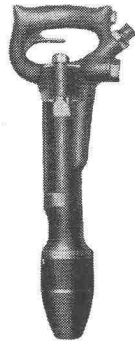

5

1

Stationäre Kompressoren, luft- oder wassergekühlt. Leistung bis zu 90 m<sup>3</sup>/Min.

2

Fahrbare, 100% luftgekühlte Kompressoren mit Leistung bis zu 14,2 m<sup>3</sup>/Min.

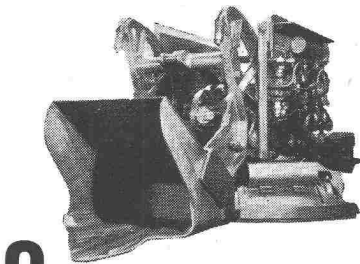

3

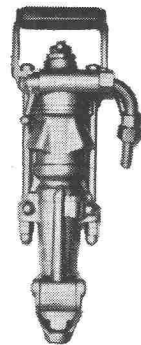

6

3

Stollenbagger. Schaufelinhalt 110-600 l.

4

Pressluft-Sumpfpumpen. Förderhöhen bis 70 m.

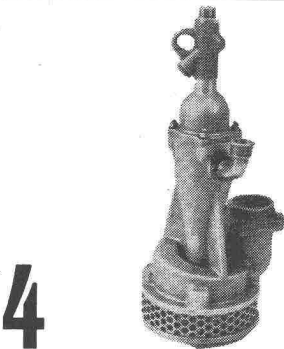

4

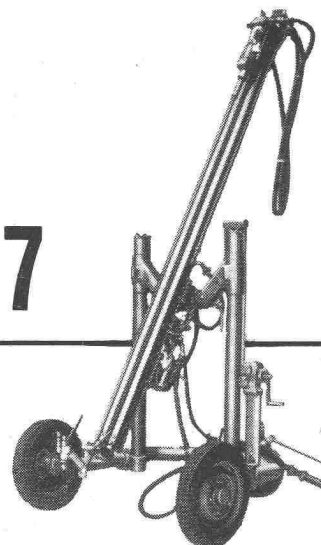

7

5

Pick- und Aufbrechhämmer mit erstklassigen Spitzeisen und Spaten.

6

Hochleistungs-Bohrhämmer für alle Zwecke

**Rascher, sorgfältiger Service.  
Grosses Ersatzteillager.  
Im Lieferwerk geschulte Spezialisten.**

**Generalvertretung für die Schweiz:**

7

Bohrwagen für Strossenabbau und Steinbruchbetriebe.

**NOTZ**

**Notz & Co. AG. Biel, Tel. 032/25522**

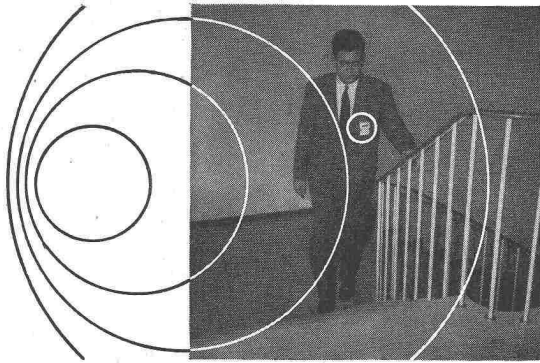

HASLER  
8972H

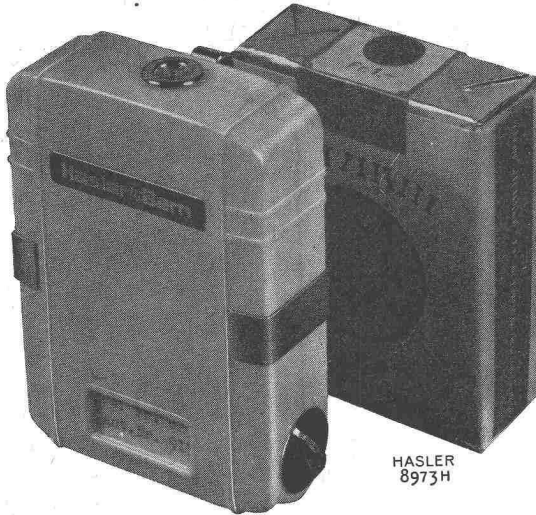

HASLER  
8973H

## Die drahtlose Personensuchanlage HASLER

ist unwäzgend neu und bisherigen Systemen überlegen

- Der Gesuchte wird überall sofort und sicher erreicht, auch im Lift, im Treppenhaus, im Archiv, in Höfen.
- Einzig die Aufmerksamkeit des Gesuchten wird ausgelöst.
- Alle ablenkenden und störenden Signale fallen weg.
- Sehr kleine und leichte Empfänger.
- Anlagen für manuelle Bedienung oder kombiniert mit einer automatischen Telephonanlage.
- Die Antennenanlage ist auch in bestehenden Gebäuden leicht zu installieren.

Verlangen Sie ausführliche Beratung oder die Vorführung bestehender Anlagen.

# Hasler<sup>AG</sup>Bern

Telephon (031) 64 11 11

mit Zweigniederlassung in Zürich

Stampfenbachstrasse 63, Telephon (051) 26 16 00

# DRAHTSEILE

## KABELWERKE BRUGG A.G.

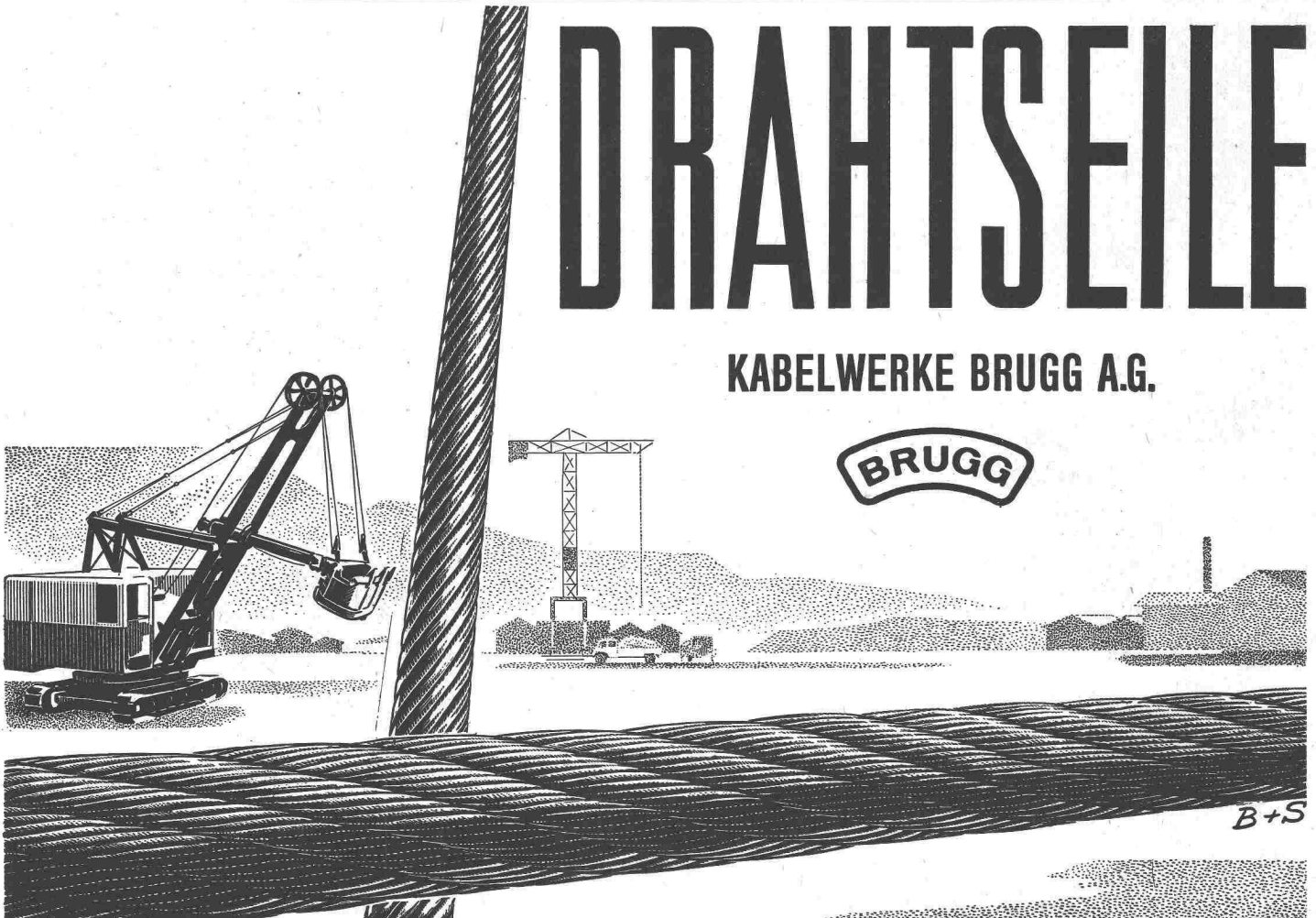

B+S