

Objektyp: **Advertising**

Zeitschrift: **Schweizer Ingenieur und Architekt**

Band (Jahr): **98 (1980)**

Heft 11

PDF erstellt am: **26.09.2024**

Nutzungsbedingungen

Die ETH-Bibliothek ist Anbieterin der digitalisierten Zeitschriften. Sie besitzt keine Urheberrechte an den Inhalten der Zeitschriften. Die Rechte liegen in der Regel bei den Herausgebern. Die auf der Plattform e-periodica veröffentlichten Dokumente stehen für nicht-kommerzielle Zwecke in Lehre und Forschung sowie für die private Nutzung frei zur Verfügung. Einzelne Dateien oder Ausdrucke aus diesem Angebot können zusammen mit diesen Nutzungsbedingungen und den korrekten Herkunftsbezeichnungen weitergegeben werden. Das Veröffentlichen von Bildern in Print- und Online-Publikationen ist nur mit vorheriger Genehmigung der Rechteinhaber erlaubt. Die systematische Speicherung von Teilen des elektronischen Angebots auf anderen Servern bedarf ebenfalls des schriftlichen Einverständnisses der Rechteinhaber.

Haftungsausschluss

Alle Angaben erfolgen ohne Gewähr für Vollständigkeit oder Richtigkeit. Es wird keine Haftung übernommen für Schäden durch die Verwendung von Informationen aus diesem Online-Angebot oder durch das Fehlen von Informationen. Dies gilt auch für Inhalte Dritter, die über dieses Angebot zugänglich sind.

WÄRME-UND SCHALLSCHUTZ

OPTIMAL GELÖST MIT WESPAN ISOLIERPLATTEN ELEMENTEN

Sanieren und isolieren Sie in nur einem Arbeitsgang mit den bewährten und kostengünstigen WESPAN Polystyrol- oder WESPAN Flumroc-Isolierplattenelementen. Bestens geeignet für Aussenwände, Decken, Estrichböden etc. in Altbauten, Einfamilien- und Ferienhäusern, Dach- und Eigentumswohnungen.

WESPAN Polystyrol

- ausgezeichneter Wärmeschutz
- Materialdicken:
16 + 19 mm Spanplatten mit Schaumpolystyrolbeschichtung von 20–60 mm

WESPAN Flumroc NEU

- ausgezeichneter Wärmeschutz und
- optimaler Schall- und Brandschutz
- Materialdicken: 16, 19, 22 und 25-mm-Spanplatten mit Flumrocbeschichtung von 30–100 mm

Fortschrittliche k-Werte bis
 $0,4 \text{ kcal/m}^2 \text{ h } ^\circ\text{C}$

keine Kältebrücken mehr.
Normierte Elemente:
Boden- und Deckenplatten
187 x 65 cm
Wandplatten 260 x 62 cm

Sie werden konkurrenzfähiger
in Ihren Angeboten
und arbeiten einfacher.

Hersteller: **H. Wenger** Wespanwerk
8574 Lengwil Tel. 072 · 75 13 13

Alleinvertretung für den Kanton Zürich:

Schlumpf AG
Isoliermaterial + Sperrholz
8606 Nänikon
Telefon 01 · 941 11 40

WE
SPAN

Verbundpfähle

Stahlprofile mit Betonmantel

- Mit dem Hochbaukran oder mit Schreitbagger ausführbar
- auch auf beengten, schwer zugänglichen Baustellen möglich
- kein Arbeitsplanum und keine Zufahrt zur Baugrube nötig
- dank sehr kleiner Installationsaufwendungen auch für kleine Arbeiten wirtschaftlich.



BLESS

Technische
Beratung/Bau-
ausführung:

Neugutstr. 52, 8600 Dübendorf

Bauunternehmung AG Tel. 01/821 0085
Zürich - Dübendorf - Aarau - Chur - Grenchen - St. Gallen

Ruedi Hungerbühler, Architekt HTL/SWB

Konstruktion im Hochbau

Grundlagen - Foundation - Tragstruktur

1. Aufl. 1979, 268 Seiten, 314 Zeichn., Grossformat 23,5x29,7 cm, Fr. 130.-

Zum erstenmal liegt eine moderne, umfassende Darstellung der Grundlagen und Verfahren der Konstruktion im Hochbau vor, die für die Verhältnisse im schweizerischen Bauwesen verfasst wurde. Das Werk hat sich als Fachbuch für den Praktiker und als Lehrbuch in der Schweiz bereits einen Namen gemacht.

Benützen Sie dieses Inserat als Bestelltalon.

Ich/wir bestelle(n) _____ Expl. Konstruktion im Hochbau

Name/Firma: _____

Strasse: _____

Plz/Ort: _____

Einsenden an: Impressum Buchservice, Versandbuchhandlung
Schöneeggstrasse 35, 8953 Dietikon.

BFV 06
11/21-1/M

Unternehmens- geist

ist eine wirtschaftliche Lebensäusserung, die sich zweckmässig auch durch Anzeigen im «Schweizer Ingenieur und Architekt» verkörpert.

igma Internationale Gartenmöbel Ausstellung

14.-19. März 1980 auf Zürichsee-
Schiffen, am Bürkliplatz Zürich.
Öffnungszeiten: Freitag, Montag
bis Mittwoch von 13-22 Uhr.
Samstag und Sonntag
von 11-22 Uhr.

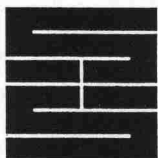

Schaffroth & Späti AG

Asphalt- und Bodenbeläge

8403 Winterthur

Telefon 052 / 29 71 21
Gegründet 1872

Flachdachbeläge jeder Art

Gussasphalt für Isolationen und Strassen

Spenglerarbeiten

Nacophalt-Hartgussasphaltpöden

Linolith-Industriebodenbeläge
seit 50 Jahren bewährt

Zimmerli-Hartbetonböden
für Autogaragen, Rampen usw.

REPOXIT-Kunsthartzböden
in diversen Farben, 2 bis 7 mm stark

JORDAHL® Ankerschienen

Planen Sie risikolos und sicher mit
einem bewährten Ankersystem

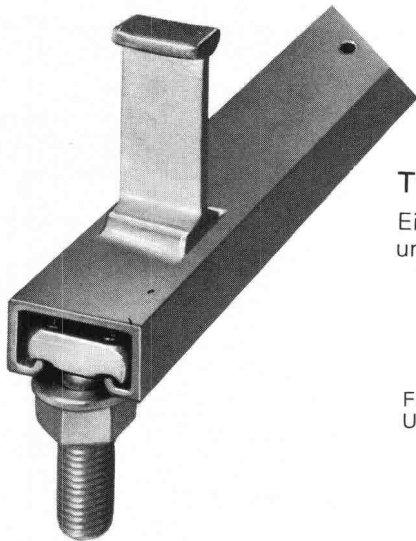

Typ JTA
Ein Beispiel aus
unserem Programm

Fordern Sie bitte
Unterlagen an.

Durch Einsatz von JORDAHL-Ankerschienen wird
eine Beschädigung des tragenden Bauteiles durch
Bohr- oder Spitzarbeiten vermieden.

Generalvertrieb und technische Beratung:
Ankaba - Ankertechnik + Bauhandel AG
CH - 8305 Dietlikon Telefon 01 / 833 32 33

ES-energiesparende Bauteile

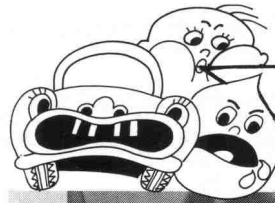

bei
ES-Alu Fassaden
können wir
gar nichts
mehr
ausrichten...

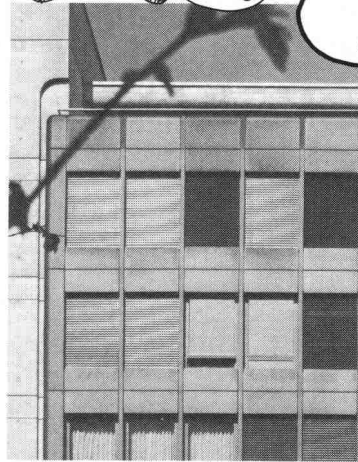

... Sessa-Norm
isolierte **Alufassaden**,
wo hohe Anforderungen
im Bezug auf Luft- und
Wasserdichtheit, Schall-
und Wärmeisolation
gestellt werden.



U. r. walden-werbung

Ernst Schweizer AG
Metallbau

Zürich

Sessa-Norm

8047 Zürich, Fellenbergstr. 279, Tel.: 01 52 69 10
Werk: 8908 Hedingen, Tel.: 01 761 60 22

Coupon: Wir wünschen techn. Prospekte SIA 5
Adresse: _____

Telefon: _____

Besuchen Sie uns an der Mustermesse vom
19.4. - 28.4.80, Halle 7 Stand Nr. 245 und Halle 23
Stand Nr. 351

Druck- erhöhungs- anlagen

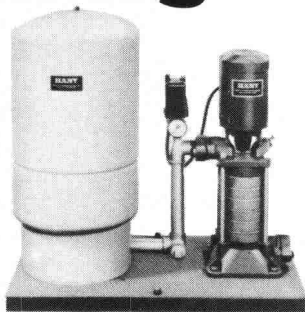

HYDROPLUS
für Eigenheime, Hotels,
Hochhäuser, Industrie
und Landwirtschaft

HÄNY

Häny & Cie. AG
Pumpen- und Wasser-
aufbereitungsanlagen
8706 Meilen, Tel. 01.925 11 31

Saurer OM 4x4. Das vielseitige Allradfahrzeug.

Hier im Geländeeinsatz mit Kran.



Die geländegängige Arbeitsmaschine in der
Gewichtsklasse von 7,8 bis 9,8 Tonnen für wechselweisen
Einsatz mit verschiedenen Arbeitsgeräten.

Mit dem Service der Saurer-Organisation.

SAURER



Aktiengesellschaft Adolph Saurer
9320 Arbon, Telefon 071/46 91 11

monarflex[®] SPF

das schützende Unterdach -

Europas Unter-
spannbau Nr. 1

Ihr Spar-Hit beim Dachbau!

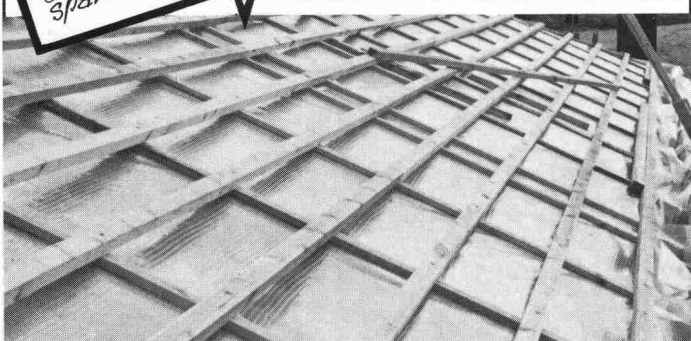

- EMPA-geprüft
- schwer entflammbar
- atmungsaktiv kein Kondenswasser
- zeitsparend zu verlegen
- leichtes Rollengewicht
- trittfest
- geeignet für Renovationen

Machen Sie
einen Test!

tegum

Tegum AG
Fabrikation und
Vertrieb von
techn. Artikeln

8570 Weinfelden Tannenwiesenstr. 11 072/211 777
Weitere Bezugsquellen auf Anfrage



... und im Haus
Wand- und Deckenverkleidungen (auch
in Echt-Eichefournier),
Fenstersimse, Handläufe, Fussleisten

Werzalit[®]

● Verlangen Sie Unterlagen!
Werzalit Verkaufs AG, 8370 Sirmach
Tel. 073/26 37 66

●
Name _____
Strasse _____
PLZ Ort _____

Fachbücher

Bauschäden-Sammlung Band I und II Preis
Sachverhalt — Ursachen — Sanierung. Zusammen-
stellung von Schäden an Bauten, verursacht durch
Beschädigung, Abnutzung oder Alterung, mit Vor-
schlägen zu ihrer Behebung. Herausgegeben von
G. Zimmermann (164 S., A5 quer, 160 Abb.) pro Band 38.30

Bauschäden-Sammlung Band III
Fortsetzung und Ergänzung der Bände I und II vom
gleichen Verfasser. Umfang in gleicher Art. 38.30

Baustoff Beton, ein Handbuch für die Baupraxis
Neuaufgabe — von Dr. U. Trüb. (193 S., 65 Abb.),
Format A5 30.—

Ein Bewertungssystem der Bruchsicherheit
Von Dr. T. Varga. (44 S., 71 Abb., Format A4, 1973) 17.50

**Berechnungstabellen für unterzugslose Decken
(Piltdecken, Flachdecken) / Tables for flat slabs**
Von D. Pfaffinger und Prof. Dr. B. Thürlimann. (331 S.,
Format A4, wovon 40 S. Text in deutscher und eng-
lischer Sprache, mit 15 Abb. und 291 S. Tabellen
samt Schemaplänen, in Leinen gebunden, 1967) 65.—

**Schweizerische Strahlflugzeuge
und Strahltriebwerke**
Von Georges Bridel. Umfassende Darstellung der
bedeutenden schweizerischen Leistungen auf diesem
Gebiet. Herausgegeben in Zusammenarbeit mit dem
Verkehrshaus der Schweiz. (106 Seiten, 70 Abb.,
1 Faltafel, Format A5) 15.—

**Computer im kleinen und mittleren
Ingenieur- und Architekturbüro**
Vorträge der Informationstagung der SIA-Fachgruppe
der Ingenieure der Industrie (FII) vom 5. und 6. April
1974 in Zürich. (193 S. mit Abb. und Tab., Format A4) 60.—

Hochhäuser
Vorträge der Studientagung der SIA-Fachgruppen für
Brückenbau und Hochbau (FBH) und für Architektur
(FGA) vom 18. bis 20. Okt. 1973 in Zürich. Heft 1 der
VAG-Berichte. (Format A4, 204 S. mit Abb., broschiert) 35.—

Kunststoffe im Bauingenieurwesen
Vorträge der Studientagung der SIA-Fachleute für
Brückenbau und Hochbau (FBH) vom 17. und 18. Ok-
tober 1975 in Zürich und Dübendorf. Heft 2 der VAG-
Berichte. (Format A4, 204 S. mit Abb., broschiert) 55.—

zuzüglich Porto
und Verpackung

Bestellschein

Bitte senden Sie mir die angekreuzten Bücher gegen Rechnung

- | | |
|--|--|
| <input type="checkbox"/> Bauschäden 1 | <input type="checkbox"/> Berechnungstabellen |
| <input type="checkbox"/> Bauschäden 2 | <input type="checkbox"/> Strahlflugzeuge |
| <input type="checkbox"/> Bauschäden 3 | <input type="checkbox"/> Computereinsatz |
| <input type="checkbox"/> Baustoff Beton | <input type="checkbox"/> Hochhäuser |
| <input type="checkbox"/> Bruchsicherheit | <input type="checkbox"/> Kunststoffe |

Name: _____

Strasse: _____

Plz., Ort: _____

Datum: _____

Unterschrift: _____

Einsenden an:

Verlags-AG der akademischen technischen Vereine
Postfach 630, 8021 Zürich

Risch Lufttechnik für Lüftungszubehöre.

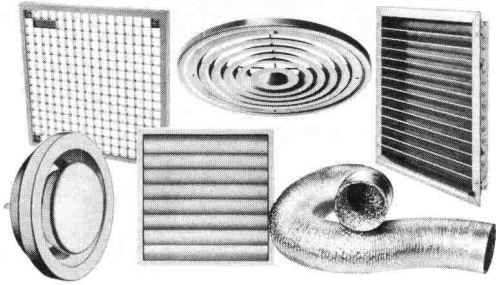

Stets ab Lager: einige hundert Typen von Innenraumgittern, Abluftventilen und Wetterschutzgittern. Kunststoff-Verschlussklappen, flexible Schläuche, PVC-Rohrmaterial, Kanäle, Regenhüte u.a.m.

Senden Sie uns gratis den umfangreichen Risch-Katalog mit mehr als 1000 Geräten.

Vorname, Name _____

Strasse, Nr. _____

PLZ, Ort _____

SIA _____

6



Risch Lufttechnik AG
8954 Geroldswil
Postgebäude
Telefon 01/748 17 70

Die grösste Auswahl führender lufttechnischer Apparate für Haushalt, Gewerbe und Industrie.

STEINKONTOR BETONPFLASTERSTEINE

STEINKONTOR
monobloc

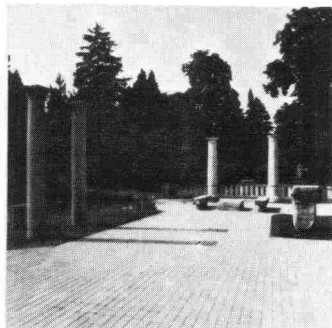

STEINKONTOR
multibloc

STEINKONTOR

5301 Station Siggenthal Telefon 056 982825

Kieswerk Baumgartner AG
Werk: 4353 Leibstadt
Telefon 056 46 17 51/46 11 31

Betonstein Bigenthal AG
Werk: 3513 Bigenthal
Telefon 031 90 20 18

sicher verbinden

HVV

mit dem
Sparrenfuss Typ H

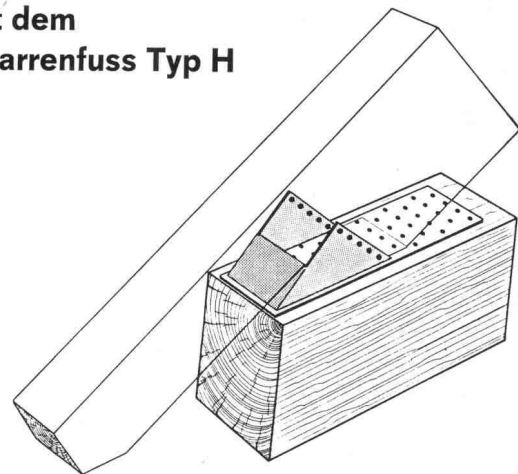

HOLZBAU - VERBINDER - VERTRIEB AG

Postfach, 3415 Hasle-Rüegsau, ☎ 034/61 36 05, Telex 33288

HVV-Auslieferungslager:

Ostschweiz: SMW AG, 9500 Wil SG, Tel. 073 / 23 55 23

Suisse romande: Francis KURTH, 1350 Orbe, Tél. 024 / 41 30 19

Fordern Sie unser ausführliches Informationsmaterial an.

Name _____

Firma _____

Branche _____

Strasse _____

PLZ und Ort _____

(möglichst Firmenstempel)

SIA/380

Treppen von Columbus

Scherentreppen aus Aluminium-Druckguss (3 Modelle, verschiedene Grössen)
Spindeltreppen aus Aluminium-Druckguss (3 Durchmesser)
Spindeltreppen aus Holz (in jeder Dimension)
Schiebetreppen aus Holz (3 Modelle)



Scherentreppen



Spindeltreppen



Schiebetreppen

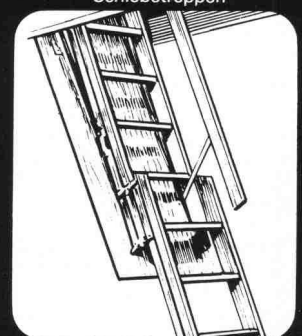

Columbus Treppen AG

Industriestrasse 9245 Oberbüren Tel. 073 51 37 55



Stellen- und Gelegenheits-Anzeigen

Tarif

Stellenangebote und Ausschreibungen		Ermässigter Preis für Stellengesuche	
1/1-Seite 185×259 mm	Fr. 1000.—	1/6-Seite 185×40 mm	
1/2-Seite 185×128 mm		90×84 mm	Fr. 205.—
90×259 mm	Fr. 525.—	1/8-Seite 185×28 mm	
1/3-Seite 185×84 mm	Fr. 360.—	90×60 mm	Fr. 165.—
1/4-Seite 185×60 mm		1/12-Seite 90×40 mm	Fr. 110.—
90×128 mm	Fr. 280.—	1/16-Seite 90×28 mm	Fr. 67.—
		1/24-Seite 90×18 mm	Fr. 46.—

Chiffregebühr Fr. 6.—, Ausland Fr. 8.—.

Für Stellengesuche wird Vorauszahlung verlangt.

Anzeigenschluss: Mittwoch der Vorwoche, 10 Uhr.

IVA AG für internationale Werbung, 8035 Zürich
Beckenhofstrasse 16, Tel. 01 / 26 97 40, PC 80-32735

Filiale:
1004 Lausanne, 19, av. de Beaulieu, Tel. 021/37 72 72

Stellenangebote

Nach **Davos** gesucht

Eisenbeton-/Tiefbauzeichner

Interessante, vielseitige Beschäftigung in angenehmem Arbeitsklima.

Cuno Künzli, dipl. Ing. ETH/SIA, Ingenieurbüro
7260 Davos Dorf, Telefon 083 / 5 39 66

11/14-1/M

Gesucht junger

dipl. Bauingenieur ETH

für vielseitige Aufgabe mit Schwergewicht Statik im Hoch- und Tiefbau in kleines Ingenieurbüro.

Zeitgemässe Anstellungsbedingungen, Fürsorgekasse.

Wir bitten um schriftliche Bewerbung an:

Hans Beck, dipl. Bauing. ETH
Habsburgerstrasse 26, 6110 Wohlhusen
Kirchhalde 6, 6003 Luzern

11/31-1/M

Beim Bauinspektorat der Stadt Bern ist die Stelle eines

Architekt-Technikers

zu besetzen.

Aufgaben:

Prüfung von Baugesuchen; Verhandlungen mit Baugesuchstellern; Erstellen von Baupolizeiberichten; Mitarbeit bei der Erarbeitung von Reglementen vom Vollzug der Bauordnung.

Anforderungen:

Abschluss an einer höheren technischen Lehranstalt oder entsprechende Ausbildung und Praxis. Verständnis für die Baugesetzgebung.

Geboten werden:

Vielseitige Tätigkeit auf dem Gebiet der Baupolizei, gutes Arbeitsklima in kleiner Verwaltungsabteilung.

Besoldung nach Vereinbarung im Rahmen der städtischen Besoldungsordnung. Die Anstellung ist befristet und erfolgt nach den Bestimmungen des schweizerischen Obligationenrechtes.

Stellenantritt: nach Vereinbarung

Auskünfte erteilt Herr H. Graf, Stadtbauinspektor, Tel. 031 / 64 65 44. Handschriftliche Bewerbungen mit Lebenslauf, Zeugnisabschriften und Angabe von Referenzen sind bis zum 31. März 1980 an das Städtische Bauinspektorat, Bundesgasse 38, 3001 Bern, zu richten.

11/27-1/M

HATT-HALLER

Wir suchen für unsere Abteilung

Generalunternehmung

zur Ergänzung des Mitarbeiterstabes, für die Durchführung anspruchsvoller Bauvorhaben einen versierten

BAUFÜHRER

Herren, die entsprechende Ansprüche an fachliches Können, selbständiges und exaktes Arbeiten, verbunden mit entsprechendem Verantwortungsgefühl, erfüllen, sind höflich eingeladen, ihre Bewerbung einzureichen.



AG HEINR. HATT-HALLER
Hoch- und Tiefbau-Unternehmung
Bärengasse 25, 8022 Zürich
Telefon 01 / 211 87 40

6/06-a/M

Bedeutende, entwicklungsfreudige schweizerische Unternehmergruppe sucht bestausgewiesene, profilierte

Unternehmerpersönlichkeit aus der Bau- oder Immobilienbranche als Manager/Geschäftsführer

Wirkungsbereich:

- Kompetente Leitung einer gut eingeführten, mittelgrossen Generalunternehmung. Weiterentwicklung und Durchsetzung der Geschäfts-, Marketing- und Verkaufspolitik.
- Selbständige Führung, Schulung und Unterstützung der Kader und Mitarbeiter. Persönliche, aktive Mitwirkung bei der Akquisition von Generalunternehmungsaufträgen im Bereiche des Verwaltungs-, Industrie- und Wohnungsbaues sowie bei der Bearbeitung von Baulanderschliessung und Baulanderwerb.
- Oberaufsicht über alle Geschäftsvorgänge bis zur Übergabe der schlüsselfertigen Objekte. Gewährleistung der vereinbarten Preise, Termine und der Qualität.

Anforderungen:

- Erstklassige Bildung, vorzugsweise Hochschulabschluss als Bauingenieur, Architekt oder Ökonom, mit Zusatzausbildung in Betriebsführung
- Fundierte Kenntnisse des schweizerischen Baumarktes, des Immobilienwesens, des Vertragsrechtes und der kommerziell-betriebswirtschaftlichen Belange. Praxis als Vorgesetzter.
- Erfahrung in der Durchführung von Bauvorhaben.
- Entscheidungsfreudige, unternehmerische Persönlichkeit, Belastbarkeit, Durchstehvermögen, Verhandlungsgewandtheit und Führungsqualifikation.
- Gute Fremdsprachenkenntnisse erwünscht, jedoch nicht Bedingung.

Angebot:

- Vertrauensposition mit grosser Selbständigkeit
- Unternehmerisch, führungs-mässig und bautechnisch anspruchsvolle, attraktive Aufgaben. Viel Spielraum für eigene Initiative.
- Grosszügige, der Verantwortung und dem Erfolg entsprechende Salarierung, umfassende Sozialleistungen.

Anmeldung:

Interessenten sind gebeten, die üblichen Bewerbungsunterlagen an die beauftragte Personalberatung zu senden. Es können auch Anmeldebogen bezogen werden. Diskretion wird zugesichert.

 **Personalberatung Dr. Emil Greber**
Löwenstrasse 11, CH-8001 Zürich, Tel. 01/211 84 32

Bedeutendes Bauunternehmen

Unser Auftraggeber, Tochterunternehmen einer diversifizierten schweizerischen Gruppe, genießt einen ausgezeichneten Ruf für Qualität und Zuverlässigkeit. Für dieses Bauunternehmen in der Nordwest-Schweiz mit über 500 Mitarbeitern suchen wir einen führungsgewohnten

Geschäftsleiter

Diese umfassende Führungsaufgabe ist durch folgende Schwerpunkte gekennzeichnet:

- **Technische Leitung:** Beratung der Ingenieure und Architekten, tech. Betriebsführung, Unterstützung der Ressortleiter und Bauführer, Leitung der AVOR
- **Offertwesen:** Akquisition CH, Leitung des Offertwesens, Kalkulationsgrundlagen, Marktbeobachtung, Vertragswesen
- **Vertretung der Firma nach aussen:** Häufige Zusammenarbeit in Arbeitsgemeinschaften, Kontakte mit Behörden, Berufs- und Fachorganisationen
- **Personalwesen:** Nachwuchsförderung, Unterstützung in Führungsfragen, Rekrutierung, Aus- und Weiterbildung, Organisation

Wir suchen Kontakt mit einer gutausgebildeten Persönlichkeit aus dem Baufach, die mit den Methoden des modernen Hoch- und/oder allgemeinen Betonbaus vertraut ist und die industrialisierte und mechanisierte Ortsbauweise aus eigener Bauführungs-Erfahrung kennt. Zusätzlich wird Befähigung und Erfahrung in wirtschaftlicher und personeller Hinsicht vorausgesetzt.

Alter: etwa 35 bis 45 Jahre

Wenn Sie an dieser Position interessiert sind, bitten wir Sie, sich mit uns in Verbindung zu setzen. Wir bürgen für absolute Diskretion.

11/29-I/M

 **ATAG**
ALLGEMEINE TREUHAND AG

Allgemeine Treuhand AG, Personalberatung,
Postfach, 8022 Zürich, Tel. 01 / 201 77 77, int. 331



Schweizerische
Unfallversicherungsanstalt

Als obligatorische Unfallversicherung schützen wir zwei Drittel der Arbeitnehmer in der Schweiz gegen die Folgen von Unfällen und Berufskrankheiten. In Zusammenarbeit mit den Betrieben fördern wir die Arbeitssicherheit.

Wir bieten Ihnen Gelegenheit, sich als

dipl. Bauingenieur ETH/HTL

in unserer Abteilung Unfallverhütung voll zu entfalten.

Zu Ihren verantwortungsvollen Aufgaben gehören:

- Überwachung der Arbeitssicherheit in den Betrieben der Baubranche
- Unfalluntersuchungen
- Instruktions- und Informationstätigkeit sowie Beratung.

Sie verfügen über:

- ein Diplom als Bauingenieur ETH oder Techniker HTL mit Fachrichtung Tiefbau
- eine mehrjährige Praxis in Bauunternehmung mit Leitung verschiedener Tiefbauarbeiten und Kenntnissen im Stollenbau
- ein sicheres Auftreten im Verkehr mit Betriebsinhabern und Behörden
- deutsche Muttersprache mit sehr guten Kenntnissen einer zweiten Landessprache in Wort und Schrift.

Wir bieten:

- interessante, selbständige Tätigkeit in einem kleinen Team
- gute Anstellungsbedingungen und Entwicklungsmöglichkeiten.

Falls Sie sich für diese Stelle interessieren, senden Sie Ihre Bewerbung mit den üblichen Unterlagen an:

SUVA, Personalabteilung
Postfach, 6002 Luzern

Für telefonische Auskünfte steht Ihnen Herr Bachofen, Chef der Sektion Bau, gerne zur Verfügung: Tel. 041 / 21 53 20

11/05-I/M

Stadtverwaltung St. Gallen

Wir suchen für die Baupolizei einen

Hochbautechniker HTL

Neben der Leitung des Tankkatasters hat der neue Mitarbeiter weitere Aufgaben wie die Beurteilung von Baugesuchen und die Durchführung baupolizeilicher Kontrollen zu bewältigen. Mit diesen anspruchsvollen technischen Aufgaben sind auch vielfältige administrative Aufgaben verbunden.

Von unserem neuen Mitarbeiter erwarten wir einige Jahre Berufserfahrung. Wichtige Voraussetzungen sind überdies Organisationstalent und Verhandlungsgeschick. Wir legen grossen Wert auf eine kundenorientierte und effiziente Bewältigung dieses Aufgabenbereiches. Bei Eignung besteht die Möglichkeit, nach einer Einführungszeit eine Gruppe zu führen.

Anmeldungen sind zu richten an das

**Personalamt der Stadt St. Gallen, Rathaus
9001 St. Gallen**

11/25-1/M



Kantonale Verwaltung

Bei nachstehender Dienststelle ist folgende Stelle wieder zu besetzen:

Finanzkontrolle, Chur

Tel. 081 / 21 34 66

Revisor

Gute kaufmännische Grundausbildung, ergänzt durch berufsfachliche Weiterbildung, vertiefte Kenntnisse und praktische Erfahrung auf dem Gebiete des Buchhaltungs- und Rechnungswesens – wenn möglich Praxis im baulichen Abrechnungsbereich –, Revisionskenntnisse erwünscht, Gewandtheit im mündlichen und schriftlichen Ausdruck, Initiative und Einsatzbereitschaft

Selbständige Prüfung von Teilbereichen der staatlichen Rechnung, Durchführung von Kontrollen und Revisionen bei Dienststellen und Betrieben, Ausarbeitung von Revisionsberichten, Mitwirkung bei der Lösung besonderer Aufgaben auf dem Gebiete des Rechnungswesens.

Wir bieten zeitgemässe Entlohnung im Rahmen der Personalverordnung.

Dienstantritt nach Vereinbarung.

Auskünfte über den Aufgabenbereich erteilt die zuständige Dienststelle.

Ihre Bewerbung richten Sie bitte mit den üblichen Unterlagen an das Personal- und Organisationsamt des Kantons Graubünden, Steinbruchstrasse 18/20, 7001 Chur, Telefon 081 / 21 31 01.

**Personal- und Organisationsamt
des Kantons Graubünden**

11/05-1/M

fi-Rista-Elemente sind ein Begriff als vorfabrizierte geschweisste Armierungen. Wir suchen für diesen Bereich einen qualifizierten

Bauingenieur HTL

Sein Aufgabenbereich umfasst:

- technische Kundenbetreuung
- statische, konstruktive und kalkulatorische Bearbeitung von Anfragen und Aufträgen
- Mithilfe bei Problemlösungen

Es handelt sich um eine Dauerstelle in kleinerem Team.

Neben fachlichen Qualitäten sind Initiative, Einsatzbereitschaft und Kontaktfreude sowie sicheres Auftreten Voraussetzung für diese interessante Position.

Bitte senden Sie uns Ihre Bewerbung mit den üblichen Unterlagen zuhänden von Herrn W. Wüst, dipl. Bauingenieur ETH.

Wir suchen zur selbständigen Bearbeitung von statisch-konstruktiven Problemen im Brücken-, Hoch- und Tiefbau

dipl. Bauingenieur ETH

Einem verantwortungsbewussten und initiativen Bewerber bieten sich gute Entwicklungsmöglichkeiten bei entsprechendem Salär und fortschrittlichen Arbeitsbedingungen.

Wir erwarten gerne Ihre Bewerbung mit den üblichen Unterlagen unter Chiffre SIA 308 an IVA AG, Postfach, 8035 Zürich.

10/15-e/M



**Drahtwerke Fischer AG
5734 Reinach AG
Tel. 064 71 15 55**

FISCHER AG REINACH

Werffeli + Winkler



Wir suchen einen

Bauingenieur-Techniker HTL

für selbständige Projektierungs- und Bauleitungsaufgaben im allgemeinen Tiefbau und in der Kulturtechnik.

Es erwartet Sie eine anspruchsvolle, vielseitige und verantwortungsvolle Tätigkeit in unserem nach modernen Grundsätzen geführten Büro.

Wir freuen uns auf ihre Bewerbung und bitten Sie um telefonische oder schriftliche Kontaktnahme.

Werffeli + Winkler, dipl. Bauingenieure ETH/SIA/ASIC
Quaderstrasse 18, 7000 Chur, Telefon 052 / 32 38 21

10/17-e/M



HELVETAS

Schweizer Aufbauwerk für Entwicklungsländer

sucht folgende, gut qualifizierte und motivierte Mitarbeiter für den Aufbau und die Durchführung eines neuen Entwicklungsprojektes in **TANSANIA/Ostafrika**

1 dipl. Bauingenieur ETH/ Bauingenieur HTL

als Projektkoordinator

Zu den Schwerpunkten seiner Tätigkeit gehört der Aufbau und die Organisation zweier (teilweise arbeitsintensiver) Strassenbaueinheiten in den Distrikten Ulanga und Kilombero inkl. Materialeinkauf, Personalrekrutierung, Baustellenorganisation, Koordination der Projektabwicklung mit Regierungsstellen, Identifizierung der zu bauenden Strassenstücke und von Komplementäraktionen; Teamleitung.

Termin: baldmöglichst oder nach Vereinbarung

sowie

2 Bauingenieure HTL/ Bauführer

(mit entsprechender Praxis) als Feldingenieure

Aufgabengebiet: Technische und organisatorische Leitung je einer Strassenbaueinheit, d. h. unter anderem Bauführung, Kontrolle über die für die Durchführung der Programme notwendigen finanziellen Mittel, Materialien und Arbeitskräfte, Ausbildung von Vorarbeitern, usw.

Termin: Ende 1980/Anfang 1981

Anforderungen für alle Stellen

- abgeschlossene Berufsausbildung und einige Jahre Praxis, wenn möglich mit Erfahrung in der Entwicklungszusammenarbeit
- Organisations- und Führungsqualitäten
- Eigeninitiative, Flexibilität
- Verständnis und Toleranz gegenüber afrikanischer Mentalität
- Verträglichkeit des tropischen Klimas
- sehr gute Kenntnisse der englischen Sprache und Bereitschaft, Kiswaheli zu lernen
- wenn verheiratet, ohne schulpflichtige Kinder

Wenn Sie eine dieser interessanten, aber anspruchsvollen Tätigkeiten interessiert, Sie die obenerwähnten Anforderungen erfüllen und bereit sind, sich in einem zwei- bis dreijährigen Einsatz im Rahmen der Entwicklungszusammenarbeit zu engagieren, erwarten wir gerne Ihre schriftliche Bewerbung mit den üblichen Unterlagen.

HELVETAS, Schweizer Aufbauwerk für Entwicklungsländer,
St. Moritzstrasse 15, 8042 Zürich, Tel. 01 / 60 50 60
ab 19.3.1980: Tel. 01 / 363 50 60

11/26-1/M

Das BIGA in Bern sucht einen

Bauingenieur HTL oder Bauführer

zur Bearbeitung von Arbeitsmarktfragen.

Die Aufgabe

Durchführen der Fremdarbeiterregelung im Sektor Bauwirtschaft und Chemie. Prüfen von Gesuchen um die Erteilung von Ausnahmebewilligungen. Führen der damit verbundenen Verhandlungen und Korrespondenzen. Vorbereiten der erstinstanzlichen Entscheide.

Die Erfordernisse

Abgeschlossenes Studium als Ingenieur HTL Richtung Bautechnik oder Absolvent einer Bauführerschule mit Berufserfahrung. Durchsetzungsvermögen. Gewandtheit im mündlichen und schriftlichen Ausdruck. Schweizer Bürger. Sprachen Deutsch oder Italienisch. Sehr gute Kenntnisse der andern Sprache.

Anmeldungen

mit Lebenslauf und Zeugniskopien sind erbeten an das

Bundesamt für Industrie, Gewerbe und Arbeit
Bundesgasse 8, 3003 Bern, Telefon 031 / 61 29 30

11/23-1/M

HATT-HALLER

sucht für die Abteilung

Hochbau

einen zuverlässigen und versierten

Kalkulator

Erfordernisse

Für diese abwechslungsreiche Stelle kommt ein ausgewiesener Baufachmann mit entsprechender Baupraxis und Kalkulationserfahrung im Sektor Hochbau in Frage.

Wir bieten

zeitgemässen Lohn, selbständige und interessante Arbeit, Personalvorsorge und gutes Arbeitsklima.

Einstellungstermin nach Vereinbarung

Bewerber laden wir ein, uns ihre Offerte mit allen notwendigen Unterlagen (Lebenslauf, Zeugniskopien, Referenzen, Foto) schriftlich zu unterbreiten.



AG HEINR. HATT-HALLER
Hoch- und Tiefbau-Unternehmung
Bärengasse 25, 8022 Zürich
Telefon 01 / 211 87 40

11/22-1/M



Wir sind ein gut fundiertes Unternehmen mit namhafter Bedeutung in der Baustoffindustrie.

Wenn Sie als Initiator

dipl. Bauingenieur ETH

Freude und Interesse haben

- Spezialfragen des bituminösen Belagsbaues selbständig zu bearbeiten
- Strassenbaubehörden und -unternehmungen fachtechnisch zu beraten
- an Instruktionkursen, technologischen Publikationen sowie an Verkaufsverhandlungen mitzuwirken

wartet in unserer Strassenbauabteilung ein abwechslungsreicher, verantwortungsvoller Tätigkeitsbereich mit Aufstiegsmöglichkeiten auf Sie.

Nach gründlicher Einarbeitung und Weiterbildung bietet diese vielseitige Tätigkeit im Rahmen unserer ausgedehnten Beratungs- und Kontrollfunktionen im Strassenbelagsbau auch ständige interessante Kontakte mit in- und ausländischen Fachkreisen.

Als fortschrittliches Unternehmen bieten wir eine gut honorierte und entwicklungsfähige Position mit allen neuzeitlichen Sozialleistungen.

Wenn Sie dieser Aufgabenkreis anspricht, senden Sie und Ihre Bewerbung oder setzen Sie sich telefonisch mit uns in Verbindung (intern 16).

B/29-c/M

Schweizerische Teerindustrie AG
4133 Pratteln
Tel. 061/81 52 44

Junges dynamisches Ingenieurbüro im Raume Luzern sucht jüngeren

dipl. Bauingenieur ETH

oder

Bauingenieur HTL

als Bürochef, für die selbständige Bearbeitung interessanter und anspruchsvoller Objekte des konstruktiven Ingenieurbaus.

Wir legen Wert auf:

- fundierte statische Kenntnisse
- absolute Selbständigkeit
- Verhandlungsgeschick

Wir bieten:

- entsprechend der Position und Verantwortung gute finanzielle Möglichkeiten
- zeitgemässe Anstellungsbedingungen
- gut ausgebaute Sozialleistungen

Bitte richten Sie Ihre Bewerbung mit den üblichen Unterlagen unter Chiffre SIA 303 an IVA AG, Postfach, 8035 Zürich.

10/16-e/M

Zur Ergänzung des Teams unserer Informationsstelle in Zürich suchen wir einen

Bauzeichner

vorzugsweise der Fachrichtung Hochbau. Das Arbeitsgebiet umfasst die Mitarbeit bei der Beschaffung von Unterlagen, der zeichnerischen Bearbeitung und der Gestaltung auf dem Gebiet der Dokumentation und Werbung für unsere Produkte aus gebranntem Ton.

Von unserem neuen Mitarbeiter erwarten wir:

- Fachkenntnisse der Planung und Bauausführung von Hochbauten
- Sinn für gute und präzise Darstellung
- Fähigkeit, einerseits in einem Team etwas gemeinsam zu erarbeiten und andererseits eine Aufgabe selbständig lösen zu können
- Begeisterungsfähigkeit für die Probleme im Zusammenhang mit Redaktion und Herausgabe der Dokumentationen und unserer Fachzeitschrift

Bitte senden Sie uns Ihre Bewerbung mit den üblichen Unterlagen oder setzen Sie sich telefonisch mit uns in Verbindung.

Verband der Schweizerischen Ziegelindustrie
Informationsstelle, 8035 Zürich, Obstgartenstrasse 28
Telefon 01 / 26 96 50 (ab 18. März 01 / 361 96 50)

10/14-e/M

Für unsere Tochtergesellschaft AVIREAL AG suchen wir einen jüngeren

Architekten HTL

für die Bearbeitung von technischen Bauten der Swissair. Der neue Mitarbeiter wird ein Teilgebiet selbständig von der Projektierung bis zur Abrechnung übernehmen.

Wenn Sie sich von dieser interessanten und vielseitigen Aufgabe angesprochen fühlen, verlangen Sie Ihre Bewerbungsunterlagen bei der

Swissair, Personaldienste Bodenpersonal/PBI
8058 Zürich-Flughafen
Telefon 01 / 812 40 71

920.13



11/08-f/M

Wir sind ein bedeutendes *schweizerisches Dienstleistungsunternehmen* und suchen für unsere zentrale Bauabteilung in *Basel* einen erfahrenen

Architekten HTL evtl. ETH

dem wir neben planerischen Aufgaben auch die gestalterische und konstruktive Betreuung von Projekten sowie andere zusätzliche Aufgaben im Stabsbereich übertragen möchten.

Voraussetzung für diesen Posten sind:

- fundierte Kenntnisse und einige Jahre Praxis in Planung und Ausführung (speziell im Verwaltungsbau)
- Französisch in Wort und Schrift
- Bereitschaft zu Teamarbeit
- Alter 30-35 Jahre

Es erwarten Sie fortschrittliche Anstellungsbedingungen.

Qualifizierte Bewerber richten ihre detaillierte Offerte an Chiffre H 03-990274, Publicitas, 4010 Basel.

10/05-e/M

Für die selbständige Bearbeitung grösserer Bauvorhaben auf dem Sektor Wohn- und Geschäftshäuser suchen wir noch qualifizierte

Bautechniker/Bauzeichner

Arbeitsgebiet: Werkplanbearbeitung, Kostenvoranschlag, Submission, Oberleitung, evtl. Bauleitung und Bauabrechnung.

Wir erwarten: Selbständigkeit und guten Teamgeist.

Wir bieten: Zeitgemässe Entlohnung, gutes Arbeitsklima, interessante Arbeit an modern eingerichteten Arbeitsplatz.

Architekten

A. F. Sauter, J. N. Leimgruber + M. H. Sauter

dipl. Architekten SIA, AG

Klausstrasse 33, 8008 Zürich

Telefon 01 / 32 58 16, ab 19. 3. 80: 01 / 251 58 16

11/29-f/M

Wir wollen unser Team mit jungen Nachwuchskräften verstärken. Sie haben Gelegenheit, sich an interessanten Aufgaben des Hoch- oder des Tiefbaues einzuarbeiten. Sind Sie

dipl. Bauingenieur ETH oder Bauingenieur HTL

so telefonieren Sie uns unter Nr. 031 / 44 69 11.

Balzari Blaser Schudel, Ingenieure und Planer
Kramburgstrasse 14, 3006 Bern.

8/19-e/M

Wir suchen

Bauführer/Bauzeichner

für die selbständige Ausführung von Neu- und Umbauten.
Eintritt sofort oder nach Vereinbarung.

Heinrich Gysin Bau AG, Bundesplatz 6, 6300 Zug
Telefon 042 / 21 84 77

10/12-e/M

Kanton Appenzell AR

Bei der Kantonalen Bauverwaltung in Herisau ist baldmöglichst folgende Stelle wieder zu besetzen:

Tiefbauzeichner

Aufgabenbereich: Geländeaufnahmen und Projektpläne für Strassenkorrekturen und Bachverbauungen. Mithilfe bei der Bauführung.

Anforderungen: Abgeschlossene Lehre.

Wir verfügen über neuzeitlich eingerichtete, sonnige Büros und bieten 5-Tage-Woche, 13. Monatsgehalt, Pensionskasse.

Handschriftliche Offerten mit Angabe der vollständigen Personalien, des Lebenslaufes und allenfalls der bisherigen Tätigkeit, Foto und Zeugniskopien sind bis 17. März 1980 an die Baudirektion des Kantons Appenzell AR, 9100 Herisau, Kasernenstrasse 17 B, einzureichen.

Nähere Auskunft erteilt der Kantonsingenieur, Tel. 071 / 53 11 11

Baudirektion des Kantons Appenzell AR

11/30-f/M



Tiefbauamt der Stadt Zürich

Für unsere Hauptabteilung I, Projektierung, suchen wir einen initiativen, einsatzfreudigen

Ingenieur HTL

Aufgabengebiet:

- selbständige Führung eines technischen Büros
- anspruchsvolle Projektierungsarbeiten auf dem Gebiet des städtischen Tiefbaus
- selbständige Feld- und Büroarbeiten
- Lehrlingsausbildung

Erfordernis:

- Diplom als Ingenieur HTL

Wir bieten:

- weitgehend selbständige Tätigkeit sowie angenehmes Arbeitsklima in kleinem Team
- individuelle Arbeitszeit
 - Verpflegungsbeitrag bei kurzer Mittagspause
 - zeitgemässe Entlohnung und vorzügliche Sozialleistungen

Eintritt: nach Vereinbarung, so rasch als möglich

Bewerbungen mit den üblichen Unterlagen sind zu richten an das

Tiefbauamt der Stadt Zürich
Werdmühleplatz 3, Postfach, 8023 Zürich

11/24-f/M



MIGROS-GENOSSENSCHAFTS-BUND

Wir suchen in unsere Bauabteilung Nähe Hauptbahnhof Zürich

Hochbauzeichner(in)

mit abgeschlossener Lehre.

Bitte rufen Sie uns an: Telefon 01 / 44 44 11 (Hr. Uzman)

Migros-Genossenschaftsbund

Personal und Ausbildung, Limmatstrasse 152, 8005 Zürich

11/09-f/M

Für möglichst baldigen Eintritt suchen wir einen

dipl. Architekten

als Mitarbeiter für Entwurf und Planung von interessanten Bauvorhaben

und

Hochbauzeichner

Bei fortschrittlichen Arbeitsbedingungen bieten wir Ihnen eine selbständige, abwechslungsreiche Tätigkeit in kollektivem Team.

Gerne erwarten wir Ihre Bewerbungsunterlagen oder Ihren Anruf.

Hans Steiner, dipl. Architekt ETH/SIA
Bahnhofstrasse 39, 6440 Brunnen, Tel. 043 / 31 14 93

10/18-e/M

Strassenbau Nepal

Abschnittsbauleiter

Zur Ergänzung unseres Kaderns in unserem Zweigbüro in Katmandu, Nepal, suchen wir einen initiativen Bauingenieur mit mehrjähriger Erfahrung im Strassenbau.

Wir erwarten von unserem Mitarbeiter eine umfassende Ausbildung, Interesse an den mannigfaltigen Problemen in Entwicklungsländern sowie ein gesundes Mass an Durchsetzungsvermögen.

Wenn Sie diese Voraussetzungen erfüllen, würden wir uns freuen, mit Ihnen in Kontakt zu treten. Bewerber mit Englischkenntnissen werden bevorzugt.

Signat AG, Beratendes Ingenieurunternehmen,
Jungholzstrasse 6, 8050 Zürich
Telefon 01 / 46 88 36, ab 19.3.80: 01 / 311 88 36

11/11-f/M

Für die Bearbeitung interessanter Projekte für Strassen-, Tunnel- und Brückenbauten suchen wir

Tiefbauzeichner oder Tiefbauzeichnerin

Eintritt: Frühjahr 1980 oder nach Vereinbarung.

Interessenten bitten wir, sich telefonisch oder schriftlich bei uns zu melden.

Grünenfelder + Keller AG, Ingenieurbüro
9500 Wil, Telefon 073 / 23 29 23

10/06-e/M

Unser Mitarbeiterteam braucht Verstärkung!

Wir suchen

Hochbauzeichner

und für unsere Elektroplanung

Elektrozeichner

(evtl. junger Elektromonteur, der sich umschulen will)

Wir bieten zeitgemässen Lohn und fortschrittliche Sozialleistungen.

Rufen Sie uns an: Telefon 055 / 21 81 81

Architekturbüro Felix Schmid AG, 8640 Rapperswil

11/10-f/M

Zürich-City **Jelmoli**

Zur Ergänzung unseres Teams in der technischen Abteilung suchen wir einen selbständigen und initiativen

Hochbauzeichner

Ihr Aufgabengebiet umfasst die Werk- und Detailplanung Hochbau, vorwiegend im Rahmen eines Warenhauses, sowie Innenausbau, insbesondere Ladenbau. Verfügen Sie über Kenntnisse in Bauführung Hochbau und in Devisierung, dürfte diese Stelle überprüfenswert sein für Sie.

Unsere Frau M. L. Gaisser erwartet gerne Ihren Anruf.
Tel. 01 / 221 31 11, intern 4575.

JELMOLI S.A., Personalabteilung
8021 Zürich, St. Annagasse 18

11/07-f/M

Unsere Generalunternehmung sucht einen

Architekten oder Bautechniker

mit Erfahrung im Wohnungs- und Industriebau, vom Entwurf bis zur Ausführungsplanung.

Die Aufgaben sind vielseitig, interessant und verlangen weitgehende Eigenverantwortung.

Sind Sie unser neuer Mitarbeiter, der gerne fortschrittliche Baumethoden anwendet, Fantasie und Liebe zum Detail hat, sowie initiativ ist, dann erwarten wir gerne Ihre schriftliche Bewerbung.

stocker Generalunternehmung

Jos. Stocker, Hoch- und Tiefbau AG, 5212 Hausen bei Brugg

10/19-e/M

Wir suchen zur selbständigen Betreuung verschiedener Projekte vom Entwurf bis Abrechnung

Architekt ETH oder HTL

Wir erwarten

zuverlässige, initiative Persönlichkeit mit mehrjähriger Praxis, fundiertem Wissen und sicherem Auftreten.

Wir bieten

verantwortungsvolle Position in kleinem Team sowie eigene Personalfürsorgestiftung.

Anita + Rudolf Vogel, dipl. Architekten ETH/SIA
Dianastrasse 4, 4310 Rheinfelden, Telefon 061 / 87 11 11

11/02-f/M

Wir suchen für interessante Bauaufgaben erfahrene

Hoch- und Tiefbaupoliere

Zeitgemässe Entlohnung mit allen Sozialleistungen.
Dauerstelle. Eintritt sofort oder nach Übereinkunft.

Offerten sind zu richten an:

Fr. Mäder AG, Bauunternehmung
Steinhofstrasse 57, 3400 Burgdorf
Tel. 034 / 22 51 11 (Tel. Auskunft über Nr. 21 intern)

10/23-e/M

Wir suchen einen begabten

Architekten ETH oder HTL

sowie einen an selbständiges Arbeiten gewohnten

Architekten HTL

mit reicher Erfahrung in der Planbearbeitung und Freude an der konstruktiven Gestaltung.

Eintritt raschmöglichst.

Schriftliche Bewerbungen erbeten an:

H.P. Menn, dipl. Architekt BSA/SIA, Poststrasse 43, 7000 Chur

11/02-f/M

Gesucht in kleineres Architekturbüro in Adliswil, per sofort oder nach Vereinbarung

Hochbauzeichner(in)

für die Planbearbeitung von Wohnbauvorhaben (Neubau und Umbau).

Wir freuen uns auf Ihren Anruf.

R. Maurer + P. Hotz, Architekt HTL
Webereistr. 55, 8134 Adliswil, telefon 01 / 710 94 92.

11/40-f/M

Wir suchen für möglichst baldigen Eintritt

Ingenieur-Techniker HTL

in unser Büro in Reinach AG.

Wir erwarten:

- gute Fachkenntnisse, evtl. Praxis
- Einsatzbereitschaft

Wir bieten:

- ausbaufähige Stelle in kleinerem Team
- fortschrittliche Sozialleistungen
- den Leistungen entsprechende Entlohnung

Interessenten wollen sich bitte schriftlich melden bei

Hediger + Hildebrand, Ingenieurbüro AG,
Sonnenweg 5, 5734 Reinach AG

9/14-d/M

Für interessante Tätigkeiten im Hoch- und Tiefbau suchen wir einen erfahrenen und initiativen

Eisenbetonzeichner

Wir sind ein mittelgrosser Betrieb und bieten fortschrittliche Arbeitsbedingungen sowie ein angenehmes Arbeitsklima.

Gerne erwarten wir Ihre schriftliche Bewerbung oder Ihren Anruf.

M. Walt Ingenieurbüro AG
Engl. Viertel-Strasse 24, 8032 Zürich, Tel. 01 / 34 82 30

10/20-e/M

Für unser Architekturbüro in Brugg suchen wir jüngeren

Bautechniker/Zeichner

Ihr Aufgabengebiet umfasst:

- selbständige zeichnerische und technische Bearbeitung von landwirtschaftlichen und ländlichen Neu- und Umbauten

Wir erwarten von Ihnen:

- abgeschlossene Berufslehre und etwas Praxis
- Freude an selbständiger exakter und pflichtbewusster Bearbeitung der Bauaufgaben

Wir bieten:

- zeitgemässe Entlohnung, fortschrittliche Sozialleistungen, gutes Arbeitsklima

Senden Sie Ihre Bewerbung mit den üblichen Unterlagen an:



Landw. Bau- und Architekturbüro LBA
des Schweizerischen Bauernverbandes
Laurstrasse 10, 5200 Brugg
oder rufen Sie uns an:
Telefon 056 / 41 67 55, intern 320

9/14-d/M

Wir suchen einen an selbständiges Arbeiten gewöhnten

Hochbauzeichner oder Architekten HTL

mit Erfahrung in Devisierung, Werkplanung und Bauführung.
Eintritt: Juni 1980.

Schriftliche Bewerbungen bitte an:

Johann Frei, dipl. Architekt ETH/SIA
Hinterdorfstrasse 28, 8405 Winterthur

11/15-f/M

Wir suchen

Bauzeichner und Bauführer

zur Mitarbeit in einem kleinen Büro an interessanten öffentlichen
und privaten Bauaufgaben.

Eintritt sofort oder nach Vereinbarung.

Walter Rüdtt, Architekt SWB, dipl. HTL
Gemeindestrasse 17, 8032 Zürich, Telefon 01 / 32 47 48

11/17-f/M

Für unser Planungsbüro suchen wir halbtags

Zeichner(in)

Selbständige Bearbeitung von Projekten und Richtplänen.

Eintritt per sofort oder nach Übereinkunft.

Gerne erwarten wir Ihren Anruf.

Planungsgemeinschaft de Vries AG, Jupiterstr. 24, 8032 Zürich
Telefon 01 / 55 32 68

11/33-f/M

Architekturbüro von mittlerer Grösse sucht per sofort oder nach
Übereinkunft gut ausgewiesenen, versierten jüngeren

Hochbauzeichner

für die selbständige Bearbeitung von interessanten Bauvorhaben.

Architekturbüro Oskar Meier AG,
Lindenhofstrasse 8, 8180 Bülach, Telefon 01 / 860 17 17

11/41-f/M

Wir suchen zur Bearbeitung interessanter Bauaufgaben auf den Gebieten
Krankenhausbau und Restaurationen je einen

Bauzeichner und Architekten HTL

Eintritt: Frühjahr 1980. Telefonieren Sie uns bitte zur Festlegung einer Bespre-
chung unter Nr. 052 / 23 85 27.

R. Steiner und W. Steffen, Architekten SIA
Technikumstrasse 38, 8400 Winterthur

11/04-f/M

Zur Ergänzung unseres gut eingespielten Teams suchen wir einen jungen,
einsatzfreudigen

Eisenbetonzeichner

Wir bieten fortschrittliche Arbeitsbedingungen und interessante, vielseitige
Tätigkeit im Hoch- und Tiefbau.

Gerne erwarten wir Ihren Anruf oder Ihre Bewerbung.

Ingenieurbüro Dietschweiler AG
Seefeldstrasse 108, Postfach, 8034 Zürich, Telefon 01 / 32 25 80

11/16-f/M

Wir suchen initiativen

Bauzeichner(in)

Wir erwarten:

selbständige Werk- und Detailplanung mit sauberer Darstellung.

Wir bieten:

angenehmes Arbeitsklima in jungem Team sowie eigene Per-
sonalfürsorgestiftung.

Anita + Rudolf Vogel, dipl. Architekten ETH/SIA
Dianastrasse 4, 4310 Rheinfelden, Telefon 061 / 87 11 11

11/03-f/M

Wir suchen zur Ergänzung unseres Teams

Hochbauzeichner

C. Derungs + R. Achleitner, Architekten
Rosenbergstrasse 31, 6300 Zug, Telefon 042 / 21 33 84

11/19-f/M

Stellengesuche

Für einen ausgewiesenen, selbständigen Bauführer mit 18jähriger
breiter Erfahrung suchen wir im Auftrag

Bauführungsaufgaben

in freier Mitarbeit.

Wohnbauten, Industriegebäude und -anlagen, Gewerbebauten,
öffentliche Gebäude usw. Umbauten und Erweiterungsvorhaben
jeder Art.

Angebote an Marconsult, Gruppe für operationelles Marketing
Hardeggstrasse 27, 8049 Zürich.
Telefon 01 / 56 46 56 (Herrn Eichele verlangen)

MARCONSULT

Gruppe für operationelles Marketing

11/12-f/M

Ingenieur HTL

36, zurück nach längerem Auslandsaufenthalt, mit Erfahrung im
Eisenbeton- und Stahlbau, sucht Stelle in der Industrie oder in
einem Ingenieurbüro. Sprachen D/F/E.

Offerten unter Chiffre K 303 520 an Publicitas, 3001 Bern.

11/36-f/M

Diplomarchitekt ETH/SIA

freiberuflich tätig seit 15 Jahren, sucht interessante und verant-
wortungsvolle Anstellung. Bevorzugte Regionen: Zürich, Basel,
Bern.

Kontaktaufnahme erbeten unter Chiffre SIA 311 an IVA AG,
Postfach, 8035 Zürich.

11/34-f/M

Bauingenieur HTL/ATZ

Diplom 1967 Stahlbeton, mit langjähriger Erfahrung in der Projektierung und
Bauleitung von Wasserversorgungs- und Abwasseranlagen sowie allge-
meinen Tiefbauarbeiten, sucht neue verantwortungsvolle Tätigkeit in der Region
Zürich.
Mitglied der Fachverbände SVGW und VSA. Gute Kenntnisse in der Regional-
und Ortsplanung.

Offerten bitte unter Chiffre SIA 313 an IVA AG, Postfach, 8035 Zürich.

11/35-f/M

Sachbearbeiter und Bauleiter

Architekt-Techniker HTL mit guten Referenzen, versiert in Projektbearbeitung und Bauleitung von anspruchsvollen Hochbauten und Industrieanlagen, sucht entsprechende verantwortungsvolle Mitarbeit.

Eintritt auf 1. April möglich. Einsatz im In- oder Ausland (engl. Sprachgebiet)

Kontaktaufnahme unter Chiffre SIA 314 an IVA AG, Postfach, 8035 Zürich, oder Telefon 052 / 23 18 13 bis 09.00 Uhr.

11/42-I/M

Junger (24^{1/2}), initiativer

Bauingenieur HTL

Abschluss 78, sucht Stelle im Ausland als Bauführer, Bauleiterassistent oder Projektierender. Fachrichtung allgemeiner Tiefbau. Jetzige Tätigkeit: Bionotechnologie und stellvertretender Site Engineer im Irak. Sprachen: Deutsch, Englisch.

Offerten unter Chiffre SIA 310 an IVA AG, Postfach, 8035 Zürich.

11/18-I/M

Initiativer und verantwortungsbewusster

Architekt/Planer

mit fundierter Ausbildung und breiter Berufserfahrung im In- und Ausland, sucht anspruchsvolle Aufgabe: Entwurf, Gestaltung, Organisation oder Planung.

Offerten unter Chiffre SIA 312 an IVA AG, Postfach, 8035 Zürich

Mann, 28jährig, mit abgeschlossener Berufslehre als

Tiefbauzeichner und Landschaftsgärtner

mit Fähigkeits-Ausweis, sucht neuen Wirkungskreis.

Offerten sind zu richten an: Postfach 3172, 3000 Bern 22

Diverses

Achtung!

Infolge plötzlicher Terminverschiebung kann Baugeschäft im Limattal (etwa 25 Mann) Auftrag **für sofort** übernehmen.

Offerten unter Chiffre SIA 315 an IVA AG, Postfach, 8035 Zürich.

11/49-I/M

Übernehme

Baggerarbeiten mit Menzi-Muck

Tiefelöffel und Betonabbauhammer vorhanden. Regie oder Akkord.

Telefon 061 / 97 89 38

Vervielfältigungsmaschine GESTETNER

Mod. 400, neuwertige Occasion Fr. 550.-, Neupreis Fr. 2250.-

Schweiz. Baudokumentation

Gesamtausgabe, wie neu, Fr. 250.-

Telefon 01 / 926 58 48, 055 / 86 21 75

37-I/M

WIR HABEN ZEIT FÜR DEN ENTWURF

ENTWURFSATELIER

ERARBEITET AUFTRÄGE BIS BAUEINGABE

KONTAKTAUFNAHME UNTER CHIFFRE SIA 309 AN IVA AG, POSTFACH, 8035 ZÜRICH

11/20-I/M

Junge, 17 Jahre alt, mit Sekundarschulbildung, sucht in mittleren Architekturbüro in Zürich

Hochbauzeichner-Lehrstelle

Rufen Sie mich bitte an unter Tel.G. 01 / 32 57 80, C. Gorini

Unsere Referenz -
30 Jahre Erfahrung
Fenster und Klimafassaden
Constral AG
8570 Weinfelden
Tel. 072 22 55 55

PROVAL[®] K-TESTER K - WERT - MESSGERÄT

Patente angemeldet

Führendes elektronisches Messgerät zur Bestimmung der Wärmeleitfähigkeit (k-Wert) von Bauteilen.

Bewährt im Einsatz vor Altbausanierungen, zur Überprüfung vorgeschriebener K-Werte, und als Laborgerät. Das Arbeitsgerät für den energiebewussten Bau fachmann.

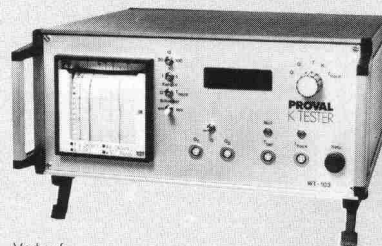

Verkauf

PROVALBAU AG

Engineering
Rosenbergstr. 14a
9001 St. Gallen
Tel. 071 / 22 83 11

Mehr wissen – besser disponieren

Anzeigen mit hohem Informationswert enthält diese Nummer des «Schweizer Ingenieur und Architekt».

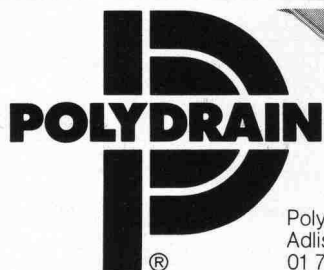

Poly-Bauelemente AG
Adliswil
01 710 42 42



Die Schweizer-Entwässerungsrinne aus Pewetong.[®]

- Verankerungsrippen garantieren den festen Sitz im Beton.
- Porenarme Innenfläche fördert mehr Wasser.
- 12 verschiedene Abdeckungen ermöglichen eine anwendungsgerechte Lösung.

Verlangen Sie Unterlagen, informieren Sie sich.

Heizen mit Vernunft



In Zukunft heisst es: «Energie sparen!» Auch beim Heizen.

Deshalb nutzen ACCUTHERM-Elektroheizungen den preisgünstigen Niedertarif.

Accum

Accum AG
8625 Gossau ZH
Wärmetechnische Apparate
Telefon 01 935 15 15

accutherm®

Deshalb speichern sie Wärme und geben diese dynamisch ab.

Also: Wärme nach Bedarf!
ACCUTHERM: Schon heute die Schweizer Qualitätslösung für Heizprobleme der Zukunft.



SIA

01 935 15 15

Rufen Sie uns an oder senden Sie dieses Inserat. Sie erhalten detailierte Unterlagen über das neue Elektro-Heiz-System.

ac 1 ☐ 80

Fareba AG



Wacker-290-Faresil

auf Silan-Basis

Imprägnierung zur Verminderung von Frost- und Tausalzschäden und von Fassaden zum Schutz gegen Umwelteinflüsse

- sehr hohe Eindringtiefe
- extrem hohe Alkalibeständigkeit (EMPA-Test)
- klebfreie Auftrocknung
- vermindert Frost- und Tausalzschäden (EMPA-Test)
- extrem hohe Wasserdampf-Durchlässigkeit (EMPA-Test)
- farblos; keine Farbveränderung des Untergrunds
- Anwendung auf noch leicht feuchten Baustoffen möglich
- keine Schäden an bituminösen Baustoffen.

FAREBA AG

Röschenzerstrasse 2, 4053 Basel
Tel. 061 / 47 53 54 Telex 63578 Fabra

Verlangen Sie Information und Beratung.

Name: _____

Vorname: _____

Strasse: _____

Tel.: _____

PLZ/Ort: _____

SIA 11

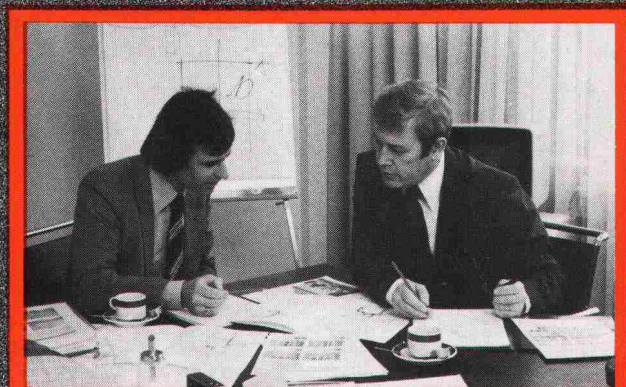

Das EgoKiefer Beratungsteam besteht aus geschulten Spezialisten, welche die Bedürfnisse des Bauherrn und die Vorschriften des Architekten zu optimalen Lösungen für Fenster und Fassaden vereinen.

**Wir konstruieren, testen, produzieren,
verkaufen, montieren Fenster und Türen!**

EgoKiefer

EgoKiefer AG
9450 Altstätten
Zürich, St. Gallen, Landquart, Luzern, Basel, Lugano, Bern,
Villeneuve, Genf, Sierre, Berlin

