

Objektyp: **Advertising**

Zeitschrift: **Schweizerische Bauzeitung**

Band (Jahr): **96 (1978)**

Heft 25

PDF erstellt am: **24.09.2024**

Nutzungsbedingungen

Die ETH-Bibliothek ist Anbieterin der digitalisierten Zeitschriften. Sie besitzt keine Urheberrechte an den Inhalten der Zeitschriften. Die Rechte liegen in der Regel bei den Herausgebern.

Die auf der Plattform e-periodica veröffentlichten Dokumente stehen für nicht-kommerzielle Zwecke in Lehre und Forschung sowie für die private Nutzung frei zur Verfügung. Einzelne Dateien oder Ausdrucke aus diesem Angebot können zusammen mit diesen Nutzungsbedingungen und den korrekten Herkunftsbezeichnungen weitergegeben werden.

Das Veröffentlichen von Bildern in Print- und Online-Publikationen ist nur mit vorheriger Genehmigung der Rechteinhaber erlaubt. Die systematische Speicherung von Teilen des elektronischen Angebots auf anderen Servern bedarf ebenfalls des schriftlichen Einverständnisses der Rechteinhaber.

Haftungsausschluss

Alle Angaben erfolgen ohne Gewähr für Vollständigkeit oder Richtigkeit. Es wird keine Haftung übernommen für Schäden durch die Verwendung von Informationen aus diesem Online-Angebot oder durch das Fehlen von Informationen. Dies gilt auch für Inhalte Dritter, die über dieses Angebot zugänglich sind.

Warum wir jährlich einige Tausend Kartuschen Gomastit-Dichtungsmassen einkaufen?

Die Gründe liegen auf der Hand. Erstens sind die elastischen Dichtungsmassen Gomastit von bester Qualität. Zweitens haben unsere Plattenleger keine Probleme bei der Anwendung. Auch Beanstandungen von Seiten unserer Kunden, die seit Jahren ihr Gomastit über uns beziehen, kennen wir nicht. Drittens werden spezielle Kundenwünsche kurzfristig berücksichtigt, denn die Entwicklungslaboratorien und die Fabrikation sind in der Schweiz. Kurz gesagt, Gomastit ist ein problemloses Produkt, hergestellt von einem zuverlässigen Partner.

Der Einkäufer der Sponagel AG, Schlieren
GOMASTIT – die elastischen Dichtungsmassen für jedes Fugendichtungsproblem. Verlangen Sie Unterlagen und Beratung durch Ihren Fachhändler oder direkt bei

merz + benteli AG
 Gomastit/Cementit
 3172 Niederwangen
 Tel. 031/34 11 21



merz + benteli ag

Schweizerische Bauzeitung

Verlags-AG der akademischen technischen Vereine. Offizielles Organ des SIA, Schweizerischer Ingenieur- und Architekten-Verein, der GEP, Gesellschaft Ehemaliger Studierender der ETH Zürich, der ASIC, Schweizerische Vereinigung Beratender Ingenieure.

96. Jahrgang Heft 25

22. Juni 1978

Inhalt

Restaurierung der ehemaligen Klosterkirche Rheinau	493
Vakuumtränkung zur Stein- und Mauerwerkserhaltung. Von James Milne, Liverpool	503
Fussgängerzone und Denkmalpflege. Von Manfred Mosel, München	504
Das Umkehrdach. Von G. Hoefler, Boswil	506

Umschau

Abschluss der 2. Krillexpedition. Wasserstrahlen im Bergbau	507
---	-----

Buchbesprechungen

Die Etrusker. Vademecum Deutscher Lehr- und Forschungsstätten. Wege zum Einfamilienhaus	508
---	-----

Grüne Seiten vorn

Laufende Wettbewerbe. Wettbewerbsausstellungen	G 93
Aus Technik und Wirtschaft	G 93

Grüne Seiten hinten

Aus Technik und Wirtschaft. Mitteilungen aus der UIA	G 95
Oeffentliche Vorträge. Stellenvermittlung SIA/GEP	G 96

Vorschau auf das nächste Heft

Dimensionierungsprobleme bei Heizanlagen in der Stadt Zürich

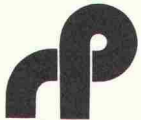

RHONE-POULENC-TEXTILE

bidim®

Vliesmatte 100 % polyester



bidim

zur Strukturverbesserung bei:

ERDARBEITEN

Zufahrten, Hilfsstrassen, Wege, Aufschüttungen auf schlecht tragfähigen Boden, usw.

STRASSENBAU

Unterbau für Strassen, für Autobahnen, Parkplätze, Unterlage für Heisseinbau

DRÄNAGE

Stabilisierung und Dränage von Geleisen, Schutz des Dammkörpers, usw.

WASSERBAU

Rückhaltebecken, Reservoirs, Lahnungsbau, Verstärkung von Deichen und Erddämmen, usw.

SPORTPLÄTZE

Pisten, Campingplätze, etc.

GRÜNFLÄCHEN

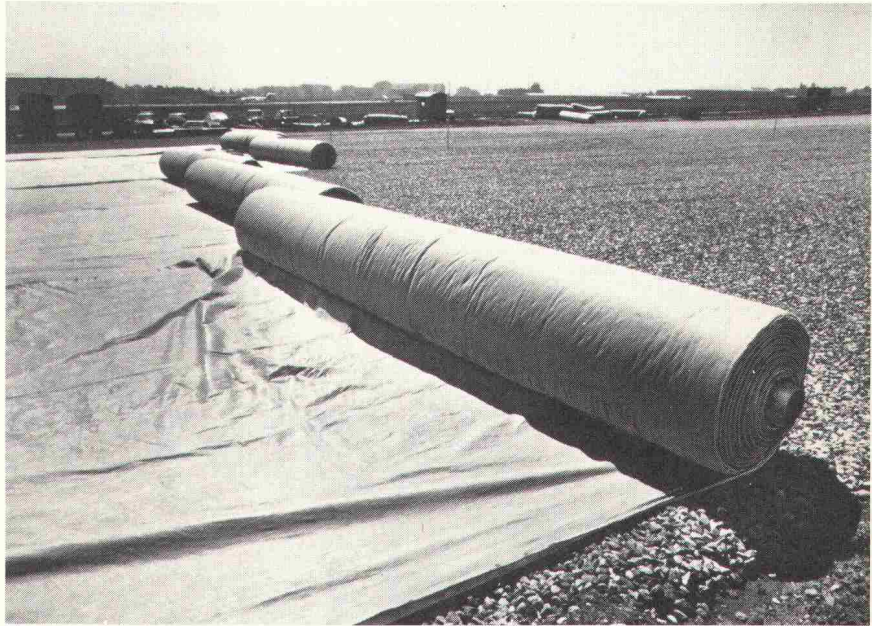

Douisse



IN WELCHER FORM WIRD BIDIM ANGEBOTEN?

5 BIDIM-Typen mit unterschiedlichen Eigenschaften in den Breiten 2 m 10, 4 m 20 und 5 m 30

BIDIM ist erhältlich bei den Baumateriallieferanten.

Generalverteiler für die Schweiz:

PRODO SA



Bituminöse Bindemittel und chemische Produkte für das Bauwesen

1564 DOMDIDIER/FR
Tel. 037/75 27 27
Telex 36461

BON

für Dokumentation über BIDIM mit Muster und Preisliste

bb

NAME _____
FIRMA _____
ADRESSE _____
PLZ / ORT _____



SCHAFFLER – bewährt in der Grubenpraxis, im Tunnel- und Stollenbau der ganzen Welt

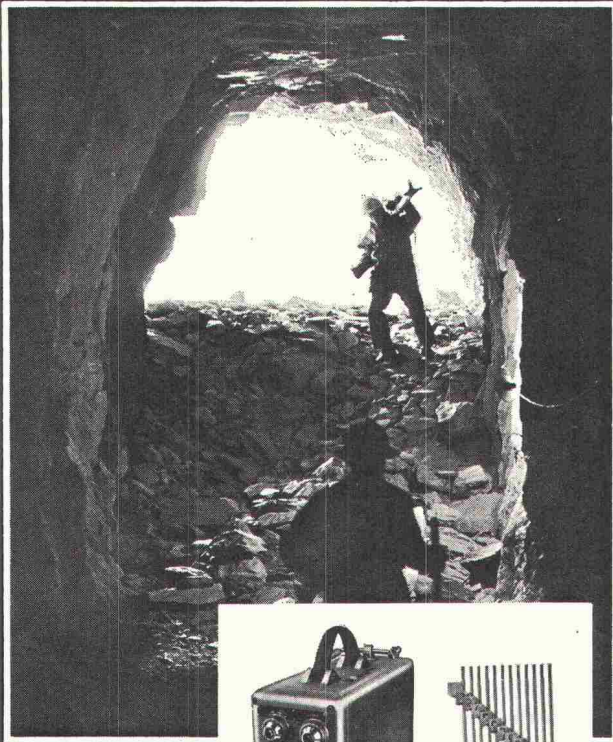

Hochunempfindliche
POLEX-Zünder
Zünder für jeden
Anwendungszweck
Kondensator-Zündmaschinen
für alle Bedarfsfälle
Ohmmeter und Prüfgeräte

Zurimex AG Zug

Alpenstrasse 16
Telefon (042) 21 38 22/23
Telex 78 794

Reparaturservice:
Luis Delazzer, Domat/Ems (GR)

Schweizerische Bauzeitung

Verlag und Redaktion

Zürich-Giesshübel, Staffelstrasse 12

Postadresse: CH-8021 Zürich, Postfach 630, Tel. 01 / 201 55 36

Druck: Offset+Buchdruck AG, 8021 Zürich

Redaktoren:

Kurt Meyer, Chefredaktor; Bruno Odermatt, Arch. SIA

Verwaltungsrat

der Verlags-AG der akademischen technischen Vereine:

R. Schlaginhaufen, Ing. (Präsident); Prof. J.-C. Badoux, Ing.;
A. Cogliatti, Ing.; A. Métraux, Ing.; H. Michel, Arch.;
G. Ossola, Ing.; A. Rivoire, Arch.; A. Schönholzer, Ing.;
F. Schwarz, Arch.; R. Steiger, Ing.; F. Vermeille, Ing.;
U. Zürcher, Ing.

Bezugspreise

	6 Monate	12 Monate
Schweiz	63.—	115.—
Ausland	70.—	127.—

Preis des Einzelheftes: Fr. 5.—

Für die Mitglieder der Partnerverbände der Verlags-AG, des Schweiz. Technischen Verbandes sowie für Studierende ermässigte Preiskategorien. Postcheckkonto 80-6110.

Nachdruck von Bild und Text auch auszugsweise nur mit Zustimmung der Redaktion und nur mit genauer Quellenangabe gestattet.

Anzeigenverwaltung

Iva

IVA AG für internationale Werbung. Hauptsitz: 8035 Zürich, Beckenhofstrasse 16, Tel. 01 / 26 97 40, Postcheck 80-32735.

Filiale:

1004 Lausanne, 19, av. Beaulieu, Tel. 021 / 37 72 72



SICHER SEIT 60 JAHREN

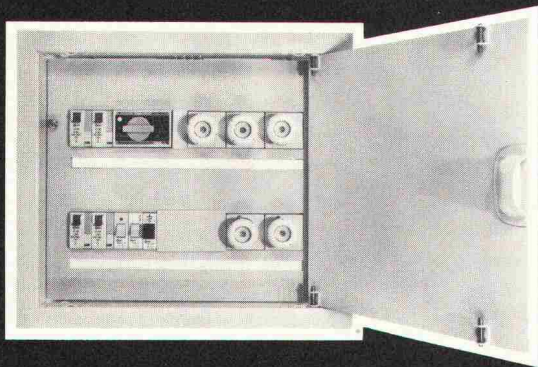

WOHNUNGSVERTEILER MIT TÜR

Weber Wohnungsverteiler VG mit Türe können durch den Elektro-Installateur selber bestückt oder fertig ausgebaut bezogen werden: mit Leitungsschutzschaltern, Sicherungselementen, Fehlerstromschutzschaltern, Kipp- oder Drehschaltern, Treppenlichtautomat, Sonnerietrafo usw.

- 6 Grössen für 4–24 Sicherungselemente
 - Holz- oder Blecheinlasskasten
 - Montage des Verteilers dem Baufortschritt entsprechend
 - Rahmen und Türe weiss eingebrannt
 - Abdeckplatte aus PVC-Material
 - Türe mit Schnappschloss, wechselbar links oder rechts öffnend
 - einfache Montage, viel Anschlussraum
- Vielseitiges Zubehör und Ausbauprogramm.
Lieferbar ab Lager, auch über Ihren Grossisten.

Weber AG, 6020 Emmenbrücke
Fabrik elektrotechnischer Artikel und Apparate
Telefon 041 - 505544

B970

Wir produzieren, transportieren und entladen für Sie . . .

**Wandkies I nach den einschlägigen Normen
Rund- und Brechmaterialien**



WEIA GHER KIES AG

Telefon 01 / 858 26 61

8433 Weiach



Wenn jemand seit Jahrzehnten erfolgreich Sanitärarmaturen herstellt, ist das ein wahrer Leistungsbeweis.

NUSSBAUM produziert seit 75 Jahren Sanitärarmaturen, die reduzieren, regeln, absperren und verteilen. Zum Beispiel:

NUSSBAUM
stop silent



Stop Silent der zuverlässige Rückflussverhinderer mit geringem Druckverlust. Er wird mit grossem Erfolg in Wasser- und Gasinstallationen, in Labors, in der Verfahrenstechnik sowie im Apparatebau eingesetzt. Stop Silent-Rückflussverhinderer können in jeder Lage eingebaut werden.

Bei Armaturenproblemen kommt man an NUSSBAUM nicht vorbei!

NUSSBAUM

R. Nussbaum AG 4600 Olten I
Metallgiesserei und Martin-Disteli-Strasse 26
Armaturenfabrik Telefon 062/21 33 33

8045 Zürich 4005 Basel 1000 Lausanne 7
Eichstrasse 23 Hammerstrasse 174 12, chemin des Avelines
Telefon 01/35 33 93 Telefon 061/32 96 06 Téléphone 021/36 61 47

Coupon

Einsenden an:
R. NUSSBAUM AG, Armaturenfabrik
Martin-Disteli-Strasse 26, 4600 Olten

- Senden Sie uns bitte Ihre Dokumentation über **stop silent** Rückflussverhinderer
- Wir wünschen den unverbindlichen Besuch Ihres Aussendienst-Mitarbeiters

78

Firma: _____

Adresse: _____

Zuständig: _____

Datum: _____

Unterschrift: _____

BASEL*

12.-16.9.78



In den Hallen
der Schweizer
Mustermesse

Fixit 60 - der älteste Fertigputz löst Altbau-Probleme. Mit Sicherheit.



Es liegt nahe, für die immer umfangreicher durchzuführenden Althausrenovierungen das älteste und bewährteste Fertigputzsystem in der Schweiz zu bevorzugen. Fixit 60 ist seit mehr als 15 Jahren in der Schweiz im Einsatz. Erfolgreich. Ein praxiserprobter problemloser Fertigputz auf Kalk-Zementbasis mit erstaunlicher Ergiebigkeit.

Jeder, der Fixit 60 bisher verarbeitet hat – und das sind sehr viele in der Schweiz – lobt die einfache Verarbeitung – ganz gleich ob manuell oder maschinell – und die zuverlässige Sicherheit. Wenn Sie also bei der Althausrenovierung kein unnötiges Risiko eingehen wollen, dann setzen Sie ab sofort Fixit 60 ein. Fordern Sie ausführliche Informationen mit Bezugsquellennachweis an oder lassen Sie sich von uns beraten.



FIXIT®

Info-Coupon

Bitte schicken Sie uns
Informationen über Fixit 60.

Firma _____

Straße _____

Plz/Ort _____

Franz Haniel AG Basel
Beratung und Verkauf Büro Weiach
8433 Weiach, Telefon 01/858 26 61



Wo es um die Sicherheit von Bauwerken geht, sind Kern-Präzisions-Messinstrumente am richtigen Ort

Für die Messung von Distanzen bis 2500 m:

Mekometer ME3000

Elektrooptisches Präzisions-Distanzmeßgerät mit der extrem hohen Genauigkeit von $\pm (0,2 \text{ mm} + 1 \cdot 10^{-6} D)$ und einer Reichweite von 2,5 km. Digitale Distanzanzeige, auf 0,1 mm ablesbar. Vielseitige Anwendung: Deformationsmessungen an Bauwerken, grossräumige Rutschungs- und Verschiebungsmessungen, Präzisions-Absteckungen und Grundlagenvermessung.

Das Mekometer bei der Kontrollmessung an einer Staumauer

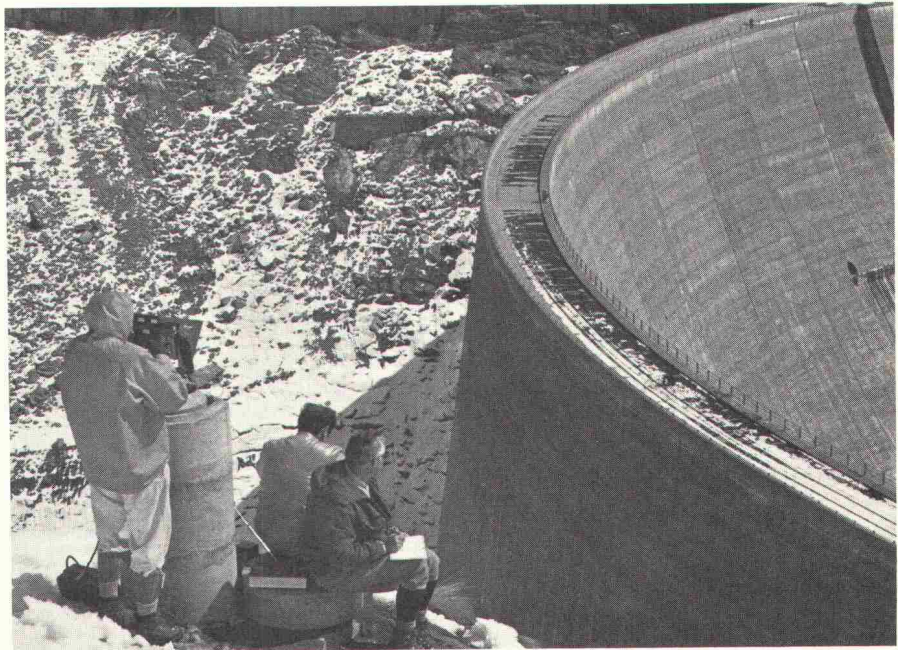

Für die Messung von Längenänderungen im Distanzbereich von 50 m:

Distometer ISETH

Präzisionsgerät zur genauen Bestimmung von Längenänderungen mit Hilfe von Invardrähten. Messgenauigkeit $\pm 1 \cdot 10^{-6} D$, Länge des Invardrahtes 1-50 m, Messbereich für Längenänderungen 100 mm. Besondere Vorteile: Möglichkeit zum Messen in beliebig geneigter, auch senkrechter Richtung, problemlose Disposition der Messanlage. Anwendung: Deformationsmessungen an Bauwerken aller Art.

Deformationsmessung eines Tunnelprofils mit dem Distometer ISETH

Kern & Co. AG
Werke für Präzisionsmechanik
Optik und Elektronik
5001 Aarau
Telefon 064 - 25 11 11

Senden Sie mir bitte ausführliche
Unterlagen über

- Mekometer ME 3000
 Distometer ISETH

Name: _____

Beruf: _____

Adresse: _____

Wer macht was?

SBZ-Fachfirmenverzeichnis

Abdichtungen

KUNSTSTOFF-TECHNIK
Aktienges. Himmler, 8952 Schlieren
Spitalstr. 74, Tel. 01 / 730 20 20 / 21

RENESCO

René Schmid & Co. AG
8112 Otelfingen, Tel. 056 / 74 01 71

Akustik + Bauphysik

Göhner Akustik
Mühlebachstr. 173, 8008 Zürich
Tel. 01 / 55 05 95

Architekturmodelle

Max Knecht, 5430 Wettingen
Tödistrasse 22, Tel. 056 / 26 09 31

H. Schalk, 8050 Zürich
Thurgauerstr. 70, Tel. 01 / 51 64 11

Toni Wuest, 8032 Zürich
Delphinstrasse 24, Tel. 01 / 32 58 60

Modellbau Zaborowsky
Inhaber D. Raffainer
Neumarkt 10, 8001 Zürich
Tel. 01 / 34 22 16

Bauaustrocknung

Roth-Kippe AG, 8045 Zürich
Giesshübelstr. 96, Tel. 01 / 66 11 55

Baugrunduntersuchungen

GEOTEST AG
3052 Zollikofen, Tel. 031 / 57 20 74
9008 St. Gallen, Tel. 071 / 24 87 10
8570 Weinfelden, Tel. 071 / 5 22 30
1037 Etagnières, Tel. 021 / 91 10 85

Beratung in Brandschutzfragen

BAU-CHEMIE AG, 4051 Basel
Rütlistr. 50, Tel. 061 / 23 00 16

BRANDSCHUTZBERATUNG
JEZLER

Ed. Jezler, Ing., Amselweg 13
8302 Kloten, Tel. 01 / 813 70 12

Drahtseile

Fatzer AG, 8590 Romanshorn
Tel. 071 / 63 12 32

Kabelwerke Brugg AG
5200 Brugg, Tel. 056 / 41 11 51

Schweiz. Seilindustrie AG CIS
8201 Schaffhausen
Tel. 053 / 5 42 41, Telex 76498
Bahn-, Bau- und Industriedrahtseile

Elektronische Datenverarbeitung

CONTROL DATA AG, 8021 Zürich
CYBERNET RECHENZENTRUM
Militärstr. 36, Tel. 01 / 242 14 34

FIDES Rechenzentrum, 8002 Zürich
Bleicherweg 33, Tel. 01 / 202 78 40
Schweizerische Zweigstellen und
Kundenstationen in:
Basel, Bern, Genf, Lausanne, Zürich

Faltwände

Rosconi AG, 5610 Wohlen
Tel. 057 / 6 49 00 / 6 77 15

Farbspritzkabinen

Fröhlich Spritzkabinen-
und Apparatebau, 5524 Niederwil
Tel. 057 / 6 57 57 / 58

Fassadenplanung

Metallbau-Planung J. F. Meyer
6006 Luzern, Seeburgstr. 20
Tel. 041 / 31 20 88

Garderobeneinrichtungen

Rosconi AG, 5610 Wohlen
Tel. 057 / 6 49 00 / 6 77 15

Geologie — Geotechnik — Geophysik

BBL Baulaboratorium AG
4132 Muttentz/Basel
Tel. 061 / 61 33 14

GEOTEST AG (s. Baugrundunters.)

Geotechnik

Dr. H. Halter, dipl. Ing. ETH/SIA
Geotechn. Beratung, Erdbaulabor
Clausiusstr. 46, 8006 Zürich
Tel. 01 / 47 61 00

Geotechnisches Büro Dr. U. Schär
Grundbauberatung, Erdbaulabor
Bergstr. 125, 8032 Zürich
Tel. 01 / 34 36 88 und 01 / 34 94 42

Gitterroste

Hähn Diagonal-Gitterroste
Otto Wyss, 8472 Seuzach
Tel. 052 / 22 50 78, Telex 76415

Holzbeizarbeiten

Amstutz & Sahli AG, 8032 Zürich
Chem. Holzbeizerei und Spritzwerk
Hofackerstr. 11 A, Tel. 01 / 53 50 40

Holzfalltüren — Faltwände

Lienhard Söhne AG, 8038 Zürich
Albisstr. 131, Tel. 01 / 45 12 90

Echt PELLA-Holzfalltüren
und -Wände nach Mass, 7 Holzarten
PELLA AG
Jurastr. 7, 4053 Basel
Tel. 061 / 35 80 10

Holzschutzmittel

Dr. R. Maag AG, 8157 Dielsdorf
Tel. 01 / 53 12 55
Color xex, Xerotin, Xylosan

Injektionen

KUNSTSTOFF-TECHNIK
Aktienges. Himmler, 8952 Schlieren
Spitalstr. 74, Tel. 01 / 730 20 20 / 21

RENESCO René Schmid & Co. AG
8112 Otelfingen, Tel. 056 / 74 01 71

Kondenswasserschutz

TRANSPIREX-Kondenswasser-
Spritzisolation
AG für Farben-Industrie
4800 Zofingen, Tel. 062 / 52 16 16

Korrosionsschutz-Farben für Schifffahrt und Industrie

Hempel SA, 1005 Lausanne
av. Villamont, Tel. 021 / 20 22 42

Lärmbekämpfung

Technische Akustik / Engineering
Schneider & Co. AG
8401 Winterthur, Zeughausstr. 70
Tel. 052 / 89 21 21

Lärmschutz

Siegfried Keller AG, Wallisellen
Lärmschutz
Büro und Lager:
Zürichstr. 38, 8306 Brüttsellen
Tel. 01 / 833 02 81

Materialprüfung

BBL Baulaboratorium AG
4132 Muttentz/Basel
Tel. 061 / 61 33 14

Mauerentfeuchtungen

RENESCO
René Schmid & Co. AG
8112 Otelfingen, Tel. 056 / 74 01 71

Mauerentfeuchtung Ausblühungsschutz

Verlangen Sie Dokumentation:
Max Anderegg, 9011 St. Gallen
Biserhofstr. 27, Tel. 071 / 23 65 64
Ausführung in der ganzen Schweiz

Metallbau

Ernst Schweizer AG, 8047 Zürich
Tel. 01 / 52 69 10
Werk: 8908 Hedingen, 01 / 99 60 22
Metallfassaden, Metallfenster,
Metalltüren, Schutzraumbauteile,
normierte Bauteile

Metall-Normtüren

Brander AG, 8162 Steinmaur
Tel. 01 / 853 06 22

Natursteine

J. und A. Kuster, Steinbrüche AG
8807 Freienbach, Tel. 01 / 784 25 25

Oeltankwannen- und Behälterbeschichtungen

RENESCO
René Schmid & Co. AG
8112 Otelfingen, Tel. 056 / 74 01 71

Pfahlprüfungen

GEOTEST AG (s. Baugrundunters.)

Pumpen

Pumpenbau AG
8202 Schaffhausen, Tel. 053 / 4 30 21

Schäppi Pumpenservice
8003 Zürich, Gertrudstr. 24
Tel. 01 / 241 48 23

Sommer, Schenk AG, Pumpenbau
5213 Villnachern, Tel. 056 / 43 13 63

Rohrdurchstossen

statt aufbrechen!

Alle Dimensionen für Werk-
leitungen, Steuerungen, Abwasser,
Kanalisationen
Alfredo Piatti AG, 8305 Dietlikon
Tel. 01 / 833 00 11

Schaumstoff-Streifen

zur Fugen-Hinterfüllung

Schaumstoff AG, 8303 Bassersdorf
Geerenweg 4, Tel. 01 / 836 61 14

Schiebe- und mobile Wände

Bator AG, 3360 Herzogenbuchsee
Tel. 063 / 60 11 33
Schiebe- und mobile Wände
in schallhemmender Ausführung
30—45 db F 90

Rosconi AG, 5610 Wohlen
Tel. 057 / 6 49 00 / 6 77 15

Sonnenschutz

SOLAR MASTER
Fensterfolien und Isoliergläser
für Sonnen- und Wärmeschutz
Unterlagen durch
GSC AG, Steinackerstrasse 29
8302 Kloten, Tel. 01 / 814 22 33

Storenstoffe

H. Engler & Co. AG
5430 Wettingen, Dorfstrasse 37
Tel. 056 / 26 06 24, Telex 54970 ch

Tore

Bator AG, 3360 Herzogenbuchsee
Tel. 063 / 60 11 33
Falt-, Schiebefalt-, Schiebetore
Automaten-Steuerungen

Transporte und Kranarbeiten

Alfredo Piatti AG, 8305 Dietlikon
Tel. 01 / 833 00 11

Treppen

Columbus-Treppen AG
9245 Oberbüren, Tel. 073 / 51 37 55
Spindeltreppen aus Holz
und Aluminium, Scheren-
und Holzschiebetreppen

Unterquerungsarbeiten mit Stahl- und Eternit- rohren bis 1000 mm ϕ

für Kanalisation und Werkleitungen
Trenchag AG, 8305 Dietlikon
Tel. 01 / 833 22 05

Vliese für Tiefbau

Isliker & Co. AG, 8050 Zürich
Ringstr. 72, Tel. 01 / 48 31 60

Wasserdichte Türen

Tuchschild AG, 8500 Frauenfeld
Tel. 054 / 7 24 71

Flachdachablauf Guss zweiteilig,
Isolerring, Isolierkörper.
Flachrost befahrbar, 15 t Tragkraft.

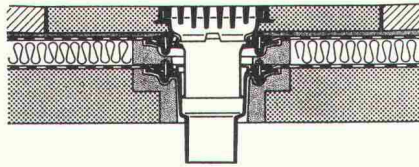

Flachdachablauf Guss zweiteilig mit
Kugelrost, Isolerring, Isolierkörper,
Distanzringe 25+35 mm Höhe,
auch mit Flachrosten rund oder
quadratisch lieferbar.

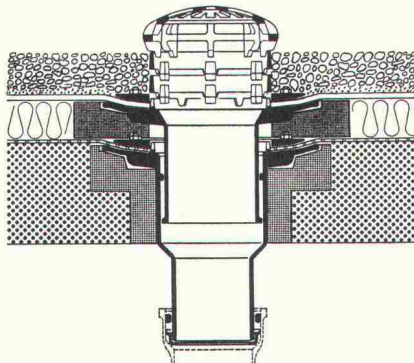

Flachdachablauf Guss zweiteilig,
seitl. Auslauf 3° mit Kugelrost,
Isolerring, Isolierkörper,
Distanzringe 25+35 mm Höhe.

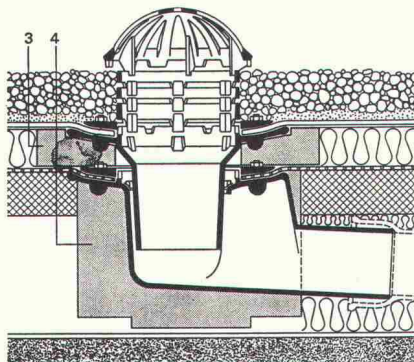

Weitere Zubehörteile:

Heizringe, Heizstäbe, Flachroste rund
und quadratisch 1,5+15 t Tragkraft.

PASSAVANT

Flachdachabläufe

aus Guss — die sichere, problemlöse Flachdachentwässerung.

Das bewährte Baukastensystem aller PASSAVANT-Flachdachabläufe erlaubt das Ueberbrücken jeder Höhe, ohne den untersten einbetonierten Ablaufkörper zu verändern.

IKP-Zulassung 1074

Verlangen Sie Unterlagen bei:

Werner Maag AG

8032 Zürich

Zeltweg 44

Tel. 01 / 32 75 80

Telex 58675

Adresse:

SBZ 10

Dichtungstechnik

Gummi-Profile

für jeden Zweck und Einsatz

Wir führen mehr als 500 verschiedene Weich- und Moosgummi-Profile für verschiedenste Einsätze am Lager. Spezialprofile stellen wir nach Ihren Angaben her. Sie können auch auf unsere technische Beratung zählen.

Tiefbau-Profile

Wir erarbeiten Systemlösungen für Fugenabdichtungen im Tief- und Tunnelbau.



Angst + Pfister

Partner in vielen Teilen

8052 Zürich · Thurgauerstrasse 66
Telefon 01 50 20 20
1219 Genève-Le Lignon
52-54, route du Bois-des-Frères
Téléphone 022 96 42 11

Steine
⟨auf die Sie bauen
können!⟩

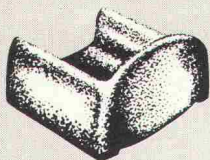
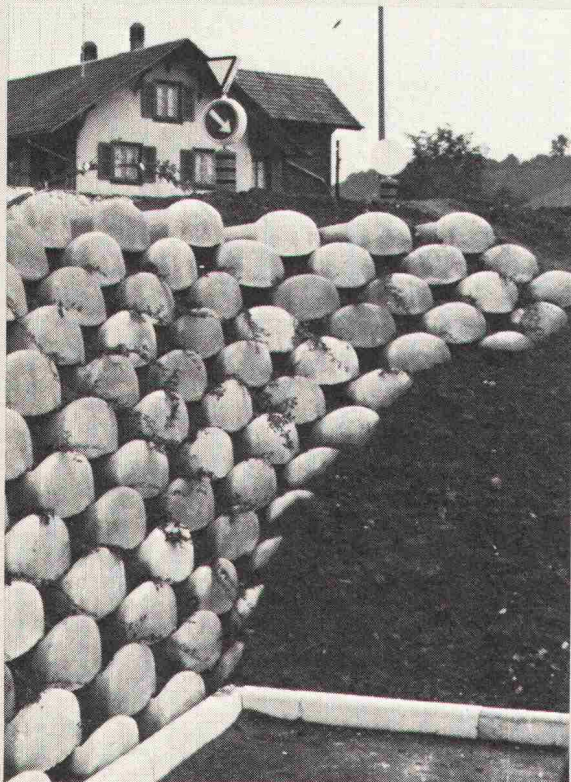

Löffelstein

Neuartiges
 Stützmauer-System

- ohne Mörtel
sicher und fest
- schnell aufgebaut
- leicht zu
bepflanzen

Hersteller in der
 ganzen Schweiz.
 Auskunft/
 Information



STEINER SILIDUR AG

8450 ANDELFINGEN TEL. 052-41 10 21

Im Sommer sind Fensterplätze nicht gefragt

Wenn Sie mit Fensterstoren, die den Raum viel zu stark verdunkeln, mit Jalousien, die oft klemmen, mit Markisen, die den Zweck nicht erfüllen, mit den hohen Kosten einer Klimaanlage und nicht zuletzt mit der letzten Heizkostenabrechnung zufrieden sind, so möchten wir Ihre Zeit nicht länger beanspruchen. Wenn nicht, ja, dann ist SOLAR MASTER die Lösung für Sie. Egal ob Ihre Probleme bei einem Altbau, Neubau oder erst geplanten Bau liegen. Oder beim Personal, das im Sommer über die Hitze und Blendwirkung klagt und im Winter stets zu kalt hat. Oder bei Ihren Gästen, die es stört, dass die schöne Aussicht durch heruntergelassene Storen verunmöglicht wird. SOLAR MASTER, ein für die Weltraumfahrt entwickeltes Produkt, verbessert die physikalischen Eigenschaften jedes Fensterglases derart, dass je nach Anwendungsbereich folgende Wirkungen erzielt werden:

Stoppt Hitze im Sommer

SOLAR MASTER reflektiert über 80% der Sonnenenergie. In nicht-klimatisierten Räumen bleiben die Temperaturen auch bei stärkster Sonneneinstrahlung angenehm und verträglich. SOLAR MASTER ersetzt Sonnenschutzanlagen (Storen, Jalousien, Markisen) und reduziert damit hohe Installations- und Wartungskosten. Auf Klimaanlagen kann eventuell verzichtet werden. Wenn diese schon vorhanden sind, ermöglicht SOLAR MASTER eine enorme Reduktion der Klimatisierungskosten.

mügend wirkenden Blendstrahlen. Durch diesen optimalen Blendenschutz (polarisiertes Licht) können Sie an Fensterarbeitsplätzen normale Verhältnisse schaffen.

Heizkosteneinsparung im Winter

Dank den Reflexionseigenschaften von SOLAR MASTER kann der Strahlungswärmeverlust auf der Glasfläche um bis zu 55% reduziert werden. Das kann für Sie bedeuten, dass pro m² Fensterfläche und Heizperiode bis zu 15 l Heizöl eingespart werden kann.

Sind das nicht gewichtige Gründe, sich über SOLAR MASTER näher zu informieren. Unsere Berater stehen Ihnen gerne zur Verfügung. Sie erzählen Ihnen gerne von den bereits in der Schweiz ausgeführten Objekten und unterbreiten Ihnen Testberichte der EMPA, ETH, des Bauphysikalischen Instituts, die unsere Angaben bestätigen. Schreiben Sie uns oder rufen Sie uns doch gleich an, damit Ihre Fensterplätze wieder gefragt sind.

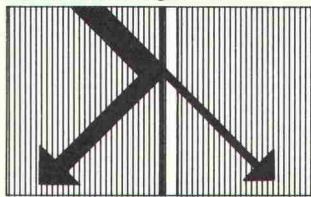

Verhindert Blendwirkung

SOLAR MASTER absorbiert die auf das menschliche Auge er-

SOLAR MASTER
 spart Energie und schützt
 vor Sonnenhitze



P.S. Nur für Kenner: SOLAR MASTER hält jahrelang wie neu, vergilbt nicht, blättert nicht ab, dafür bürgt unsere Garantie.



GSC AG, Steinackerstrasse 29, 8302 Kloten Tel. 01 814 22 33

ZSCHOKKE

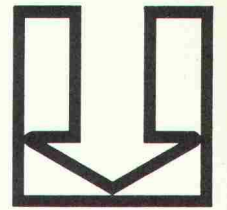

SCHLITZWÄNDE



angewendet bei Hoch- und Tiefbauarbeiten, erlauben Baugrubenabschlüsse in den verschiedensten Formen und dienen auch als Stütz- und Dichtungswände.

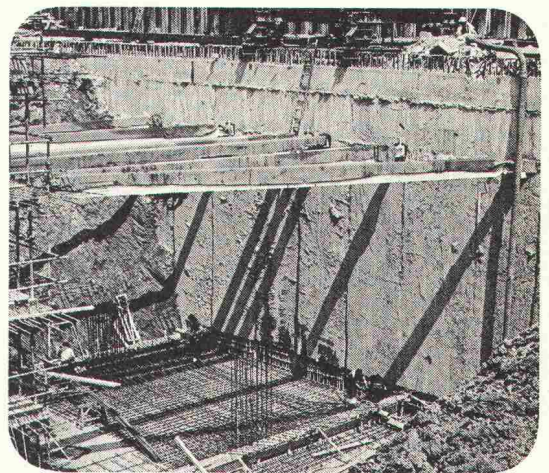

ZSCHOKKE

Räffelstrasse 11, 8045 Zurich

Tél. (01) 35 52 35

Rue du 31-Décembre 42, 1211 Genève 6

Tél. (022) 35 12 20

«Wo immer Architekten einen Teppichboden legen lassen, soll man ihm die täglichen Strapazen so wenig ansehen wie den günstigen Preis,»

meint die Stamm AG.

Und fabriziert darum Stamflor-Teppichböden für den Objektbereich, die härtester Beanspruchung standhalten – und dabei in Farbgebung und Musterung so

gediegen und geschmackvoll wirken, dass sie ihren günstigen Preis kaum ahnen lassen!

Besitzen Sie schon unsere Dokumentation???

stamflor®

Stamflor-Teppichböden im Objektbereich sind ein Produkt der Stamm AG, 8193 Eglisau (Schweiz).

«Muster, bitte!»

Unsere Qualitäten für den Objektbereich stellen wir Ihnen – mit Farbmustern, technischen Angaben

und Referenzen gerne vor. Senden Sie uns diesen Coupon oder rufen Sie uns an: 01 96 50 51 (Objektverkauf).

Name _____

Position _____

Firma _____

Strasse _____

PLZ, Ort _____

Einsenden an: Stamm AG, Stamflor-Objektverkauf, 8193 Eglisau