

Objektyp: **Advertising**

Zeitschrift: **Schweizerische Bauzeitung**

Band (Jahr): **96 (1978)**

Heft 48

PDF erstellt am: **26.09.2024**

Nutzungsbedingungen

Die ETH-Bibliothek ist Anbieterin der digitalisierten Zeitschriften. Sie besitzt keine Urheberrechte an den Inhalten der Zeitschriften. Die Rechte liegen in der Regel bei den Herausgebern.

Die auf der Plattform e-periodica veröffentlichten Dokumente stehen für nicht-kommerzielle Zwecke in Lehre und Forschung sowie für die private Nutzung frei zur Verfügung. Einzelne Dateien oder Ausdrucke aus diesem Angebot können zusammen mit diesen Nutzungsbedingungen und den korrekten Herkunftsbezeichnungen weitergegeben werden.

Das Veröffentlichen von Bildern in Print- und Online-Publikationen ist nur mit vorheriger Genehmigung der Rechteinhaber erlaubt. Die systematische Speicherung von Teilen des elektronischen Angebots auf anderen Servern bedarf ebenfalls des schriftlichen Einverständnisses der Rechteinhaber.

Haftungsausschluss

Alle Angaben erfolgen ohne Gewähr für Vollständigkeit oder Richtigkeit. Es wird keine Haftung übernommen für Schäden durch die Verwendung von Informationen aus diesem Online-Angebot oder durch das Fehlen von Informationen. Dies gilt auch für Inhalte Dritter, die über dieses Angebot zugänglich sind.

Die superschmalen Combi-Elektrospeicher sind da!

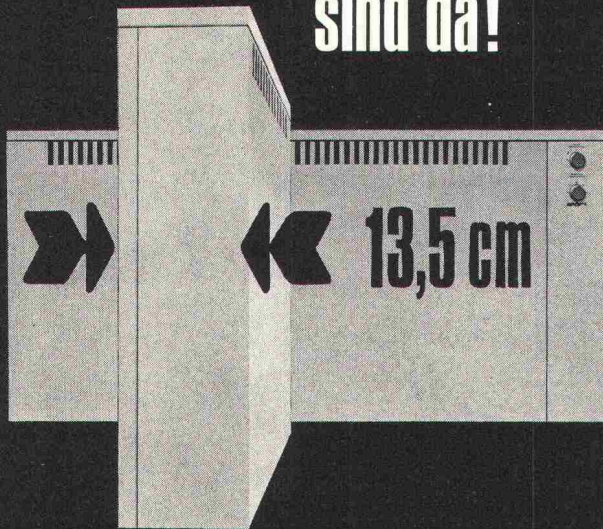

Der Störi-Combi-Speicher gibt der Elektroheizung ein neues Gesicht.

- Gerätetiefe nur 13,5 cm,
nicht mehr als ein Zentralheizungs radiator
- keine Montageprobleme,
Wand- oder Sockelmontage
- verkleinerte Anschlusswerte
25% weniger als bei dynamischen Speichern
- moderne, unauffällige Form,
ausgereiftes Schweizerfabrikat

Störi — das komplette Elektroheizungs-Apparateprogramm:

- dynamische Einzelspeicher
- Combi-Einzelspeicher
- Zentral-Blockspeicher
 - Bodenheizungen
 - Direktheizungen
- Wärmepumpenheizungen

störi AIW

Störi & Co. AG, Fabrik elektrischer Apparate
8820 Wädenswil, Telefon 01-780 77 33

Schweizerische Bauzeitung

26. Jahrgang Heft 48

30. November 1978

Liebe Leserinnen und Leser!

Wir sind im Begriffe, auf das kommende Jahr hin Änderungen in bezug auf den Titel, das Aussehen und die Gestaltung der «Bauzeitung» vorzunehmen. Zuerst jedoch wird die Abonnentenkartei mit dem dazugehörigen Inkasso auf den Computer genommen. Es ist nun durchaus möglich, dass sich zu Beginn der Übergabe einige Unstimmigkeiten infolge falscher oder ungenügender Adressierungen ergeben. Sollten Sie Beanstandungen anzubringen haben, bitten wir Sie, sich nicht wie bisher an die Redaktion, sondern an folgende Adresse zu wenden:

Abonnemente «Schweizerische Bauzeitung»
Rüdigerstrasse 1, Postfach, 8021 Zürich
Telefon 01 / 202 60 91

Bestellungen oder Abbestellungen eines Abonnements sind ebenfalls über dieselbe Adresse zu besorgen.

Wir danken Ihnen für Ihr Verständnis und Ihre Unterstützung

Die Redaktion

Inhalt

Schlitzpfähle. Besondere Anwendung des Schlitzwandverfahrens bei Bauarbeiten im Hauptgebäude der SKA in Zürich. Von <i>Hanspeter Huber</i> , Zürich	917
Neuartige Belastungs- und Messeinrichtungen für Schwingungsversuche an armierten und vorgespannten Betonprüfkörpern. Von <i>Markus Baumann</i> , <i>Rudolf Dieterle</i> und <i>Hugo Bachmann</i> , Zürich	920
Der Silodruck beim Entleeren. Von <i>Max Herzog</i> , Aarau	925
Immissionsschutz an Autobahnen. Von <i>Fritz Greuter</i> , Effretikon	927
Vom Kreuzgelenk zur Städteplanung. Von <i>Remo G. Galli</i> , Kilchberg	930

Nekrolog

Ernst Egeler	932
------------------------	-----

Eidg. Technische Hochschule Zürich

Tag der offenen Türe an der ETH-Hönggerberg	932
---	-----

Wettbewerbe

Raststätte N 13 in San Vittore. Pfarreizentrum in Affoltern (ZH). Projektwettbewerb für eine montierbare Notbehausung	933
---	-----

Braune Seiten vorn

Laufende Wettbewerbe. Aus Technik und Wirtschaft	B 173 / B174
--	--------------

Braune Seiten hinten

Aus Wirtschaft und Technik. Firmennachrichten. Öffentliche Vorträge. Stellenvermittlung SIA/GEP	B175 / B176
---	-------------

Vorschau auf das nächste Heft

Thermische Selektivität äusserer Gebäudeoberflächen

Fixit-Therm -das Dämmputzsystem, mit dem Sie nahtlos Energie sparen.

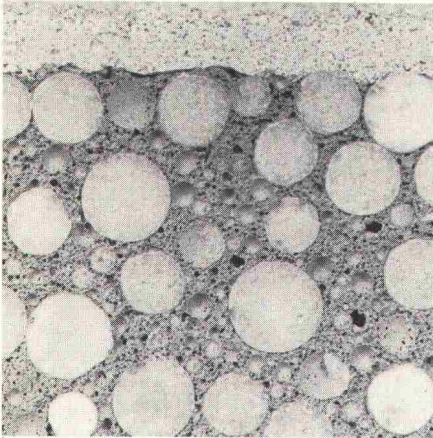

Nahtlos, weil die Dämmschicht als Putz in jeder gewünschten Stärke einfach aufgebracht wird. Fugenlos. Von Hand oder maschinell. Ohne jede Schwachstelle. Ohne mühsames Unterfüttern. Fixit-Therm können Sie wie normalen

Verputz in den baulichen Fortschritt einplanen. Sommer wie Winter. Da gibt es keine Wartezeiten auf den Innenausbau. Fixit-Therm trocknet selbst schnell aus, weil es von vornherein gar nicht sehr naß ist. Feuchtigkeitsstaus im Mauerwerk werden vermieden. Dank des mineralischen Aufbaus und der verwendeten Materialien hat Fixit-Therm eine hervorragend diffusions-offene Kapillarität. Weitere Vorteile sind: Fixit-Therm ist extrem hauffähig, hat eine hohe Stabilität, senkt das Bauschadenrisiko und ist problemlos in der Verarbeitung.

Informieren Sie sich ausführlich über das moderne Dämmputzsystem Fixit-Therm. Fordern Sie Muster oder unseren Fachberater an.



FIXIT®

Info-Coupon

Bitte schicken Sie uns Informationen über Fixit-Therm.

Firma _____

Straße _____

Plz/Ort _____

Franz Haniel AG Basel, Beratung und Verkauf Büro Weiach, 8433 Weiach, Telefon 01/8 58 26 61

KULI ist auf der Höhe und beleuchtet alles.

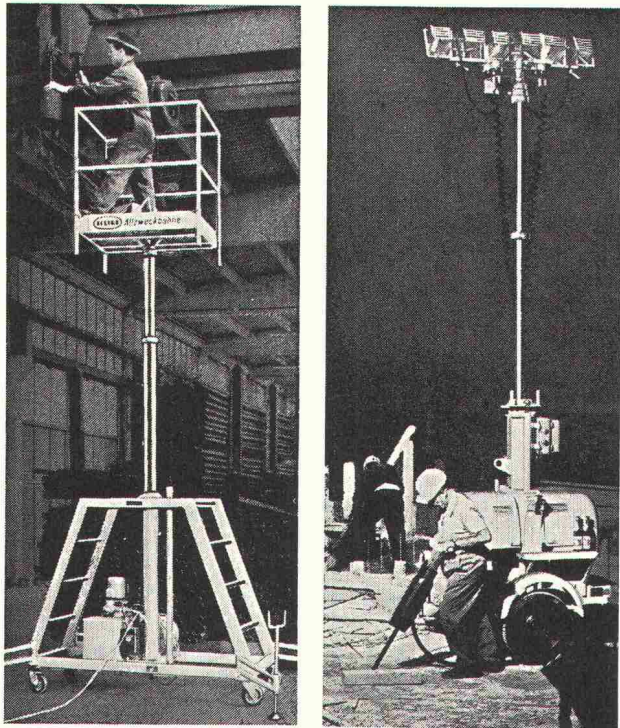

KULI-Allzweckbühnen und -Flutlichtanlagen.
KULI-Allzweckbühnen sind auf der Höhe für Reparatur-, Wartungs- und Reinigungsarbeiten, Gebäudeunterhalt, Montage- oder Kontrollarbeiten. Arbeitshöhen bis 17 m.

KULI-Flutlichtanlagen beleuchten alles auch ohne Netzanschluss: Baustellen, Montage- und Lagerplätze, Flughäfen. Unentbehrlich für Militär, Feuerwehr, Polizei, Rettungsdienst und Katastrophenhilfe. Lampenhöhe bis 10 m.

KULI ist immer und überall einsatzbereit.



Ihr Partner für wirtschaftliche Förder- und Lagertechnik

SIG Schweizerische Industrie-Gesellschaft
Förder- und Lagertechnik
8212 Neuhausen am Rheinfall
Telefon 053/8 15 55

Schweizerische Bauzeitung

Redaktion

Staffelstrasse 12, Postfach, 8021 Zürich, Tel. 01 / 201 55 36

Postadresse: Postfach 630, 8021 Zürich

Redaktoren:

Kurt Meyer, Chefredaktor; Bruno Odermatt, Arch. SIA

Abonnemente

Rüdigerstrasse 1, Postfach, 8021 Zürich
Telefon 01 / 202 60 91

Verlag

Staffelstrasse 12, Postfach, 8021 Zürich, Tel. 01 / 201 55 36

Druck: Offset+Buchdruck AG, 8021 Zürich

Verwaltungsrat

der Verlags-AG der akademischen technischen Vereine:

R. Schlaginhaufen, Ing. (Präsident); Prof. J.-C. Badoux, Ing.;
H. Howald, Arch.; A. Métraux, Ing.; H. Michel, Arch.;
G. Ossola, Ing.; A. Rivoire, Arch.; A. Schönholzer, Ing.;
K. F. Senn, Ing.; R. Steiger, Ing.; F. Vermeille, Ing.;
U. Zürcher, Ing.

Bezugspreise

	6 Monate	12 Monate
Schweiz	63.—	115.—
Ausland	70.—	127.—

Preis des Einzelheftes: Fr. 5.—

Für die Mitglieder der Partnerverbände der Verlags-AG, des Schweiz. Technischen Verbandes sowie für Studierende ermässigte Preiskategorien. Postcheckkonto 80-6110.

Nachdruck von Bild und Text auch auszugsweise nur mit Zustimmung der Redaktion und nur mit genauer Quellenangabe gestattet.

Anzeigenverwaltung

IVA

IVA AG für internationale Werbung. Hauptsitz: 8035 Zürich, Beckenhofstrasse 16, Tel. 01 / 26 97 40, Postcheck 80-32735.

Filiale:

1004 Lausanne, 19, av. Beaulieu, Tel. 021 / 37 72 72

Wer macht was?

SBZ-Fachfirmenverzeichnis

Abdichtungen

KUNSTSTOFF-TECHNIK
Aktienges. Himmler, 8952 Schlieren
Spitalstr. 74, Tel. 01 / 730 20 20 / 21

RENESCO Bautechnik AG
8112 Otelfingen, Tel. 056 / 74 01 71

Architekturmodelle

H. Schalk, 8050 Zürich
Thurgauerstr. 70, Tel. 01 / 51 64 11

Toni Wuest, 8032 Zürich
Delphinstrasse 24, Tel. 01 / 32 58 60

Modellbau Zaborowsky
Inhaber D. Raffainer
Neumarkt 10, 8001 Zürich
Tel. 01 / 34 22 16

Bauaustrocknung

Roth-Kippe AG, 8045 Zürich
Giesshübelstr. 96, Tel. 01 / 66 11 55

Baugrunduntersuchungen

GEOTEST AG
3052 Zollikofen, Tel. 031 / 57 20 74
9008 St. Gallen, Tel. 071 / 24 87 10
8570 Weinfelden, Tel. 071 / 5 22 30
1037 Etagnières, Tel. 021 / 91 10 85

Bauthermographie und dynamische Wegmessung

JENZER AG Messtechnik
8954 Geroldswil, Tel. 01 / 748 24 24

Beratung in Brandschutzfragen

BAU-CHEMIE AG, 4051 Basel
Rütlistr. 50, Tel. 061 / 23 00 16

BRANDSCHUTZBERATUNG
JEZLER

Ed. Jezler, Ing., Amselweg 13
8302 Kloten, Tel. 01 / 813 70 12

Drahtseile

Fatzer AG, 8590 Romanshorn
Tel. 071 / 63 12 32

Kabelwerke Brugg AG
5200 Brugg, Tel. 056 / 41 11 51

Schweiz. Seil-Industrie AG CIS
8201 Schaffhausen
Tel. 053 / 5 42 41, Telex 76498
Bahn-, Bau- und Industriedrahtseile

Elektronische Datenverarbeitung

CONTROL DATA AG, 8021 Zürich
CYBERNET RECHENZENTRUM
Militärstr. 36, Tel. 01 / 242 14 34

FIDES Rechenzentrum, 8002 Zürich
Bleicherweg 33, Tel. 01 / 202 78 40
Schweizerische Zweigstellen und
Kundenstationen in:
Basel, Bern, Genf, Lausanne, Zürich

Erschütterungs-Messungen

GEOTEST AG
(s. Baugrunduntersuchungen)

Faltwände

Rosconi AG, 5610 Wohlen
Tel. 057 / 6 49 00 / 6 77 15

Farbspritzkabinen

Fröhlich Spritzkabinen-
und Apparatebau, 5524 Niederwil
Tel. 057 / 6 57 57 / 58

Fassadenplanung

Metallbau-Planung J. F. Meyer
6006 Luzern, Seeburgstr. 20
Tel. 041 / 31 20 88

Garderobeneinrichtungen

Rosconi AG, 5610 Wohlen
Tel. 057 / 6 49 00 / 6 77 15

Geologie — Geotechnik — Geophysik

BBL Baulaboratorium AG
4132 MuttENZ/Basel
Tel. 061 / 61 33 14

GEOTEST AG (s. Baugrundunters.)

Geotechnik

Dr. H. Halter, dipl. Ing. ETH/SIA
Geotechn. Beratung, Erdbaulabor
Clausiusstr. 46, 8006 Zürich
Tel. 01 / 47 61 00

Geotechnisches Büro Dr. U. Schär
Grundbauberater, Erdbaulabor
Bergstr. 125, 8032 Zürich
Tel. 01 / 34 36 88 und 01 / 34 94 42

Gewebe für Tiefbau

Tricon Trading Co. AG
Vogelsangstrasse 7, 8006 Zürich
Tel. 01 / 34 35 36

Gitterroste

Hähn Diagonal-Gitterroste
Otto Wyss, 8472 Seuzach
Tel. 052 / 22 50 78, Telex 76415

Holzbeizarbeiten

Amstutz & Sahli AG, 8032 Zürich
Chem. Holzbeizerei und Spritzwerk
Hofackerstr. 11 A, Tel. 01 / 53 50 40

Holzfalltüren — Faltschleusen

Lienhard Söhne AG, 8038 Zürich
Albisstr. 131, Tel. 01 / 45 12 90

Echt PELLA-Holzfalltüren
und -Wände nach Mass, 7 Holzarten
PELLA AG
Jurastr. 7, 4053 Basel
Tel. 061 / 35 80 10

Holzschutzmittel

Dr. R. Maag AG, 8157 Dielsdorf
Tel. 01 / 53 12 55
Color xex, Xerotin, Xylosan

Injektionen

KUNSTSTOFF-TECHNIK
Aktienges. Himmler, 8952 Schlieren
Spitalstr. 74, Tel. 01 / 730 20 20 / 21
RENESCO Bautechnik AG
8112 Otelfingen, Tel. 056 / 74 01 71

Kanalreinigung

Kanalreinigung Widmer AG
7-Tag-und-Nacht-Pikett
8803 Rüschlikon, Tel. 01 / 724 21 50

Lärmbekämpfung

Technische Akustik / Engineering
Schneider & Co. AG
8401 Winterthur, Zeughausstr. 70
Tel. 052 / 89 21 21

Lärmschutz

Techn. Lärmschutzanlagen +
AFL Engineering International
Planung, Beratung und Fabrikation
AG für Lärmschutz
CH-4652 Winznau
Tel. 062 / 35 36 40

Siegfried Keller AG, Wallisellen
Lärmschutz
Büro und Lager:
Zürichstr. 38, 8306 Brüttsellen
Tel. 01 / 833 02 81

Materialprüfung

BBL Baulaboratorium AG
4132 MuttENZ/Basel
Tel. 061 / 61 33 14

Mauerentfeuchtungen

RENESCO Bautechnik AG
8112 Otelfingen, Tel. 056 / 74 01 71

Mauerentfeuchtung Ausblühschutz

Verlangen Sie Dokumentation:
Max Anderegg, 9011 St. Gallen
Biserhofstr. 27, Tel. 071 / 23 65 64
Ausführung in der ganzen Schweiz

Metallbau

Ernst Schweizer AG, 8047 Zürich
Tel. 01 / 52 69 10
Werk: 8908 Hedingen
Tel. 01 / 761 60 22
Metallfassaden, Metallfenster,
Metalltüren, Schutzraumbauteile,
normierte Bauteile

Metall-Normtüren

Brander AG, 8162 Steinmaur
Tel. 01 / 853 06 22

Natursteine

J. und A. Kuster, Steinbrüche AG
8807 Freienbach, Tel. 01 / 784 25 25

Oeltankwannen- und Behälterbeschichtungen

RENESCO Bautechnik AG
8112 Otelfingen, Tel. 056 / 74 01 71

Pfahlprüfungen

GEOTEST AG (s. Baugrundunters.)

Pumpen

Pumpenbau AG
8202 Schaffhausen, Tel. 053 / 4 30 21
Schäppi Pumpenservice
8003 Zürich, Gertrudstr. 24
Tel. 01 / 241 48 23
Sommer, Schenk AG, Pumpenbau
5213 Villnachern, Tel. 056 / 43 13 63

Rohrdurchstossen

statt aufbrechen!
Alle Dimensionen für Werk-
leitungen, Steuerungen, Abwasser,
Kanalisations
Alfredo Piatti AG, 8305 Dietlikon
Tel. 01 / 833 00 11

Schaumstoff-Streifen

zur Fugen-Hinterfüllung
Schaumstoff AG, 8303 Bassersdorf
Geerenweg 4, Tel. 01 / 836 61 14

Schiebe- und mobile Wände

Bator AG, 3360 Herzogenbuchsee
Tel. 063 / 60 11 33
Schiebe- und mobile Wände
in schallhemmender Ausführung
30—45 db F 90

Rosconi AG, 5610 Wohlen
Tel. 057 / 6 49 00 / 6 77 15

Sonnenschutz

SOLAR MASTER
Fensterfolien und Isoliergläser
für Sonnen- und Wärmeschutz
Unterlagen durch
GSC AG, Steinackerstrasse 29
8302 Kloten, Tel. 01 / 814 22 33

Storenstoffe

H. Engler & Co. AG
5430 Wettingen, Dorfstrasse 37
Tel. 056 / 26 06 24, Telex 54970 ch

Tore

Bator AG, 3360 Herzogenbuchsee
Tel. 063 / 60 11 33
Fall-, Schiebefalt-, Schiebetore
Automaten-Steuerungen

Transporte und Kranarbeiten

Alfredo Piatti AG, 8305 Dietlikon
Tel. 01 / 833 00 11

Treppen

Columbus-Treppen AG
9245 Oberbüren, Tel. 073 / 51 37 55
Spindeltreppen aus Holz
und Aluminium, Scheren-
und Holzschiebetreppen

Unterquerungsarbeiten mit Stahl- und Eternitrohren bis 1000 mm Ø

für Kanalisation und Werkleitungen
Trenchag AG, 8305 Dietlikon
Tel. 01 / 833 22 05

Wiese für Tiefbau

Isliker & Co. AG, 8050 Zürich
Ringstr. 72, Tel. 01 / 48 31 60

Wasserdichte Türen

Tuchs Schmid AG, 8500 Frauenfeld
Tel. 054 / 7 24 71

Flachdachablauf Guss zweiteilig,
Isolierring, Isolierkörper.
Flachrost befahrbar, 150 KN Prüfkraft

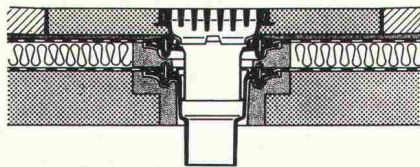

Flachdachablauf Guss zweiteilig mit
Kugelrost, Isolierring, Isolierkörper,
Distanzringe 25+35 mm Höhe,
auch mit Flachrosten rund oder
quadratisch lieferbar.

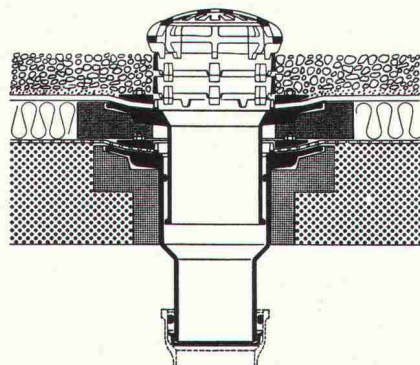

Flachdachablauf Guss zweiteilig,
seitl. Auslauf 3° mit Kugelrost,
Isolierring, Isolierkörper,
Distanzringe 25+35 mm Höhe.

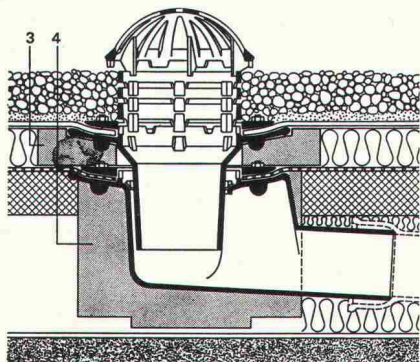

Weitere Zubehörteile:
Heizringe, Heizstäbe, Flachroste rund
und quadratisch 15+150 KN Prüfkraft

PASSAVANT

Flachdachabläufe

aus Guss — die sichere, pro-
blemlose Flachdachentwässer-
ung.

Das bewährte Baukasten-
system aller PASSAVANT-
Flachdachabläufe erlaubt das
Ueberbrücken jeder Höhe,
ohne den untersten einbeto-
nierten Ablaufkörper zu ver-
ändern.

IKP-Zulassung 1074

Verlangen Sie Unterlagen bei:

Werner Maag AG
8032 Zürich
Zeltweg 44
Tel. 01 / 32 75 80
Telex 58675

Adresse:

SBZ 10

Mit uns liegt der Fortschritt in der Luft!

Ventilatoren

Axial-, Radial- und
Dachventilatoren

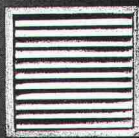
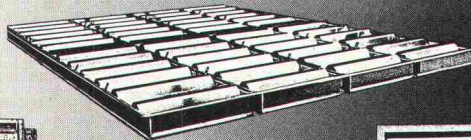
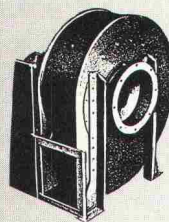
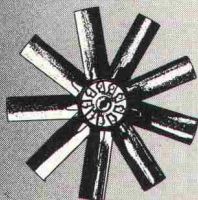

Luftklappen

Lüftungs- und
Industrieklappen,
Wetterschutzgitter

Für die zeitgemässe Lösung technischer Probleme mit Luft und
Umweltenergie liefert die Ventilator AG Stäfa Bauelemente und Geräte.
Sie hilft aber auch lufttechnische Gesamtprobleme lösen, sei es durch
Beratung, Projektierung, Montage oder Wartung.



VENTILATOR AG STÄFA Lufttechnische Apparate und Industrieanlagen 8712 Stäfa, Tel. 01 928 21 11

S4

SICHTTUEBUNG WEST

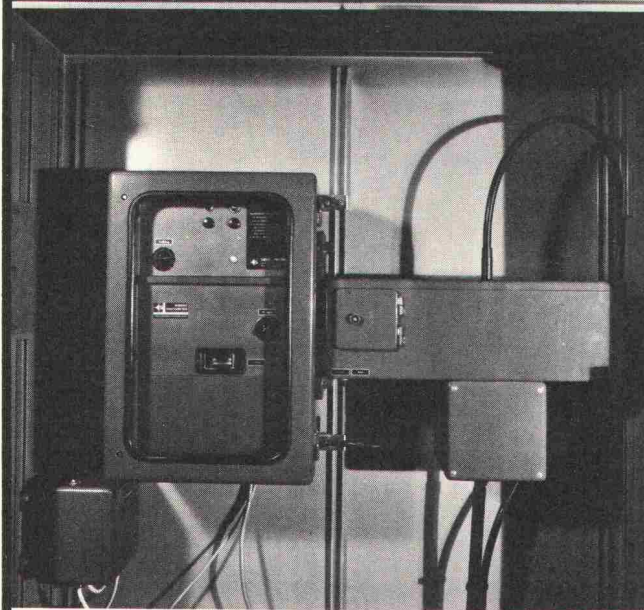

Sichtweitemessgerät im Strassentunnel
montiert im Querstollen



Sigrist-Photometer AG
CH-8036 Zürich

Zweierstrasse 129
Tel. 01 35 71 20, Telex 53 277

SIGRIST SICHTWEITE- MESSGERÄTE

**zur Überwachung
der Sichtweite**

in Strassentunnels
auf Autostrassen
auf Flugplätzen usw.

zur Steuerung

der Ventilation in Strassentunnels
der Strassenbeleuchtung
oder Strassensignalisation usw.



Coques M

*Selbsttragendes Fertigdach
mit jedem Komfort.*

*Toiture autoportante
complète, tout confort.*

****Holorib®**

Holorib Systèmes de construction SA
22, rue du Cendrier, 1201 Genève
Téléphone 022 31 81 60

Büro Zürich:
Holorib Bausysteme AG
Badenerstrasse 701, 8048 Zürich
Telefon 01 62 44 70

Armin-Pieren

YTONG

Mauerwerk

(k-Wert 0,37 bei 30 cm)

ist volumen- beständig



YTONG ZÜRICH AG, Informations- und Beratungsstelle,
Grütlistr. 44, 8002 Zürich, Tel. 01/202 35 75

YTONG-Verkaufsorganisation mit Auslieferungslager:

1020 Renens	Masson+Cie. SA	021	3406 12
1030 Bussigny	Gétaz-Romang SA	021	8910 31
1200 Genève	Bois et Mat. de Construction	022	4287 50
1400 Yverdon	Gétaz-Romang SA	024	2581 91
1530 Payerne	Jules Rapin SA	037	6128 21
1618 Châtel-St-Denis	Gétaz-Romang SA	021	5671 18
1630 Bulle	Glasson+Cie. SA	029	261 61
1700 Fribourg	Glasson Matériaux SA	037	8311 01
1800 Vevey	Gétaz-Romang SA	021	5105 31
1837 Château-d'Oex	Gétaz-Romang SA	029	475 75
1860 Aigle	Gétaz-Romang SA	025	236 23
1920 Martigny	Marti Matériaux SA	026	228 85
1951 Sion	Gétaz-Romang SA	027	2289 31
2503 Biel	Sabag AG	032	2258 44
2540 Grenchen	Hunziker AG	065	892 51
2800 Delémont	Matériaux Sabag SA	066	2112 81
3017 Bern	Baustoffe Bern AG	031	4526 22
3018 Bern	Neue Baukontor Bern AG	031	5553 53
3232 Ins	Hunziker AG	032	8312 82
3400 Burgdorf	Hunziker AG	034	2272 72
3534 Signau	Fischer+Cie. AG	035	713 68
3800 Interlaken	Kunststeinfabr. Zurbuchen AG	036	2256 56
3930 Visp	Gétaz-Romang SA	028	4811 41
4002 Basel	Baustoffe AG Basel	061	3426 26
4056 Basel	Asphalt und Baumaterial AG	061	4370 00
4242 Laufen	Baumaterial Sabag AG	061	8927 17
4500 Solothurn	AG Baustein	065	2151 81
5412 Gebenstorf	Baubedarf Gebenstorf	056	2335 55
6002 Luzern	Sabag + Baumaterial AG	041	4451 51
6300 Zug	Felber Otto AG	042	2129 22
6900 Lugano	Bariffi+Wullschleger SA	091	2204 51
7000 Chur	Baubedarf Chur AG	081	2483 83
7023 Chur	Gasser Josias, Baumat.	081	2722 15
7320 Sargans	Baucenter Sargans AG	085	238 31
7503 Punt-Muragl	Gasser Josias, Baumat.	082	343 26
7530 Zernez	Baubedarf Chur AG	082	812 80
8005 Zürich	Baubedarf Zürich AG	01	4403 11
8105 Regensdorf	Baubedarf Zürich AG	01	8402 72
8152 Glattbrugg	R. Holliger+Co. AG	01	8107 03
8404 Winterthur	Wernergraf AG	052	2717 21
8580 Amriswil	Wehrli Albert, Inh. M. Kraus	071	6719 31
8640 Rapperswil	AG für Baumaterial	055	2764 64
8706 Meilen	R. Holliger+Co. AG	01	9230 07
9326 Horn	Hans Allmendinger AG	071	4171 21

WEBER

SICHER SEIT 60 JAHREN

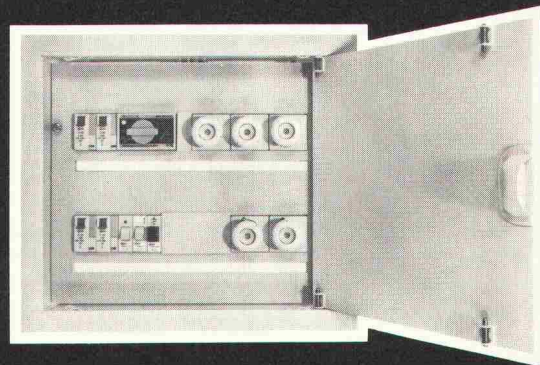

WOHNUNGSVERTEILER MIT TÜR

Weber Wohnungsverteiler VG mit Türe können durch den Elektro-Installateur selber bestückt oder fertig ausgebaut bezogen werden: mit Leitungsschutzschaltern, Sicherungselementen, Fehlerstromschutzschaltern, Kipp- oder Drehschaltern, Treppenlichtautomat, Sonnerietrafo usw.

- 6 Grössen für 4–24 Sicherungselemente
 - Holz- oder Blecheinlasskasten
 - Montage des Verteilers dem Baufortschritt entsprechend
 - Rahmen und Türe weiss eingebraunt
 - Abdeckplatte aus PVC-Material
 - Türe mit Schnappschloss, wechselbar links oder rechts öffnend
 - einfache Montage, viel Anschlussraum
- Vielseitiges Zubehör und Ausbauprogramm.**
Lieferbar ab Lager, auch über Ihren Grossisten.

Weber AG, 6020 Emmenbrücke
Fabrik elektrotechnischer Artikel und Apparate
Telefon 041 - 505544

8970

Was muss ein Architekt heute vor allem sein?

KONKURRENZFÄHIG.

Was wird ein Architekt durch **ERRUT** ?

KONKURRENZFÄHIGER.

Das ist die erste Möglichkeit:

Der Architekt verlangt von einer Betonunterlage, dass sie «gründlich aufgerauht» sei. Manche Bauunternehmer verstehen das so, dass sie den noch feuchten Beton mit einem Rechen oder Eisenbesen durchziehen. Natürlich entsteht dann häufig Zementschlämme, und die folgenden Schichten und Beläge haften schlecht. Garantieansprüche werden angemeldet, der Boden möglicherweise aufgerissen, und der Architekt hat Umtriebe und Kosten.

Das lässt sich vermeiden, wenn statt des feuchten der trockene Boden aufgerauht wird. Mit Hammer oder Pickel. Doch welcher Bauunternehmer nimmt diese grosse Arbeit wirklich gründlich? Hier springt ERRUT ein, ein pneumatisches Aufrauhergerät mit zahlreichen Hartmetallspitzen. In einem Bruchteil der Zeit sind die Böden aufgerauht – so aufgerauht, wie es kein Hammer zustandebringt. Dass die Schlämme gründlich entfernt wird, brauchen Sie nicht mehr zu garantieren. Das garantieren wir.

Wenn Sie in Zukunft in Ihr Devis schreiben «gründlich aufgerauht mit ERRUT» gehören Sie zu jenen Architekten, die für ihre gewissenhafte und kostensparende Arbeit bekannt sind. Weil das ERRUT Mac Donald -Aufrauhergerät den Boden schneller, gründlicher und erst noch billiger bearbeitet. Was könnte Sie konkurrenzfähiger machen?

Das ist die zweite Möglichkeit:

Bis heute war es nicht möglich, den Beton in einem Arbeitsgang so exakt zu verarbeiten, dass eine Betonunterlage überall die genau gleiche Höhe hat. Darum musste eine zweite Schicht aufgetragen werden, die Zementmörtel-Ausgleich-

schicht. Und bei sogenannten «warmen» Böden als erstes der Zementmörtel-Überzug. Und weil da meistens verschiedene Firmen am Werk waren, kostete ein solcher Boden am Ende viel Geld.

Mit der neuen ERRUT-Bodentechnik wird das anders. Zwei aufeinander abgestimmte Geräte*, eine Abzieh- und eine Schleifmaschine, ermöglichen es dem Bauunternehmer, den ganzen

Betonboden, also die Betonunterlage, die Zwischenschichten und bei kalten Böden auch noch den Belag in einem Arbeitsgang herzustellen. Das Resultat ist ein Boden, der vollkommen glatt ist und den Höhenmassen exakt entspricht.

Natürlich gibt es solcher Einschicht-Boden weniger Arbeit als die frühere Bodentechnik. Und kostet darum auch bedeutend weniger. Wenn Sie also «Böden in ERRUT-Technik» vorschreiben, können Sie billiger bauen. Um Beträge, die in die Zehntausende gehen. Ob Sie mit diesem Geld die Fassade verschönern oder ob Sie dadurch günstiger offerieren können, müssen Sie selbst entscheiden. Einen Vorsprung haben Sie so oder so.

*Alle ERRUT-Geräte kann man auch mieten.

PRELUWAG

Preluwag, 8302 Kloten, Oberfeldstrasse 16, Telefon 01-814 02 66

ERRUT von der Preluwag
– eine zeitgemässe Idee

Bitte ausschneiden und senden an: Preluwag, 8302 Kloten, Oberfeldstrasse 16

COUPON

Ich möchte ERRUT kennenlernen. Bitte senden Sie mir eine Dokumentation.
 Ich wünsche einen Orientierungsbesuch.

Name, Firma, Adresse:

1. renesco-Flexin

gegen Wassereinträge und -Verluste
2 Komp.-Kunststoff für direkte
Injektion in die Einbruchstelle

Tunnels
Stollen
Kavernen
Staumauern
Betonstrassen
Brücken
Unterführungen
Trinkwasserbehälter
Kläranlagen
Kanalisationen
Schwimmb Becken
Sichtbetonfassaden
Unterniveaugaragen
Stützmauern

Schwindrisse
Setzungsrisse
Schwindfugen
Dilatationsfugen
Arbeitsfugen
Elementfugen
Kiesnester
Rohrdurchführungen
usw.

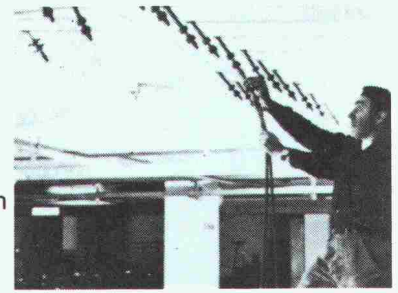

Deckenrisse in einer Tiefgarage

2. renesco-Hydroplast-Epoxydharze

für statische Verklebung von Bau-
teilen oder Rissen auf trockenem,
feuchtem, gealtertem oder leicht
verschmutztem Untergrund

Brücken
Widerlager
Deckenunterzüge
Aufgeklebte Armierung
Sichtbetonfassaden
Verfestigung von Kies-
nesthaltigem Alt- und Neubeton
Verfestigung von Bruchsteinmauern
Verklebung von Alt- und Neubeton



3. renesco-Betonreparatur/Betonkosmetik

Speziell formierte Mörtelsysteme auf
Kunststoff- oder hydraulischer Basis

Brücken
Sichtbetonfassaden
Fahrbahnbeläge
Flugpisten
usw.



4. renescon-flüssig Bohrlochverfahren

Kapillarverfüllung, d. h. Verhinderung
des Aufsteigens von Feuchtigkeit in
Mauerwerken durch Injektion von
Kieselsäure

Bruch-, Bollen-, Sandsteinmauern
Alte Betone
usw.

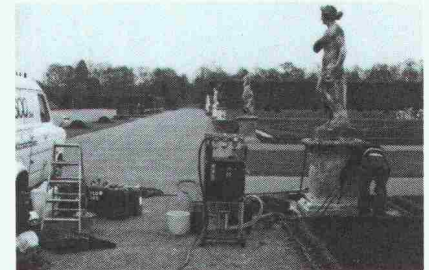

5. renescon-Abdichtungen

Dichtschlämmen
Überzüge
Verputze
Chem. Verfestigung von
Beton- und Mörtelflächen

Grund- und Meteorwasser-
abdichtungen
Behälterabdichtungen
usw.

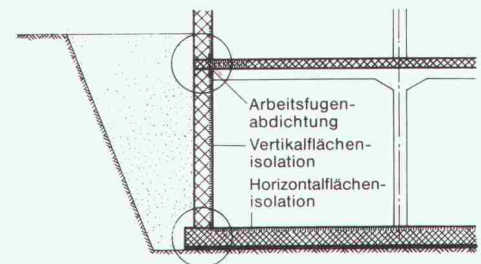

6. renesco-Kunststoffbeschichtungen und -Anstriche

Polyesterharze, Epoxydharze
Polyurethane usw.
Schutz von Stahl-, Beton- und
Mörtelflächen vor aggressiven Medien

Säure- und Laugenbehälter
Bodenbeschichtungen
Unterterrainabdichtungen
Trink- und Industrierwasserbehälter
Oeltankraumbeschichtungen



7. Fassadenschutz und -Reparatur

Speziell formulierte Produktsysteme auf Basis Silicone

Sillan-Kieselsäureester usw.

erlauben einen dauerhaften Schutz von neuen und historischen Fassaden

Frischbeton
Sichtbeton
Kunststeine
Kalk- und Sandsteine
Natursteine
Verputze



8. renesco-R 3000

zur Verbesserung der Frost- und Taumittelbeständigkeit von Betonflächen

Betonstrassen
Flugpisten
Betonplätze usw.

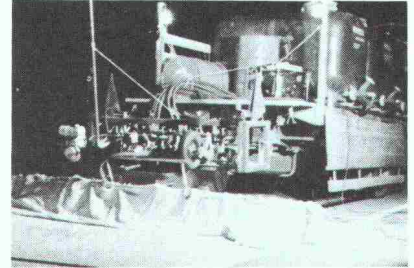

9. Holzschutz und -Reparatur

Verfestigung von morschen Holzteilen, Schädlingsbekämpfung usw.

Dachstöcke
Holzkonstruktionen
Riegelbauten usw.

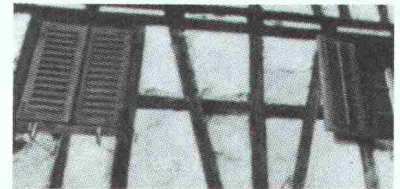

Verfestigung von morschen Holzriegeln

10. Kälte-Wärme-Schallschutz

renesco-Thermocrete-Fassadenvollwärmeschutz auf Verputzbasis
renesco-Hydromousse-Polyurethanschäume für Wärme- und Schalldämmung
renesco-Thermodach

Fassadensanierungen (auch im Denkmalschutz)
Wärmedämmung im Kellerbereich
Ausschäumen von Installationschächten und Aussparungen
Steildach Wärme- und Schalldämmung

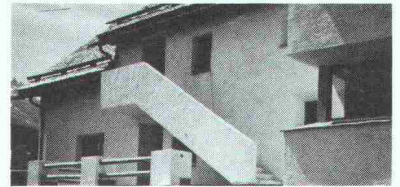

Beispiel einer gelungenen Sanierung eines Altbaues mit Renesco-Thermocrete-Wärmedämmputz (1800 m² ü. M.)

Senden Sie uns diese Antwortkarte

Adresse

Renesco Bautechnik AG
Lauetstrasse
8112 Otelfingen/Zürich
Tel. 056 / 74 01 71
Telex 58193

Basel, Bern, Lugano, Düsseldorf, Wien

1) Mein Problem betrifft:

- feuchtigkeitsführende Risse/Fugen
- statische Verklebungen
- Fassadenimprägnierung/Fassadenrisse
- Starre Grund- und Meteorwasserabdichtungen
- Öltankwannen- und Behälterbeschichtungen
- Trockenlegung von Wänden (aufsteigende Feuchtigkeit)
- Imprägnierung oder Sanierung von Betonstrassen und -Plätzen
- Fassaden-Vollwärmeschutz
- Steildach-Isolationen
-

2) Untergrund

- Beton
- Mauerwerk
- Bruchsteinmauerwerk
- Verputz

3) an folgendem Objekt

- Tiefgarage
- Keller
- Hallenbad
- Freibad
- Einfam.-Haus
- Reservoir
- Kläranlage
- Brücke
- Tunnel
- Mehrfam.-Haus
- Behälter
- Öltankwanne
- Betonstrasse
- Industrieboden
- Industriebau

Ich bitte um telefonische Kontaktnahme am besten zu erreichen von _____ bis _____

Ich bitte um den Besuch eines technischen Beraters

Senden Sie mir detaillierte Unterlagen

Firma: _____
Strasse: _____
PLZ/Ort: _____
Fachbearbeiter: _____
Telefon: _____

Damit Sie wissen mit wem Sie es bei uns zu tun haben



René P. Schmid
Geschäftsleitung

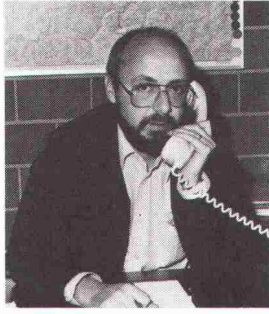

Hans Ulrich Reber
Prokurist
Abteilungsleiter

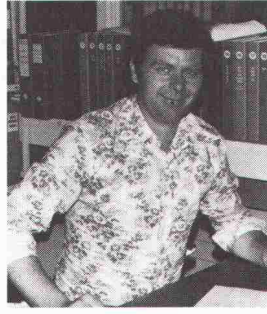

Karl Beeler
Baustellenleiter

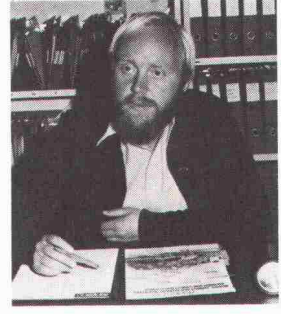

Flavio Heidemann
Filialleiter, Tessin



Thomas Wälti
Filialleiter, Bern



Adelheid Stettler
Sekretariat

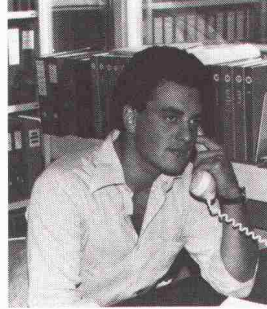

Silvio Triches
Administrator

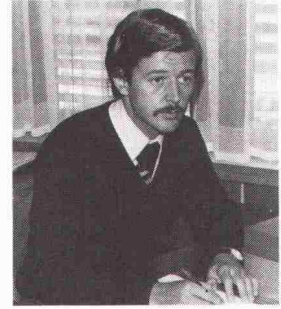

Fred Schuler
Prokurist
Buchhaltung



Albert Vorrüti
Leiter Magazin
und Fabrikation



Willy Vaterlaus
Chef Werkstatt

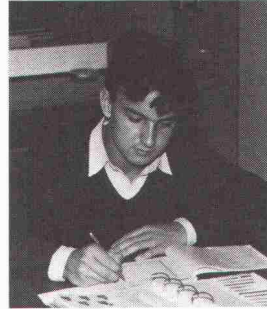

Samuel Scherrer
Kaufm. Lehrling

Geschäftsantwortkarte

Porto vom Empfänger bezahlt

Carte commerciale-réponse

Port payé par le destinataire

Cartolina commerciale-risposta

Fassa pagata dal destinatario

Nicht frankieren
Ne pas affranchir
Non affrancare

Absender:

Renesco Bautechnik AG
Industriestrasse
8112 Otelfingen

**Renesco
steht
Ihnen zur
Verfügung
für
Beratung,
Planung
und Ausführung**