

Objektyp: **Advertising**

Zeitschrift: **Schweizerische Bauzeitung**

Band (Jahr): **96 (1978)**

Heft 20

PDF erstellt am: **21.09.2024**

### **Nutzungsbedingungen**

Die ETH-Bibliothek ist Anbieterin der digitalisierten Zeitschriften. Sie besitzt keine Urheberrechte an den Inhalten der Zeitschriften. Die Rechte liegen in der Regel bei den Herausgebern. Die auf der Plattform e-periodica veröffentlichten Dokumente stehen für nicht-kommerzielle Zwecke in Lehre und Forschung sowie für die private Nutzung frei zur Verfügung. Einzelne Dateien oder Ausdrucke aus diesem Angebot können zusammen mit diesen Nutzungsbedingungen und den korrekten Herkunftsbezeichnungen weitergegeben werden. Das Veröffentlichen von Bildern in Print- und Online-Publikationen ist nur mit vorheriger Genehmigung der Rechteinhaber erlaubt. Die systematische Speicherung von Teilen des elektronischen Angebots auf anderen Servern bedarf ebenfalls des schriftlichen Einverständnisses der Rechteinhaber.

### **Haftungsausschluss**

Alle Angaben erfolgen ohne Gewähr für Vollständigkeit oder Richtigkeit. Es wird keine Haftung übernommen für Schäden durch die Verwendung von Informationen aus diesem Online-Angebot oder durch das Fehlen von Informationen. Dies gilt auch für Inhalte Dritter, die über dieses Angebot zugänglich sind.

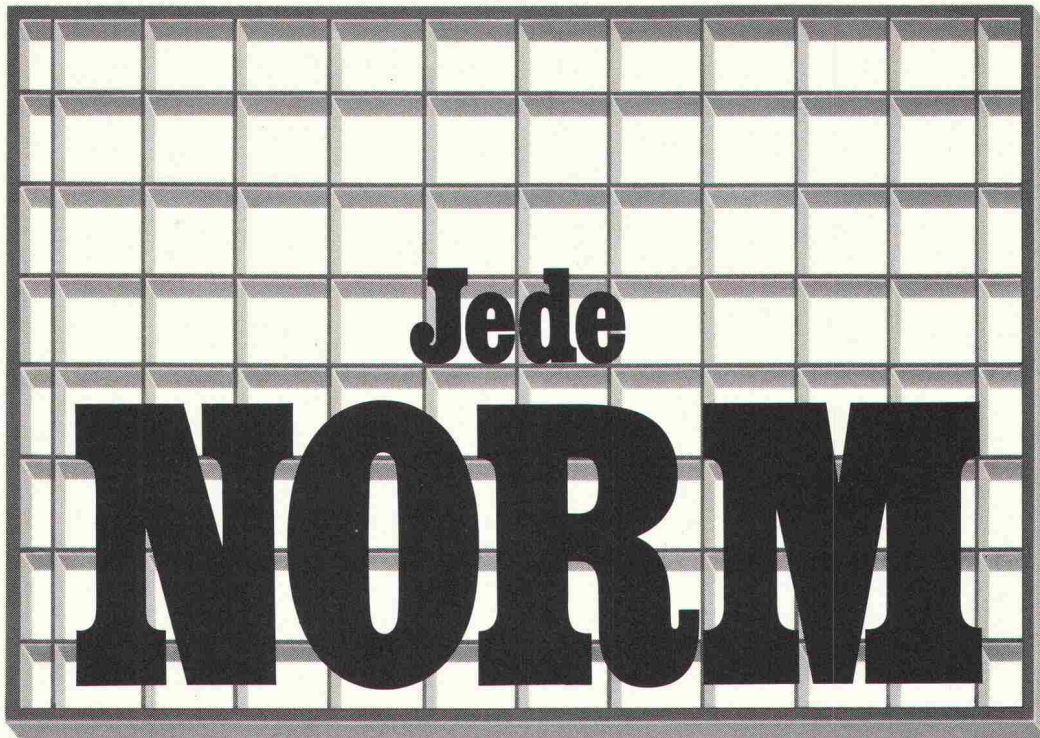

**und jede**

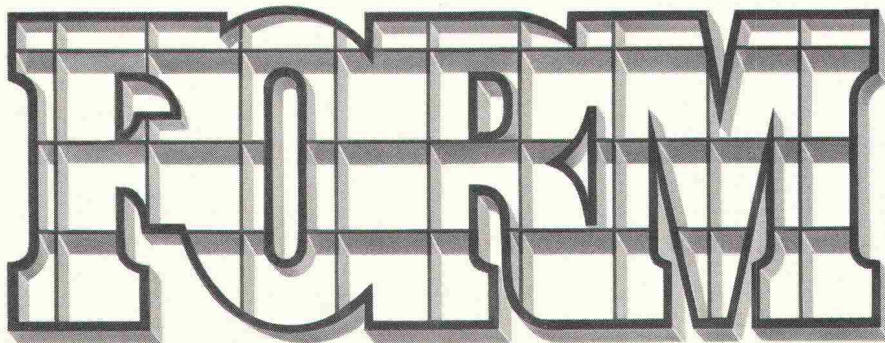

**liefern wir in kürzester Zeit.**

Aus kaltgewalztem SM-Bandstahl – aus Baustahl ST 37 – aus Chromnickelstahl V2A und V4A – aus Aluminium, Messing und PVC.

Gitterrost ist noch lange nicht Gitterrost. Wer weiss das besser als wir, die wir uns seit über 25 Jahren mit diesem Produkt befassen?

Die wichtigsten Qualitätsmerkmale liegen beim Gitterrost im Detail: Konstruktion, Material oder Verarbeitung sind auf den Einsatz, auf die Praxis abzustimmen.

Profitieren Sie von unserer grossen Erfahrung. Denn wir wissen, welcher Gitterrost – in Ausführung und Stärke – für Ihre Zwecke der beste ist.

Welche Variante aber auch immer wir vorschlagen: Auf jeden Fall wird es ein Qualitätsrost zu einem günstigen Preis sein.

Verlangen Sie unseren Katalog mit Preisen und technischen Daten über Gitterroste – Rollroste – Stahlfenster – Brief- Depotkasten.

**Gitterrost-Vertrieb Zürich**

Walter Albiez  
Hardturmstr.175, 8031 Zürich

**Tel. 01/44 55 70**



Jede Form. Jede Norm.



sicher & besser bauen

mit



**Tricosai**®

**BAU-CHEMIE AG**

Beton- und Mörtelzusätze. Gebrauchsfertige Verguss- und Dichtungsmörtel. Schalöle, Reinigungsmittel, Kunststoffprodukte und Fugenkitte.

Fugenbänder und Fugenverschlussbänder. Gleit- und Deformationslager.

Brandschutzprodukte (Abschottungen, Brandtrennwände, Kabelbeschichtungen).

**Unverbindliche technische Beratung durch Fachpersonal bei Projektierung und Ausführung.**

**BAU-CHEMIE AG, Rütlistrasse 50, 4051 Basel**  
Telefon 061 / 23 00 16

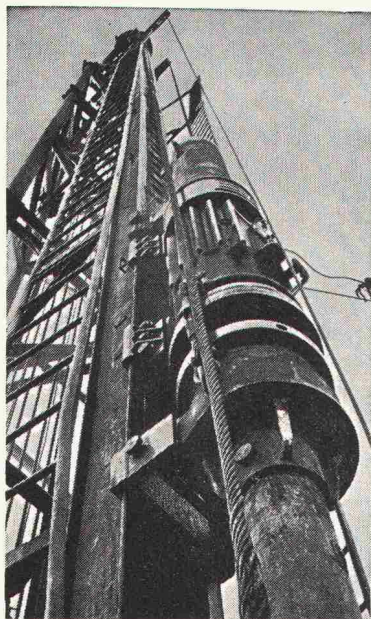

### Pfahlfundationen

- Bohrpfähle
- Ortsbetonpfähle «DELTA»
- Fertigbetonpfähle
- Holzpfähle
- Wasserbauarbeiten
- Spundwände

**EGGSTEIN AG LUZERN**

Industriestrasse 16      Telefon 041 - 44 66 04

## Alles spricht für Flumroc:

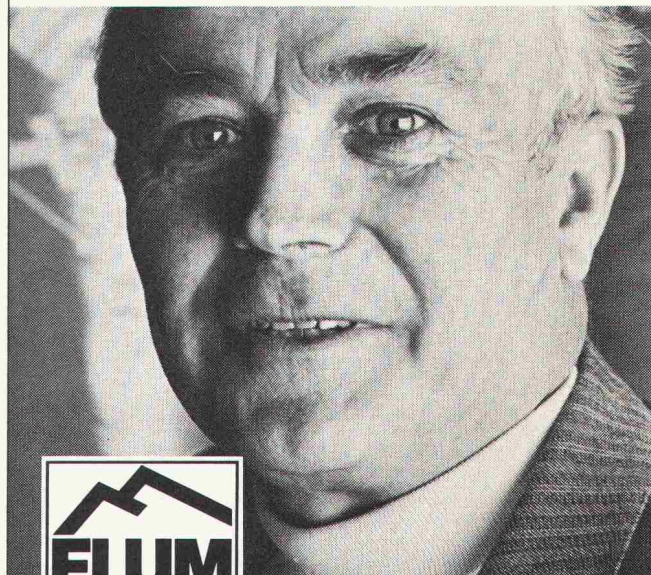

Flumroc AG, 8890 Flums,  
Telefon 085 3 26 46.

„Flumroc haben wir immer in grosser Auswahl am Lager. Diejenigen Kunden, die bei mir bestellen, werden so jederzeit gut bedient.“

Peter Pedrazzi, Geschäftsführer, Frick.

32

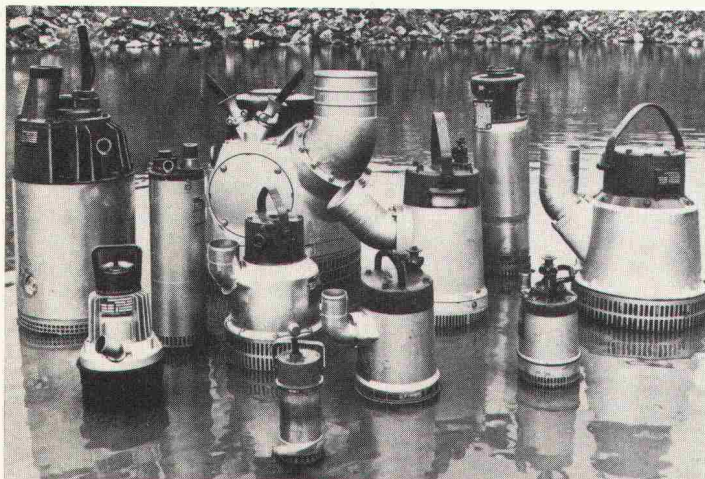

**FLYGT**

**Baugruben-Tauchpumpen**  
**Pompes submersibles pour chantiers**

Dies ist die Reihe der Baugrubenpumpen mit Förderleistungen von 140 bis 20 000 l/min.

Voici la gamme des pompes pour eaux de chantiers, avec débits de 140 à 20 000 l/min.

Daneben haben wir eine ebensogrosse Auswahl an — Schlamm- und Abwasserpumpen

Outre cela nous avons une gamme de pompes pour — eaux boueuses et pour eaux fécales

**HEUSSER**

BAUMASCHINEN CHAM ZG 042/363222-24

ATELIERS  
à Cham ZG  
et Lucens VD



# PRONOUVO® 1099

das robuste Deformationslager

Unser bewährtes Deformationslager besteht aus einem einheitlichen Material – Pronouvo-Kork von unterschiedlicher Weichheit. Eingesetzt wird es für die Auflagerung von Dachplatten auf Mauerwerk. Es nimmt durch elastisches Verformen Bewegungen der Betonplatten infolge Schwinden oder Temperaturänderungen auf.

Eigenschaften des Hochbaulagers 1099:

- solid, gute Festigkeit auf ganzer Breite
- dauernde Funktionstüchtigkeit
- günstiges Deformationsverhalten

- thermisch isolierend und Körperschalldämmend
- ganze Lagerbreite wirksam
- einfach und rasch zu verlegen

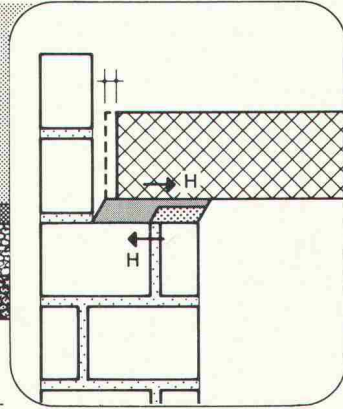
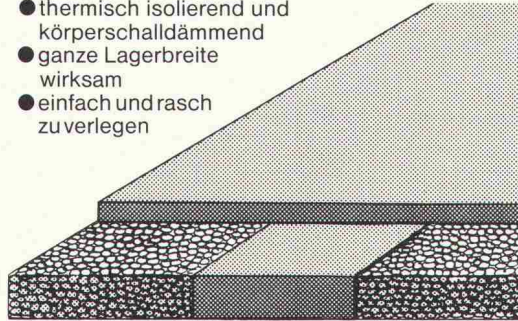

Verlangen Sie die Beratung unseres technischen Dienstes. Aufgrund Ihrer Pläne erarbeiten wir Ihnen gerne Verlegepläne, Lagerlisten und Offertunterlagen.

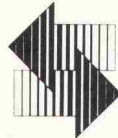

## Neue Pronouvo-Kork AG

Fabrik für Schall-, Schwingungs- und Bausolierung  
Baumackerstrasse 53, Postfach, 8050 Zürich  
Telefon 01/46 55 62, Telex 57040

## VAG-EKN, Absperrklappen-Programm

PN 4...16, DN 150-1200

### Besondere Merkmale

- Doppelzentrisch
- Sitzfläche mit Nickelauftragschweissung
- Sphäroguss, Meehanite GGG 50 oder stahlgeschweisste Ausführung
- EPDM - Profiling bis 120°C.
- Wahlweise mit Innengummierung oder Kunststoffbeschichtung innen und aussen
- Normantriebsprogramm

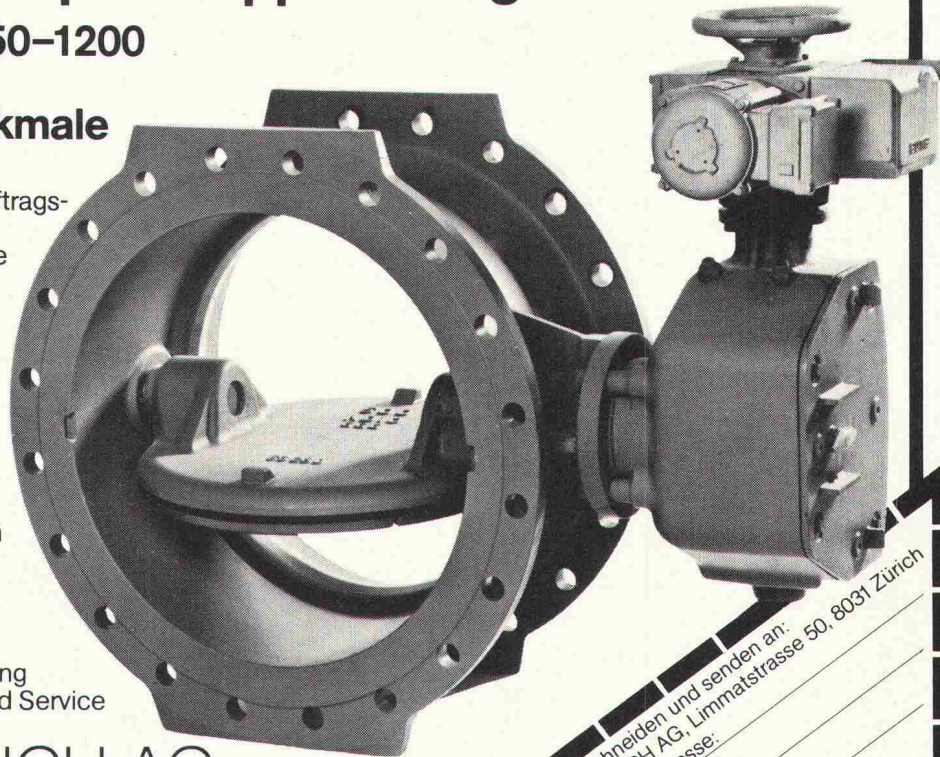

Projektierung  
Verkauf und Service

**KSB ZÜRICH AG**

Limmatstr. 50, Postfach, 8031 Zürich, Tel. 01 44 99 33

Bitte ausschneiden und senden an:  
KSB ZÜRICH AG, Limmatstrasse 50, 8031 Zürich  
Name/Adresse: \_\_\_\_\_

2



# Gesundes Trinkwasser mit Katadyn

- KATADYN Feinstfiltration ● ELEKTROKATADYN Silberung ● MULTUS Ultraviolett-Bestrahlung
- MICROPUR Konservierung

Grösste Sicherheit und optimale Leistung bei geringen Betriebskosten ● Jahrzehntlang bewährte Entkeimungsverfahren ● Behandlung grosser und kleiner Wassermengen ● Gemeinden, Gewerbe, Industrie und Haushalte verwenden Katadyn.



KATADYN PRODUKTE AG  
Industriestrasse 27  
CH-8304 Wallisellen  
Telefon 01/830 36 77  
Telex 57 799 kady ch

sicher ● sauber ● einfach

Fabrikation  
MULTUS-Anlagen  
CH-8962 Bergdietikon  
Telefon 01/740 48 50

**Multus**

## Universal- Seilzüge

750, 1500 und 3000 kg Zuglast  
zum Heben, Ziehen und Spannen  
von Lasten aller Art.

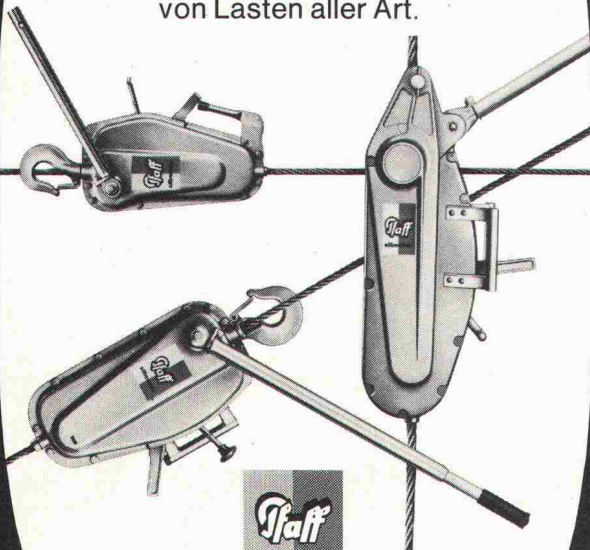

**PFAFF-SILBERBLAU**  
Winden und Hebezeuge AG  
Furtbachstrasse 364  
8107 Buchs ZH  
Telefon 01/844 14 66

Ihr Lieferant für

# Sprengstoffe Zündmittel Sprengzubehör

Robert Aebi AG, 8023 Zürich  
Tel. 01/211 09 70

Mit uns reden,  
lohnt sich

Brückenbau  
Kanalbau  
Industriebau  
Eisenbetonbau  
Spezialtiefbau  
Wohnbau

# Spaltenstein

Spaltenstein AG Hoch + Tiefbau  
Schaffhauserstrasse 372, 8050 Zürich



## Problem-Lösung 4: Die Stahl-Pilze.

Das weiss inzwischen jeder Ingenieur, jeder Architekt, Baumeister und Bauführer: **Geilinger-Stahlpilze lösen die Durchstanz-Probleme bei Eisenbeton-Flachdecken auf ideale Weise.**

Dass sie auf den Baustellen wie «Pilze» aus dem Boden schiessen, hat aber noch eine Anzahl nicht minder wichtiger Gründe: Stahlpilze reduzieren die Schalungskosten, vereinfachen die Decken-Armierung und erlauben die Durchführung auch grosser Leitungen unmittelbar neben der Stütze.

**Die Geilinger Stahlpilze: Damit unterstützen wir Ihre Bestrebungen nach einem rationellen und kostensparenden Bauen.**

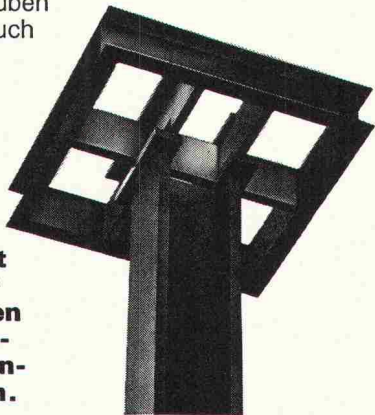

# GEILINGER

GEILINGER STAHLBAU AG, 8401 WINTERTHUR, 052 84 61 61

G 76.04

Mit **EDAK**  
Leitern  
immer ein guter Tag



40-jährige Erfahrung im Bau von Leichtmetall-Leitern (SUVA-konform)  
Zu beziehen bei Ihrem Fachhändler oder  
EDAK AG 8201 Schaffhausen



# Visura

## Sie sind aufzeichnungspflichtig,

wenn Sie freierwerbend sind und jährlich Roheinnahmen von über Fr. 100 000.— haben.

Wir beraten Sie gerne über diese Neuerung. Verlangen Sie unverbindlich Auskunft.

Einsenden an: VISURA Treuhand-Gesellschaft  
Sandmattstrasse 2, 4500 Solothurn

Bitte informieren Sie mich unverbindlich über die Neuerung betreffend Aufzeichnungspflicht.

Name und  
Adresse:

---



---

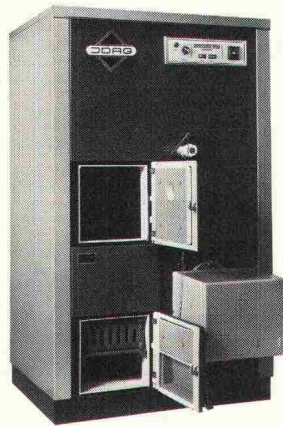

## Ein Heizkessel für fünf Brennstoffe

Dieser Jdag-Heizkessel macht Sie wie kaum ein anderer energieunabhängig. Der Trizomat eignet sich für Oel, Gas, Koks, Holz und Strom. Ohne Umstellung und Zwischenreinigung, weil im Trizomat zwei Spezialkessel in einem sind. Für jede Brennstoffart eine Extra-Brennkammer. Also für Oel und Gas eine, für Koks und Holz die zweite.

Dazu kommt die serienmässig vorgesehene Einsatzmöglichkeit von Elektro-Heizpatronen. Aber das sind bei weitem noch nicht alle Vorteile, die Ihnen der Trizomat bieten kann: er hat die patentierte Tangential-Brennkammer für Gas und Oel. Das bedeutet: sparsamen Verbrauch, leisen Heizbetrieb, saubere, umweltfreundliche Verbrennung. 50% Leistungsreserve. Ausserdem hat der Trizomat einen grossen, korrosionsfesten Warmwasserspeicher. Mit dem Trizomat sind Sie gegen alle Energiekrisen gewappnet. Ist es nicht beruhigend, dass man sich soviel Sicherheit kaufen kann?



**Jdag AG**  
Gerliswilstrasse 16  
6020 Emmenbrücke  
☎ 041 / 55 58 58

**BON** Schicken Sie mir bitte Ihre Unterlagen über

Jdag-Trizomat-Zweikammer-Kessel  die übrigen Jdag-Kessel

Name:

PLZ + Wohnort:

Telefon:

BZ





## Filter- und Vollrohre für Grundwasserfassungen aus Chromnickel-Stahl

sind unverwüstlich und nichtrostend

**MÖSCH, SCHNEIDER AG** 5000 AARAU  
Stahlbau Schlosserei Blecharbeiten  
Telefon 064 / 22 35 53

# Grundlage für ein sicheres Flachdach.

Grundlage unseres Flachdach-Abdichtungssystems ist **Sarnafil**, die glasfaserarmierte Weich-PVC-Dichtungsbahn. Seit über 15 Jahren bewährt. Witte-rungsbeständig, schrumpffrei, unempfindlich gegen Kälte, Hitze und UV-Einstrahlung. Erprobt in Anwendungstechnik und Verarbeitung. Darum sicher und wirtschaftlich. Verlangen Sie Unterlagen.

## Sarnafil®

Senden Sie uns **Sarnafil**-Grundinformationen über Material und Anwendungstechnik.

Name/Firma: \_\_\_\_\_

Adresse: \_\_\_\_\_

**Sarna Kunststoff AG**

CH-6060 Sarnen Postfach 12  
Telefon 041 66 0111  
Telex 78 399 kusag ch

SBZ SF. 1. 78

Fort mit Führungsschienen!

Jede Stelle einer Fassade ohne Führungsschienen erreichen: Das können Sie nur mit der Mannesmann-Fassadenreini-gungsanlage von Conrad Kern.

# ck macht Schluss mit den häss- lichen Führungs- schienen auf begehbaren Dächern!

**Auf ck können Sie bauen.**

# ck

Conrad Kern AG

8105 Regensdorf 6210 Sursee 4153 Reinach 3052 Zollikofen  
1024 Ecublens 6517 Arbedo

Gewebe  
**MATTEN**  
jetzt stärker, billiger!

geotextil   
**PPS-45**  
gewebe-matten  
100 kp stark!

Tricon Trading Co AG  
Vogelsangstr. 7 8006 Zürich  
Tel. 01/34 35 36



Trennschicht  
Trägerschicht =  
Filterschicht

- Baupisten
- Sportplätze
- Strassen
- Flurwege
- Waldwege
- Wege + Plätze
- Transportpisten
- Flugplätze usw.

Verlangen Sie unsere Dokumentation



# Stellen- und Gelegenheits-Anzeigen

## Tarif

Stellenangebote und Ausschreibungen		Ermässiger Preis für Stellengesuche	
1/1 Seite 185×259 mm	Fr. 900.—	1/6 Seite 185×40 mm	1/12 Seite 90×40 mm Fr. 80.—
1/2 Seite 185×128 mm		90×84 mm	Fr. 185.—
90×259 mm	Fr. 475.—	1/8 Seite 185×28 mm	1/16 Seite 90×28 mm Fr. 60.—
1/3 Seite 185×84 mm	Fr. 325.—	90×60 mm	Fr. 145.—
1/4 Seite 185×60 mm		1/12 Seite 90×40 mm	Fr. 98.—
90×128 mm	Fr. 250.—	1/24 Seite 90×18 mm	Fr. 40.—

Chiffregebühr Fr. 6.—, Ausland Fr. 3.—.

Für Stellengesuche wird Vorauszahlung verlangt.

Anzeigenschluss: Mittwoch der Vorwoche, 10 Uhr.

**IVA AG für internationale Werbung, 8035 Zürich**  
Beckenhofstrasse 16, Tel. 01 / 26 97 40, PC 80-32735

Filiale:  
1004 Lausanne, 19, av. de Beaulieu, Tel. 021 / 37 72 72

## Stellenangebote

Wir suchen für die Planbearbeitung auf dem Gebiet automatisch gesteuerter und manueller Hochregallager sowie komplexer Industrieanlagen jungen, qualifizierten, initiativen

### Hochbauzeichner

#### Anforderungen:

- Interesse und Verständnis für Produktionsabläufe, Materialfluss- und Lagerprobleme sowie Installationstechnik und Energieversorgungssysteme
- absolute Perfektion in Darstellung und Zeichnung
- selbständiges Arbeiten, integrierender Charakter; Teamfähigkeit; überdurchschnittlicher Einsatz

#### Wir bieten:

- Einführung und Weiterbildung in der Industrie- und Lagerplanung
- bei Eignung Dauerstelle

Handschriftliche Offerten sind mit den üblichen Unterlagen sowie Angabe des Saläranspruchs zu richten an

**IGB Industrie-Generalbau AG, Wiesenstr. 7, 8008 Zürich**

Für unsere Architektur- und Generalunternehmung suchen wir per sofort oder nach Vereinbarung selbständige, erfahrene

### Bautechniker oder Bauzeichner

zur Bearbeitung von Projektplänen (guter Darsteller), Ausführungsplänen und Detailplänen.



**Arnold Mathis AG,**  
Rätusstrasse 22, 7000 Chur, Telefon 081 / 22 65 22

Architekturbüro im Raume Olten/Solothurn sucht zur Ergänzung ihres jungen Teams

### Hochbautechniker HTL

eventuell qualifizierten

### Hochbauzeichner

für Ausführungsplanung und Bauleitung von Wohn-, Geschäfts- und Industriebauten.

Voraussetzungen für diese interessante und vielseitige Tätigkeit sind

- gute Grundausbildung
- einige Jahre Praxis
- Initiative und Sinn für selbständiges Arbeiten

Eintritt möglichst rasch!

Unterbreiten Sie bitte Ihre Offerte mit den üblichen Unterlagen unter Chiffre SBZ 420 an IVA AG, Postfach, 8035 Zürich.

In kleineres Architekturbüro SIA tüchtige(r)

### Bauzeichner(in)

gesucht.

Gute Entlohnung und gutes Arbeitsklima zugesichert. Qualifizierte Bewerber, die alle Belange dieses Berufes bearbeiten können, melden sich bitte mit Kurzofferte unter Chiffre SBZ 426 an IVA AG, Postfach, 8035 Zürich.

Gesucht in Zürcher Architekturbüro

### 1 Bautechniker HTL

### 1 Bauzeichner

Ich bitte Sie um Zusendung Ihres Bewerbungsschreibens mit den üblichen Unterlagen unter Chiffre SBZ 422 an IVA AG, Postfach, 8035 Zürich.



## PROFILE ROHRE TPS ALU

preiswert, schnell und zuverlässig von

**Profilmnorm-von Roll AG**

4402 Frenkendorf  
Postfach 28  
Telefon 061/94 41 41  
Telex 63270 PNFRE

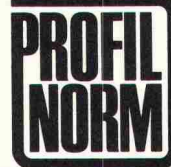



Beim städtischen Bauamt ist infolge Pensionierung des bisherigen Stelleninhabers der Posten eines

## Ingenieur-Technikers HTL (Tiefbau)

auf den 1. September 1978 oder nach Vereinbarung wieder zu besetzen.

### Aufgabenbereich:

- Projektbearbeitung und Bauleitung städtischer Tiefbauten (Strassen- und Kanalisationsbau)
- Aufsicht über das gesamte Strassenwesen
- Leitung des städtischen Strassenunterhaltungsdienstes

### Anforderungen:

- Diplom als Ingenieur HTL (Tiefbau)
- praktische Erfahrung in Projektierung und Bauleitung allgemeiner Tiefbauarbeiten
- Gewandtheit im mündlichen und schriftlichen Verkehr mit Privaten, Behörden und Unternehmern

### Geboten wird:

- weitgehend selbständige Dauerstelle
- zeitgemässe Entlohnung, Pensionskasse
- gleitende Arbeitszeit

Anmeldefrist: 30. Juni 1978

Nähere Auskunft erteilt der Stadttingenieur (Tel. 01 / 780 04 52, intern 29). Schriftliche Bewerbungen sind zu richten an den Stadtrat 8820 Wädenswil.

Wir suchen

## Hochbauzeichner(in)

für die selbständige Mitarbeit an interessanten Bauvorhaben im In- und Ausland sowie

## Hochbauzeichner(in)

oder

## Reinzeichner(in)

für die Mitarbeit an Entwürfen und für die selbständige Bearbeitung von graphischen Aufgaben.

Englische und/oder französische Sprachkenntnisse erwünscht.

Setzen Sie sich bitte mit unserem Herrn W. Sager in Verbindung.

### Burckhardt + Partner

Architekten, Generalplaner

Peter-Merian-Strasse 34, 4002 Basel  
Telefon 061 / 22 45 88

Wir suchen zur Ergänzung unseres Mitarbeiterstabes einen

## Bauingenieur-Techniker HTL

und einen

## Tiefbauzeichner

für die selbständige Bearbeitung von Projekten auf den Gebieten Abwasserentsorgung, Wasserversorgung und Strassenbau inkl. Bauleitung.

Gerne erwarten wir Ihre Bewerbung mit den entsprechenden Unterlagen und Gehaltsanspruch.

Ingenieurbüro Franz Pfister AG, Bahnhofstrasse 53, 6430 Schwyz

Wir suchen für die Leitung und Koordination schlüsselfertiger Industrieaufbauten

## Projektleiter

### Anforderungen:

- Abschluss einer höheren technischen Lehranstalt
- mehrjährige Praxis in der Durchführung von Industrieaufbauten
- Verständnis für zeitgemässe Planungs- und Ausführungsmethoden
- wirtschaftliches und kaufmännisches Denken
- Talent zum Organisieren
- Kontaktfreudigkeit und Verhandlungsgeschick
- Dynamik und Durchsetzungskraft
- Fremdsprachenkenntnisse
- Idealalter 30—40 Jahre

### Wir bieten:

- angenehmes Arbeitsklima in fortschrittlichem Betrieb
- zeitgemässe Anstellungsbedingungen und Sozialleistungen

Handschriftliche Anmeldungen mit den üblichen Unterlagen sind zu richten an:

Zschokke Schäfer  
Bauliche Gesamtanlagen, Rathausgasse 10, 5000 Aarau

Für unser Büro in Augst suchen wir einen jüngeren

## Geotechniker (dipl. Ingenieur ETH)

als Sachbearbeiter auf den Gebieten Geotechnik, Grundbau und Hydrologie zur Mitarbeit an anspruchsvollen Aufgaben im In- und Ausland.

Neben fachlichen Qualifikationen erwarten wir Flexibilität, Bereitschaft zu Auslandsaufenthalten, Teamgeist und gute Sprachkenntnisse.

Interessenten bitten wir, ihre Bewerbung mit den üblichen Unterlagen zu richten an

Geotechnisches Institut AG, Rheinstrasse 28, 4302 Augst

Architekturbüro in Bezirkshauptort des Zürcher Oberlandes, auf modernsten Stand eingerichtet und mit akzeptablem Auftragsbestand, sucht

## ARCHITEKTEN HTL

als ersten Mitarbeiter mit mindestens zehnjähriger Erfahrung. Der Inhaber, im Pensionsalter, beabsichtigt sich zurückzuziehen. Es besteht die Möglichkeit, das Büro ganz oder teilweise zu übernehmen.

Offerten unter Chiffre SBZ 428 an IVA AG, Postfach, 8035 Zürich.



Für ein umfangreiches Projekt im Infrastrukturbereich suchen wir einen

## Bauingenieur

als Mitarbeiter der Oberbauleitung. Es handelt sich um einen anspruchsvollen technischen und administrativen Koordinationsposten im Rahmen eines mehrjährigen Realisierungsprogrammes.

Bewerbern, welche über entsprechende Eignung und Erfahrung verfügen, bieten wir eine interessante Tätigkeit unter fortschrittlichen Arbeitsbedingungen.

Wir bitten um schriftliche Offerten mit den üblichen Beilagen unter Chiffre SBZ 417 an IVA AG, Postfach, 8035 Zürich.

Wir suchen einen qualifizierten

## Bauführer

Absolvent HTL, zur Beaufsichtigung und Leitung aller Arbeiten auf der Baustelle. Das Bauvorhaben, ein Verwaltungsneubau der Graubündner Kantonalbank, verlangt ein hohes Mass an Erfahrung (8 bis 12 Jahre), Organisationstalent und Verhandlungsgeschick. Auf die Mitarbeit bereits in der Vorbereitungsphase für die Devisierung und Erstellung des Kostenvoranschlages wird grosser Wert gelegt.

Bieten können wir viel Raum für Eigeninitiative, grosse Selbstständigkeit, ein gutes Gehalt und eine langfristig gesicherte Position. Eintritt sofort oder gemäss Vereinbarung.

Wir erwarten gerne Ihre handschriftliche Bewerbung samt den üblichen Unterlagen.

**H. P. Menn, dipl. Architekt BSA/SIA, 7000 Chur**  
Poststrasse 43

Für die Projektierungs- und Ausführungsplanung von interessanten, vielfältigen Bauaufgaben suchen wir für sofort oder nach Vereinbarung jüngeren

## Bauzeichner/Bautechniker

mit Initiative, an selbständiges Arbeiten gewöhnt und über praktische Erfahrungen verfügend.

Sie können von uns fortschrittliche Arbeitsbedingungen, zeitgemässe Entlohnung und gute Sozialleistungen in einem leistungsfähigen Team erwarten.

Handschriftliche Offerten mit den üblichen Unterlagen an

**O. Müller BSA/SIA + R. Bamert SIA, 9000 St. Gallen**  
Dipl. Architekten ETH  
Schützengasse 6

## ALKA-Gerüstschutznetz



aus hochreissfester Kunstfaser, leicht, flexibel, feinmaschig, winddurchlässig, nimmt kein Wasser auf, schmutzabweisend, oftmals verwendbar. **Günstiger Preis!**

**Alois Kaufmann**  
9308 Lömmenschwil SG  
Telefon 071 / 97 11 41

Generalunternehmung sucht für örtliche Bauleitung an Wohnbauten im Engadin (St. Moritz, Silvaplana)

## Bautechniker oder Bauführer

Eintritt sofort oder nach Vereinbarung!

Voraussetzung für diese Stelle sind gründliche Fachkenntnisse, Erfahrung als Bauleiter sowie Sinn für selbständiges Arbeiten.

Salarierung zeitgemäss.

Unterbreiten Sie uns bitte Ihre Offerte mit den üblichen Unterlagen unter Chiffre 44-71165 an Publicitas, Postfach, 8021 Zürich.

Zur Mitarbeit in unserem Architekturbüro in Zug suchen wir einen initiativen

## Bautechniker oder Bauzeichner

mit Interesse für eine anspruchsvolle Tätigkeit.

Kontaktnahme erbeten unter Chiffre SBZ 421 an IVA AG, Postfach, 8035 Zürich.

## Stellengesuche

### Bauingenieur-Techniker HTL

(26) sucht interessante Stelle in Ingenieurbüro. Fachrichtung Wasserversorgung sowie allgemeiner Tiefbau.

Offerten sind zu richten unter Chiffre 5368 an Mosse-Annoncen AG, Postfach, 8023 Zürich.

### Dipl. Architekt ETHZ

in ungekündigter Stellung, mit mehrjähriger Erfahrung in Entwurf und Ausführung in der Schweiz und im Ausland (Frankreich und Nordafrika) sucht neuen Wirkungskreis in leitender Stellung in Architektur- oder Generalplanungsbüro im Raume Genfersee, eventuell Zürich. Anstellungsbedingungen und Arbeitsbeginn nach Vereinbarung. Freie Mitarbeit oder Teilzeitarbeit nicht ausgeschlossen. Offerten unter Chiffre 5378 an Mosse-Annoncen AG, Postfach, 8023 Zürich.

### Architekt SIA

mit HTL-Abschluss, eigenem Büro und reicher Erfahrung in Projektierung und Planung anspruchsvoller Bauaufgaben, sucht interessante Arbeit in freier Mitarbeit im Raume Basel, Aargau, Bern.

Ihre Offerte erreicht mich unter Chiffre SBZ 425 an IVA AG, Postfach, 8035 Zürich.

Einsatzfreudiger

### Bauführer

30jährig, sucht neue Stelle in Tiefbauunternehmung, evtl. Ingenieurbüro oder ähnliches im Raum Ostschweiz.  
Offerten unter Chiffre 33-302930 an Publicitas, 9001 St. Gallen.



## Dipl. Bauingenieur ETH

30jährig, sucht auf Sommer/Herbst 78 verantwortungsvolle Stelle. Einsatzgebiete: Brückenbau, Hochbau, Grundbau, Felsstatik. Raum Basel, Bern, Zürich bevorzugt. D, F, E. Offerten unter Chiffre SBZ 419 an IVA AG, Postfach, 8035 Zürich.

## Ingénieur civil dipl. EPF-SIA

34, Suisse, 10 ans exp. projet et exécution de structures, concours soum., dalles précontraints, etc. cherche place dans bureau d'ingénieur ou entreprise. Faire offre sous chiffre 17-301 777 à Publicitas SA, 1701 Fribourg.

Initiativer

## Entwurfsarchitekt

dipl. Architekt ETH/SIA, Schweizer, mit vielseitiger Erfahrung, empfiehlt sich für Projektierungen und Werkplanbearbeitungen sowie Wettbewerbe aller Art. Offerten unter Chiffre SBZ 418 an IVA AG, Postfach, 8035 Zürich.

## Bauingenieur-Techniker HTL

30 Jahre, mit Unternehmungserfahrung im Stahlbeton- und allgemeinen Tiefbau sucht interessante Stelle in der Projektierung oder als Bauleiter.

Offerten unter Chiffre SBZ 416 an IVA AG, Postfach, 8035 Zürich.

30jähriger, versierter, selbständiger

## Bauzeichner/Hilfsbauführer

mit Erfahrung in Submission bis Bauabrechnung sucht neuen Wirkungskreis.

Offerten unter Chiffre SBZ 423 an IVA AG, Postfach, 8035 Zürich.

## Siedlungsplaner HTL

sucht interessante Stelle auf dem Gebiete der Raumplanung oder Denkmalpflege.

Zuschriften an: Rainer B. Schuchter, Siedlungsplaner HTL/BVS, Stauffacherstrasse 5, 9000 St. Gallen.

## Bauführer

32jährig, Fachrichtung Tief- und Strassenbau, sucht neue, interessante Tätigkeit in der Region Zürich oder Ostschweiz.

Offerten unter Chiffre SBZ 429 an IVA AG, Postfach, 8035 Zürich.

## Diverses

Zu verkaufen

## Inventar eines kleineren Baugeschäftes

Anfragen unter Chiffre 3278 Zu, Orell Füssli Werbe AG, Postfach, 8022 Zürich.

Laufend zu verkaufen schöne, alte, handgemachte

### Biberschwanzziegel

gut sortiert, palettiert, franko Baustelle.

Reservieren Sie heute schon, da grosse Nachfrage!

Telefon 045 / 74 19 52

### LIQUIDATION

Aus Liquidationsmasse von Dänemark zu verkaufen  
1300 m<sup>2</sup>

### rustikale Berber-Wollteppiche

sehr schwere Qualität mit über 1700 g Schurwolle  
per m<sup>2</sup>.

In Originalbreite 400 cm per m<sup>2</sup> nur **Fr. 44.90**  
zuzüglich Wust und Transportspesen

Offizieller Verkaufspreis Fr. 110.—.

Auf Wunsch können die Teppiche von uns verlegt  
werden.

**Simon Teppich AG, 8002 Zürich**

Schulhausstrasse 73, Telefon 01 / 201 10 90

Für die Eröffnung eines eigenen Ateliers übernimmt  
privater

## Gestalter – Baudesigner

Architekturwerbung:

— Perspektiven, Fotomontagen, Architektur fotografie  
Prospekte, Baureklamen, Inserate

Gestaltung:

— farbige Fassadengestaltung, Raumgestaltung  
Innendekorationen, Ausstellungen

sowie zeichnerische Arbeiten nach Ihrem Entwurf:

— Vorprojekte, Baueingaben, Wettbewerbe

Sie erreichen uns unter Umschreibung Ihrer Vorhaben  
unter Chiffre SBZ 427 an IVA AG, Postfach, 8035 Zürich.

Qualifizierter **Bauführer** übernimmt in freier Mitarbeit

## Bauleitung / Devisierungen / Detailstudien

zu günstigen Bedingungen. Intensive Ueberwachung der Baustelle,  
korrekter, kostenbewusster Verkehr mit den Handwerkern, gut organi-  
sierte Ausführung mit Netzplantechnik. Region Nordostschweiz  
(Zweigbüro in Zürich).

**Heinz Vollenweider, Pestalozzistr. 24, 8212 Neuhausen am Rheinflall**  
Telefon 063 / 2 19 24

## Mathematische Arbeiten

(inkl. Programmierung und Statistik) für Ingenieure und Naturwissen-  
schaftler übernimmt

**Elsbeth Hörler**

dipl. Phys. ETH, Tel. 01 / 57 16 18 oder 01 / 229 23 20

An tüchtigen und absolut zuverlässigen **Bauzeichner-Techniker** ist die  
Erstellung von

## Werk- und Detailplänen, Devisierung

für Einfamilienhäuser usw. in freier **Heimarbeit** zu vergeben.

Bestens ausgewiesene Interessenten melden sich bitte mit näheren  
Angaben unter Chiffre SBZ 424 an IVA AG, Postfach, 8035 Zürich.

Das periodische

## Reinzeichnen von Baueingaben

und perspektivischen Skizzen ist in freier **Heimarbeit** zu vergeben.

Tüchtiger, speditiver Interessent mit guter Darstellungstechnik und  
grafischem Flair melde sich bitte mit näheren Angaben unter Chiffre  
SBZ 424 an IVA AG, Postfach, 8035 Zürich.

## Statik-Programme für Taschenrechner TI 59

Stabstatik (Durchlaufträger elast. gestützt, Rahmen, Trägerrost) bis  
12 Knoten, M/N-Interaktionsdiagramme, Biegung mit Axialkraft usw.

**R. Chlapowski**, dipl. Bauing. ETH  
Wehntalerstrasse 519, 8046 Zürich

Zu kaufen gesucht demontable

## Occasions-Lager- und Verpackungshalle

Grundfläche mindestens 200 m<sup>2</sup>  
Höhe 5—6 m

Die Möglichkeit, 2 bis 3 Büroräume einzubauen, sollte bestehen.

**FRADO**, Postfach 50, 3600 Thun



# Vollkomfort

**Blind-  
schutz**  
beliebig  
regulierbar

**Sonnen-  
schutz**  
variabler  
Schutz  
vor direkter  
Sonnenstrahlung

stufenlos  
bis zur  
Verdunklung  
**Licht-  
regulie-  
rung**

**Lüftung Lüftung**  
Raumentlüftung  
mit lüftbarer  
Kuppel oder  
Ventilator

Die perfekte **WEMA-VK\***  
**-LICHTKUPPEL** bringt  
als erste **die** Lösung für  
alle oberbelichteten Räume

\*mit **Vollkomfort** durch integrierte Sonnenschutz- und Verdunklungslamellen, stufenlos durch Druckschalter regulierbar

– besonders preisgünstig  
– auch in bestehende Lichtkuppeln einbaubar

Verlangen Sie Dokumentation oder Demonstrationswagen

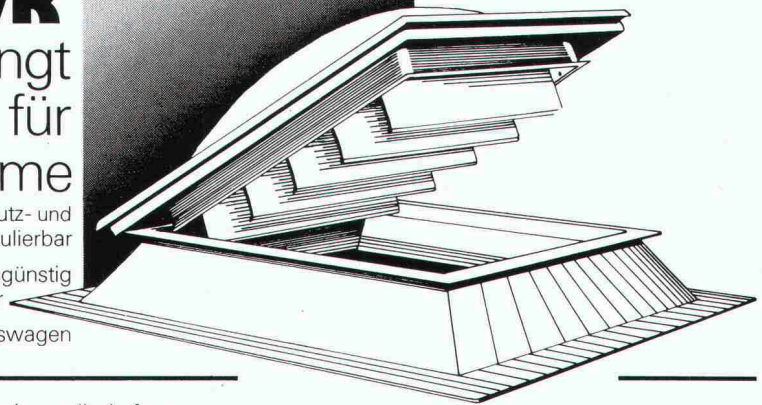

**Siegfried Keller AG**  
Industriestrasse 45 8304 Wallisellen  
Telefon 01 833 02 81

Zweiggesellschaften  
Bern Telefon 031 42 62 62  
Lausanne Telefon 021 35 07 12

ein Unikeller  
Unternehmen

## Fixit-Quarzbrücke für die Altbau-Renovierung unentbehrlich!

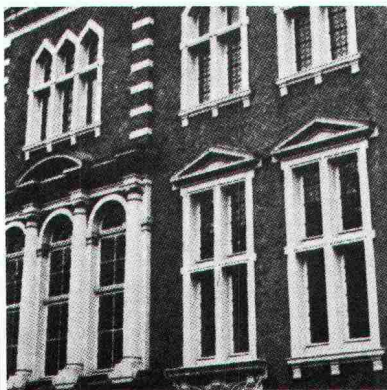

Der Altbau ist wieder modern! Bei seiner Modernisierung tritt jedoch in verstärktem Maß das Problem haftkritischer Untergründe auf. Ob Fliesen, Kacheln, alte Ölanstriche oder zur Renovierung verwendete Materialien wie Gipskartonplatten, Styropor, Holzspanplatten – mit der Fixit-Quarzbrücke als Haftmittler lassen sich diese Untergründe sicher und haltbar verputzen.

Gehen Sie kein unnötiges Risiko ein. Setzen Sie auf Sicherheit. Setzen Sie auf Fixit-Quarzbrücke, den sicheren Haftvermittler zwischen haftkritischen Untergründen und Verputz. Fordern Sie Prospektmaterial an oder lassen Sie sich von uns beraten.



**FIXIT®**

**Info-Coupon**

Bitte schicken Sie uns Informationen über Fixit-Quarzbrücke.

Firma \_\_\_\_\_  
Straße \_\_\_\_\_  
Plz/Ort \_\_\_\_\_

Franz Haniel AG Basel  
Beratung und Verkauf Büro Weiach  
8433 Weiach, Telefon 01/8 58 26 61



# Wir halten dicht.



**A**bdichten – das ist gleichzeitig unser ältestes und unser jüngstes Gewerbe. Mit Fugenabdichtungen hat es seinerzeit begonnen, und mit Fugenabdichtungen ist die Isotech gross geworden, inzwischen auf diesem Gebiet das grösste Unternehmen Europas!

**A**uf diesem Weg sind noch andere Bereiche hinzugekommen: Die Kunststoffbeschichtungen, auch das heute ein beachtlicher Umsatz-zweig unserer Firma, das Rillen von Betonpisten, Strassen gegen Aquaplaning und schliesslich das Schneiden und Bohren in harten Materialien bis zum stark armierten Beton.

**D**as Abdichten und das Dichthalten von Anschlussfugen, Ritzen usw., d. h. immer da, wo Energie verloren gehen könnte, ist unsere neueste Spezialität. Entstanden ist sie aus dem neuen Verhältnis des Menschen zu den Energiereserven, aus der Notwendigkeit, mit diesen Gütern sparsam umzugehen. Und gerade diese Tätigkeit profitiert in besonderem Masse von unseren bisherigen Erfahrungen und von unseren angrenzenden Leistungen! Gerne stehen wir Ihnen damit zur Verfügung.



**ISOTECH** das Spezialunternehmen für wichtige Nebensachen

693  
G

#### ISOTECH AG

8404 Winterthur	Hegmattenstr. 20	Tel. 052 27 27 27
5000 Aarau	Buchserstr. 57	Tel. 064 24 58 51
4000 Basel	Blotzheimerstr. 22	Tel. 061 43 45 76
3027 Bern	Looslistr. 3	Tel. 031 55 37 73
6592 S. Antonino	(Tessin)	Tel. 092 62 21 15
2504 Biel	J. Renferstr. 65	Tel. 032 41 76 34
6000 Luzern	Würzenbachhalde 15	Tel. 041 31 30 30
9015 St. Gallen	Kräzernstr. 75	Tel. 071 31 22 93
8037 Zürich	Rötelstr. 39	Tel. 01 60 02 48
1008 Prilly	6 Ch. des Huttins	Tel. 021 24 56 08
1211 Genf	19, Château-Bloc	Tel. 022 96 28 82

#### ISOTECH B.V.

1009 Amsterdam-Zuid, Apollolaan 41 Tel. 020 73 90 25

#### ISOTECH GmbH

7500 Karlsruhe 21	Daimlerstr. 25	Tel. 0721 7 20 86
1000 Berlin 51	Thyssenstr. 1	Tel. 030 411 40 04
4300 Essen	Glückstr. 19—21	Tel. 0201 28 10 04
6000 Frankfurt 71	Mauritiusstr. 6	Tel. 0611 35 94 23
3004 Isernhagen 2	Chromstr.	Tel. 0511 73 20 85
5000 Köln 91	Olpenerstr. 502	Tel. 0221 89 20 19
8000 München 82	Rappenweg 104	Tel. 089 430 10 56
ISOTECH GmbH		
2326 Lanzendorf/Wien	Unt. Hauptstr. 3	Tel. 02235 5 76
8020 Graz	Strassengelstr. 33	Tel. 03122 5 22 48
4020 Linz-Urfahr	Hauptstr. 58	Tel. 07222 3 22 76
ISOTECH N.V.	N.V. Fiduciaire Fiscabel S. A.	
1800 Vilvoorde (Brüssel)	F. Rooseveltlaan 36	Tel. 02 251 51 07