

Objektyp: **Advertising**

Zeitschrift: **Schweizer Ingenieur und Architekt**

Band (Jahr): **106 (1988)**

Heft 49

PDF erstellt am: **20.09.2024**

Nutzungsbedingungen

Die ETH-Bibliothek ist Anbieterin der digitalisierten Zeitschriften. Sie besitzt keine Urheberrechte an den Inhalten der Zeitschriften. Die Rechte liegen in der Regel bei den Herausgebern. Die auf der Plattform e-periodica veröffentlichten Dokumente stehen für nicht-kommerzielle Zwecke in Lehre und Forschung sowie für die private Nutzung frei zur Verfügung. Einzelne Dateien oder Ausdrucke aus diesem Angebot können zusammen mit diesen Nutzungsbedingungen und den korrekten Herkunftsbezeichnungen weitergegeben werden. Das Veröffentlichen von Bildern in Print- und Online-Publikationen ist nur mit vorheriger Genehmigung der Rechteinhaber erlaubt. Die systematische Speicherung von Teilen des elektronischen Angebots auf anderen Servern bedarf ebenfalls des schriftlichen Einverständnisses der Rechteinhaber.

Haftungsausschluss

Alle Angaben erfolgen ohne Gewähr für Vollständigkeit oder Richtigkeit. Es wird keine Haftung übernommen für Schäden durch die Verwendung von Informationen aus diesem Online-Angebot oder durch das Fehlen von Informationen. Dies gilt auch für Inhalte Dritter, die über dieses Angebot zugänglich sind.

wo postforming aufhört ...

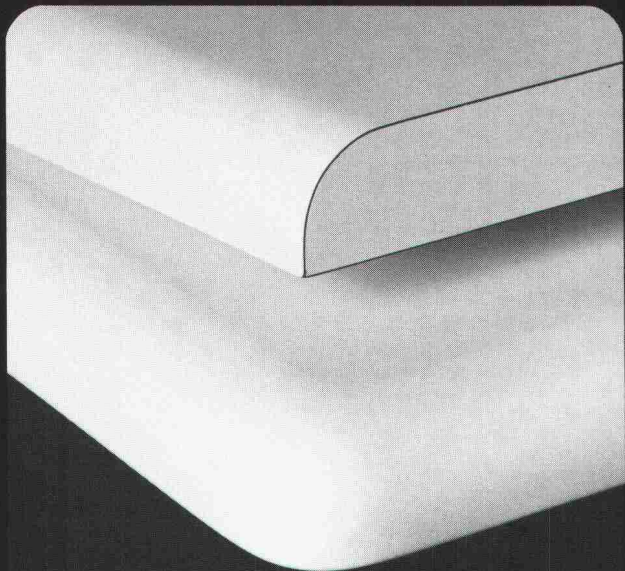

Wenn eine einfache Rundung für Ihr Holzbauteil nicht genügt. Wenn eine dreidimensionale Verformung und höchste Qualität verlangt werden.

Dann gibt es für Sie nur eine Lösung: Beschichtung mit Orsopal-Giessharz. Rundherum. Nahtlos. Zwei bis drei Millimeter stark. Das hält dauerhaft. Auch in feuchten Räumen.

... fängt Orsopal erst richtig an!

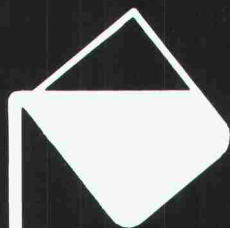

25 Jahre
orsopal

Dokumentation und Beratung durch:
Orsopal AG, 5742 Kölliken, 064 43 11 21

Wir lösen Ihre Lärm- und Schwingungsprobleme

- Wir beurteilen Lärmemissionen und -immissionen nach der Lärmschutzverordnung LSV.
- Wir bestimmen die Schalleistung von Maschinen und Anlagen.
- Wir prüfen Decken und Fundamente auf ihre Eignung für die Aufstellung von empfindlichen Instrumenten und Maschinen.
- Wir analysieren und beurteilen Schwingungen in Gebäuden und an Maschinen.
- Wir arbeiten Verbesserungsmaßnahmen aus.

Lärmmessung an einer Webmaschine.



Schwingungserregung einer Fundamentplatte.

Weitere Informationen erhalten Sie von G. Völkel
Telefon 052-81 42 03 oder 81 82 43

SULZER[®]

Gebrüder Sulzer Aktiengesellschaft
Labor für Schwingungen und
Akustik, KSFE/1512, 8401 Winterthur

Über die Herausforderung, für die Industrie zu bauen.



Um eine Zeitung herum eine Fabrik zu bauen, ist eine Kunst und Wissenschaft für sich.

Für die Industrie zu bauen ist erstens, wie alle Architektur, eine Kunst. Die menschlichen, ästhetischen, funktionellen, ökonomischen, ökologischen und gesetzlichen Anforderungen sind meistens derart verschieden oder gar gegensätzlich, dass nur eine geniale Idee sie ohne fade Kompromisse erfüllen kann.

Für die Industrie zu bauen ist zweitens, mehr als jedes andere Bauen, eine Wissenschaft. Die wahren Anforderungen an das Projekt müssen mit einer Präzi-

sion beobachtet und erkannt werden, es muss mit einer Präzision geplant und ausgeführt werden, wie es beim üblichen Bauen kaum je notwendig ist.

Für die Industrie zu bauen ist deshalb für alle Beteiligten immer wieder von neuem eine Herausforderung. Wer sie annimmt und seine Erfahrung laufend ausbaut, wird ein gesuchter Spezialist. Einer, der mit schöpferischer Fantasie und geistiger Disziplin immer wieder eigenständige Lösungen hervorbringt. Ein Spe-

zialist, dem es eine Freude ist, immer wieder ganz gefordert zu werden.

Wir von IGB kennen diese Freude. Wir planen und bauen seit über 20 Jahren ausschliesslich für die Industrie. Unsere langjährigen Mitarbeiter sind seltene Spezialisten geworden, und in unserer Schule der Praxis werden auch neue Mitarbeiter relativ schnell zu Eingeweihten in der ganz speziellen Kunst und Wissenschaft, für die Industrie zu bauen.

Wenn also Sie, sehr geehrter Kollege, eine neue Aufgabe und grössere Herausforderung suchen:

Wir suchen die besten Köpfe.

Sie finden bei uns neben zu bauenden Industrieanlagen auch die Kollegen, die Sie auf Ihrem ersten Stück Weg zum gesuchten Industriebau-Spezialisten gerne begleiten. Interessiert? Verlangen Sie Herrn A. Witzig bei der Industrie Generalbau AG: IGB, Wiesenstrasse 7, 8008 Zürich, Telefon 01/69 31 00.

Die VSHU | ASESI

Vereinigung Schweizer Hartbetonbelags-Unternehmer
Association Suisse des Entreprises de Sols Industriels

garantiert die Ausführungsqualität von Hartbetonbelägen

VSHU | ASESI-Mitglieder sind:

Bern/Solothurn/Jura

Walo Bertschinger AG
3015 Bern
Tf 031-32 21 21

Euböolithwerke AG
3018 Bern
Tf 031-55 53 66

Frutiger AG
3601 Thun
Tf 033-21 88 77

Isolationen AG
3000 Bern 5
Tf 031-25 06 36

Jura Strassen- u. Beton AG
4500 Solothurn
Tf 065-22 08 33

Basel/Zentralschweiz/Tessin

Walo Bertschinger AG
5000 Aarau
Tf 064-22 24 53

4009 Basel
Tf 061-38 28 39

6005 Luzern
Tf 041-22 22 44

Euböolithwerke AG
4601 Olten
Tf 062-26 33 33

Novastrada SA
6900 Lugano
Tf 091-23 52 81

Pavisud SA
6512 Giubiasco
Tf 092-27 43 18

Zürich/Ostschweiz

Walo Bertschinger AG
8023 Zürich
Tf 01-730 30 73

Euböolithwerke AG
8050 Zürich
Tf 01-311 72 23

9500 Wil
Tf 073-23 69 44

Fiechter + Fuchs AG
8413 Neftenbach
Tf 052-31 33 93

Eugen Kramer AG
8048 Zürich
Tf 01-62 64 55

Reposit AG
8403 Winterthur
Tf 052-27 17 21

Schaffroth & Späti AG
8403 Winterthur
Tf 052-29 71 21

Scheuermann AG
9403 Goldach
Tf 071-41 46 44

Die Mitglieder der VSHU/ASESI bieten Gewähr für Ordnung im Submissionswesen und für die Einhaltung von Leistungs- und Qualitätsbeschrieben (Leistungsverzeichnis VSHU/ASESI und SIA Norm 252). Sie unterstützen die Arbeit eines Kontrollausschusses für korrekte Arbeitsausführung.



VSHU | ASESI

Vereinigung Schweizer Hartbetonbelags-Unternehmer
Postfach 18, 8403 Winterthur, Tf 052-29 05 94

PROFIS IN SACHEN LÜFTUNG

Hochleistungsventilatoren

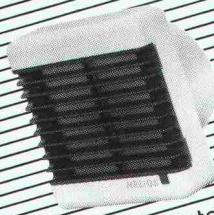
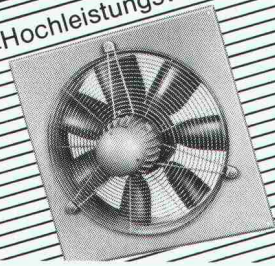

Bad/WC-Ventilatoren

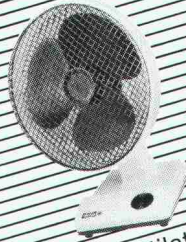

Tischventilatoren



Xpelair-Ventilatoren



Rohrventilatoren

Xpelair Helios extrair
HELIOS VENTILATOREN AG
Lufttechnik

Steinackerstr. 36 · 8902 Urdorf/ZH
Tel. 01 / 734 36 36 · Telex 827 800

Conducta Raumsysteme
mit unbegrenzten Möglichkeiten: modern, mobil,
schlüsselfertig, variabel und versetzbar.

Moderne
und
funktionelle
Einrichtungen
für die
Biber
Holding AG

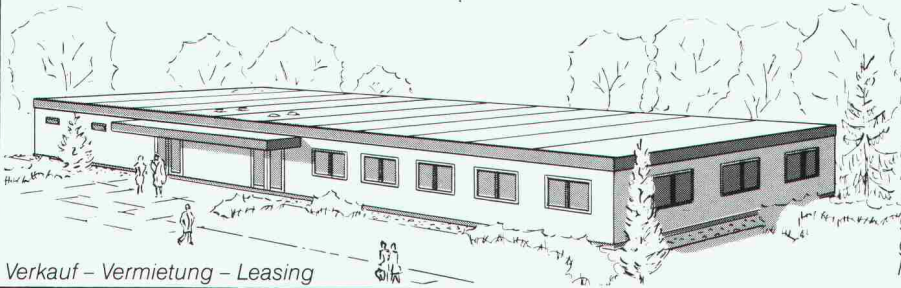

Verkauf - Vermietung - Leasing

Ob Sie Büro- oder Betriebsgebäude, Schulhäuser oder Werkstätten benötigen, Conducta kann Ihnen hochwertige Projekte anbieten. Wir planen, fertigen und transportieren Zweckgebäude in jeder Grösse und Ausstattung. Mit grossen individuellen architektonischen Möglichkeiten und optimaler Grundriss-Freizügigkeit.

Conducta Conducta Conducta Conducta Conducta

Unternehmensbereich Raumsysteme CH-8409 Winterthur Telefon 052/89 88 88 Telex 89 64 25 Telefax 052/28 27 37

«Bei der Planung achte ich auf einen guten
Schall- und Wärmeschutz.
Darum verwende ich bei allen Trennungen
die EGCO-Abschalung. Das ist für mich
die beste Lösung, weil auch die Ausführung
auf der Baustelle sehr einfach ist.»

Techn. Beratung, Statik
EGCO AG
Mettlen 3780 Gstaad
Telefon 030/4 60 60
Telefax 030/4 55 56

Verkaufsbüro
EGCO AG
Postfach 9476 Weite
Telefon 085/5 22 33
Telefax 085/5 18 03

EGCO®

Ihr Partner für bessere Lösungen am Bau

Ich möchte auch profitieren!

Senden Sie mir bitte Unterlagen über
die EGCO-Abschalung

Coupon einsenden an:
EGCO AG, Postfach 2, 9476 Weite

Name: _____ SIA

Firma: _____

Strasse: _____

PLZ, Ort: _____

PROFESSIONELLE ELEKTRONIK

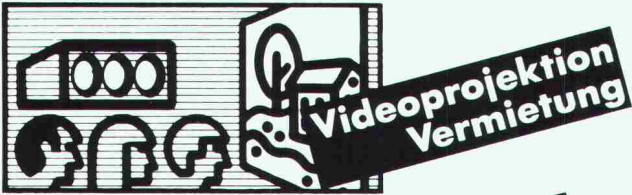

Auch in Ihrer Nähe:
Basel, Bern, Biel, Chur,
Dulliken, Glattbrugg,
Grabs, Horw, Lamone TI,
Reinach, Solothurn,
St. Gallen, Thun

RADIO TV STEINER
PROFESSIONELLE ELEKTRONIK

**Koordinations-
Nummer:**
061 691 63 66



KESO

25 Jahre Sicherheit
CH-8805 Richterswil

COUPON Ich habe eine Schlüsselfrage:
Bitte senden Sie mir meine Dokumentation
Name: _____

Strasse: _____

PLZ/Ort: _____

Einsenden an:
KESO AG, 8805 Richterswil _____ IAd

KESO AG, 8805 Richterswil Tel. 01/784 33 51 Verkauf über den Fachhandel.

SILIDUR-Wehrsteine alt bewährt – neu entdeckt



Silidur

STEINER SILIDUR AG
8450 ANDELFINGEN
TEL. 052/41 10 21

PICHLER+CO. 
3073 GÜMLINGEN
TEL. 031/52 49 73

RWD Perspektiven

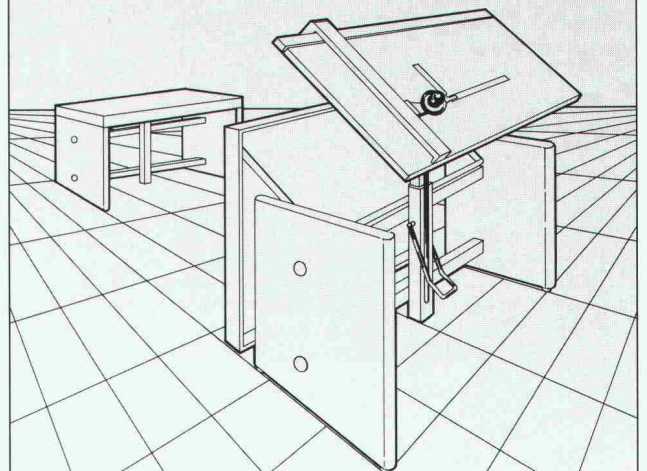

Perfekte Doppelfunktion im Schulungsbereich

Senden Sie mir bitte gratis die neue
Gesamtdokumentation **RWD-Schul und Zeichentechnik**
8/6

Coupon einsenden an: Reppisch Werke AG, 8953 Dietikon, Tel. 01-740 68 22

Postfach 8161
Baumäckerstrasse 42
8050 Zürich
Software | Telefon 01-312 20 25

cubus

**Leistungsfähige, bedienungsfreundliche Software
+ kompetente, langfristig gesicherte Unterstützung
= erfolgreiche Computeranwendung**

STATIK-2000: 2D/3D Stabstatik mit Vorspannung
FAGUS: Querschnittsprogramm Stahl-/Spannbeton
CEDRUS-2: Platten mit Finiten Elementen
CEDRUS-2S: Scheiben mit Finiten Elementen **neu!**
LARIX-BG: Baugrubenabschlüsse
LARIX-BS: Stabilität
LARIX-SM: Stützmauern **neu!**

auf PC's unter MS/PC-DOS

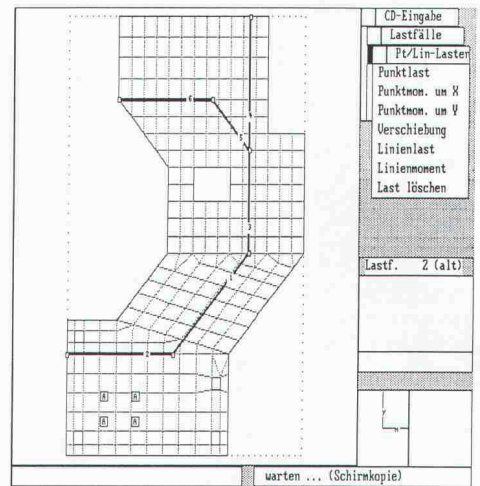

Neuer Bewehrungssucher PROFOMETER 3 mit Mikroprozessor



a PROCEQ, product from Switzerland

Einfachste Handhabung

Im Moment, wo sich die Suchsonde über einem Stab befindet, ertönt ein kurzes akustisches Signal.

Höchstes Auflösungsvermögen

Auch bei dichtester Anordnung können die Stäbe noch einzeln lokalisiert werden.

Optimierte Sonden

Messen der Betonüberdeckung bis 90 mm mit Punktsonde, 220 mm mit Tiefensonde.



Beste Genauigkeit

Im wichtigen Messbereich bis 50 mm beträgt die Messunsicherheit nur ± 1 mm!

Schnelles Absuchen

Durch Vorwahl eines Grenzwertes kann in 1 Minute 1 m² auf ungenügend überdeckte Stäbe abgesucht werden.

Stabdurchmesser messen

Mit spezieller Sonde wird der Stabdurchmesser digital angezeigt, Genauigkeit ± 1 mm.



PROCEQ SA Tel. 01/47 78 00
Riesbachstrasse 57 Telex 817 118 prc ch
CH-8034 Zürich Fax 01/47 99 14

proceq

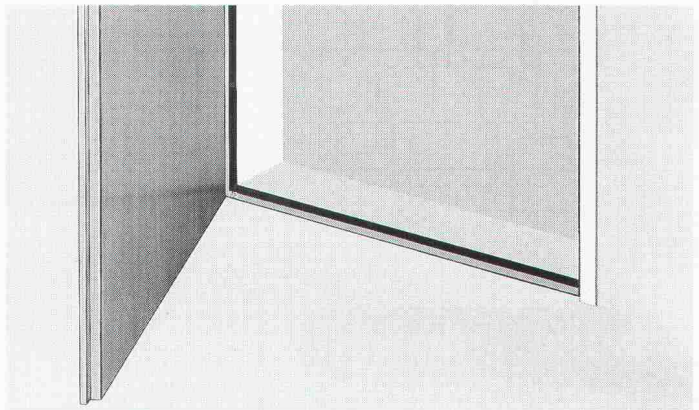

Typisch Norma: Flüsterheisse Türen...

...und knallharte Stahlzargen.
Von wegen der Chef wird deutlich oder die Sekretärin telefoniert gerade hautnah... Überhaupt kein Thema. Weil Norma-Türen nicht einfach schliessen, sondern dicht halten. Im wahren Sinne des Wortes, millimetergenau. Denken Sie nur an Aussentüren, wo das Wetter hemmungslos zuschlagen kann. Eben. Darum sind Sie bei uns an der richtigen Tür.
Wenn Sie noch mehr wissen wollen: Wir beraten Sie gerne und ausführlich. Auch das ist typisch Norma.

Fensterbänke – Fensterzargen
– Türzargen – Türen –
Metallbauarbeiten:

Mit uns baut sich leichter.

norma
BAUSYSTEME

Norma-Bausysteme – Meyer AG – Postfach – 6260 Reiden – ☎ 062 81 91 81

Richtiges Zusammenfügen ergibt das stabile Ganze.

Täglich werden Stunden für die Informationsbeschaffung benötigt. Element auf Element, wie bei dieser Brücke, fügt die Schweizer Baudokumentation seit Jahrzehnten Informationen über das Bauwesen zusammen. Sie beschafft, selektioniert, bereitet auf und speichert alle Daten über Bauprodukte praxis-

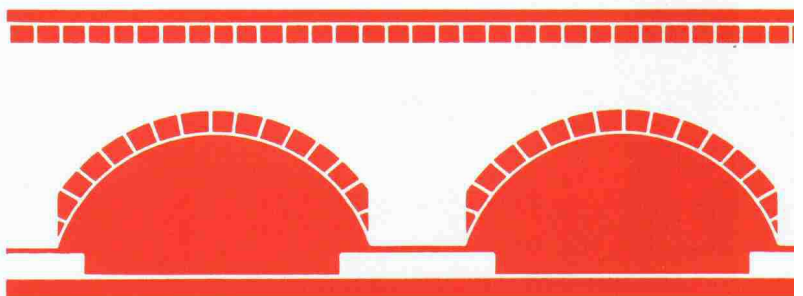

+ GANTNER



Unterdachisolierung ist Vertrauenssache. Nutzen Sie unsere langjährige Erfahrung.

Wir treiben Dächer auf die Spitze!

SIA d

Coupon: Ja, senden Sie mir gratis die Broschüre «alles unter einem Dach».

Name: _____

Strasse: _____

PLZ/Ort: _____





Senden an: HANS GANTNER, Isoliersysteme, 8888 Heiligkreuz-Mels

Unterdach + Isolation:

Hier sind wir im Element. In jeder Baulage. Und das ganz «natürlich». Rufen Sie uns an: **085 / 2 24 41.**

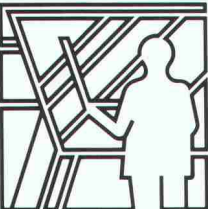
Bezugsquellennachweis:
HANS GANTNER, Werk für Isoliersysteme
8888 Heiligkreuz-Mels, 085 / 2 24 41 / 2 58 42

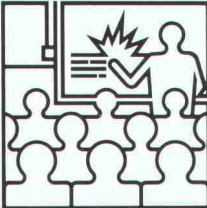
c.a.b. creative agency boden

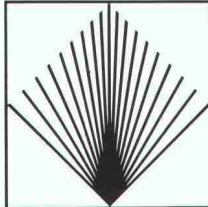
 Projektierung	 Ausführung	<p>Projektierung Beratung und Projektierung von Felsabträgen, Untertagebauten, Demolitionen, Felssturzsanierungen.</p>
 Messung	 Schulung	<p>Ausführung Ausführung von Bohr- und Sprengarbeiten bei Felsabträgen, Gewinnungssprengungen, Abbruchsprengungen, Felssturzsanierungen.</p> <p>Messung Bestandesaufnahmen, Erschütterungsmessungen und Analysen durch eigene Spezialisten.</p>
 Handel	 Gutachten	<p>Schulung Sprengtechnische Informations- und Schulungskurse, Fachorganisation des VSSF gem. VO Art. 27.2.</p> <p>Handel Verkauf von Spreng- und Zündmaterialien, Sicherungs- und Lagereinrichtungen - Systeme HÖDEL und BTR-PREBETON - für Sprengstoffhändler und Verbraucher.</p>
 GEFAS	<p>Gutachten Gutachten im Zusammenhang mit Sprengarbeiten bei Gerichts- und Versicherungsfällen.</p> <p>Gesellschaft für angewandte Sprengtechnik AG Hinterbüelstrasse 3 CH-8307 Effretikon ZH Tél. 052/32 25 32/33</p>	

Betonier-Anschlussdichtung
 zwischen Fundament
 und aufgehender Mauer

**BFL
MASTIX R4**

Senden Sie uns die technischen Unterlagen
«BFL MASTIX»

Name/Firma _____

Strasse _____

PLZ/Ort _____



MASTIX SA

Av. de Rumine 48 1005 Lausanne
Tel. 021/234278

gerecht. Damit diese Informationen jederzeit verfügbar sind. Da sind wir Profis.

**SCHWEIZER
BAU
DOKUMENTATION**

CH-4249 Blauen, Tel. 061 89 41 41

Verbundpfähle

Stahlprofil mit Betonmantel

- Ausführung mit Schreitbagger, Hochbaukran oder Kleinstramme für Fundamentverstärkungen (h = 1,90 m)
- auch für beengte und schwer zugängliche Baustellen
- kein Kieskoffer erforderlich
- auch für Kleinbaustellen und Unterfangungen wirtschaftlich

**GREUTER
GRUNDBAU AG**

8182 HOCHFELDEN
POSTFACH 26
TELEFON 01/860 70 78

Pressvortriebe
Rammvortriebe
Pfahlfundationen
Grundwasserabsenkungen

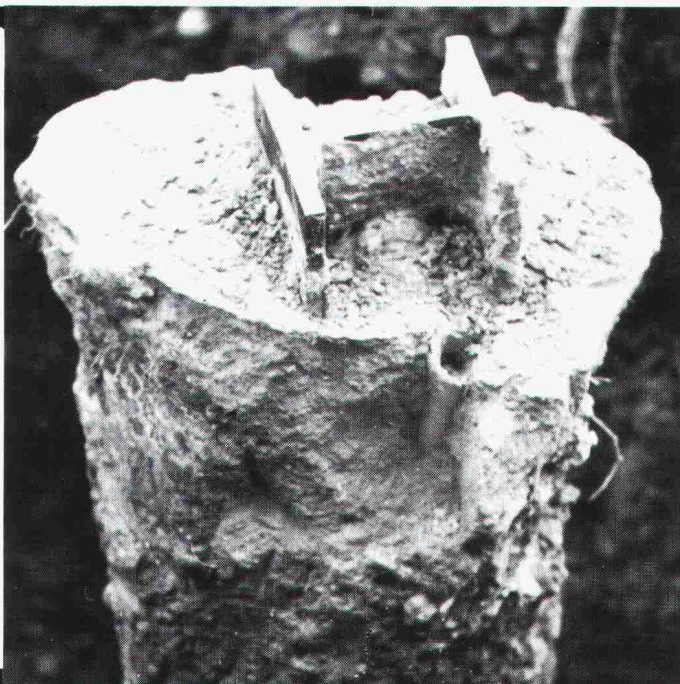

olivetti

Bauingenieurwesen:

- Platten-, Scheibenberechnungen
- Stabtragwerke (eben, räumlich)
- Durchlaufträger
- Allg. Betonquerschnitte
- Schutzräume (TWP/TWO/TWS)
- Eisenlisten
- Baugrubenabschlüsse

für Software und Hardware

- Stützmauern
- Elastisch gebetteter Träger
- Standsicherheit
- Setzungsrechnungen
- Kanalisation (GPK)
- Strassenbau
- Devisierung (VSS, CRB)
- CAD Allplot (Schalungs- und Armierungspläne)

- Bauphysik
- Büroadministration

Architektur:

- Devisierung
- Baubuchhaltung
- Baukostenüberwachung
- Bauabrechnung
- Projektplanung

Abt. ST, Industriestrasse 50, 8304 Wallisellen, Telefon 01/830 66 77

olivetti



*Wer auf Qualität baut, baut feuerverzinkt.
Denn: Feuerverzinkt hält's länger.*

**Feuerverzinkung:
Wirtschaftlichster Korrosionsschutz
für Stahlbauten. Schützt
jahrzehntelang vor Korrosion.
Wartungsfrei & sorgenfrei.**

**VERZINKEREI
PRATELN AG**

Feuerverzinkung, 4133 Pratteln
☎ 061 · 81 50 22, ☒ 968 097 vepr

4410.12

Auch in Acryl.

COLASIT AG
Kunststoff-Apparatebau
CH-3700 Spiez
Tel. 033/55 61 61

Überdachungen: Preisgünstig und dauerhaft

Tonnengewölbe aus glasfaserverstärktem Polyester. Leicht, elegant, stabil. Transparent oder Farbe nach Wahl. Die ideale Überdachung für Fahrzeuge, Lager, Industrieanlagen, aber auch im Wohn- und Shoppingbereich.



COLASIT

TROAX® Gitter-Trennwände — kaum auf dem Schweizermarkt... und schon im Gespräch!



Beispiel einer TROAX Lagerwand mit Wand- und Aufsatzelementen, Türelement, Ausgabeschalter, Schiebotor und Teleskopstützen.

Kein Wunder, denn die Unterschiede zu den herkömmlichen Produkten lassen aufhorchen.

Die ausgesprochene Vielfältigkeit, die erstklassige Qualität, die modulare Elementbauweise, die optimale Anpassung an die räumlichen Gegebenheiten und nicht zuletzt die Preise sind die überzeugenden Vorteile der TROAX Gittersysteme.

Das umfangreiche TROAX Gitterkonzept umfasst: Industrie- und Lagertrennwände, Fallschutzgitter für Hochregale, Keller- und Garageunterteilungen u.a.m.

T. KERN AG

8624 SCHÖNENBERG /ZH, TEL. 01/788 1877, FAX 01/788 1892

INERTOL AG

Hegmattenstrasse 15 8404 Winterthur

Bautenschutzchemie
Produits anticorrosifs
Prodotti anticorrosivi

Tel. 052-27 77 77



Betonimmunsierung.

Der wegweisende Schritt im Betonschutz.

Lösemittelhaltige, einkomponentige Grundierung.

ICOSIT® ELASTIK G

+

Lösemittelfreie, speziell ausgerüstete, thixotrop eingestellte, plastisch-elastische Einkomponenten-Füllbeschichtung auf Acryl-Polymer-Dispersionsbasis.

ICOSIT® ELASTOFILL

+

Lösemittelfreie, plastisch-elastische Einkomponenten-Beschichtung auf Ethylen-Mischpolymer-Dispersionsbasis. In 14 Standardfarbtönen.

ICOSIT® ELASTIC

=

Das ICOSIT-BETONIMMUN-SYSTEM wurde speziell für die vorbeugende Immunsierung von Sichtbeton entwickelt. Das besondere dieses neuen Systems im Vergleich zu konventionellen Anstrichen ist seine Fähigkeit, mangelhafte Betonoberflächen fehlerstellenfrei zu schützen – auch an kritischen und besonders gefährdeten Stellen.



COUPON

Bitte senden
Sie uns kostenlos
die vollständige
BIS-Dokumentation:

Firma: _____

Adresse: _____

PLZ/Ort: _____

zuständig: Herr/Frau/Frl.: _____

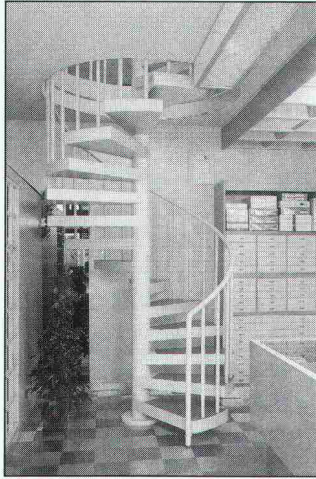

STAHL-SPINDELTREPPEN

Grosse Auswahl an verschiedenen Modellen

- Treppendurchmesser 100-260 cm
- Innen- und Aussentreppen
- individuell angepasst für jede Stockwerkshöhe
- in runder oder eckiger Ausführung
- Farbwahl nach RAL-Karte
- feuerverzinkt oder galvanisiert
- Stufen mit Gitterrost, gelocht, Riffelblech
- Stufen mit Teppich, Gummi oder Holz werkseitig belegt

Müller Treppen, Glärnischstrasse 2, 9524 Zuzwil

Telefon 073 / 28 18 13

Besuchen Sie uns bitte an der SWISSBAU, Halle 204, Stand 513

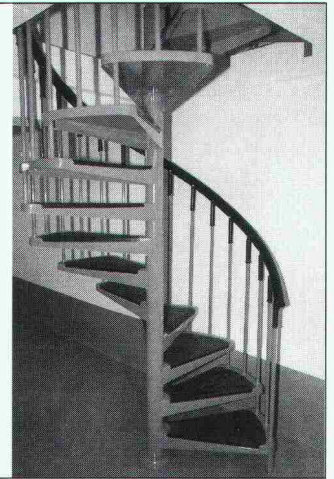

Wo auch immer – immer – FRISBA

Fertig-Garagen

Tiefgaragen-System

FRISBA Fertig-Garagen passen sich jedem Gelände an. Und (fast) jedem Spezialwunsch. Verlangen Sie Unterlagen.

FRISBA AG, 6275 Ballwil LU

Telefon 041 89 16 66

Bitte Prospekt Fertig-Garagen Tiefgaragen

Name _____ Strasse _____ PLZ/Ort _____



Baustatiksoftware für Personal Computer mit MS-DOS Betriebssystem

Über 60 Programme: Ebene und räumliche Fach- und Stabwerke, inkl. Th. 2. Ord. und Vorspannung, Platten mit finiten Elementen. Stahlbeton, Stahlbau, Holzbau, Grundbau, TWO/TWS, TWP 84. Grafische Darstellung.

Wulf Seele, Ing. SIA, Flurstrasse 44, 2544 Bettlach, 065 / 55 21 43

CEWIDRY Etanchéité du béton même en présence d'une pression hydrostatique

Conseil et vente

CEWITEC SA AG

Gilamont 24
Case postale 231
1800 VEVEY
Tél. 021/921 72 11

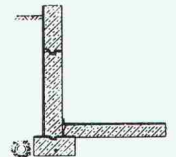

MOBATEC

VERANKERUNGSTECHNIK

FRIMEDA Verankerungen für Naturstein ...



Spezialkatalog verlangen bei:

MOBATEC

MOBATEC AG
CH-5430 Wettingen
Tel. 056 26 04 53
CH-1000 Lausanne 22
Tel. 021 36 83 42

Stellen- und Gelegenheits-Anzeigen

Tarif

Stellenangebote und Ausschreibungen			Ermässigter Preis für Stellengesuche		
1/1-Seite	185×260 mm	Fr. 1535.—	1/6-Seite	90×84 mm	1/12-Seite 90×40 mm Fr. 150.—
1/2-Seite	90×260 mm			185×40 mm Fr. 330.—	
	185×128 mm	Fr. 815.—	1/8-Seite	90×62 mm	1/16-Seite 90×29 mm Fr. 110.—
1/3-Seite	90×172 mm	Fr. 555.—		185×29 mm Fr. 247.—	
1/4-Seite	90×128 mm		1/12-Seite	90×40 mm Fr. 180.—	1/24-Seite 90×21 mm Fr. 87.—
	185× 62 mm	Fr. 425.—			

Chiffregebühr Fr. 7.—, Ausland Fr. 10.—

Anzeigenschluss: Mittwoch der Vorwoche, 10 Uhr

IVA AG für internationale Werbung, 8032 Zürich
 Mühlebachstrasse 43
 Tel. 01 / 251 24 50, Telefax 01 / 251 27 41, PC 80-32735
 Filiale:
 1004 Lausanne, Pré-du-Marché 23, Tel. 021 / 37 72 72

Stellenangebote

Architekturbüro im Raume Baden sucht einen jüngeren leitenden

Architekten

als rechte Hand des Chefs.

Einige Jahre Erfahrung und Interesse an Bauausführungen werden vorausgesetzt.

Eine spätere Partnerschaft kann in Erwägung gezogen werden.

Falls Sie an dieser entwicklungsfähigen Aufgabe in einem mittelgrossen Betrieb interessiert sind, senden Sie Ihre Bewerbung an folgende Chiffre: **02-515530, Publicitas, Postfach, 5401 Baden**

Kanton St. Gallen

Das **Amt für Umweltschutz** sucht für die **Abteilung Wasser- und Energiewirtschaft**, die in die beiden Sektionen Gewässernutzung und Energie gegliedert ist, einen initiativen und zuverlässigen

Ingenieur

Zum Aufgabenkreis gehören insbesondere

- der Vollzug der Gesetzgebung über die Gewässernutzung (Bearbeitung von Verleihungs- und Bewilligungsgesuchen);
- der Vollzug der Gesetzgebung über den Grundwasserschutz (Grundwasserprospektion, Ausscheidung von Schutzzonen, Überwachung der Qualität und Quantität).

Die vielseitige, anspruchsvolle Tätigkeit verlangt ein abgeschlossenes Studium (vorzugsweise als Bauingenieur). Vorausgesetzt werden überdies einige Jahre Praxis, Verhandlungsgeschick und organisatorische Fähigkeiten sowie Gewandtheit im mündlichen und schriftlichen Ausdruck.

Interessentinnen und Interessenten richten ihre Bewerbung mit den üblichen Unterlagen an das Baudepartement des Kantons St. Gallen, Lämmlisbrunnenstrasse 54, 9001 St. Gallen. Auskünfte erteilt gern Urs Kost, dipl. Ing. ETH, Chef der Abteilung Wasser- und Energiewirtschaft (Telefon 071 / 21 42 16).

Als eines der führenden Ingenieur- und Beratungsunternehmen der Schweiz nehmen wir tagtäglich die Herausforderungen an, die uns gestellt werden: Problemlösungen zu finden, deren Ziel es ist, den Menschen das Zusammenleben zu erleichtern. Und das nicht auf Kosten der Natur.

Wir fordern einen erfahrenen

dipl. Bauingenieur ETH

auf, sich bei uns für den Umweltschutz einzusetzen.

Unser Team von Spezialisten im Projektbereich Ver- und Entsorgungsbauten sucht für die Gebiete **Abwassertechnik, Wasserversorgung und Abfallbewirtschaftung** den einsatzfreudigen Projektleiter. Einen Fachmann mit Sprachkenntnissen und mit Praxis im **Siedlungswasserbau**. Einen, der sich für die selbständige Bearbeitung, Planung, Projektierung und Bauleitung anspruchsvoller interdisziplinärer Projekte im In- und Ausland begeistern kann.

Nehmen Sie die Herausforderung an. Wir sagen Ihnen gerne, was für Entwicklungsmöglichkeiten wir Ihnen bieten können. Rufen Sie uns an (Telefon 01/385 29 43, Herrn W. Würth), oder senden Sie uns Ihre Bewerbungsunterlagen zu.



Elektrowatt Ingenieurunternehmung AG
 Zentraler Dienst Personal
 Bellerivestrasse 36, Postfach, 8034 Zürich
 Telefon 01/385 22 11



Gas-, Wasser- und
Fernwärmeversorgung
der Stadt Bern



Stadt Bern
Stadtbetriebe

Zeichnen Sie den Berner Untergrund! Als

Zeichner(in)

der Fachrichtungen Vermessung, Hoch-, Tief- oder Maschinenbau unterstützen Sie unser kleines Team in der Rohrnetzabteilung. Sie führen Situations-, Übersichts- und Werkleitungspläne nach und arbeiten bei der Einmessung und Markierung mit. Weiter kontrollieren Sie Planarbeiten von Dritten.

Einem aufgeschlossenen und initiativen Mitarbeiter bieten wir zudem die Möglichkeit, beim Einstieg ins CAD-Zeitalter mitzuwirken.

Für Fragen steht Ihnen Herr Affolter (Tel. 031/46 12 55) gerne zur Verfügung.

Stellenantritt nach Vereinbarung.

Ihre handschriftliche Bewerbung mit den üblichen Unterlagen senden Sie bitte an die **Direktion der Gas-, Wasser- und Fernwärmeversorgung der Stadt Bern, Schwarztorstr. 71, Postfach 2654, 3001 Bern.**

Wir sind ein mittelgrosses Ingenieurbüro und bearbeiten interessante Aufträge in den Gebieten Stahlbeton, Strassenbau und allg. Tiefbau unter Anwendung von modernsten **EDV- und CAD-Anlagen.**

Zur Erweiterung unseres Mitarbeiterstabes suchen wir einen jungen, initiativen

Bauingenieur ETH/HTL

für die Bearbeitung von Tragkonstruktionen im Hoch- und Tiefbau.

Wir wenden uns an einen initiativen Ingenieur mit 2-3 Jahren Praxis als Statiker, welcher selbständig, motiviert und flexibel die anstehenden Aufgaben anpackt sowie bereit und fähig ist, diese mit EDV zu bearbeiten.

Wir freuen uns auf Ihren Anruf. Gerne geben wir (Chr. Wieser oder A. Schärer) bei einer persönlichen Besprechung weitere Auskünfte.

Ingenieurbüro Wieser + Co.
Beratende Ingenieure ASIC
Rorschacherstrasse 21, 9000 St. Gallen
Telefon 071 / 24 78 12

Abegg

Unternehmensberatung AG

Rekrutierung von Kader und Spezialisten

Für die Geschäftsstelle in Zürich einer etablierten und erfolgreichen Ingenieurfirma, die im Bereich Geologie und Geotechnik sowie in Projekten des Spezialtiefbaus und des Umweltschutzes tätig ist, suche ich zur Ergänzung des kleinen Teams von Spezialisten einen

Bauingenieur oder Geologen

Sie befassen sich mit Projektierungen im **Spezialtiefbau** und bearbeiten Projekte im Bereich Baugrunduntersuchungen. Ihre Expertentätigkeit wird sich, entsprechend Ihren Fachkenntnissen und Interessen, auch in die Bereiche **Umweltschutz**, Anlage und Sanierungen von Abfalldeponien, Verunreinigungssanierungen und Alternativenergien erweitern.

Nach Ihrem erfolgreich abgeschlossenen Studium als Bauingenieur oder als Geologe haben Sie einige Jahre praktische Berufserfahrung in einem Ingenieurbüro oder einer Baufirma erworben. Mindestens ebenso wichtig wie Ihre Fachkenntnisse ist Ihre

überzeugende Persönlichkeit

Sie werden Ihr Aufgabengebiet sehr selbständig bearbeiten, können aber auch gelegentlich mit Kollegen im Team zusammenarbeiten.

Über diese in jeder Hinsicht attraktive und entwicklungsfähige Position informiere ich Sie gerne in einer persönlichen, vertraulichen Unterredung. Senden Sie mir bitte vorgängig Ihre Bewerbungsunterlagen oder rufen Sie mich an. Auf meine Diskretion können Sie sich verlassen.

*Johannes A. Abegg, lic. oec. publ.
Stockerstrasse 6 (Rotes Schloss)
8002 Zürich, Telefon 01 / 202 54 40*

Unsere Ingenieurunternehmung ist gesamtschweizerisch in allen Sparten des Bauingenieurwesens, der Planung und der angewandten Informatik tätig. Unseren Mitarbeitern stehen moderne und effiziente **EDV- und CAD-Hilfsmittel** zur Verfügung.

Zur Verstärkung unseres Mitarbeiterteams suchen wir dynamische und selbständige

Bauingenieure/ Kulturingenieure

für anspruchsvolle Aufgaben in den Fachgebieten:

- Tunnel- und Verkehrswegebau
- Verkehrs- und Umweltplanung
- Gesamterschliessungen und Siedlungswasserbau

Als Interessent verfügen Sie idealerweise über ein aktuelles theoretisches Wissen und einige Jahre Praxis und Erfahrung als Bauingenieur. Die Bereitschaft sich mit neuartigen Projekten zu befassen, setzen wir voraus. In persönlicher Hinsicht zählen Zuverlässigkeit, Kreativität, Organisationssinn und ein gesundes Durchsetzungsvermögen.

Wir bieten Ihnen verantwortungsvolle Tätigkeiten, grosszügige Anstellungsbedingungen, fortschrittliche Sozialleistungen, flexible Arbeitszeit usw. Wenn Sie diesen Anforderungen entsprechen, können wir Ihnen **interessante Entwicklungsmöglichkeiten** anbieten.

Unsere Personalabteilung freut sich auf Ihre Bewerbung.



Emch + Berger Bern AG
Ingenieurunternehmung
Gartenstrasse 1, 3007 Bern
Telefon 031 25 23 23

AG FÜR PERSONALBERATUNG ZÜRICH

Der Inhaber eines auf Jahre hinaus vollausgelasteten

Bauingenieurbüros

auf dem Platze Zürich bietet im Zuge seiner altersbedingten Nachfolgeplanung einem qualifizierten

dipl. Bauingenieur ETH

die Chance, als Partner einzusteigen und nach kurzer Frist eine

50%-Beteiligung

zu übernehmen. Die Möglichkeit einer späteren Alleinübernahme des Büros ist gegeben. Unser Auftraggeber verfügt über ein sehr interessantes Kundenpotential und Referenzportefeuille. Er hat sich auf Industrie-, Spital-, Geschäfts- und Wohnbau spezialisiert. Sein Wunsch ist, mit einem Hochschul-Bauingenieur ins Gespräch zu kommen, der dank seiner Persönlichkeit und seines Fachwissens (insbesondere Statik und Konstruktion) von den Mitarbeitern anerkannt bzw. von den Auftraggebern geschätzt wird und damit die Kontinuität und das Renommee des Büros aufrechterhalten kann.

Interessierte Ingenieure im Idealalter von 30-40 Jahren möchten wir bitten, sich telefonisch oder schriftlich an uns zu wenden. Wir erteilen unter Zusicherung der Diskretion gerne ergänzende Auskünfte.

AG FÜR PERSONALBERATUNG ZÜRICH
TALSTRASSE 20 8001 ZÜRICH TEL. 01 221 36 56

Wir suchen einen Nachfolger für unseren

Betriebsleiter

der in absehbarer Zeit das Pensionierungsalter erreicht. Nach gründlicher Einarbeitung werden Sie verantwortlich sein für die gesamte Betonwaren- und Elementfarikation sowie das Kieswerk.

Als Ingenieur HTL (Bau oder Maschinen) verfügen Sie über Führungserfahrung, Initiative und Durchsetzungsvermögen. Kenntnisse der Betontechnologie und/oder Erfahrung in maschineller Fertigung wären von Vorteil.

Wenn Sie an dieser vielseitigen Dauerstelle in einem kleineren, modern eingerichteten und unabhängigen Unternehmen interessiert sind, senden Sie Ihre Bewerbungsunterlagen an unsern Herrn Scartazzini.

Betonwerke Lüsslingen AG

4574 Lüsslingen, Tel. 065 / 22 22 51

Unternehmensberatung für Personal-, Führungs- und Ausbildungsfragen

Ein sehr gut fundiertes schweizerisches

Unternehmen der Baustoffindustrie

mit starker Marktstellung hat mich beauftragt, einen dem Geschäftsführer direkt unterstellten

Baufachmann als Verkaufsingenieur

zu suchen, und zwar für die Stadt Zürich sowie einige angrenzende Gebiete.

Der Stelleninhaber berät Ingenieure, Architekten, General- und Bauunternehmen sowie Stadt- und Kantonsbehörden. Die Beratung bezieht sich auf die Material- und Anwendungstechnik, die Bekanntmachung neuer Produkte und das Anbieten von Problemlösungen. Selbstverständlich kommt auch der Akquisition entsprechende Bedeutung zu, wobei die Aktivitäten auf nachhaltige und längerfristige Erfolge auszurichten sind.

Einem tüchtigen Baufachmann mit kommerzieller Ausrichtung eröffnet sich ein interessantes und selbständiges Betätigungsfeld.

Der gesuchte Mitarbeiter muss überzeugend argumentieren können, vor allem aber glaubwürdig und beharrlich sein.

Interessenten orientiere ich gerne über das Unternehmen und die Position. Vorgängig bitte ich um Zusendung eines tabellarischen Lebenslaufes mit handschriftlichem Begleitschreiben. Absolute Diskretion ist für mein Büro selbstverständlich.

Dr. W. Hönig

Brandschenkestr. 45, Postfach 868, 8039 Zürich, Tel. 01/202 94 88

Kleineres Ingenieurbüro in **DAVOS**
sucht per sofort oder nach Vereinbarung

Tiefbauzeichner(in)

(Fachrichtung Stahlbeton)

Bauingenieur HTL

Wir bieten Ihnen eine abwechslungsreiche Tätigkeit mit anspruchsvollen Bauaufgaben im konstruktiven Hoch- und Tiefbau.

Ein junges und aufgestelltes Team erwartet gerne Ihren Anruf oder Ihre schriftliche Bewerbung.

Ingenieurbüro **Künzli Weber Buol AG**

Promenade 119, 7270 Davos Platz, Tel. 083 / 5 33 36, P. Buol

Meier+Steinauer

Bis 1995 werden jährlich 40 000 Altwohnungen reaktiviert.

Bauen Sie Ihre Zukunft um:

Für die nächsten Jahrzehnte prognostizieren staatliche wie privatwirtschaftliche Unternehmen eine Verlagerung vom Neubau zum Umbau. Diese Marktentwicklung verlangt zunehmend nach neuen Spezialisten und Ausbildungsmethoden.

Seit über 10 Jahren sind wir ausschliesslich in diesem Marktbereich tätig und haben teil an wesentlichen Entwicklungen in der Sanierungstechnik.

Im Zuge einer weiteren Expansion suchen wir für die Bearbeitung anspruchsvoller Umbau- und Sanierungsvorhaben raschmöglichst

Bauleiter

wenn möglich mit Umbauerfahrung

Bauführer(innen)

mit einigen Jahren Baustellenerfahrung und dem Wunsch, sich in den Problembereich der Altbauanierung einzuarbeiten.

Möchten Sie neue, aussichtsreiche Seiten der Baubranche kennenlernen? Wir bieten Ihnen grosszügige Anstellungsbedingungen, gute Sozialleistungen und Erfolgsbeteiligung. Sind Sie interessiert? Dann senden Sie uns Ihre Bewerbungsunterlagen. Wir laden Sie gern zu einem Gespräch ein.

Meier + Steinauer, Architekten
Clausiusstrasse 41
8006 Zürich
Telefon 01 / 252 81 00

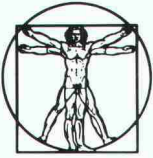

Schall- und Brandschutz

Unser Auftraggeber ist ein Unternehmen des Wärme-, Kälte-, Schall- und Brandschutzes mit Sitz im Kanton Zürich.

Für den Aufbau und die Leitung einer neuen Abteilung «Innenausbau/Akustik» suchen wir eine engagierte, erfolgsorientierte Führungspersönlichkeit. Sind Sie

Architekt, Ingenieur oder Techniker

der auf diesem Gebiet Erfahrung mitbringt, und interessieren Sie sich für eine unternehmerische Herausforderung?

- **Ihre Aufgaben:** Beratung, Projektierung, Verkauf und Auftragsabwicklung
- **Ihre Gesprächspartner:** Architekten, Planer, Behörden, General- und Industrieunternehmen
- **Sie erwartet:** selbständiges Arbeiten, Verantwortung und Kompetenz, interessantes Salär, Gewinnbeteiligung sowie neutrales Firmenfahrzeug

Angesprochen? Bitte rufen Sie mich an, wenn Sie mehr über diese interessante Aufgabe wissen möchten, oder senden Sie mir Ihre Bewerbungsunterlagen. Diskretion ist garantiert.

Herbert Fend, Ing. HTL, MANPOWER Kaderkarriere, Kreuzplatz 20, Postfach 111, 8032 Zürich, Tel. 01 / 252 99 11

K50

MANPOWER
KaderKarriere

Zürich • Basel • Lausanne • Genf

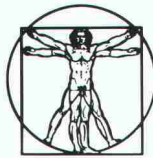

Ihre Karriere Auf Stahl + Beton gebaut!

Konstruktiver Ingenieurbau, Anwendung von weltbekannten Bauverfahren, Stähle und Verbindungselemente haben unseren Kunden – fast konkurrenzlos – erfolgreich gemacht.

Wir suchen Kontakt zu einem kreativen und teamorientierten

dipl. Bauingenieur ETH

der im «technischen Herz des Unternehmens»

die Leitung der zentralen Abteilung für Technik und Entwicklung übernimmt.

- Zu Ihren Hauptaufgaben als Know-how-Träger gehören – nach einer gründlichen Einführung in das Spezialgebiet – die marktorientierte Weiterentwicklung der Anwendungs- und Materialtechnik. Als interner und externer Berater pflegen Sie intensive Kontakte zu Ihren Mitarbeitern, zu Kunden und Lieferwerken. Dabei können Sie auch Ihre Sprachkenntnisse (E/F) einsetzen.
- Ihre Praxis und Kenntnisse als Ingenieur liegen in den Bereichen Projektierung, Statik und Baustellenbetreuung (Brückenbau, Tiefbau oder Spezialgebiete). Haben Sie ausserdem Interesse für die Materialtechnologie und Qualitätsfragen?
- Ihre persönlichen Chancen sind die anspruchsvolle technische Aufgabe, die Entwicklungsmöglichkeit in einem fortschrittlichen und international erfolgreichen Schweizer Unternehmen und die spätere Mitwirkung in der Geschäftsleitung als Leiter Technik. Es erwartet Sie eine aussergewöhnliche Kaderposition mit entsprechendem Salär.

Rufen Sie mich für eine erste telefonische Vorabklärung an, oder senden Sie mir Ihre Bewerbungsinformation, die ich vertraulich behandeln werde.

Herbert Fend, MANPOWER KaderKarriere, Kreuzplatz 20, Postfach 111, 8032 Zürich, Tel. 01 / 252 99 11

K50

MANPOWER
KaderKarriere

Zürich • Basel • Lausanne • Genf

Ernst Winkler + Partner AG



Wir suchen zur Ergänzung unseres Teams in der Abteilung **Brückenbau** einen begabten

Bauingenieur ETH oder HTL

mit Erfahrung in Statik und Konstruktion. Für die Bearbeitung stehen moderne EDV-Anlagen zur Verfügung.

Wir bieten Ihnen sehr selbständige, anspruchsvolle Arbeiten, Ihren Fähigkeiten und Leistungen entsprechendes Gehalt sowie vorzügliche Sozialleistungen.

Gerne erwarten wir Ihre Bewerbungsunterlagen. Für Auskünfte steht Ihnen Herr Mühlethaler gerne zur Verfügung.

Ernst Winkler + Partner AG, dipl. Bauing. ETH/SIA/ASIC
Ingenieur- und Vermessungsbüro
Rikonerstrasse 4, 8307 Effretikon, Telefon 052 / 32 38 21

Welcher junge Baufachmann/-frau möchte sich zum

Projektleiter(in)

ausbilden?

Bei uns finden Sie als *initiativer Hochbauzeichner(in) oder Techniker(in)* Gelegenheit dazu. Sie werden *sorgfältig mit der Materie vertraut gemacht und können später selbständig ein Projekt übernehmen.*

Für weitere Informationen stehen Ihnen als *Kontaktpersonen* gerne die Herren *Steger* und *Bisang* zur Verfügung.

GLP BAU AG

Generalplaner
Generalunternehmer
Neptunstrasse 20
8032 Zürich
Telefon 01 / 252 44 63



Seestrasse 104 8820 Wädenswil
Telefon 01/780 97 03

Eine ausbaufähige Spitzenposition

Heute gilt unsere Aufmerksamkeit einem

Architekten HTL oder Fachmann mit ähnlicher Ausbildung

Einem Mann, der seine **Stärken**, sein **Talent** und seine **berufliche Zukunft** nicht allein «im stillen Kämmerlein», sondern mehr und mehr auch in einer **herausfordernden und frontorientierten Aufgabe** sieht. Als

Geschäftsführer

treffen Sie hier eine Position an, bei der Sie noch spüren, was es heisst, ein «Macher» zu sein.

Unsere Auftraggeberin ist eine **Bautreuhandfirma in Zürich-Wiedikon**. Die **autonome Niederlassung** eines renommierten Architektur- und Planungsbüros bietet einem **unternehmerisch denkenden Fachmann** die Möglichkeit, absolut **selbständig** die **Überwachung, Planung und Leitung** von anspruchsvollen **Um- und Neubauten** zu übernehmen. Natürlich stehen Ihnen dabei die gesamte Infrastruktur des Hauptbüros und für die internen Arbeiten eine Sekretärin zur Verfügung.

Wir meinen: Für einen **initiativen Fachmann** eine echte Herausforderung. Ihr Kontakt mit uns lohnt sich auf jeden Fall.

Für nähere Informationen steht Ihnen der beauftragte Berater, **Herr X. Ott**, gerne zur Verfügung. Rufen Sie uns an oder richten Sie Ihre schriftliche Bewerbung zur streng vertraulichen Behandlung an Herrn Ott persönlich. Besten Dank.

Personalberatung · Stellenberatung für Fach-
und Führungspersonal



Seestrasse 104 8820 Wädenswil
Telefon 01/780 97 03

Sind Sie ein **initiativer und unternehmerisch denkender**

Architekt HTL

und sind ganz bewusst auf der Suche nach einer

Führungsposition?

Dann möchten wir Sie heute mit Ihrer künftigen Stelle als

Stv. des Geschäftsinhabers

bekanntmachen.

Unser Auftraggeber ist ein seit Jahren erfolgreiches, mittelgrosses **Architekturbüro** am linken Zürichseeufer. Spezialisiert auf **anspruchsvolle Wohn- und Geschäftsbauten**, hat sich die Firma ein hohes Niveau an Erfahrung und Know-how erworben.

In Ihrer kommenden Funktion als «Rechte Hand des Inhabers» werden Sie hier – neben Führung und Motivation Ihrer Mitarbeiter – vor allem mit der Oberaufsicht über die gesamte Projektbearbeitung betraut werden. Von der Planung über die Bauleitung bis hin zur Bauvollendung.

In einem persönlichen und informativen Gespräch werden wir Ihnen gerne alle weiteren Einzelheiten dieser attraktiven Position erläutern. Wir freuen uns auf den ersten Kontakt.

Bitte richten Sie Ihre schriftliche Bewerbung an unseren Berater, **Herrn X. Ott**, persönlich. Für vorabklärende Fragen steht er Ihnen auch gerne telefonisch zur Verfügung. Diskretion ist für uns selbstverständlich. Wir danken Ihnen für Ihr Vertrauen.

Personalberatung · Stellenberatung für Fach-
und Führungspersonal

architectes, projeteur

- dons artistiques, fasciné par une architecture graphique et plastique d'un niveau culturel
- pour la création de grands projets sur tous les continents, réalisés par nos propres sociétés
- disponibilité souhaitée pour des voyages possibles
- collaboration à long terme souhaitée
- expériences pratiques exigées

Faire offre écrite avec curriculum vitae et documents d'usage à
Monsieur R. Cottier

bauleiter

sind sie der erfahrene fuchs mit fundierter ausbildung, der sich der herausforderung stellt, anspruchsvolle formale und konstruktive ideen auf der baustelle durchzusetzen?

wir suchen sie

an attraktiven arbeitsplätzen in der neu restaurierten villa séquin planen wir in kollegialer zusammenarbeit umbauten, neubauten und restaurationen für private, industrie und öffentliche hand

rufen sie an 055. 31 10 55

beat ernst architekt htl
villa séquin 8630 rüti

Eine Filiale sucht ihren Chef!

Unser Zweigbetrieb in **Schüpfheim LU** bietet Ihnen neben anderem:

- einen herausfordernd interessanten Auftragsbestand
- ein kameradschaftliches Team
- jene Selbständigkeit, der Sie sich gewachsen fühlen
- den Background des renommierten Hauptsitzes in Luzern

H. Bachmann AG

Ingenieurbüro für Hoch- und Tiefbau
Münzgasse 2, 6000 Luzern 7
Telefon 041 / 23 73 23

Ihre Laufbahn.

Das Projekt **Bahn 2000** stellt für unsere Verkehrsplaner eine neue, sehr anspruchsvolle Herausforderung dar.

Die **Baubteilung der Generaldirektion SBB in Bern** sucht für den Bereich **Planung und Koordination** einen jüngeren

Verkehrsplaner

mit abgeschlossenem Hochschulstudium

Das Aufgabengebiet umfasst schweremässig die Planung sowie die verkehrs- und betriebstechnische Beurteilung von Eisenbahnanlagen. Dabei stehen Infrastrukturaufgaben im Rahmen der Bahn 2000 im Vordergrund. Die interdisziplinäre Zusammenarbeit mit Fachleuten aus andern Bereichen der Bahn gehört zum Alltag.

Von unserem neuen Mitarbeiter erwarten wir Kenntnisse in der Verkehrsplanung sowie die Fähigkeit, sich rasch in neue Probleme einzuarbeiten.

Wir führen Sie gerne in ein anspruchsvolles Tätigkeitsgebiet ein, welches - bei entsprechender Eignung - interessante Entfaltung- und Aufstiegsmöglichkeiten bietet.

Interessiert? Senden Sie uns bitte Ihre handschriftliche Bewerbung mit Lebenslauf und Zeugniskopien oder nehmen Sie telefonisch einen ersten Kontakt mit uns auf.

Generaldirektion SBB
Baubteilung
Personaldienst
Postfach
3030 Bern
Tel. 031 / 60 26 44 (Herr Meyer)



BAULEITER

Für die örtliche Bauleitung suchen wir einen qualifizierten Mitarbeiter. Der externe Einsatz wird durch eine moderne Bauadministration unterstützt. Zeitgemässes Leistungsalär.

Egon Dachtler, Architekt SIA
Seestrasse 227, Horgen, 01 / 725 64 64

Basel-Stadt

Baudepartement Tiefbauamt

Die folgenden neugeschaffenen Stellen sind zu besetzen:

Projektleiter(in) Ausbau öffentlicher Verkehr

Projektleiter(in) Masterplan Bahnhof SBB

Projektleiter(in) Nationalstrassen

Aufgaben:

Leitung und Begleitung sowie Koordination der Planung und Projektierung der obigen Grossvorhaben mit beauftragten Privatfirmen, als Assistent/in des Abteilungsleiters Planung und Projektierung des Tiefbauamtes.

Anforderungen:

- Bauingenieurdiplom (evtl. Kulturingenieurdiplom) einer technischen Hochschule
- mehrjährige Praxis in der Planung und Projektierung von anspruchsvollen Tief- und Verkehrsbauten insbesondere im städtischen Bereich
- Befähigung zur Führung von Mitarbeitern bzw. von beauftragten Projektierenden
- Verhandlungsgeschick und Gewandtheit im schriftlichen und mündlichen Ausdruck

Unser Angebot:

Interessante und abwechslungsreiche Tätigkeit im Rahmen von interdisziplinär zu lösenden Grossaufgaben sowie den Anforderungen dieser Kaderposition entsprechende Entlohnung bei fortschrittlichen Sozialleistungen.

Auskünfte erteilen der Stellvertreter des Kantonsingenieurs, Herr N. Baumann, Tel. 061 / 2193 00 oder der Abteilungsleiter Planung und Projektierung, Herr O. Mlodzik, Tel. 061 / 2193 29.

Schriftliche Bewerbungen mit Foto, Lebenslauf, Zeugniskopien und Handschriftprobe sind zu richten an das **Baudepartement Basel-Stadt**, Personalsekretariat, Münsterplatz 12, 4001 Basel.

Sie sind gewillt, Projektleiterfunktionen bei Neubauten und kleineren Umbauten zu übernehmen sowie die techn. Überwachung und den Unterhalt unserer Immobilien im **Raume Winterthur** zu betreuen.

Baufachmann/ Architekt HTL

Wir verlangen eine abgeschlossene technische Ausbildung (Arch. HTL oder Bauzeichner), Kenntnisse im Schatzungswesen, Sinn für Innengestaltung und Erfahrung in Bauausführung, Devisionierung sowie fundierte Materialkenntnisse. Bewerber sollen sich zudem in administrativen Belangen auskennen und organisatorisches Flair besitzen.

Wenn Sie sich für diese entwicklungs-fähige und anforderungsreiche Stelle interessieren, bitten wir um Ihre schriftliche Bewerbung an den Schweizerischen Bankverein, z. Hd. Herrn M. Zeder, Personalchef, Bahnhofplatz 12, 8401 Winterthur.



**Schweizerischer
Bankverein**

Ihre Chance

Wir suchen zur Ergänzung unseres Teams je einen

dipl. Bauingenieur ETH Bauingenieur HTL

Fachrichtung Massiv- und Brückenbau

für anspruchsvolle Projekte im Hoch-, Tief- und Brückenbau.

Wir bieten:

- fortschrittliche Arbeitsbedingungen
- selbständige Tätigkeit
- fachlichen Rückhalt
- interessante Objekte
- Einführungsmöglichkeit in die Bauleitung
- moderne EDV-Anlage

Wir erwarten:

- abgeschlossene Ausbildung
- fundierte theoretische Kenntnisse
- Initiative
- Fähigkeit zur Zusammenarbeit im Team

Gerne erwarten wir Ihre telefonische oder schriftliche Kontaktnahme.

Ingenieurbüro **Bänziger + Köppel + Brändli**
7304 Maienfeld, Winkel 134
Tel. 085 / 9 35 66, Herr Dr. W. Brändli

Zur Ergänzung unseres Teams suchen wir per sofort oder nach Vereinbarung einen initiativen

Bauingenieur HTL

für die Planung und Projektierung von Verkehrsanlagen (Strassen, Wasserleitungen, Lichtsignalanlagen usw.) sowie

Tiefbauzeichner(in)

oder

Tiefbautechniker

zur Bearbeitung von Detailprojekten im Strassenbau und allgemeinen Tiefbau.

Interessenten melden sich bei:

Zollinger + Erb, Ingenieurbüro AG
Meilistrasse 12, 8400 Winterthur, Tel. 052 / 23 95 23

Meine in der Zentralschweiz tätige Auftraggeberfirma ist selbständige Tochter-AG einer gesamtschweizerisch führenden Firmengruppe der Bau- und Bauzulieferbranche. Sie schafft eine dem Leiter direkt unterstellte neue Stelle und sucht einen

generalistischen Ingenieur als Assistenten des Geschäftsleiters

Er wird sich teils als Projektleiter befassen mit der Erstellung neuer Anlagen im angestammten Geschäftsbereich sowie mit der Bearbeitung von Diversifikationsprojekten. Ein dynamischer, technisch vielseitiger und verhandlungsgewandter Maschinen- oder Bauingenieur mit Erfahrung im Anlagen-Engineering oder in der Bauunternehmung findet hier

- ein interdisziplinäres, gestaltungsfähiges und zukunftsgerichtetes Wirkfeld
- ein menschlich überblickbares Mittelunternehmen mit potenter Rückendeckung durch eine bedeutende, investitionsfreudige Gruppe
- bei Bewährung die Chance, in eine verantwortungsvolle Linienfunktion hineinzuwachsen
- attraktive, neuzeitliche Anstellungsbedingungen

Interessenten richten dokumentierte Bewerbungen mit handschriftlichem Begleitschreiben und Angabe ungefährender Salärwünsche an den beauftragten Personalberater, der die strikte Einhaltung von Sperrvermerken und Diskretionswünschen garantiert:

Dr. S. Spörli

Neustadtstrasse 7, 6003 Luzern, Telefon 041 / 23 16 20
(Anrufe vorzugsweise 9.00-11.00)

Technische und unternehmerische Herausforderung!

Meine mittelgrosse Klientenfirma pflegt neben konventionellem Hoch- und Tiefbau Spezialsparten, in denen sie ebenbürtig mit Grossfirmen konkurriert bzw. in Konsortien zusammenarbeitet. Zur Ablösung eines verdienten Kadermitgliedes wird ein

Abteilungsleiter Untertagbau

(Mitglied der erweiterten GL)

für folgende Verantwortungsschwerpunkte gesucht:

- Selbständige Führung eines gesamtschweizerisch und teils auch international tätigen Unternehmensbereiches mit rund 80 Mitarbeitern und modernstem Maschinenpark
- Technische Beratung von Bauleitungen und Baukommissionen in anspruchsvollen baumethodischen Belangen
- Rechnen von Offerten und Weiterverfolgung der von der Direktion vorgebahnten Auftragsakquisitionen

Ein dynamischer Tiefbauingenieur mit möglichst einschlägiger Unternehmungserfahrung findet hier

- interessante Problemstellungen, die sowohl ingenieurmässig wie unternehmerisch herausfordern
- die kurzen Entscheidungswege einer Mittelfirma mit hohem technisch-organisatorischem Niveau
- tatkräftige Unterstützung durch aufgeschlossene Direktion und qualifizierte Bauführer (meist HTL)

Interessenten für diese anforderungs- und verantwortungsentsprechend dotierte Führungsposition richten dokumentierte Bewerbungen mit handschriftlichem Begleitschreiben und Angabe ungefährender Salärerwartungen an den beauftragten Personalberater, der die strikte Einhaltung von Sperrvermerken und Diskretionswünschen garantiert:

Dr. S. Spörli, Neustadtstr. 7, 6003 Luzern

Telefon 041 / 23 16 10
(Anrufe vorzugsweise 9.00-11.00)



Schweizer Gesellschaft
für Entwicklung und Zusammenarbeit

Lieben Sie die Herausforderung?

Als unser neuer Mitarbeiter in

Tansania (Ostafrika)

sind Sie

Ingenieur HTL (Bauführer oder Bautechniker)

mit

- mindestens 8 Jahren Erfahrung im Tiefbau
- guten Englischkenntnissen und der Bereitschaft, Suaheli zu lernen
- Organisations- und Führungsqualitäten
- viel Initiative
- Toleranz gegenüber Menschen mit einer anderen Mentalität
- entwicklungspolitischem Verständnis.

Das Strassenbauprojekt in den Distrikten Kilombero und Ulanga bietet Ihnen die ungewöhnliche **Chance,**

- sich einer beruflich und menschlich grossen Herausforderung zu stellen
- mit Menschen einer fremden Kultur zusammenzuleben und zu arbeiten
- Ihre Kreativität voll zu entfalten
- an vorderster Front einen massgebenden, sichtbaren Beitrag zur Lösung der Entwicklungsprobleme zu leisten.

Beginn Ihres Einsatzes: Frühjahr 1989 oder nach Vereinbarung. Der Einsatz eignet sich für Einzelausreisende oder Familien mit nicht schulpflichtigen Kindern.

Selbstverständlich erhalten Sie ein den Anforderungen entsprechendes Salär und die üblichen Sozialleistungen.

Wir freuen uns auf Ihre Bewerbung oder Ihre telefonische Anfrage!

Helvetas, Schweizer Gesellschaft
für Entwicklung und Zusammenarbeit
St. Moritzstrasse 15, 8042 Zürich, **Tel. 01/ 363 50 60** (Frau U. Ballmer)



Aarg. Baudepartement
Abteilung Tiefbau

Wir suchen für unsere Unterabteilung Strassenbau einen qualifizierten

Sektionschef

Dipl. Bau-Ing. ETH oder Ingenieur HTL

Aufgaben:

- Projektleitung, Oberbauleitung sowie örtliche Bauleitung von Kantonsstrassen-Bauvorhaben
- Führen eines kleinen internen Mitarbeiterstabes
- Federführung bei der Auftragsabwicklung durch private Ingenieurbüros und Unternehmungen

Anforderungen:

- Hochschulbildung oder Abschluss einer Höheren Technischen Lehranstalt
- Mehrjährige praktische Tätigkeit und Erfahrung in der Projektierung und Ausführung von Strassenbauten
- Gewandheit im mündlichen und schriftlichen Verkehr
- Persönlichkeit mit ausgeprägten Führungseigenschaften, Durchsetzungsvermögen und fundierter Berufserfahrung

Wir bieten:

- Anspruchsvolle, vielseitige Tätigkeit mit zeitgemässen Anstellungsbedingungen

Wir bitten Sie, uns Ihre Bewerbung mit Lebenslauf und Zeugniskopien einzureichen.

Aarg. Baudepartement, Abteilung Tiefbau,
zuhanden von Herrn A. Erne, Kantonsingenieur
Buchenhof, 5001 Aarau

GEILINGER

Wir arbeiten für die Zukunft.
Unsere Arbeit hat Zukunft.
Gehen Sie mit uns in die Zukunft!



Mit der Hochisolationstechnologie **HIT** sind wir weltweit führend in energiesparenden Gebäudehüllen.

Mit Verdrängungslüftung und Strahlungskühlung haben wir die ersten Gebäude realisiert, welche für Komfort und Ökonomie neue Massstäbe setzen.

Wir realisieren derzeit in ganzheitlicher Planung von Hülle und Haustechnik eine neue Gebäude-Generation, welche wegweisend für die Zukunft ist.

Daher suchen wir Verstärkung durch aufgeschlossene, innovative **Heizungs-, Lüftungs-, Klima-Fachleute**, und zwar je einen

Können Sie sich für neue Ideen begeistern, möchten Sie sich für ganzheitliche Problemlösungen einsetzen, so senden Sie uns Ihre Bewerbungsunterlagen.

Ingenieur ETH (HLK)

für die Weiterentwicklung neuartiger Haustechniksysteme, für die fachliche Unterstützung unserer Lizenzpartner, für die Verkaufsunterstützung im Bereich Energiekonzepte sowie für die Ausbildung und die Umsetzung der Konzepte in die praktische Anwendung,

Ingenieur HTL (HLK)

als Projektleiter für die Haustechnik bei **HIT**-Objekten. Diese Funktion enthält die Schwerpunkte Konzepterarbeitung, die Federführung und Kontrolle bei der Anlagenplanung, aber auch die Realisation der Projekte bis hin zu Abnahme durch den Kunden.

Zusatzauskünfte
erhalten Sie von



052 / 88 15 29, H. Wanner
052 / 88 14 10, Dr. B. Keller

GEILINGER

Grüzefeldstrasse 47
8401 WINTERTHUR



Wir sind ein expandierendes Büro mit Niederlassungen in der Deutsch- und Westschweiz sowie im Ausland.

Unsere Tätigkeit erstreckt sich auf die Bereiche Geologie, Hydrologie, Geotechnik, Abfallwirtschaft, Umweltschutz, Abwasserreinigung, Luftreinhaltung.

Zur Lösung vielseitiger und anspruchsvoller Aufgaben von der Projektierung bis zur Bauleitung suchen wir

Bauingenieure ETH Kulturingenieure ETH Bauingenieure HTL

als Projektleiter oder Sachbearbeiter

Wir freuen uns auf Ihre Bewerbungsunterlagen oder auf Ihren Anruf (Herren Matter oder Schläppi verlangen).



COLOMBISCHMUTZ DORTHE AG
Beratende Ingenieure und Geologen
3097 Liebefeld/Bern, Tel. 031/53 64 12

Im Auftrag einer dynamischen und erfolgreichen **Generalunternehmung** auf dem Platz Zürich suchen wir in ein kleines **Planungsteam** einen(e) beweglichen(e), ideenreichen(e)

Hochbauzeichner(in)

Die Aufgaben bieten die Möglichkeit, bei neuen Projekten (bis und mit Stadium Bauprojekt), mit dabei zu sein, wenn es um Abklärungen und Analysen, Nutzungsmöglichkeiten, Erschliessungen, Überbauungskonzepte geht.

Dabei redigiert der neue Mitarbeiter die entsprechenden Studienprojekte und Konzepte, optimiert bereits fertige Projekte, erstellt den Layout und die Auszüge sowie die erforderlichen Dokumentationen. Die Projekte sind sehr vielseitig, z.B. Wohnungsbauten, Gewerbehäuser, Hotels usw.

Wir stellen Sie uns jugendlich, ideenreich, mit gestalterischem Flair sowie mit einem Schuss Humor vor.

Rufen Sie uns an, oder senden Sie uns Ihre Bewerbungsunterlagen. Wir sind gerne bereit, Sie genauer über die attraktive Stelle und die guten Anstellungsbedingungen zu informieren.



Kaderconsult

Unternehmens- und Personalberatung

lic. oec. HSG R. Baucia Badenerstrasse 75 8004 Zürich
Tel. 01/241 10 07 VPS/FSCP

Stadt St.Gallen

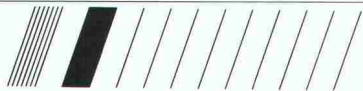

Wegen Pensionierung des bisherigen Stelleninhabers suchen wir für das **Hochbauamt** eine/n

Architekten/Architektin HTL
oder eine/n

eidg. dipl. Bauleiter/in

In dieser Funktion sind Sie verantwortlich für den Gebäudeunterhalt der Volksschulhäuser. Sie überwachen den Gebäudezustand, planen und leiten bauliche Unterhalts- und Umbauarbeiten. Für dieses vielseitige Aufgabengebiet stellen wir uns eine/n selbständigen Mitarbeiter/in mit technischem Flair vor.

Stellenantritt: nach Vereinbarung.

Weitere Auskünfte erteilt Ihnen der Stadtbaumeister F. Eberhard, Tel. 071/21 55 80.

Bewerbungen mit den üblichen Unterlagen sind an das Personalamt zu richten.



Personalamt
Rathaus
9001 St.Gallen
Tel.071/21 54 15

Projektentwicklung - Bauplanung - Konzeptentwürfe

Bei unserem Auftraggeber, einer aktiven und erfolgreichen Generalunternehmung, können Sie Ihre beruflichen Ziele und Vorstellungen selbständig und ideenreich realisieren. Wir suchen in die Abteilung Projektentwicklung eine(n)

Architekten(in)

dem/der eine breitgefächerte Aufgabenpalette übertragen werden soll, die wie folgt umschrieben ist:

- Erarbeiten von Entscheidungsgrundlagen für die Akquisition von Bauland und die Beurteilung von Projekten.
- Formulierung von funktionalen, ökonomischen und architektonischen Zielsetzungen.
- Erarbeiten von Studien, Konzepten, Bebauungs- und Nutzungsplanungen.

Falls Sie eine vielseitige und selbständige Arbeit reizt, bei der Sie Ihre eigenen Ideen einbringen können, rufen Sie uns an, oder senden Sie uns die üblichen Unterlagen zu. Besten Dank!

Es erwartet Sie eine modern geführte GU mit überdurchschnittlichen Anstellungsbedingungen und Schulungsmöglichkeiten.

Wir behandeln Ihre Offerte absolut diskret und leiten Unterlagen und Informationen nur in Ihrem ausdrücklichem Einverständnis weiter.



Kaderconsult

Unternehmens- und Personalberatung

lic. oec. HSG R. Baucia Badenerstrasse 75 8004 Zürich
Tel. 01/241 10 07 VPS/FSCP

CAD – Ihre Chance

Wir planen Hochbauten in Beton, Stahl und Holz. Schätzen Sie als

Bauzeichner / Konstrukteur

- eine abwechslungsreiche Tätigkeit
- selbständige Baukontrollen
- gute Weiterbildungsmöglichkeiten

Wenn Sie gerne nach modernen Methoden arbeiten und schon bei der Einführung der 3D-CAD-Anlage dabei sein wollen, informieren Sie sich.

Wir freuen uns auf Ihren Anruf.



steiner + buschor ag

zhd. herrn feldmann
ingenieur- und planungsbüro
3401 burgdorf, telefon 034 220322

GIA

Beratende Ingenieure
und Architekten

Zur Ergänzung unseres Teams suchen wir einen erfahrenen

BAULEITER

Wir erwarten unternehmerisches Denken und zuverlässiges, selbständiges Handeln.

Mehrere von uns geplante grössere Objekte in den Bereichen Industrie und Verwaltung werden in nächster Zeit realisiert. Bei der Bauleitung dieser sehr installationsintensiven Objekte handelt es sich um eine äusserst vielseitige, aber auch verantwortungsvolle Tätigkeit.

Interessenten, welche eine anspruchsvolle Vertrauensstelle und eine langfristige Zusammenarbeit anstreben, bitten wir um ihre Bewerbungsunterlagen.

GIA AG, Beratende Ingenieure und Architekten
Sägestrasse 9, 8640 Rapperswil, Tel. 055 / 27 56 44

Wir suchen jungen, begabten

Architekten ETH/HTL

evtl. auch Praktikant, zur Bearbeitung von Wettbewerben und Projekten.

Wir freuen uns auf Ihre schriftliche Bewerbung.

H. P. Menn, dipl. Architekt ETH/SIA/BSA,
Poststrasse 43, 7000 Chur

Für eine grössere, erfolgreiche Planungsfirma im Raum Basel suchen wir für die im Ausbau begriffene Abteilung Hochbauten einen jüngeren

Architekten HTL

Das Aufgabengebiet der Abteilung umfasst die Planung, Projektierung und Bauleitung von Hochbauten, insbesondere von Industriebauten.

In der ersten Zeit werden Sie an den laufenden Projekten mitarbeiten; in einer späteren Phase können Sie Projekte selbständig vom Entwurf bis zur Ausführung durchziehen.

Für diese Position suchen wir einen jüngeren Architekten HTL (oder entsprechende Ausbildung), der idealerweise einige Jahre Erfahrung im Gewerbe- und Industriebau mitbringt. Die Firma verfügt über eine gut ausgebaute Infrastruktur (CAD usw.), so dass die Möglichkeit besteht, mit modernsten Mitteln zu arbeiten. Die Position bietet mit dem Grösserwerden der Abteilung die entsprechenden Entwicklungsmöglichkeiten.

Eine systematische Einführung ist gewährleistet.

Wenn Sie dieses Aufgabengebiet anspricht, erwarten wir gerne Ihre Bewerbungsunterlagen. Für telefonische Auskünfte steht Ihnen unser Herr W. Minder zur Verfügung. Wir bürgen für absolute Diskretion und leiten Ihre Unterlagen erst weiter, nachdem Sie mit uns ein ausführliches Gespräch geführt haben.



ATAG
Allgemeine Treuhand AG

Allgemeine Treuhand AG, Kaderselektion
4002 Basel, Aeschengraben 9, Telefon 061 / 54 88 88

Gesucht dipl. Architekt

im Hinblick auf Partnerschaft und spätere Büroübernahme. Wohnsitz in Bremgarten notwendig.

Kurzofferte bitte unter Chiffre 214 an IVA AG, Postfach, 8032 Zürich.

Sind Planen, Organisieren, Verhandeln, Koordinieren und Überwachen Ihre Stärken? Dann können Sie diese als

Bauleiter

bei uns voll einsetzen.

In einem Generalunternehmen für Renovationen und Umbauten sind genau diese Fähigkeiten wichtig; aber auch Flexibilität, Belastbarkeit und eine Berufsausbildung im Hochbau sind Voraussetzungen für ein interessantes und vielseitiges Arbeitsgebiet.

Möchten Sie gerne mehr erfahren? Dann rufen Sie bitte Herrn R. Ghenzi an oder senden Sie uns Ihre Bewerbungsunterlagen.

RENUM
BAU AG

Generalunternehmung für
Renovationen und Umbauten
Grindelstrasse 5, 8304 Wallisellen
Telefon 01 / 830 36 55

Inserate bitte frühzeitig aufgeben!

Comme beaucoup d'autres bureaux nous souhaitons engager

un architecte ETS ou un dessinateur expérimenté

... mais tous ne vous proposent pas:

- la participation à l'étude de projets importants et variés
- la possibilité de formation sur CAO et gestion informatique
- un cadre de travail agréable dans un atelier d'une dizaine de personnes
- l'assurance d'un engagement à long terme

Pour toute information complémentaire veuillez contacter:

F. Vuillomenet, architecte EPFL/SIA
ARCHITRAM SA, ch. A.-Pidou 5, 1007 LAUSANNE, Tel. 021 / 26 62 12

Gesucht nach Flims

Bauzeichner(in)

zu sofortigem Eintritt.
Kleine Ein-Zimmer-Wohnung vorhanden.

Rudolf Olgiati, Telefon 081 / 39 12 56

Stellengesuche

Raum- und Umweltplaner (Dipl.-Ing. TH)

31 Jahre, dt., 3½ Jahre Berufserfahrung, sucht verantwortliche Tätigkeit in Ingenieurbüro, gegebenenfalls Beteiligung.

Bisherige Arbeitsfelder: Strassenraumgestaltung, Verkehrsplanung, UVP, Ortsplanung, EDV. Sprachen: D/F/E.

Offerten unter Chiffre 218 an IVA AG, Postfach, 8032 Zürich.

Dipl. Bauingenieur ETH

42jährig, mit langjähriger Erfahrung im konstruktiven Ingenieurbau, kürzlich vom Ausland zurückgekehrt, sucht anspruchsvolle Tätigkeit in Ingenieurbüro oder Unternehmung.

Zuschriften unter Chiffre SIA 209 an IVA AG, Postfach, 8032 Zürich.

Dipl. Kulturingenieur ETH

mit 2 Jahren Berufspraxis (Vermessung, EDV) sucht neue, interessante Tätigkeit (z.B. Raum- und Umweltplanung, Siedlungswasserbau) im Raum Basel oder Baden-Bern.

Kontaktnahme unter Chiffre 220 an IVA AG, Postfach, 8032 Zürich.

Bauingenieur HTL/dipl. Baumeister

in langjähriger führender Stellung in grösserer Bauunternehmung sucht neue, anspruchsvolle Herausforderung. Arbeitsgebiet Region Zürich.

Kontaktnahme unter Chiffre SIA 217 an IVA AG, Postfach, 8032 Zürich.

Junger Zimmermann

mit dem Ziel, Architektur zu studieren, sucht Anstellung in einem jungen, turbulenten, modernen Architekturbüro im Raum Bern, Biel, Solothurn oder Freiburg.

Ich freue mich auf Ihren Anruf. 01 / 764 12 32

Junger, initiativer Bauingenieur HTL

mit Erfahrung in der Vermessung (Ingenieurvermessung im In- und Ausland) sucht interessante Stelle in der Sparte Tiefbau, Grundbau im Raum Baden, Zürich. Fremdsprache Englisch, Kenntnisse in Spanisch und Französisch. Späterer Auslandsaufenthalt erwünscht.

Angebote unter Chiffre SIA 205 an IVA AG, Postfach, 8032 Zürich.

Dipl. Bauingenieur ETH/SIA

Anfang 50, mit langjähriger Erfahrung in Massiv-, Stahl- und Grundbau, zurzeit in leitender Stellung, sucht neue Führungsaufgabe in Unternehmung oder Dienstleistungsbetrieb oder aber auch Beteiligung an Ingenieurbüro.

Offerten bitte unter Chiffre SIA 216 an IVA AG, Postfach, 8032 Zürich.

Diverses

Im Zentrum von Buchs SG, an der Bahnhofstrasse 35, **zu vermieten**

Büroräume

in Einheiten ab etwa 50 m². Innenausbau gemäss Ihren persönlichen Wünschen.

Optimale Infrastruktur.

Bezugstermin 1. Januar 1989 oder nach Vereinbarung.

Beratung und weitere Auskünfte:

BALIVAG AG

Werdenbergstrasse 20
9470 Buchs, Telefon 085 / 6 18 66

Integraler Freiraum oder Gründekor . . . ?

Landschaftsarchitekt SLPA

projektiert in **freier Mitarbeit** Freiraumgestaltungen für Architekten, die mehr als Gründekor wollen.

Zuschriften bitte unter Chiffre SIA 215 an IVA AG, Postfach, 8032 Zürich.

Es könnte sein, dass Sie aus irgend einem Grund einen Bauleiter suchen.

Bauing. HTL mit guten Referenzen übernimmt in freier Mitarbeit

Devisierungen und Bauleitungen

Für Wohn-, Gewerbe- und Industriebauten.

Eigener PC für Devisierung, Baukostenüberwachung und Abrechnungen vorhanden.

Kontaktaufnahme unter Chiffre 211 an IVA AG, Postfach, 8032 Zürich.

Kleineres Ingenieurbüro für Hoch- und Tiefbau hat infolge Terminverschiebung freie Kapazität. Wir übernehmen Aufgaben im

konstruktiven Ingenieurbau sowie Bauleitungen.

Kontaktaufnahme unter Chiffre 212 an IVA AG, Postfach, 8032 Zürich.

Erfahrener Bauleiter übernimmt Bauleitungen

für Hoch- und Tiefbau in freier Mitarbeit.

Anfragen unter Chiffre SIA 210 an IVA AG, Postfach, 8032 Zürich.

Ingenieurbüro mit langjähriger Erfahrung übernimmt

Pauschalauftträge in Stahlbau

Projekt, Statik + Konstruktionspläne. Kantone ZH, SH, AG, LU, ZG

Offerte unter Chiffre 213 an IVA AG, Postfach, 8032 Zürich.

Architekt HTL

mit grosser Erfahrung, übernimmt in freier Mitarbeit KV, Devisierungen, Ausführungsplanungen und Bauleitungen für Verwaltungs- und Industriebauten (oder auch öffentliche Bauten) im Gebiet der Nordostschweiz.

Anfragen an Chiffre 219 an IVA AG, Postfach, 8032 Zürich.

Für Gesamt- oder Teilleistungen von Architekturarbeiten

wie Entwurf, Planung, Ausführung, Werkpläne, Bauberatung usw., empfiehlt sich – auch in freier Mitarbeit – nach 30jähriger Baupraxis im Raume Kt. Zürich und angrenzende Gebiete für termingerechte und kostengünstige Leistungen.

Dipl. Architekt + Bauberater H. Keller, 8117 Fällanden, 01 / 825 22 84

Architekt/Planer mit In- und Ausländerfahrung sucht

Partnerschaft

mit Architekten, Raum Zürich und Umgebung.

Offerten bitte unter Chiffre SIA 204 an IVA AG, Postfach, 8032 Zürich.

Architekt HTL mit angegliederter GU in der Region Zürich und eigenen Landreserven für Wohn- und Geschäftsbauten sucht Kontakt zu selbständigen

Entwurfsarchitekten

mit zeitgemässen Ideen zwecks Zusammenarbeit und Erteilung von Vorprojekt- und Projektierungsaufträgen.

Kontaktaufnahme unter Chiffre SIA 194 an IVA AG, Postfach, 8032 Zürich.

Erfahrenes Planungsteam mit Tätigkeitsschwerpunkten im Industrie-, Gewerbe- und Verwaltungsbau sowie im Tiefbau (Inland und Ausland) hat noch freie Kapazitäten. Wir übernehmen Gesamt- oder Teilleistungen in den Sektoren:

- | | | |
|----------------------------|------|--------------------------------------|
| - Architektur | für: | - Entwurf/Planung |
| - Bauingenieurwesen | | - Devisierung/
Bauleitung |
| - Haustechnik | | - Kostenkontrolle |

Kontaktnahme unter Chiffre SIA 138 an IVA AG, Postfach, 8032 Zürich.

IS FEN®

ISOFEN AG, Fensterfabrik
8834 Schindellegi-Chaltenboden,

Telefon 01 784 04 30

KÜNDIG + FIERZ AG
BAUT ÖFFENTLICHE WC-ANLAGEN

8001 Zürich Rennweg 20 01/211 30 67

Impressum

Schweizer Ingenieur und Architekt

Herausgeber

Verlags-AG der akademischen technischen Vereine

Offizielles Organ

Schweizerischer Ingenieur- und Architekten-Verein (SIA)
Gesellschaft Ehemaliger Studierender der ETH Zürich (GEP)
Schweizerische Vereinigung Beratender Ingenieure (ASIC)

Redaktion

Rüdigerstrasse 11, Postfach 630, 8021 Zürich
Tel. 01/201 55 36, Telefax 01/201 63 77

Redaktoren

Heinz Rudolphi, Ing. HTL, leitender Redaktor
Bruno Odermatt, dipl. Arch. ETH/SIA
Hans U. Scherrer, dipl. Ing. ETH/SIA
Brigitte Honegger, Architektin

Nachdruck von Bild und Text, auch auszugsweise, nur mit schriftlicher Zustimmung der Redaktion und mit genauer Quellenangabe.

Abonnemente

	Schweiz:	Ausland:
1 Jahr	Fr. 170.—	Fr. 185.—
Einzelnummer	Fr. 6.50	Fr. 7.50

Ermässigte Abonnemente für Mitglieder der GEP, des BSA, der ASIC, des STV und für Studenten.

Einzelnummern sind bei der Redaktion erhältlich

Bestellungen für Abonnemente sowie
Adressänderungen von Abonnenten an
Abonnementverwaltung SI+A, Edenstrasse 20,
8045 Zürich, Telefon 01/207 80 91,
Adressänderungen von SIA-Mitgliedern an das
SIA-Generalsekretariat, Postfach, 8039 Zürich

Postcheck

«Schweizer Ingenieur und Architekt»
80-6110-6 Zürich

Anzeigen

IVA AG für Internationale Werbung

Hauptsitz:	Filiale Lausanne:
Mühlebachstr. 43	Pré-du-Marché 23
8032 Zürich	1004 Lausanne
Tel. 01/251 24 50	Tel. 021/37 72 72
Telefax 01/251 27 41	Telefax 021/37 02 80

Satz + Druck

Jean Frey Druck
Staffelstrasse 12, 8045 Zürich, Tel. 01/207 72 72

Ingénieurs et architectes suisses (IAS)

Erscheint im gleichen Verlag

Redaktion:

En Bassenges, 1024 Ecublens, Tel. 021/693 20 98, Telefax 021/693 20 84

Abonnemente:

	Schweiz:	Ausland:
1 Jahr	Fr. 113.—	Fr. 122.—
Einzelnummer	Fr. 6.50	Fr. 7.50

SIA-Normen

SIA-Normen und Dokumentationen sind nur erhältlich
beim SIA-Generalsekretariat, Selnastrasse 16, Postfach, 8039 Zürich,
Tel. 01/201 15 70

10er Serie

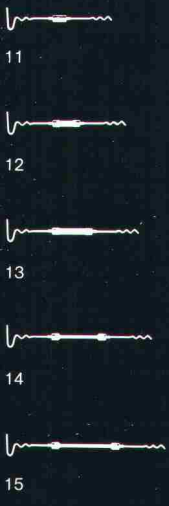

20er Serie



30er Serie



Tonangebend für Tonprodukte

KELLER_{AG} ZIEGELEIEN

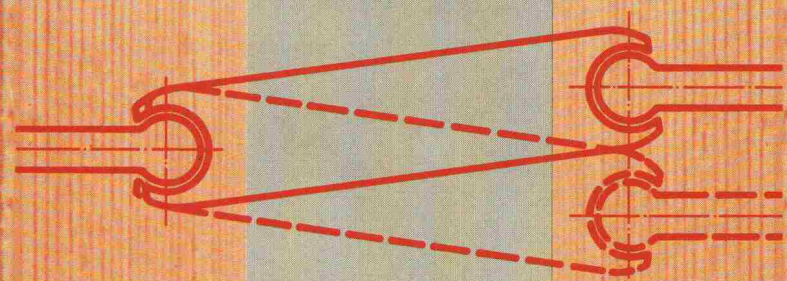

KE-Gelenkanker

Die ideale Verbindung
im Zweischalenmauerwerk

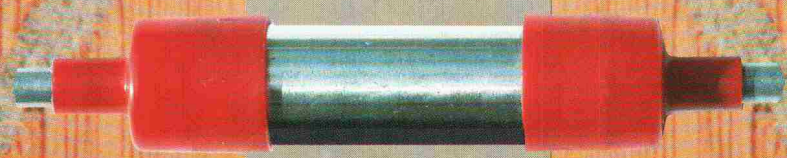

Keller AG Ziegeleien

8422 Pfungen
Telefon 052 31 10 21

Coupon für Prospekt KE-Gelenkanker
Name _____
Adresse _____
Z _____



Hausbau

◀◀
«Low cost»-Holzhaus
System Häring

Solarbau

◀
Wintergarten
in Holz – Alu
System Häring «Lignal»



Gewerbebau

◀◀
Vorfabrizierter
Holz-Skelettbau 2000 m²
System Häring

Landwirtschaft

◀
Gross-Scheune mit
neuzeitlicher Ingenieur-
Holzkonstruktion
im Entlebuch



Brückenbau

◀◀
Fortschrittlicher Brückenbau
am San Bernardino-Pass
in Holz, in Zusammenarbeit
mit TBA Kt.GR.

Industrie

◀
Dreigelenksystem-Lagerhalle
in Attisholz



Umwelt

◀◀
Tropischer Garten
in Neuenburg
Filigrane Raumstruktur
System Häring Ensphere

Freizeit

◀
Eisbahn Schaffhausen, anspruchs-
volle Tragkonstruktion in Brett-
schichtholz für Membrandach in
Zusammenarbeit mit SARNA AG

HÄRING HOLZTECHNOLOGIE

Der umweltfreundliche Baustoff Holz
baut mit an der Zukunft
zusammen mit Ihrem kompetenten
Spezialisten Häring & Co. AG
Schlossstrasse 3, 4133 Pratteln



Telefon 061 - 8217181
Telefax 061 - 8217743
Telex 96 80 05