

Objektyp: **Advertising**

Zeitschrift: **Schweizer Ingenieur und Architekt**

Band (Jahr): **106 (1988)**

Heft 29

PDF erstellt am: **24.09.2024**

Nutzungsbedingungen

Die ETH-Bibliothek ist Anbieterin der digitalisierten Zeitschriften. Sie besitzt keine Urheberrechte an den Inhalten der Zeitschriften. Die Rechte liegen in der Regel bei den Herausgebern.

Die auf der Plattform e-periodica veröffentlichten Dokumente stehen für nicht-kommerzielle Zwecke in Lehre und Forschung sowie für die private Nutzung frei zur Verfügung. Einzelne Dateien oder Ausdrucke aus diesem Angebot können zusammen mit diesen Nutzungsbedingungen und den korrekten Herkunftsbezeichnungen weitergegeben werden.

Das Veröffentlichen von Bildern in Print- und Online-Publikationen ist nur mit vorheriger Genehmigung der Rechteinhaber erlaubt. Die systematische Speicherung von Teilen des elektronischen Angebots auf anderen Servern bedarf ebenfalls des schriftlichen Einverständnisses der Rechteinhaber.

Haftungsausschluss

Alle Angaben erfolgen ohne Gewähr für Vollständigkeit oder Richtigkeit. Es wird keine Haftung übernommen für Schäden durch die Verwendung von Informationen aus diesem Online-Angebot oder durch das Fehlen von Informationen. Dies gilt auch für Inhalte Dritter, die über dieses Angebot zugänglich sind.

Zum Titelbild

Tonziegel - natürliche Schönheit

Der Tonziegel ist in unseren Klimazonen die natürlichste Bedachung. So wie das Dach Symbol für das ganze Haus ist, ist der Tonziegel in unserer Kultur Symbol für das Dach. Der Tonziegel ist ein lebendiges, natürliches Produkt, das mit neuzeitlichen Methoden hergestellt wird. Die verschiedenen Formen und Farben der Tonziegel erfüllen alle bautechnischen und architektonischen Anforderungen.

Schweizerische Ziegelindustrie
Postfach 217
8035 Zürich



Inhalt

Wasserbau	Das Regenbecken Werdinsel <i>Prof. R. Heierli, Zürich</i>	841
	Kanalсанierungen und Ableitung von Regenwasser <i>J. Wiesmann, Zürich</i>	842
	Das Projekt <i>F. Conradin und H. Steiner, Zürich</i>	847
	Ausgewählte hydraulische Untersuchungen <i>P. Volkart, Zürich</i>	854
	Der Zulaufkanal aus bautechnischer Sicht <i>P. Lüchinger, Zürich</i>	859
	Baugrubenerstellung <i>U. Vollenweider, Zürich</i>	863
Informatik	Generationensprung zum Supercomputer <i>an der ETH</i>	867
Wettbewerbe	Zentrumsüberbauung Susten VS (A). «Wuhr» in Langenthal BE (A). Place de l'Hôtel-de-Ville à Monthey (A). Kath. Kirche Bäretswil ZH (E). Primarschule Oberdorf in Oensingen SO (E). Dorfplatzüberbauung Dällikon ZH (E). Breitmatte in Gerlafingen SO (E). Schulanlage Rain in Lützelflüh BE (E). Ausbau Kaserne Liestal BL (E). Zentrum Rotkreuz ZG (E). Zentrum Goethestrasse in Stäfa ZH (E); Werkhof in Turbenthal ZH (E). Deutsches Historisches Museum Berlin (E).	869
Preise	IVBH-Preis 1988. Prix Henri Milon 1989.	871
Ausstellungen	Le Framar de Jacques Favre	871
Rechtsfragen	Sicherheitsvorschriften des Gerüstbaus	872
Nekrolog	Alexander Eglin zum Gedenken	872
Aktuell	Bern und Zürich, die Industriekantone. Geographische Konzentration der Maschinenexporte. Schutz vor Asbest bei Sanierungsarbeiten. Neue Technik zum wirtschaftlichen Gewinn von Sonnenenergie.	874
Zuschriften	Bauen in Zürich. Die Charta über die europ. Städte.	875
SIA-Mitteilungen	Karl Senn zum Gedenken. Die fortwährende Evaluation, SIA-Tagung an der Swissdata 88. «Dipl. Bauleiter Hochbau».	876
Impressum	am Schluss des Heftes	

Ingénieurs et architectes suisses

Numéro 14/88	Rédaction: En Bassenges, 1024 Ecublens, tél. 021/47 20 98	
L'ingénieur et la société	Formation et carrière de l'ingénieur <i>par Jean Wahl</i>	206
	Formation et postformation <i>par Michel Juvet</i>	207
	Plaidoyer en faveur de l'ingénieur de production <i>par Pierre Goetschin</i>	208
	Le rôle de l'ingénieur dans l'industrie <i>par René Bronsil</i>	210
	Le rôle de l'ingénieur dans l'administration <i>par Marcel Desponds</i>	213
	Le rôle de l'ingénieur indépendant <i>par Pierre-Alain Ruffieux</i>	215
	La parole est aux jeunes <i>par Alexandre de Planta</i>	216

Hundertfach bewährt...

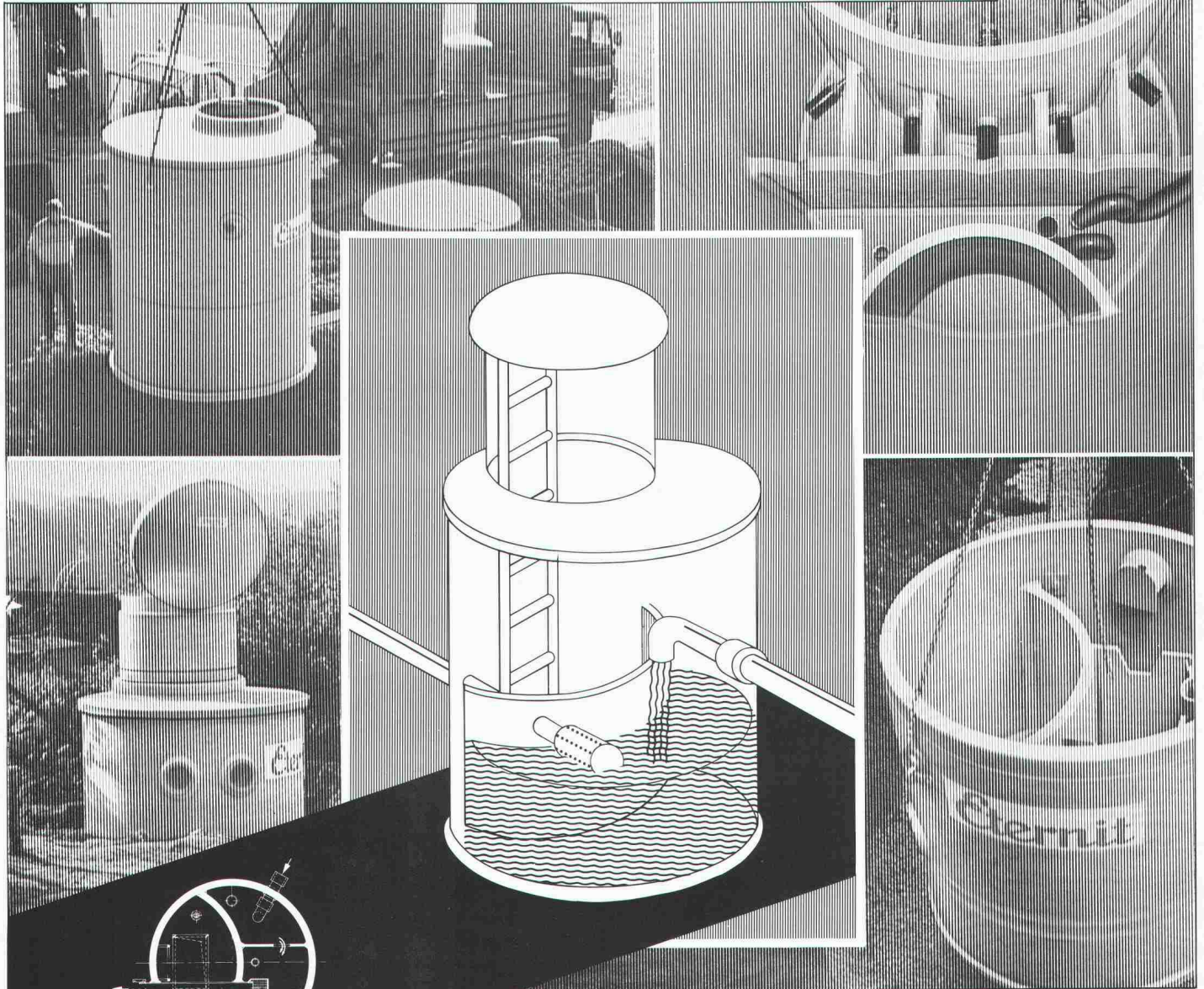

Quellwasser spielt in den Trinkwasserversorgungen unseres Landes eine ausserordentlich wichtige Rolle. Viele der Quellfassungsanlagen entstanden um die Jahrhundertwende. Während die eigentlichen Fassungen meist noch heute ihre Funktion erfüllen, weisen viele Brunnenstuben – die Kontrollbauwerke von Quellfassungen – schwerwiegende Mängel auf. Die Erfahrung zeigt, dass sich eine Sanierung der veralteten Bauwerke oft nicht mehr lohnt. Eine Erneuerung ist in den meisten Fällen die optimale Lösung. Individuell vorgefertigte Brunnenstuben der Eternit AG bestechen durch unübersehbare Vorteile – sie erfüllen höchste Ansprüche für Bau und Betrieb und sind ausserdem wirtschaftlich. Brunnenstuben «ETERNIT» haben sich hundertfach bewährt. Nähere Informationen und ausführliche Dokumentationen direkt von der Eternit AG. Anruf genügt.

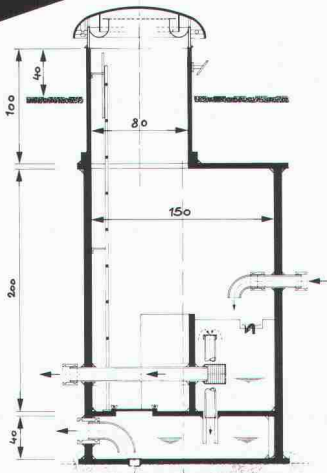

Eternit AG, 8867 Niederurnen, 058-23 11 11
Eternit SA, 1530 Payerne, 037-62 91 11

Eternit

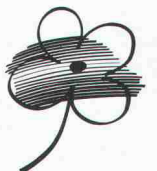

Einfach voraus: Der neue Carrier- Flotronic® Flüssigkeits- kühler von Hoval.

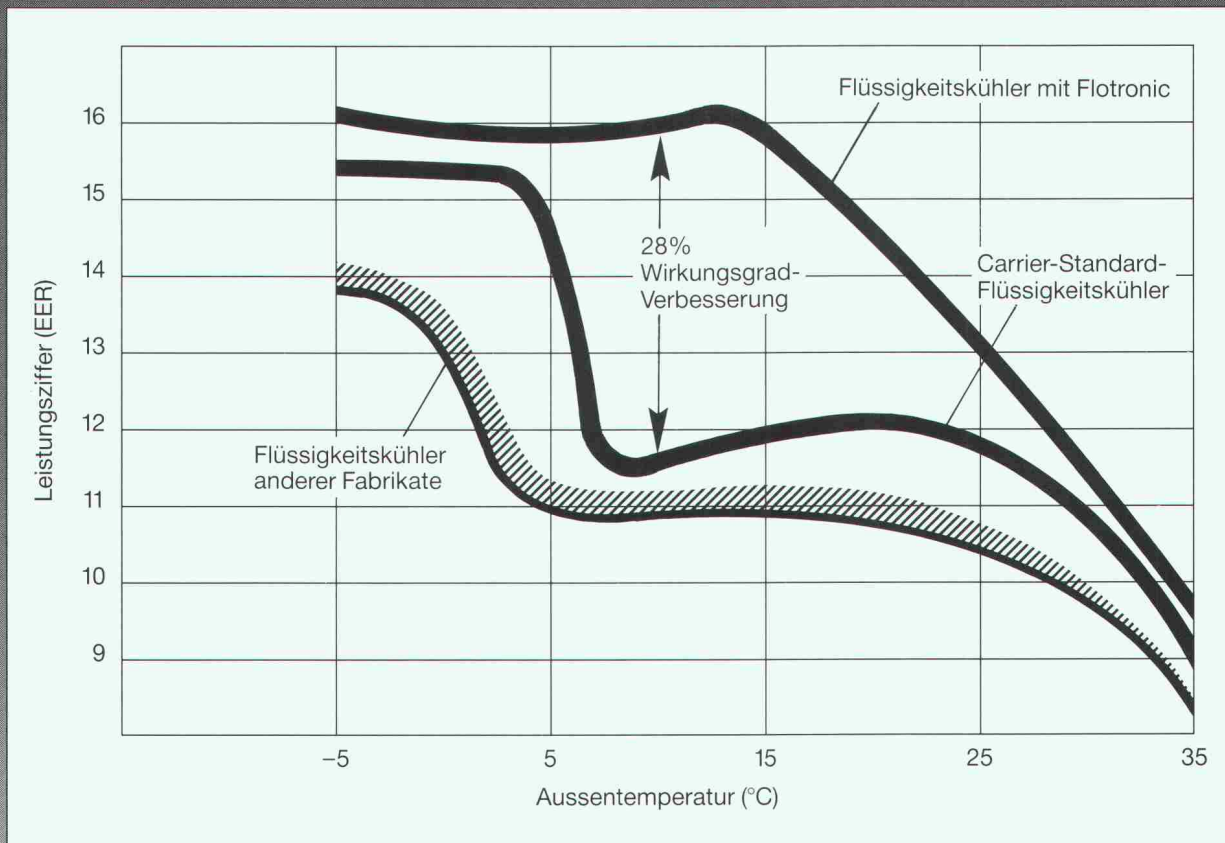

Carrier gilt weltweit seit Jahrzehnten als der bedeutendste Hersteller von Produkten der Kälte- und Klimatechnik. Der neue Flotronic® Flüssigkeitskühler zeigt erneut die technologische Führung. Seine Vorzüge sind überzeugend:

- Steigerung des Teillast-Wirkungsgrades.
- Bis zu 28% geringere Betriebskosten.
- Erhöhte Betriebssicherheit.

- Vereinfachung der Installation.
- Zuverlässige und einfache Wartung durch Eigendiagnose.
- Der Kaufpreis ist in gut 4 Jahren wieder in der Kasse.

Verlangen Sie nähere Unterlagen
Hoval Herzog AG, 8706 Feldmeilen
Telefon 01-925 61 11
Regionalbüros und Service-Zentren
in Bern, Reinach/BL, Lausanne
und Lugano.

Hoval

Verantwortung
für Energie und Umwelt

Carrier

Weltweit Nr. 1
für Klimatisierung

Info-Coupon

Senden Sie mir/uns
Unterlagen über Carrier-Flotronic®

SIA

Name/Firma _____

Strasse/Nr. _____

PLZ/Ort _____

Einsenden an:
Hoval Herzog AG · 8706 Feldmeilen

ANKABA

Tritt-Konsole®

Ankaba-Tritt-Konsolen sind vorfabrizierte Stahlbetonkörper mit Anschlussarmierung zur Verankerung im Ortbeton. Sie sind mit Schallschutz- bzw. Hochbaulagern ausgerüstet und mit Dämmstoff umhüllt.

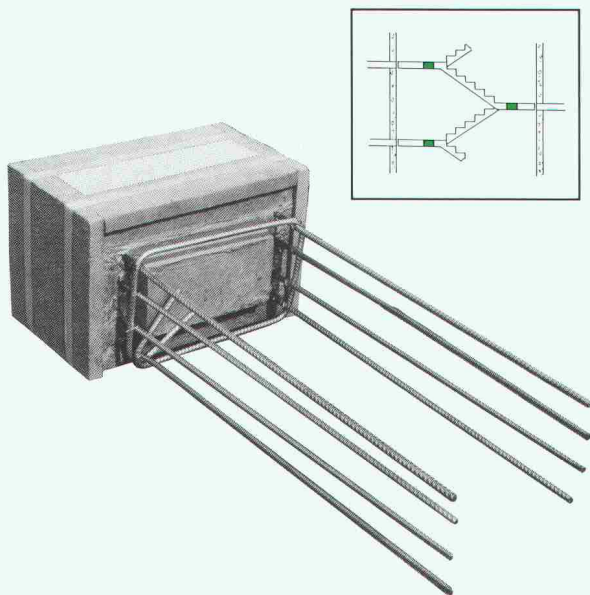

zul. Auflagekraft $V_{zul.} = 35 \text{ kN}$

Bei aggressiver Umgebung auch mit nichtrostender Edelstahl-Armierung und für Innenbereiche ohne Dämmstoff lieferbar. Optimale Trittschall- und Wärmedämmung beim Einsatz in Treppenhäusern, bei Liftschächten, bei Loggien und im Renovationsbereich.

Fordern Sie bitte Unterlagen an:

**Ankaba Ankertechnik +
Bauhandel AG**

CH-8305 Dietlikon

Telefon 01/833 32 33

Qualitätstüren von Schneeбели



- Elegante Gestaltung
- Unbegrenzte Vielfalt
- Massanfertigung
- Kompaktfutter und Rahmen
- Montagefreundlichkeit
- Preiswerte Schweizer Spitzenqualität
- Lieferung direkt durch uns oder ortsansässige Schreinereien

Profitieren Sie von unseren neuen Konstruktionen und Modellen. Verlangen Sie unsere Türen-Dokumentation oder rufen Sie uns einfach an und vereinbaren Sie gleich einen Termin, um unsere Ausstellung in Ottenbach zu besichtigen.



KURT SCHNEEBELI AG

Möbelwerkstätte und Inneneinrichtungen
Jonenstrasse, 8913 Ottenbach/Zürich
Telefon 01-761 22 85, Telefax 01-761 20 65

«Zugegeben: Unsere Pionierleistungen in der Vergangenheit

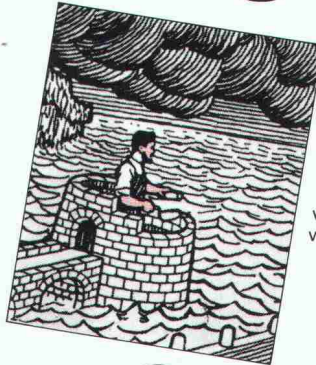

1910 entwickelte Kaspar Winkler das Sika-1 Mörteldichtungsmittel. Es spricht für sich, dass dieses richtungsweisende Produkt auch heute noch weltweit eingesetzt wird.

erleichtern unsere Spezialaufgaben auch in der Zukunft.»

SikaBau 
wenn Spezialkenntnisse entscheiden

SikaBau, Zürich, Postfach 1287
Tel. 01 / 62 40 40

Steg-Gampel, Kantonsstr.
Tel. 028 / 42 29 51

Bern 11, Postfach 7
Tel. 031 / 42 30 31

Muttenz, Bizenenstr. 55
Tel. 061 / 61 44 11

Chur, Raschärenstr. 33
Tel. 081 / 22 69 62

Luzern, Tribtschenstr. 9
Tel. 041 / 44 88 18

Lausanne, 11, bd de Grancy
Tel. 021 / 26 54 21

Meyrin, 13, Pré de la Fontaine
Tel. 022 / 83 05 58

St. Gallen, Dufourstr. 28
Tel. 071 / 25 44 33

Cadenazzo, Via Cantonale
Tel. 092 / 62 18 23

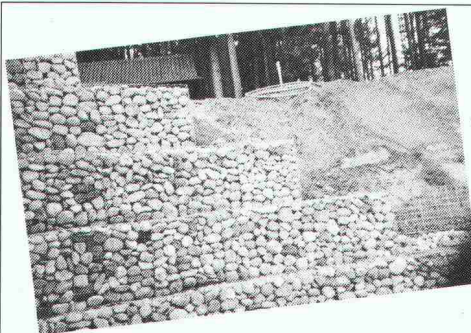

RUBO[®]

Steinkörbe

Ein Produkt aus dem Bereich «Flexibles Bauen» im Land- und Wasserbau

Der neue,
kostengünstige
und flexible
Steinkorb im
Baukastensystem.
Verlangen Sie
Unterlagen:



Verkaufsstellen in
allen Regionen
der Schweiz.

Bossard+Stærkle AG

6300 Zug Tel. 042 333 111

Repoxit AG · Helgenstr. 21 · Postfach · 8403 Winterthur · 052 27 17 21

REPOXIT

Die Bodenmacher aus Winterthur.

Kunsthartz • Hartsteinholz • Hartbeton

Wer macht was?

Abdichtungen

Starr im Dünnschichtverfahren

BAUSCHUTZ AG,
RASCOR-Systemtechnik
8048 Zürich, Bristenstrasse 10,
Tel. 01 / 432 11 30

BENZ AG, Kunstharzbeläge und
Bautenschutz. Bändlistrasse 31,
8064 Zürich, Tel. 01 / 432 50 24

BERGAMIN SPEZIALBAU AG
7000 Chur, Saluferstrasse 7
Tel. 081 / 27 34 33
7320 Sargans, Falknisstrasse 11b
Tel. 085 / 2 28 05

IMPREGNA GmbH, 8036 Zürich
Abt. Bausanierung
Hallwylstrasse 71, Tel. 01 / 241 95 05

STUMP BOHR AG, 8032 Zürich
Abt. Bautenschutz
Mühlebachstr. 20, Tel. 01 / 252 56 22

TRITON AG, 8048 Zürich
Badenerstrasse 849, Tel. 01 / 62 55 22
Wasserdichte Verputze und
Fugenbandsysteme

Abdichtungen

BAUPLUS c/o DIENER AG
Asylstrasse 77, 8030 Zürich
Tel. 01 / 252 55 34

Akustik

ISO/CONSULT/AG, 8630 Rüti ZH
Tel. 055 / 31 80 00

SCHNEIDER DÄMMTECHNIK AG
8401 Winterthur, Tel. 052 / 89 21 21
Beratung, Messungen, Schwin-
gungs-/Schallschutzkomponenten

Angewandte Hydrologie/Tracerhydrologie

NATURAQUA, Tel. 031 / 44 35 71
Thunstr. 101a, 3006 Bern

Angewandte Klimatologie/Meteorologie

METEOTEST, Tel. 031/23 74 17
Fabrikstr. 29a, 3012 Bern

Architekturmodelle

ATELIER 7, M. Fricker
Klosbachstrasse 123, 8032 Zürich
Tel. 01/47 92 67

LÜCHINGER Modellbau
9113 Degersheim, Tel. 071 / 54 15 22

SCHALK MODELLBAU AG
8050 Zürich, Tel. 01/302 64 11
5430 Wetztingen, Tel. 056/27 10 80

WERNER SCHNÜRIGER, 8953 Dietikon
Moosmattstr. 16, Tel. 01/740 27 57

MODELLBAU ZABOROWSKY
Inhaber D. Raffainer
Neumarkt 10, 8001 Zürich
Tel. 01/252 22 16

Asbestentfernung Brandabschottungen

Fritz Müller Ing. AG, 3011 Bern
Effingerstrasse 13, Tel. 031 / 25 10 51
Reichenberger AG, 6038 Gisikon
Reuss-Strasse 9, Tel. 041 / 91 02 22

Bauaustrocknung

Roth-Kippe AG, 8055 Zürich
Gutstrasse 12, Tel. 01 / 461 11 55

Baugrunduntersuchungen

BBL Baulaboratorium AG
4132 Muttens/Basel, Tel. 061/61 33 14
CSD COLOMBI SCHMUTZ DORTHE AG
3097 Liebefeld/Bern, Tel. 031/53 64 12
1052 Le Mont-s.-Lausanne, 021/37 12 41
1700 Fribourg, Tel. 037/22 76 66
5000 Aarau, Tel. 064/24 66 22
4410 Liestal, Tel. 061/91 24 28

GEOTEST AG
(s. Geologie – Geotechnik – Geophysik)

Baugrunduntersuchungen

K+S P. KIEFER + R. STUDER AG
4153 Reinach BL, Tel. 061/76 94 76
RL TERRAPROJECT AG ZUG
6300 Zug, Tel. 042 / 31 44 47

SIEBER CASSINA + Partner
Sieber Cassina Handke + Partner
(s. Umweltverträglichkeitsprüfung)

Bauphysik

GEILINGER AG, Abt. Engineering,
Museumstrasse 3, 8400 Winterthur
Tel. 052 / 22 74 34
Wärme-, Feuchtigkeit-, Schall- und
Brandschutz

ISO/CONSULT/AG, 8630 Rüti ZH
Tel. 055 / 31 80 00

KOPITSIS BAUPHYSIK
M. Sc. dipl. Bauphysiker SIA
5610 Wohlen, Tel. 057 / 22 55 15

Bauwerkserhaltung

Aeschlimann Hans-Ulrich, Ing.-Büro
dipl. Bau-Ing. ETH/SIA/WTA,
Bausachverständiger für Schäden,
Instandhaltung und Instandsetzung
4142 Münchenstein, Tel. 061 / 46 96 11

VSL BETON-EXPERT
Zustandserfassung, Expertisen
Qualitätssicherung
Industriestr. 48, 8304 Wallisellen
Tel. 01 / 830 76 70

Bauschäden und Expertisen

Expertisen, Qualitätsüberwachungen,
neutrale Beratung
WERNER FREY, eidg. dipl. Baumeister
Therwilerstr. 91, 4153 Reinach
Tel. 061 / 76 40 61 und 76 47 72

Expertisen/Schadensanierung,
neutrale Bauherrenberatung
HUONDER ENGINEERING AG
8048 Zürich, Tel. 01 / 491 71 94

Unabhängige Beratung
VSL BETON-EXPERT
Industriestr. 48, 8304 Wallisellen
Tel. 01 / 830 76 70

Beton- und Naturstein- Untersuchung

GEOTEST AG
(s. Geologie – Geotechnik – Geophysik)

Betonbohren/Betonfräsen

BETONBRENN AG, Asylstrasse 77
8030 Zürich, Tel. 01 / 252 55 39

Betonrisse

Verpressungs-Sanierung
Anderegg AG, St. Gallen, 071 / 23 65 64

Betonsanierungen

BAUPLUS c/o DIENER AG
Asylstrasse 77, 8030 Zürich
Tel. 01 / 252 55 34

BENZ AG, Kunstharzbeläge und
Bautenschutz. Bändlistrasse 31,
8064 Zürich, Tel. 01 / 432 50 24

BERGAMIN SPEZIALBAU AG
7000 Chur, Saluferstrasse 7
Tel. 081 / 27 34 33
7320 Sargans, Falknisstrasse 11b
Tel. 085 / 2 28 05

BETOSAN AG,
Zikadenweg 7, 3000 Bern 32,
Tel. 031 / 42 92 82

ING. GREUTER AG, 8032 Zürich
Tel. 01 / 251 90 28

IMPREGNA GmbH, 8036 Zürich
Abt. Bausanierung
Hallwylstrasse 71, Tel. 01 / 241 95 05
Gunit, Spritzbeton, Sandstrahlen
E. LAICH SA, 6670 Avegno,
Tel. 093 / 81 17 22

J. F. Jost Bau AG,
Steinwiesenstrasse 3, 8952 Schlieren
Tel. 01 / 730 32 32

STUMP BOHR AG, 8032 Zürich
Abt. Bautenschutz
Mühlebachstr. 20, Tel. 01 / 252 56 22

Betonsanierungen

TRITON AG, 8048 Zürich
Badenerstrasse 849, Tel. 01 / 62 55 22
Betonsanierungen

Beton-Stockarbeiten

GUIDO ALLENSPACH, Baugeschäft
9533 Kirchberg, Tel. 073 / 31 39 60

Betriebsplanung

Wirtschaftliche und organisatorische
Grundlagen als Schnittstelle zur
Bauplanung.
Dipl. Ing. ETH Hj. MEYER
Ingenieur für Betriebsorganisation
8805 Richterswil, Tel. 01 / 784 71 08

Brandabschottungen

Reichenberger AG, 6038 Gisikon
Reuss-Strasse 9, Tel. 041 / 91 02 22

Brandschutzdämmungen

SCHNEIDER DÄMMTECHNIK AG,
8401 Winterthur, Im Hölzli 26
Tel. 052 / 89 21 21

Briefkasten

Gitterrost-Vertrieb WALTER ALBIEZ AG
8031 Zürich, Tel. 01 / 44 55 70

CAD

RZW DR. WALDER + PARTNER AG
Rechenzentrum und Softwarehaus
3073 Gümliigen, Tel. 031 / 52 69 62
8032 Zürich, Tel. 01 / 252 86 63

CAD für Architekten

PCG INFORMATIK AG
5430 Wetztingen, Tel. 056 / 26 38 34
Professionell und preiswert –
wie unser Zeichnungs-Service.

CAD für Architekten und Bauingenieure

FIDES INFORMATIK
8004 Zürich, Tel. 01 / 249 27 01
Integrierte Lösung für das
gesamte Bauwesen.

CAD vom Architekten

VIFIAN + ZUBERBÜHLER AG
8904 Aesch, Tel. 01 / 737 38 11
Professionell. Und doch preiswert.
Verlangen Sie einen Demo-Termin!

CAD, geschaffen vom Archi- tekt für Architekten

H.R. FUCHS, Architektur + CAD
8330 Pfäffikon ZH, Tel. 01 / 950 16 39
CADVANCE – das professionelle, leicht-
erlernbare CAD. Verl. Sie eine Demo!
(siehe PARAGON)

CAD mit Autocad für Architekten und Bauingenieure

Ingenieurbüro HEINZ WABER
8953 Dietikon, Tel. 01 / 740 22 52
Individuelle Beratung, PC- und
Netzwerklösungen, Bibliotheken,
lispunterstützte Konstruktionshilfen,
Armierungsmodul mit Eisenliste,
Schulung.

CAD mit PC.bat für Architekten, Bau- und Heizungsingenieure

Man arbeitet mit PC.bat direkt am
Eingabetablett
SACAO S.A.
1762 Givisiez, Tel. 037/26 56 56

CAD für Bauwesen

Programm STAR: Architektur,
Topographie, Ingenieurwesen.
ICP, Gewerbestrasse 12a, 8132 Egg ZH
Für Demo-Termin: Tel. 01 / 986 24 44

CAD und EDV-Statistik

Entwurf/Optimierung Tragsysteme,
Statik/CAD-Schalung und Armierung
HUONDER ENGINEERING AG, Abt. EDV
8048 Zürich, Tel. 01 / 491 71 94

Datenverarbeitung

INSER AG, Beratende Ing. für EDV
Rechen- und Zeichenzentrum
3097 Liebefeld, Tel. 031 / 59 20 88

EDV-Baulösungen

Bauadministration und CAD auf PC's
PTO P. Petillo, 5212 Hausen b. Brugg
Unterlagen, Vorführung, 056 / 42 12 32

EDV-Lösungen für den Archi- tekten und Bauingenieur

FIDES INFORMATIK
8004 Zürich, Tel. 01 / 249 27 01
Grösstes Angebot an Programmen
von Berechnung über Devisierung
bis CAD

Erschütterung

DR. A. ZIEGLER, dipl. Ing. ETH/SIA
Schaffhauserstrasse 333, 8050 Zürich,
Tel. 01 / 311 52 02
Bauwerk- und Baugruddynamik
Beratung, Berechnung, Schwingungs-
und Erschütterungsmessungen,
Expertisen für Erschütterungsausbrei-
tung und -isolationen, dynamische
Windlasten, Erdbebenprobleme.

Erschütterungs-Messungen

CSD AG (s. Baugrunduntersuchungen)
GEFAS (s. Sprengtechnik)
GEOTEST AG
(s. Geologie – Geotechnik – Geophysik)
K+S P. KIEFER + R. STUDER AG
4153 Reinach BL, Tel. 061/76 94 76

Explosionsschutz

Projektierung von Explosionsschutz-
massnahmen, Untersuchungen des
Explosionsverhaltens von
Brenngasen und brennbaren Stäuben
DR. PELLMONT, Explosionsschutz
Dorenbachstr. 81, 4102 Binningen
Tel. 061 / 39 78 13

Faltwände – Holzfalttüren

LIENHARD SÖHNE AG, 8038 Zürich
Albisstr. 131, Tel. 01/482 12 90

Farbkopien

Auf Normalpapier bis A3.
Oder fotomechanisch (Cibacopy),
Plandruck, Rapidocolor und Offset
in allen Formaten. Top-Qualität.
Kostenlose Beratung.
AERNI-LEUCH AG, Bereich Repro
Sportweg 34, 3097 Liebefeld BE
Tel. 031 / 53 93 81

Fassadenplanung

Metallbau-Planung J. F. Meyer AG
6006 Luzern, Würzenbachstr. 17
Tel. 041/31 20 88

Feuchtigkeitsmessgerät

Schieritz & Hauenstein AG
Finkelerweg 32, 4144 Arlesheim
Tel. 061 / 72 10 60

Fiberskopie

Hohlraumkontrollen jeder Art
SPI AG, Ipsach, Tel. 032 / 51 71 58

Geologie – Geotechnik – Geophysik

CSD AG (s. Baugrunduntersuchungen)
GEOTEST AG
3052 Zollikofen, Tel. 031 / 57 20 74
9008 St. Gallen, Tel. 071 / 24 87 10
8955 Otwil a. L., Tel. 01 / 748 26 85
6010 Kriens LU, Tel. 041 / 45 46 66
1785 Cressier FR, 1037 Etagnières VD

Geotechnik

Dr. H. HALTER, dipl. Ing. ETH/SIA
Grund- und Dammbau, Erdbaulabor
Ekkehardstr. 25, 8006 Zürich
Tel. 01 / 362 56 28
Filiale Chur: Tel. 081 / 22 43 29

G. MUGGLIN AG
Beratung, Untersuchungsprogramme,
Planung, Berechnung, Überwachung
in Grundbau, Bodenmechanik und
allgem. Tiefbau. Schlösslistr. 24a,
8044 Zürich, Tel. 01 / 251 48 62

Graphische EDV-Bearbeitung

J. CAFLISCH + PARTNER
Zugerstrasse 46, 8805 Richterswil
Tel. 01 / 784 34 80 / 784 35 18

Holzschutzmittel

Dr. R. MAAG AG, 8157 Dielsdorf
Tel. 01/855 11 11
Color xex, Xerotin, Xylosan

Injektionen

BAUSCHUTZ AG, RASCOR-System-
technik
8048 Zürich, Bristenstr. 10,
Tel. 01 / 432 11 30

BENZ AG, Kunstharzbeläge und
Bautenschutz. Bändlistrasse 31,
8064 Zürich, Tel. 01 / 432 50 24

BERGAMIN SPEZIALBAU AG
7000 Chur, Saluferstrasse 7
Tel. 081 / 27 34 33
7320 Sargans, Falknisstrasse 11b
Tel. 085 / 2 28 05

ING. GREUTER AG, 8032 Zürich
Tel. 01 / 251 90 28

IMPREGNA GmbH, 8036 Zürich
Abt. Bausanierung
Hallwylstrasse 71, Tel. 01 / 241 95 05

A. Käppelis Söhne AG,
Umwelttechnik, Bautenschutz
6430 Schwyz, Tel. 043 / 21 11 71
6460 Altdorf, Tel. 044 / 2 99 93

STUMP BOHR AG, 8032 Zürich
Abt. Bautenschutz
Mühlebachstr. 20, Tel. 01 / 252 56 22

Isolierungen

SCHNEIDER DÄMMTECHNIK AG
8401 Winterthur, Im Hölderli 26
Tel. 052 / 89 21 21

Isoliererelemente LEGATHERM Steildach/Estrichboden

LEGANORM AG, 8407 Winterthur
Feldstr. 31, Tel. 052/25 26 16

Kanalisationen

Krähenmann AG / Kasapro AG
Kanalunterhalt und -sanierungen
9202 Gossau SG, Tel. 071 / 85 35 11

Kanalsanierungen

A. Käppelis Söhne AG,
Umwelttechnik, Bautenschutz
6430 Schwyz, Tel. 043 / 21 11 71
6460 Altdorf, Tel. 044 / 2 99 93

Kunststoff-Dichtungsbahnen

Über 30 Typen Sarnafil für Bauwerk-
schutz, Umweltschutz und attraktive
Membranbauten.
Sarna Kunststoff AG
6060 Sarnen, Tel. 041 / 66 99 66

Lärmexpertisen

BMP Dr. Pelli + Co., 8027 Zürich
Splügenstr. 3, Tel. 01 / 202 21 51
Aussenlärmrechnungen, Projektie-
rung von Schutzmassnahmen
ISO/CONSULT/AG, 8630 Rüti ZH
Tel. 055 / 31 80 00

STOLL & PARTNER, Postfach 45,
3015 Bern, Tel. 031 / 322 333

Lärmschutz

Siegfried Keller AG, Wallisellen
Lärmschutz Büro und Lager:
Zürichstr. 38, 8306 Brüttsellen
Tel. 01/833 59 51

Luftreinhalung

BMP Dr. Pelli + Co., 8027 Zürich
Splügenstrasse 3, Tel. 01 / 202 21 51
Emissions- und Immissionsberechnun-
gen (UVP, Kataster, Herkunft und
Auswirkungen, Prognosen)

Materialprüfung

BBL Baulaboratorium AG
4132 Muttenz/Basel, Tel. 061/61 33 14

Mauerentfeuchtungen

BAUSCHUTZ AG,
RASCOR-Systemtechnik
8048 Zürich, Bristenstrasse 10,
Tel. 01 / 432 11 30

BENZ AG, Kunstharzbeläge und
Bautenschutz. Bändlistrasse 31,
8064 Zürich, Tel. 01 / 432 50 24

IMPREGNA GmbH, 8036 Zürich
Abt. Bausanierung
Hallwylstrasse 71, Tel. 01 / 241 95 05

A. Käppelis Söhne AG,
Umwelttechnik, Bautenschutz
6430 Schwyz, Tel. 043 / 21 11 71
6460 Altdorf, Tel. 044 / 2 99 93

STUMP BOHR AG, 8032 Zürich
Abt. Bautenschutz
Mühlebachstr. 20, Tel. 01 / 252 56 22

Metallbau

Surber-Metallbau AG, 8004 Zürich
Hohlstrasse 211, Tel. 01 / 242 25 25
Metallfassaden, Metallfenster,
Schallschutzfenster, Metalltüren,
Brandschutzabschlüsse

Metall-Normtüren

Brander AG, 8162 Steinmaur
Tel. 01/853 06 22

Natursteine

J. und A. Kuster, Steinbrüche AG
8807 Freienbach, Tel. 01/784 25 25

P. DE ZANET + CO. AG
8730 Uznach, Tel. 055 / 72 28 44

Paragon

CAD auf HP ME-10, seit 2 Jahren
im praktischen Einsatz.
Demonstration direkt bei
KASPAR HUBER, Architekt HTL,
Zürichstr. 40, 8184 Bachenbülach
Rufen Sie uns an: 01 / 860 83 83

Pfahlprüfungen

GEOTEST AG
(s. Geologie - Geotechnik - Geophysik)

Pumpen

GRUNDFOS PUMPEN AG
8117 Fällanden
Tel. 01/825 29 25, Telex 828 462

HÄNY & CIE. AG, Pumpen- und
Wasseraufbereitungsanlagen
8706 Meilen, Tel. 01/925 11 31

PUMPENBAU SCHAFFHAUSEN AG
8205 Schaffhausen, Tel. 053 / 3 30 21
Telefax 053 / 3 13 42

K. Rüttschi AG, Pumpenbau, 5200 Brugg
Tel. 056/41 04 55, Telex 825 130

SOMMER SCHENK SUISSE
Pumpenbau, 5213 Villnachern
Tel. 056/43 13 63

Pumpen/Armaturen

KSB Zürich AG, 8031 Zürich,
Tel. 01/44 99 33, Telex 822 707

Rissverpressung

Dichtend und kraftschlüssig
Anderegg AG, St. Gallen, 071 / 23 65 64

Rohrnetzsanierungen

nach dem P.I.M.-Berst-Verfahren
für Gas und Wasser
ROHRTECH AG, 8500 Frauenfeld
Tel. 054 / 22 22 69

Schalldämmende Baulemente

Das Fachwerk «Schalldämmung»
zeigt einfach, klar und sicher wie man:
Türen, Trennwände, Holzbalkendecken,
Dächer, Aussenwände (Holzbau),
Rolladenkästen usw. konstruiert bzw.
saniiert. Zu beziehen für Fr. 55.- bei
HAWA AG, Abteilung
Schalldämmplatten «HAWAPHON»
8932 Mettmenstetten, Tel. 01 / 767 14 71

Schallschutz- und Schwingungstechnik

AIR-LOC Schrepfer AG, Industriestr. 2
8618 Oetwil am See, Tel. 01 / 929 22 66

ANGST + PFISTER, 8052 Zürich
Thurgauerstr. 66, Tel. 01 / 306 61 11
PAUL SCHWAB AG, Säntisstrasse 7
8134 Adliswil, Tel. 01 / 710 02 22

Spreng-Info-Tagungen

GEFAS (s. Sprengtechnik)

Sprengen

Sprengen! Abbruch, Aushub, Material-
gewinnung, Felssanierungen, Spreng-
beratung, Überwachungen, Beratung
bei Devisierungen, Expertisen
BEREUTER SPRENGTECHNIK AG
8604 Volketswil, Tel. 01 / 945 67 59

Sprengtechnik

GEFAS Gesellschaft für angewandte
Sprengtechnik AG, Hinterbühlstr. 3
8307 Effretikon, Tel. 052 / 32 25 32

Spritzbeton

ING. GREUTER AG, 8032 Zürich
Tel. 01 / 251 90 28

Gunit, Sandstrahlen
E. LAICH SA, 6670 Tel. 093 / 81 17 22

Staumauern

Statik, Dynamik, Kühlung, CAD
ASM AG, Bleicherweg 64a, 8002 Zürich
Tel. 01 / 201 42 77

Thermolackierungen

Thermolackierwerk Waltenspül AG
6142 Gettnau LU, Tel. 045/81 20 51

Trennwände - Türen

LEWA - Leichtwandbau AG
8404 Winterthur, Tel. 052 / 27 27 10

Trennwände - Werkkabinen

Verstellbare Blätler-Wände
schallisoliert, feuerbeständig
BLÄTTLER AG, Holz- und Metallbau
Industriest. 1, 8117 Fällanden
Tel. 01/825 43 85

Treppen

COLUMBUS-TREPPEN AG
9245 Oberbüren, Tel. 073/51 37 55
Spindeltreppen aus Holz und Alu,
Scheren- und Holzschiebetreppen

Treuhandstelle für Ingenieure und Architekten

STB STETTNER
TREUHAND UND BERATUNG
4705 Wangen an der Aare, 065/71 15 75

Umweltverträglichkeitsprüfung

GEOTEST AG
(s. Geologie-Geotechnik-Geophysik)
SIEBER CASSINA + PARTNER
Beratende Geologen und Ingenieure
8008 Zürich, Tel. 01 / 252 75 60
4600 Olten, Tel. 062 / 32 15 85
3006 Bern, Tel. 031 / 44 08 68
Sieber Cassina Handke + Partner
7000 Chur, Tel. 081 / 24 10 26

Ungezieferbekämpfung

Ketol AG, Abt. Insecta-Service
8157 Dielsdorf ZH, Tel. 01/853 05 16

Unterquerungsarbeiten mit Stahl- und Eternit- rohren bis 1000 mm Ø

für Kanalisation und Werkleitungen
TRENCHAG AG, 8305 Dietlikon
Tel. 01/833 22 05

Vorfabrizierte Armierungen

Mit fi-Rista-Elementen armierten Sie-
wertschäftlicher, fi-Ripa-Anschlusskorb
(Spezial-Prospekte verlangen)
DRAHTWERKE FISCHER AG
5734 Reinach
Tel. 064/71 15 55, Telex 981 532 dwfi ch
Telefax 064 / 71 60 12

Zustandserfassung von Bauwerken

Unabhängige Untersuchungen,
Beratungen
VSL BETON-EXPERT
Industriest. 48, 8304 Wallisellen
Tel. 01 / 830 76 70

Gratis-Demo
01/860 83 83/84

PARAGON

PROFESSIONELLE CAD-SOFTWARE FÜR ARCHITEKTEN

Kaspar Huber Arch. HTL
Architekturbüro, EDV-Gesamtlösungen
Zürichstrasse 40 · 8184 Bachenbülach · Tel. 01/860 83 83

 **HEWLETT
PACKARD**

COMAX



Der überzeugende
Eisenbetonanschluss
von **Betomax**

überzeugend die Typenauswahl:
42 Standardtypen mit
8, 10 und 12 mm Stahl \varnothing
ab Lager lieferbar.

Bestellen Sie Ihre Dokumentation

Betomax AG, Maiacherstrasse 2, 8604 Volketswil-Hegnau
Tel. 01/945 04 04

Betomax SA, Postfach/case postale 154, 1001 Lausanne
Tél. 021/33 38 19

Schreinerarbeiten
Ladenbau, Küchenbau
Innentüren in Holz

Top-Qualität

Preiswert

Freie Kapazität

ab September 1988

Wir freuen uns auf Ihren Anruf und
Offertenunterlagen.



KURT SCHNEEBELI AG

Möbelwerkstätte und Inneneinrichtungen
Jonenstrasse, 8913 Ottenbach/Zürich
Telefon 01-761 22 85, Telefax 01-761 20 65

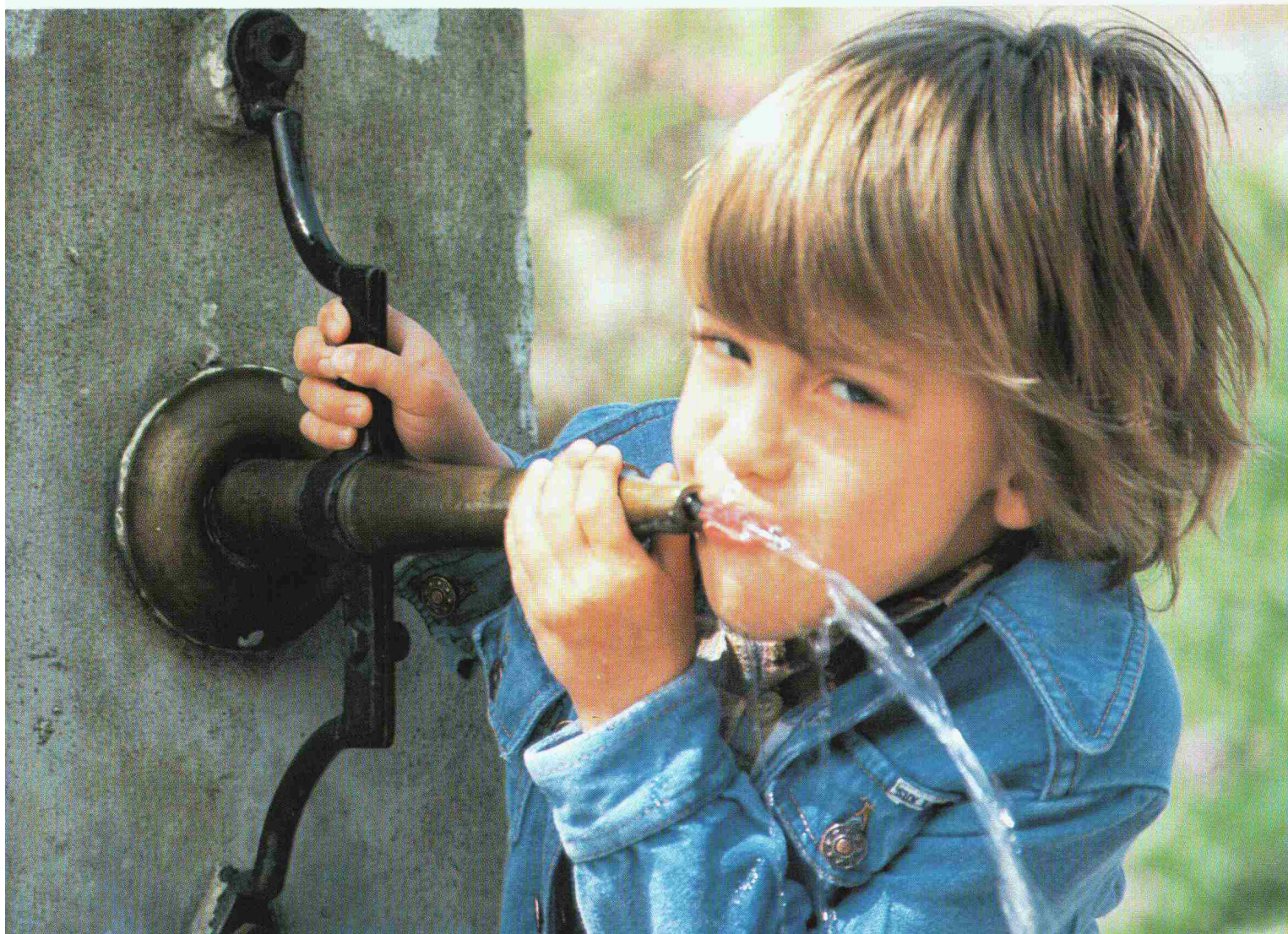

fi-Ripa®-Anschlusskörbe

655 FI

Die stehen im Nu. Und bleiben stehen!

Das ist der unschätzbare Vorzug der bewährten, vorgefertigten fi-Ripa-Anschlusskörbe: Sie sind im Handumdrehen aufgestellt. Ohne umständliches Fixieren. Und umkippen können sie auch nicht.

Das spart eine Menge Arbeit. Und somit eine Menge Zeit.

Setzen Sie sich mit uns in Verbindung, damit wir es Ihnen einmal vorrechnen können.

fi-Ripa®-Anschlusskorb (In- und ausländische Patente)

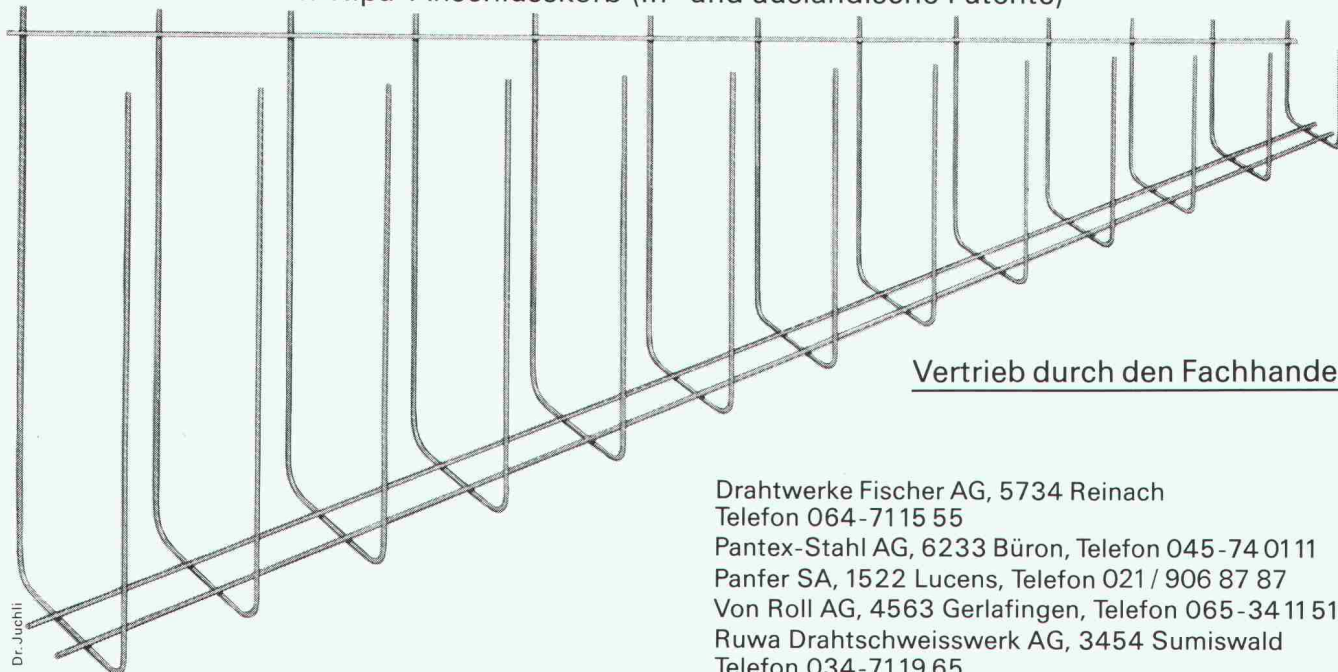

Vertrieb durch den Fachhandel

Drahtwerke Fischer AG, 5734 Reinach
Telefon 064-7115 55

Pantex-Stahl AG, 6233 Büron, Telefon 045-74 0111

Panfer SA, 1522 Lucens, Telefon 021 / 906 87 87

Von Roll AG, 4563 Gerlafingen, Telefon 065-34 11 51

Ruwa Drahtschweisswerk AG, 3454 Sumiswald
Telefon 034-7119 65

Sauberes Trinkwasser aus der Röhre dank ABB-Leittechnik

In der Wasseraufbereitung spielt die ABB-Leittechnik eine wichtige Rolle. Sie hat die Aufgabe, den Verfahrensprozess wirtschaftlich zu optimieren, unterbrochlos sicherzustellen, zu überwachen (Alarmer, Protokolle), automatisch zu führen.

Heute stehen einfach bedienbare Standard-Lösungen zur Verfügung, die auch in kleineren Gemeinden wirtschaftlich eingesetzt werden können. ABB als führendes Unternehmen im

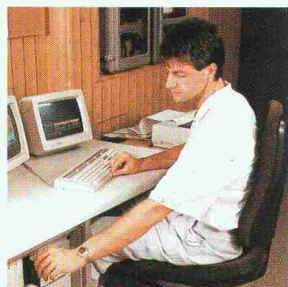

Bereich Leittechnik für die Trinkwasserversorgung liefert auch Ozonerzeuger, UV-C-Entkeimungsanlagen, MMD-Membrantechnik zur Enthärtung und Entfernung von Nitraten und festen Stoffen, Instrumente und Analysengeräte.

Wenn Ihnen die Trinkwasserversorgung Sorgen macht, setzen Sie sich doch mit uns in Verbindung. Unsere Spezialisten und Dokumentationen stehen Ihnen zur Verfügung.

Die Vorteile der ABB-Leittechnik: Datenerfassungsstation direkt beim Prozess · Datenübertragung auf beliebige Distanz · Datenübertragung auf bestehender Standleitung, über öffentliches Netz oder sogar über Funk · Modularität, das heisst Anlagegrösse richtet sich nach Budget. Späterer Ausbau immer möglich · Gleiche Ausrüstung für Kommando- und Unterstation · Standard-Software · Einfache Projektierung · Jeder Automatisierungsgrad möglich.

ABB
ASEA BROWN BOVERI

Wenn Sie einen De Dietrich Heizkessel einbauen, wird die Kellertreppe nicht zum Nadelöhr.

Das Problem ist bekannt: Wie bringt man einen modernen Heizkessel in einen alten Keller – über eine schmale Treppe hinab und durch eine enge Tür?

Wer einen De Dietrich Heizkessel einplant, hat diese und auch andere Sorgen nicht: De Dietrich stellt ausschliesslich Gussgliederkessel her. Der Installateur kann die Kesselglieder problemlos einzeln transportieren, in den Keller tragen und erst im Heizungsraum montieren. Dafür

müssen weder Wände abgespitzt noch Türstöcke ausgebrochen werden.

Der korrosionsbeständige und thermoschockfeste eutektische Guss erlaubt es, mit gleitenden Kesseltemperaturen zu arbeiten und die Abgastemperatur bis auf 100 °C zu senken. De Dietrich Heizkessel haben einen äusserst geringen abgassei-

tigen Widerstand und können mit tiefen Rücklauftemperaturen betrieben werden. Während der Nacht oder über das Wochen-

ende lassen sie sich vollständig abschalten und helfen dadurch, die Bereitschaftsverluste zu senken und Energie einzusparen. Auch bei Kaminen mit kleinerem Querschnitt arbeiten sie immer einwandfrei.

De Dietrich ist einer der grössten europäischen Hersteller von Heizkesseln für Öl-, Gas-, oder Holzfeuerung

in allen Grössen und für alle nur denkbaren Betriebsbedingungen.

Bestellen Sie die Unterlagen bei uns. Dann steht dem Einbau bald wirklich nichts mehr im Wege.



Procalor

Füürwehrmaa Flumser



Wie schön das wäre: überall Flumroc-isolierte Häuser. Das könnte der Feuerwehr nur recht sein. Denn Flumroc ist das einzige Schweizer Isoliermaterial aus Steinwolle. Steinwolle aus der richtigen Mischung verschiedener Gesteinsarten. Damit erfüllt sie nicht nur alle thermischen und akustischen Isolieranforderungen, sie bietet auch hohe Brandsicherheit. Weil Flumroc das Feuer daran hindert, sich auszubreiten. Flumroc ist eben (ächti) Schwiizer Qualität.

Flumroc AG, 8890 Flums, Tel. 085/3 26 46

Wir isolieren alles. Sogar Feuer.



- CAD-Schulung
- CAD-Verk./Leasing
- CAD-Einfuehrung
- CAD-Betreuung
- Bauzeichnerarbeiten

CAD

GEBR. T.& L. ERDOESI
 CAD-WERKSTATT IN ELFINGEN
 Hauptstr.1 5255-Elfingen
 Tel. 064/ 66 17 65 u. 66 13 14
 EIN DIENSTLEISTUNGSUNTERNEHMEN

Erfolgreich inserieren im
«Schweizer Ingenieur und Architekt»

Verbundpfähle

Stahlprofil mit Betonmantel

- Ausführung mit Schreitbagger, Hochbaukran oder Kleinstramme für Fundamentverstärkungen (h = 1,90 m)
- auch für beengte und schwer zugängliche Baustellen
- kein Kieskoffer erforderlich
- auch für Kleinbaustellen und Unterfangungen wirtschaftlich

GREUTER GRUNDBAU AG

8182 HOCHFELDEN
 POSTFACH 26
 TELEFON 01/860 70 78

Pressvortriebe
 Rammvortriebe
 Pfahlfundationen
 Grundwasserabsenkungen

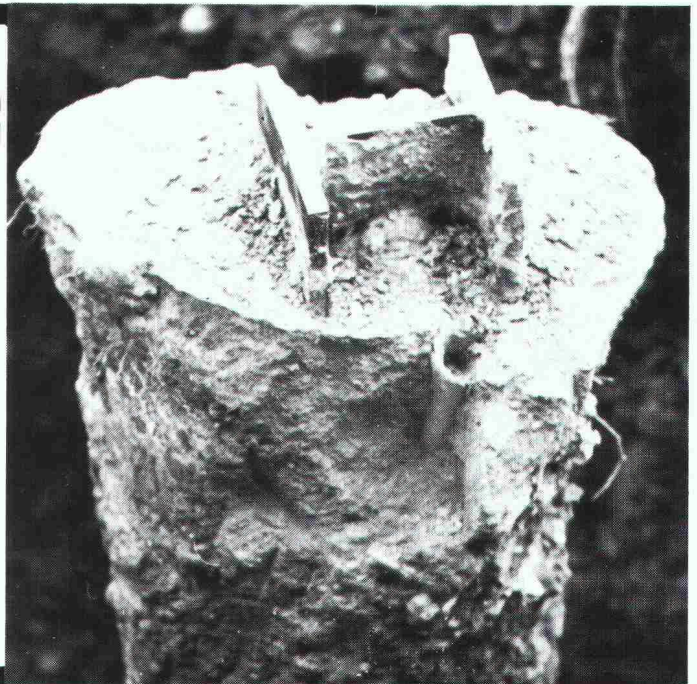

Stellenangebote



Für die Versuchsanstalt für Wasserbau, Hydrologie und Glaziologie (VAW) suchen wir zur Beratung des Direktors in wissenschaftlichen Fragen und zur Durchführung von Forschungsaufgaben in Zusammenarbeit oder allein einen

wissenschaftlichen Mitarbeiter

mit Hochschulabschluss (dipl. Bauing. oder evtl. Physiker ETH). Erfahrung in der wasserbaulich-hydraulischen Forschung sowie im Publikationswesen sind erwünscht, ebenso Sprachkenntnisse.

Stellenantritt im Herbst 1988 oder nach Vereinbarung.

Weitere Auskünfte erteilt Prof. Dr. D. Vischer, Telefon 01/256 40 90. Schriftliche Bewerbungen bitte richten an: **Personalabteilung, Bereich III, ETH-Zentrum, 8092 Zürich.**



Tausky Leu Müller Bauingenieure AG

Baumackerstr. 24 8050 Zürich Tel. 01/311 60 90

Infolge Aufnahme eines Zusatzstudiums des Stelleninhabers suchen wir einen

Statiker/Projektleiter

dem man nicht so schnell etwas vormachen kann. Wir sind ein alteingesessenes aber junggebliebenes, in allen Bereichen des Bauingenieurwesens tätiges Büro und bieten einem initiativen

BAUINGENIEUR

mit in der Praxis erprobter Erfahrung in Statik und Konstruktion eine neue Herausforderung. Ihre Hauptaufgabe besteht in der selbständigen Abwicklung von Projekten, vorwiegend im Hoch- und Massivbau. Wir bieten Ihnen ein breites Entwicklungsfeld, einen modernen Arbeitsplatz und konkrete Entwicklungsmöglichkeiten.

Fragen Sie unseren Herrn D. Bansa, was wir nebst interessanten Projekten, leistungsbezogener Entlohnung und fortschrittlichen Sozialleistungen sonst noch anzubieten haben.

Zur Verstärkung unserer Abt. **Immobilienberatung** im Bereich **Bautreuhand/Baumanagement** suchen wir 1-2 erfahrene

Baufachleute

Als Bautreuhänder beraten und unterstützen Sie unsere Kunden und Auftraggeber fachkundig und neutral bei sämtlichen Bauproblemen und Bauaufgaben. Als unabhängiger **Vertreter und Projektleiter des Bauherrn** sind Sie für die erfolgreiche Planung und Realisierung der Bauvorhaben, von der Grundstückbeschaffung bis zur Werkübergabe und Inbetriebnahme, verantwortlich.

Für diese vielseitige und anspruchsvolle Aufgabe erwarten wir von Ihnen eine abgeschlossene Ausbildung als **Architekt** oder **Bauingenieur** ETH oder HTL, evtl. mit betriebswirtschaftlicher Zusatzausbildung, mehrjährige Bau- und Berufserfahrung, Initiative und Selbständigkeit, Kommunikationsfähigkeit und Durchsetzungsvermögen.

Sind Sie ca. 30-40 Jahre alt und reizt Sie eine verantwortungsvolle Tätigkeit in einem kleinen Team?

Frau A. Breitenmoser (Personaldienst) erwartet gerne Ihre schriftliche oder telefonische Bewerbung.

FIDES

TREUHAND- GESELLSCHAFT

Badenerstrasse 172, Postfach, 8027 Zürich, Tel. 01 249 21 21

Für die Abteilung **Genie** suchen wir einen

Ingenieur ETH oder HTL (Fachrichtung Bau)

Aufgaben: Chef Dienst Genieführung. Ausarbeiten von Unterlagen zur Sicherstellung der Genieführung im Armeestab und in den grossen Verbänden. Mitarbeit bei der Planung und Durchführung von Übungen und Genieeinsätzen. Mobilmachungsvorbereitung im Hinblick auf den Einsatz der Bauwirtschaft im Rahmen der Gesamtverteidigung.

Wir erwarten: Ausbildung als Ingenieur ETH oder HTL, Fachrichtung Bau. Berufserfahrung erwünscht. Guter Redaktor. Sprachen: Deutsch oder Französisch, mit guten Kenntnissen der andern Sprache. Englisch- und/oder Italienischkenntnisse erwünscht. Offizier, wenn möglich der Genietruppen.

Dienstort: Bern

Bewerbungen sind an das **Bundesamt für Genie und Festungen, Sektion Personal, 3003 Bern**, zu richten.

Im **Umweltschutz** zählt die **Tat!**

Zur Ergänzung unseres gut eingespielten Teams suchen wir Sie,

Bauingenieur ETH

Sie möchten in der Umwelttechnik, speziell im Bereich der Materialgewinnung und Abfallentsorgung, Projekte planen und verwirklichen?

Sie verfügen über vertiefte Kenntnisse in Grund- und Tiefbau, im Siedlungswasserbau sowie in baubetrieblichen Abläufen?

Sie sind als künftiger Projektleiter der deutschen Sprache in mündlicher und schriftlicher Ausdrucksweise gewachsen und fühlen sich in einem interdisziplinären Umfeld zu Hause?

Ja? Dann können Sie in einem fortschrittlich geführten Ingenieurbüro interessante und anspruchsvolle Projekte in die Tat umsetzen!

Gerne erwarten wir Ihren Anruf (Herren Messmer oder Niklaus verlangen) oder Ihr Bewerbungsschreiben.

BÜRO FÜR KIES — ABFALL

3118 Uttigen, Aarbord 32, Tel. 033 / 45 48 48



Im Hinblick auf die Pensionierung des bisherigen Amtsinhabers wird beim **Stadtbauamt Aarau** auf den 1. Oktober 1988 (oder nach Vereinbarung) ein(e)

Stadtplaner(in) (dipl. Architekt ETH)

gesucht. Die Stadt Aarau steht momentan mitten in der Bearbeitung wichtiger Geschäfte in den Bereichen Verkehrsplanung, Bahn 2000, Umweltproblematik, Integration erhaltenswürdiger Bauten usw. Bei deren Bearbeitung hat der Stadtplaner als Leiter des Stadtplanungsbüros in Zusammenarbeit mit verschiedenen Amtsstellen und Behörden einen wesentlichen Beitrag zu leisten.

Aufgaben:

- Bearbeitung von orts-, quartier- und verkehrsplanerischen Problemen und stadtgestalterischen Lösungen, vorwiegend in bestehenden Baustrukturen
- Erarbeitung von Gestaltungs- und Überbauungsplänen
- Grundlagenbeschaffung, Problemanalysen, Bearbeitung von Statistiken und Datenbank (möglichst auf EDV-Basis)
- Betreuung und Führung von Drittaufträgen oder gemischten Arbeitsgruppen
- Mitarbeit in der Öffentlichkeitsarbeit

Wir erwarten:

- Hochschulabschluss als Architekt
- wenn möglich Zusatzausbildung, z.B. in Raumplanung oder Städtebau
- mehrjährige Praxis
- Konsensfähigkeit, Bereitschaft zur Teamarbeit und Beweglichkeit in der Verhandlungsführung

Wir bieten:

- gutes Arbeitsklima im eingespielten Team
- Anstellung im Rahmen der städtischen Dienst- und Besoldungsverordnung mit gut ausgebauter Sozialvorsorge
- der Ausbildung und den Vorkenntnissen angemessene Besoldung

Handschriftliche Bewerbungen sind – zusammen mit den üblichen Unterlagen (unser Bewerbungsformular erleichtert die Zusammenstellung) – erbeten an die Stadtverwaltung Aarau, Personalamt, Rathausgasse 1, 5000 Aarau, wo auch das Bewerbungsformular angefordert werden kann (Tel. 064 / 21 05 06). Weitere Auskunft erteilt gerne der Stadtbaumeister, Herr Markus Grob (Tel. 064 / 21 05 20).

Anmeldefrist: bis 31. Juli 1988



Bundesamt für Umweltschutz

Für die Prüfung und Beurteilung von Projekten bezüglich Restwasser suchen wir eine(n) erfahrene(n) Mitarbeiter(in) mit Diplom als

Bau- oder Kulturingenieur ETH

Der Aufgabenbereich umfasst:

- Leiten und Organisieren aller Arbeiten, die in unserem Amt mit der Wasserkraftnutzung im Zusammenhang stehen,
- Durchsetzen der Restwasserbestimmungen des neuen Gewässerschutzgesetzes,
- Führen von Verhandlungen mit Kantonen und Kraftwerken über die Sanierung von Restwasserstrecken.

Sind Sie an selbständiger, interdisziplinärer Arbeit in wissenschaftlichem Umfeld, mit der Möglichkeit zur Verwendung modernster EDV-Anlagen, interessiert, bitten wir Sie um Ihre Bewerbung mit den üblichen Unterlagen.

Bundesamt für Umweltschutz

Personaldienst
Hallwylstrasse 4, 3003 Bern
Telefon 031 / 61 54 35

Wir sind eine renommierte, in der ganzen Schweiz und im Ausland tätige Beratungsfirma mit breitgefächertem Tätigkeitsspektrum in Geologie, Geotechnik, Hydrologie, Umwelt- und Deponietechnik. Für unser Büro in Aarau suchen wir einen gut qualifizierten

Bauingenieur ETH, evtl. HTL

mit guten Kenntnissen und wenn möglich auch einiger Erfahrung in

Geotechnik, Grundbau und Foundationstechnik

Wir bieten:

- selbständige Bearbeitung interessanter Probleme in kleinem Team
- ansprechendes Verhältnis von Büroarbeit und Überwachungsfunktion im Feld, weitgehend den Neigungen des Bewerbers anpassbar
- angenehmes Betriebsklima
- fortschrittliche Salarierung und Nebenleistungen
- auf Wunsch Einarbeitung in Umwelt- und Deponietechnik im Massstab 1:1

Wir fordern:

- überdurchschnittliche Fachkenntnisse in mindestens einem einschlägigen Fachbereich
- einwandfreie Beherrschung der deutschen oder französischen Sprache mit berichtstauglicher Ausdrucksweise
- gute bis sehr gute Kenntnisse der anderen Sprache

Allfällige telefonische Rückfragen an Herrn R. Conrad; schriftliche Bewerbungen richten Sie bitte an **CSD Colombi Schmutz Dorthé AG**, Rain 23, 5000 Aarau, Tel. 064 / 24 66 22

Ingenieurbüro

Unser Auftraggeber gehört zu den grössten privaten Ingenieurunternehmungen der Schweiz mit Hauptsitz im Grossraum Zürich und mehreren Zweigbüros in der Ost- und Zentralschweiz. Das Tätigkeitsgebiet ist ungewöhnlich vielseitig und auf moderne Technologien ausgerichtet (Hochbau, Tiefbau, Planung und Vermessung, Umwelttechnik).

GESCHÄFTSFÜHRER LUZERN

Für das Zweigbüro Luzern wird der neue Geschäftsführer gesucht. Dieser trägt die Verantwortung für die Akquisition und die Führung eines qualifizierten Teams von 6-8 Mitarbeitern. Er ist direkt der zentralen Unternehmensleitung unterstellt.

Bau-Ing. ETH/HTL

Für diese selbständige, unternehmerische Position kommt ein Bauingenieur ETH/HTL mit mehrjähriger Fach- und Führungserfahrung in ähnlichen Unternehmen in Frage. Kenntnis der Region Zentralschweiz erwünscht. Verhandlungsgeschick, Initiative und Innovationsfreudigkeit sollten den Bewerber besonders auszeichnen. Idealalter: 35-45.

Bitte senden Sie Ihr Curriculum Vitae an Dr. H. Isenring, **MSL (Schweiz) AG**, Signastr. 9, 8008 Zürich, Telefon 01 / 251 20 62 (Ref. 5155-A/S).

Der Name MSL bürgt seit 3 Jahrzehnten weltweit für absolute Diskretion. Wir machen keine Rückfragen und stellen Sie unserem Auftraggeber erst nach ausdrücklicher Absprache und in engster Wahl vor.

MSL

Management Selection Ltd. - **Internationale Unternehmensberater** - Suche und Auswahl von Führungskräften. Niederlassungen in: Australien, Belgien, Deutschland, Frankreich, Grossbritannien, Holland, Irland, Italien, Mittelost, Schweden, Schweiz, Südafrika, USA.