

Objekttyp: **Advertising**

Zeitschrift: **Schweizer Ingenieur und Architekt**

Band (Jahr): **100 (1982)**

Heft 22

PDF erstellt am: **19.09.2024**

### **Nutzungsbedingungen**

Die ETH-Bibliothek ist Anbieterin der digitalisierten Zeitschriften. Sie besitzt keine Urheberrechte an den Inhalten der Zeitschriften. Die Rechte liegen in der Regel bei den Herausgebern. Die auf der Plattform e-periodica veröffentlichten Dokumente stehen für nicht-kommerzielle Zwecke in Lehre und Forschung sowie für die private Nutzung frei zur Verfügung. Einzelne Dateien oder Ausdrucke aus diesem Angebot können zusammen mit diesen Nutzungsbedingungen und den korrekten Herkunftsbezeichnungen weitergegeben werden. Das Veröffentlichen von Bildern in Print- und Online-Publikationen ist nur mit vorheriger Genehmigung der Rechteinhaber erlaubt. Die systematische Speicherung von Teilen des elektronischen Angebots auf anderen Servern bedarf ebenfalls des schriftlichen Einverständnisses der Rechteinhaber.

### **Haftungsausschluss**

Alle Angaben erfolgen ohne Gewähr für Vollständigkeit oder Richtigkeit. Es wird keine Haftung übernommen für Schäden durch die Verwendung von Informationen aus diesem Online-Angebot oder durch das Fehlen von Informationen. Dies gilt auch für Inhalte Dritter, die über dieses Angebot zugänglich sind.

# SIPOREX®

## PLUS

Der neue  
Schweizer Gasbeton  
mit dem verbesserten

Wärmedurchgangskoeffizienten  
bei gleicher Druckfestigkeit

# K=0,24

gemäss  
SIA Norm 177  
W/m<sup>2</sup>K

für 35 cm rohe Wandstärke  
Qualität GL bei 5 Gew. % Feuchtigkeit

basiert auf den  
EMPA-Untersuchungsberichten  
Nr. 41584/2 v. 4. 7. 79 und  
Nr. 41584/3 v. 30. 7. 79

### Hervorragende Wärmeisolation und Energieeinsparung

durch Millionen von  
geschlossenen Luftporen

### Optimale Wärmespeicherung und Wärmeträgheit

SIPOREX GL 35 cm stark  
Dämpfung  $\gamma$  80  
Verzögerung  $\eta$  19,6 h

### Rascher Baufortschritt

dank günstigem Steinformat und  
leichtem Gewicht. (8 Steine  
ergeben 1 m<sup>2</sup> Mauerwerk)

### Grosses Sortiment

mit vielen Spezialitäten z. B.  
Segmentsteine, Anschlagsteine,  
Ringankersteine u. a. Auf Wunsch  
Nut- und Kammsteine (bei  
30/32,5/35 cm Stärke)

### Abgestimmtes LAMIT-Zusatzsystem

Fugenkleber LAMIT E 20  
Grundputz LAMIT A 51  
Deckputz LAMIT A 61

### MURFOR®-Fugenarmierung verbessert die Statik

Durch Einlegen der MURFOR-Armierung in  
die Lagerfugen wird die Biegezug- und  
Schubfestigkeit wesentlich verbessert und ein  
mögliches Rissrisiko stark reduziert.  
Dies erlaubt ohne weiteres das Erstellen von  
3- bis 5geschossigen Häusern. MURFOR  
gibt es in folgenden Breiten: 10 cm, 15 cm,  
20 cm und 25 cm. Standardlänge 3,15 m.

### Wirtschaftliches Bauen

Die Summe aller Eigenschaften von SIPOREX  
ergibt eine monolithische Mauerwerks-  
konstruktion für Aussenwände mit hohem  
wirtschaftlichem und technischem Wert.

### Erfahrung, Beratung, Service

Seit über 17 Jahren wird SIPOREX in  
Estavayer-le-Lac hergestellt. Wir sind deshalb  
mit unserem Produkt nicht neu auf dem  
Schweizer Baumarkt. Dank unserer lang-  
jährigen Erfahrung können wir Sie in jedem  
Fall objektiv beraten und sind auch nach dem  
Verkauf für Sie da.

# ZÜRCHER ZIEGELEIEN

Verkauf durch:

Zürcher Ziegeleien  
Giesshübelstrasse 40  
Postfach, 8021 Zürich  
Telefon 01/35 93 30

J. Schmidheiny & Co. AG  
St.-Leonhard-Strasse 32  
Postfach, 9001 St. Gallen  
Telefon 071/22 32 62

Baustoffe Chur AG  
Pulvermühlestrasse 81  
Postfach, 7001 Chur  
Telefon 081/24 46 46

Hard AG Volketswil  
8604 Volketswil  
Tel. 01/945 45 41

BTR-Prebeton AG  
Eymattstrasse 71  
3027 Bern  
Telefon 031/56 33 01

Agentur Tessin:  
Sergio Merotto  
6951 Lugaggia  
Tel. 091/91 34 32

BTR-Prébéton S.A.  
1023 Crissier  
Telefon 021/34 97 21

und den Baustoffhandel

# OZALID

... und was hinter diesem guten Namen steht: das umfassende Angebot an Lichtpausgeräten für jeden Anspruch, für jede Betriebsgrösse – inklusive Papier, inklusive Zusatzgeräte, inklusive Service – zu Preisen, die auch bei Licht besehen noch günstig sind.

**Heliostar 2**  
speziell für Kleinbetriebe

**Regma A 130**  
die wirtschaftliche  
Lichtpausmaschine  
für grössere Betriebe

**Regma A 150, A 170**  
Lichtpauskombinationen für  
höchste Leistung

**Bodan Lichtpausmaschinen**  
für mittlere bis grössere  
Betriebe

**Bodan Schneidegeräte**  
verschiedene Ausführungen,  
verschiedene Schnittlängen

## OZALID

denn jedes Licht hat seine Quelle

OZALID AG  
Herastrasse 7  
8048 Zürich  
Telefon 01/62 71 71

# SOMO

## Kunststoffrohre

1262 EYSINS Tél. 022/61 91 61  
Télex 23 195

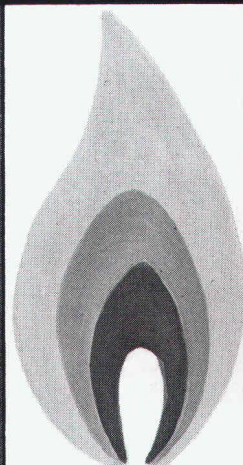

Gas

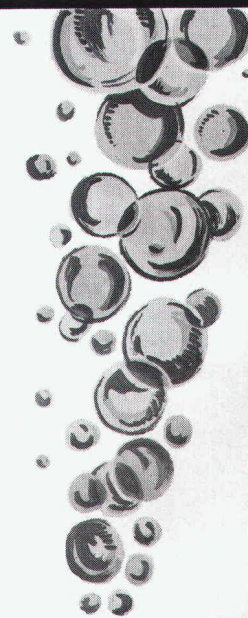

Wasser

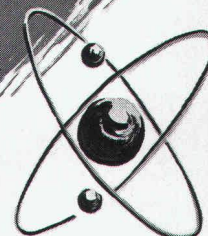

Energie

«DASS ICH AUSSER TAGESLICHT SPENDEN AUCH FÜR ENTLÜFTUNG UND RAUCHABZUG SORGEN KANN, MACHT MICH DOPPELT ATTRAKTIV UND IST EIN ENTSCHIEDENDER BEITRAG ZUR ARBEITSPLATZ-QUALITÄT, ENERGIE-EINSPARUNG UND SICHERHEIT. KEIN WUNDER, WERDE ICH IMMER WIEDER NEU ENTDECKT. VOM ARCHITEKT BIS ZUM BAUHERRN.»

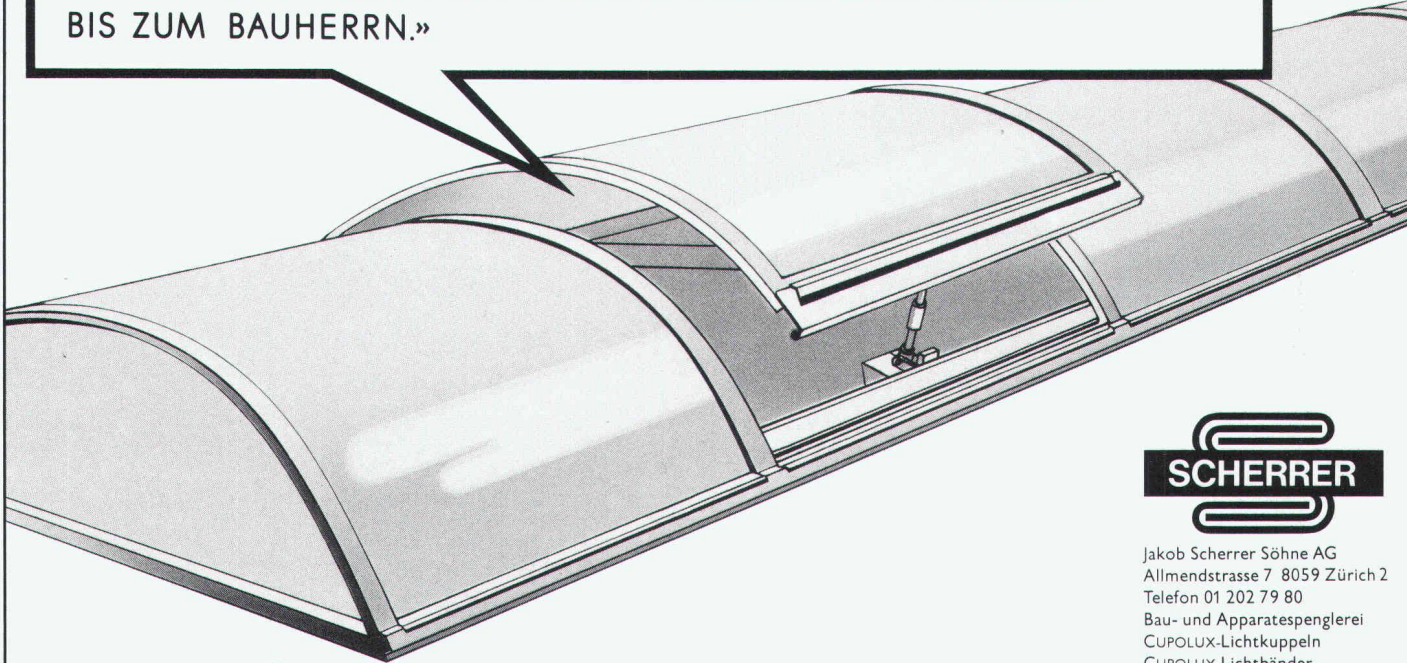

Jakob Scherrer Söhne AG  
 Allmendstrasse 7 8059 Zürich 2  
 Telefon 01 202 79 80  
 Bau- und Apparatespenglerei  
 CUPOLUX-Lichtkuppeln  
 CUPOLUX-Lichtbänder  
 Statische Entlüfter Bleipresswerk

**CUPOLUX-LICHTBÄNDER VON SCHERRER. MIT DEM PLUS AN ERFAHRUNG.**



## Die Pensionskasse SIA STV BSA FSAI eine Alternative für Ihre Personalvorsorge!

### Das Ziel

die lückenlose Alters-, Hinterbliebenen- und Invalidenvorsorge für die Angehörigen der technischen Vereine durch eine Selbsthilfeorganisation mit Selbstverwaltung (paritätische Zusammensetzung des Stiftungsrates aus angeschlossenen Arbeitgebern und Angestellten).

### Die Vorteile

eine Rentenversicherung (Alters-, Invaliden-, Witwen-, Kinderrenten) mit Kapitalwahlmöglichkeit im Alter (10 Jahresrenten garantiert). erstaunliche Leistungsunterschiede zu andern Vorsorgemöglichkeiten.

### Die Sicherheit

ist garantiert durch den versicherungstechnischen Aufbau und laufende Beratung durch neutrale Experten; durch die Rückversicherung sowie dank der Geschäftsführung und Anlage der Vorsorgemittel durch eine der grössten und angesehensten Treuhandgesellschaften der Schweiz mit Spezialisten auf allen Gebieten.

Verlangen Sie weitere Informationen bei:  
 Pensionskasse SIA STV BSA FSAI,  
 Schauplatzgasse 21, Postfach 2613, 3001 Bern,  
 Tel. 031/22 03 82

Bitte informieren Sie mich weiter:

Name: \_\_\_\_\_

Strasse: \_\_\_\_\_

Ort: \_\_\_\_\_

PLZ: \_\_\_\_\_

## Pfister AG für modernen Hallenbau

Moderne Hallen – massgeschneidert  
für Sie. Aber deswegen nicht  
teurer! Stahlgüste, Dächer,  
Fassaden, Tore, Türen und Fenster.

Verlangen Sie unsere Dokumentation  
und Beratung.

**Pfister AG**

**Hallenbau  
8575 Mauren  
072 442020**

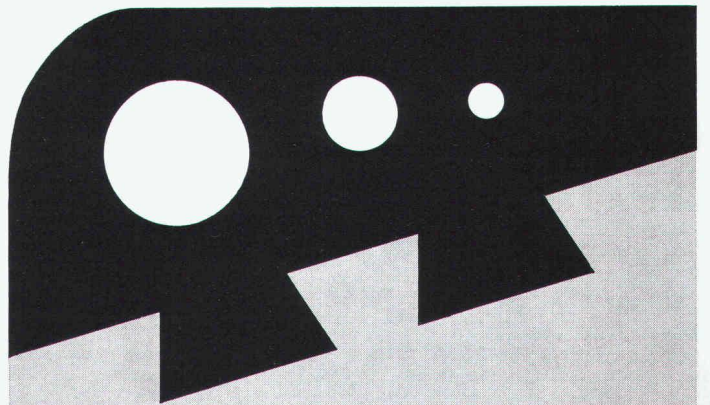

*für unsere  
Sicherheit...  
(die weiche  
Umrandung)*



Einfassungen  
für Sprung- und  
Kugelstoss-Anlagen,  
Gerätegruben, Lauf-  
und Anlaufbahnen,  
Spielplätze.

Hersteller in der  
ganzen Schweiz.  
Auskunft/  
Information



**STEINER SILIDUR AG**

8450 ANDELFINGEN TEL. 052-41 10 21



**FAAC**  
Öffnet &  
Schließt

Automatische Öffner  
für bestehende oder  
neue Schiebe-, Flügel-  
und Garagetore,  
Torschranken,  
Funkfernsteuerungen.

TOR-AUTOMATIC  
FAAC AG  
Stauffacherstrasse 5  
Postfach 8039 Zürich  
tel. 01/2425455  
fax. 812901

Vertretungen und Kundendienststellen:

M. Bischof	9423 Altenrhein	Tel. 071/ 42 53 53
R. Wirnsperger	8320 Fehraltorf	Tel. 01/954 16 04
W. Jäggi	6004 Luzern	Tel. 041/ 36 85 01
B. Ziltener	4153 Reinach	Tel. 061/ 76 00 52
K. H. Müller	3052 Zollikofen	Tel. 031/ 57 57 88
A. Bizzozzero	6926 Montagnola	Tel. 091/ 54 40 04
K. Schober	1252 Meinier	Tel. 022/ 52 32 94

# Dieser elektronische Distanzmesser kommt von **NIKON**, auf ganze Fr. 9700.-\* und auch sonst ganz gross an.

Der ND160 hat als einziges Gerät seiner Art eine Zwei-Jahres-Garantie und ist nur bei der Geo-Astor erhältlich. Wie alles, was Nikon speziell für Ingenieure konzipiert. Der ND160 ist ein echter Nikon. In seinem Preis/Leistungsverhältnis überwiegt also eindeutig der zweite Teil. (Übrigens kann er auch auf Theodolite aufgesetzt werden, die nicht von Nikon stammen.)

\*Grundausrüstung: Instrument, Batterie, Ladegerät, Ladekabel, Behälter.



IWR 82.105.1

**Nikon**

**Geo-Astor**

**Erste Schweizer Einkaufszentrale für Ingenieure und Geometer**

Postfach 217, 8840 Einsiedeln  
Telefon 055/53 40 76

An hoher Leistung zu niedrigem Preis bin ich immer interessiert.

Bitte senden Sie mir Ihre Dokumentation über den ND160 und die anderen elektronischen Distanzmesser von Nikon.

Bitte senden Sie mir Ihren Gesamtprospekt.

Name: \_\_\_\_\_

Firma: \_\_\_\_\_

Strasse: \_\_\_\_\_

PLZ/Ort: \_\_\_\_\_

**störi**  
**Gastrotechnik**  
**mit Kopf und Herz!**



**Küchen**  
**Büffetanlagen**  
**Wärmewagen**  
**Kochgeräte**

**störi**

Störi & Co. AG 8820 Wädenswil  
Abt. gastgewerbliche Einrichtungen  
Telefon 01 - 780 77 33

AW

Aus unserem Fabrikationsprogramm:

Aluminium-Fenster und Fassadenkonstruktionen, Eingangspartien, Türen



Vollisoliertes Aluminium-Schalldämmfenster  
Modell ALSEC-HZ 65-SD

Brandschutz-Türabschlüsse  
Modell HZ-R  
Konstruktion nach feuerpolizeilichen Vorschriften

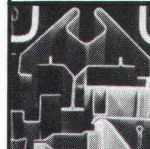

Gepresste Profile  
bis 6500 mm Länge und 16 mm Dicke

Blechkonstruktionen

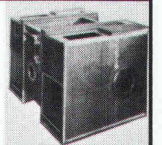

Metallbau  
HZ-Konstruktionen  
Profilpresswerk

**hädri ch ag**

Gegründet 1877  
8047 Zürich, Freilagerstrasse 29  
Telefon 01/52 12 52

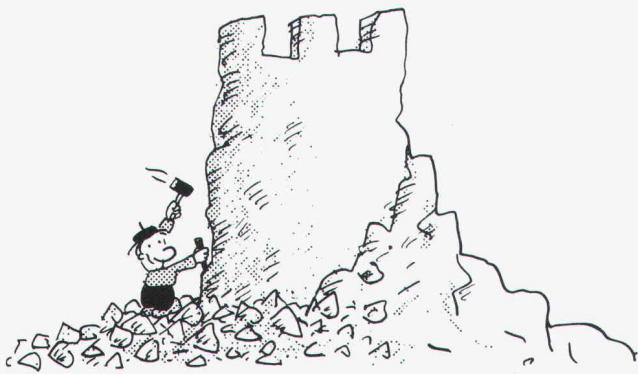

# Lägern Bausteine...

...sind Jura-Kalksteine für:  
Hochbau • Gartenbau • Tiefbau  
Wasserbau • Industrie



**Lägern-Kalksteinbrüche AG**  
Regensberg  
8162 Steinmaur  
Telefon 01/853 11 88

## Kuster Bohrunternehmung AG

Gubelstr. 41 Tel. 01/311 66 33 8050 Zürich

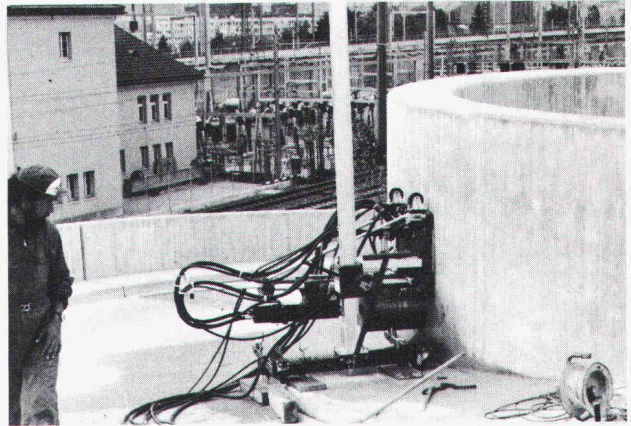

Diamant-Betonbohrungen  
Trockenbohrungen  
Betonfräsen bis 55 cm Tiefe  
Betonpressen bis 1500 t  
Fugenfräsarbeiten  
Abbruch von Beton

**SPANNDÄCKEN**  
Ein neues System  
mit konstruktiven  
und ästhetischen  
Vorteilen.  
Saubere, rasche und  
trockene Montage  
in Alt- und Neubauten.

**Bau + Industriebedarf AG**  
4104 Oberwil / BL Tel. 061 30 40 30

Lagertanks

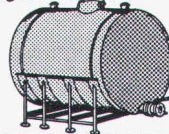

Transporttanks

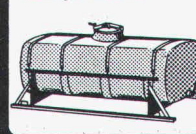

Raumspartanks

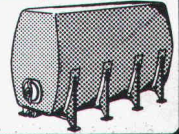

Chemikaliertanks

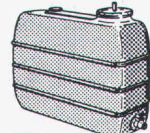

Standen

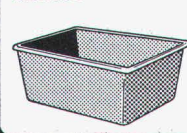

Mehrwecktanks



Alles aus Kunststoff



Bitte verlangen Sie unsere ausführliche  
Dokumentation. Wir bieten auch für Sie die Lösung.

**Faser-Plast AG**  
9532 Rickenbach / Wil SG  
(073) 23 21 44

## KOLB - PUMPEN

für Kellerentwässerung, Hochwasserschutz,  
Abwasserbeseitigung, Baustellenentwässerung.

E. Kolb AG, Maschinenfabrik, 8594 Güttingen TG  
Telefon 072 65 15 65



Stetes inserieren Erfolg!  
bringt

## «BFL MASTIX R4» BAND

Betonier-Anschlussdichtungen zwischen Fundament und aufgehender Betonwand

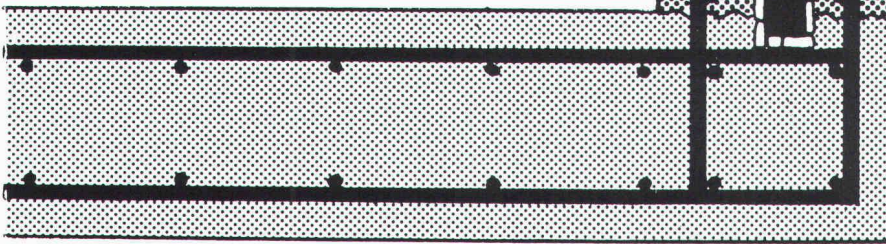

Senden Sie uns die technischen Unterlagen «BFL MASTIX»

Name: \_\_\_\_\_

Firma: \_\_\_\_\_

Strasse/Nr.: \_\_\_\_\_

PLZ/Ort: \_\_\_\_\_

EINSENDEN AN:

MASTIX S.A., Avenue de Rumine 48,  
1005 Lausanne.

**Superleise!  
2-motorig! Neu!**

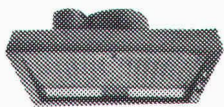

### ANSOLUX INCA

Einbauhaube für perfekte Küchenentlüftung. Nur 28 cm tief, 21 cm hoch, 220 V, 240 W, stufenlos 530 m<sup>3</sup>/h, 32 mm WS. 2 Leuchten. 55, 80 und 90 cm breit. Ab Fr. 430.-  
**ANSOLUX! ANSOLUX** – die beste Dampfzughaube  
**ANSON AG 01/461 40 80**  
8055 Zürich Friesenbergstr.108

**Mit ANSON**



### Lüftungsrohren und Formstücken aus PVC

steckbar, Lagerlängen 50,100 und 270 cm, sind Kanäle für Zuluft und Abluft rasch erstellt. Sehr strömungsgünstig. 100 mm Ø Fr. 11.90/m  
125 mm Ø Fr. 16.75/m  
160 mm Ø Fr. 23.80/m  
Sofort lieferbar!  
**ANSON AG 01/461 40 80**  
8055 Zürich Friesenbergstr.108

**ANSOMATIC**



### mit eingebauter Zeitautomatik

110 m<sup>3</sup>/h, 100 mm Ø, 220 V, 16 W, putzbündig, entlüften Bad/WC perfekt. Für neue und bestehende Bauten.  
Ab Fr. 139.-  
Lüftungs-, Sanitär-, Elektrofachgeschäfte und  
**ANSON AG 01/461 40 80**  
8055 Zürich Friesenbergstr.108

## DIE BLASMETHODE, DER NEUE WEG ZUR ENERGIEEINSPARUNG

Wärmedämmung mit granulierter Mineralwolle ist unsere Spezialität. Wir arbeiten seit 15 Jahren mit der Blasmethode und isolieren Hohlräume in Zwischendecken, Wänden, Silos, Fernwärmeleitungen sowie Estrichböden von Villen, Wohnhäusern, Kirchen, Industriegebäuden usw. Unsere Referenzen sind Millionen isolierte m<sup>2</sup>.

Für kostenlose Information und Beratung stehen wir Ihnen gerne zur Verfügung.



**SCANTAG TRADING AG**

Weidstrasse 15, CH-6300 Zug  
Tel. 042/21 68 65, Telex 865 163

**Isoschaum®**



ISOSCHAUM, der erste und am längsten bewährte Ortsmontage-Schaum ist ohne kostentreibende Umbauarbeiten einfach und problemlos einzusetzen.

- 1 Dämmen von zweischaligen Wänden
- 2 Dämmen von Dachschrägen
- 3 Dämmen von Balkendecken
- 4 Dämmen von Installationsschlitzen und -zellen
- 5 Dämmen von Badewannen und Brausetassen

**Hans Mertlitz AG**  
Fugenabdichtungen

**Richterswil**  
Tel. 01/784 41 13  
**Zürich**  
Tel. 01/461 52 53



**EDAK**

für Ihre **Sicherheit**

**BIG BEN** Leichtmetall-Rollgerüst

Das BIG BEN Gerüst (SUVA-konform) ist, dank seiner Leichtmetall-Teile und vollautomatischen Kupplungen, in kürzester Zeit aufgebaut und erreicht eine Arbeitshöhe bis zu 21 m.

**EDAK**  
überall

Verlangen Sie bitte unsere Spezialprospekte

Name: \_\_\_\_\_

Adresse: \_\_\_\_\_

Coupon einsenden an:  
EDAK AG 8201 Schaffhausen Tel. 053/2 30 21



...betonieren



...planziehen

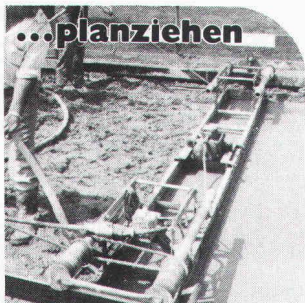

# Vakuum-Beton

Vakuum-Beton in aller Welt haben TREMIX® zum Marktleader gemacht  
Seit 15 Jahren an Millionen m<sup>2</sup> weltweit erprobt, davon einige 100 000 m<sup>2</sup> in der Schweiz

- Beratung durch geschultes Fachpersonal
- Prüfzeugnisse aller namhaften Institute
- Verlangen Sie unsere ausführliche Dokumentation

...vakuumieren

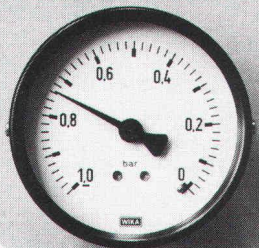

...glätten

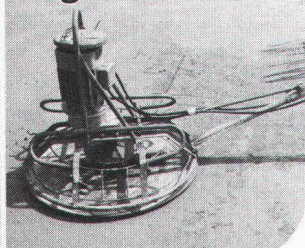

# TREMIX

Tel. 045 - 21 53 33

Betontechnik AG 6210 Sursee

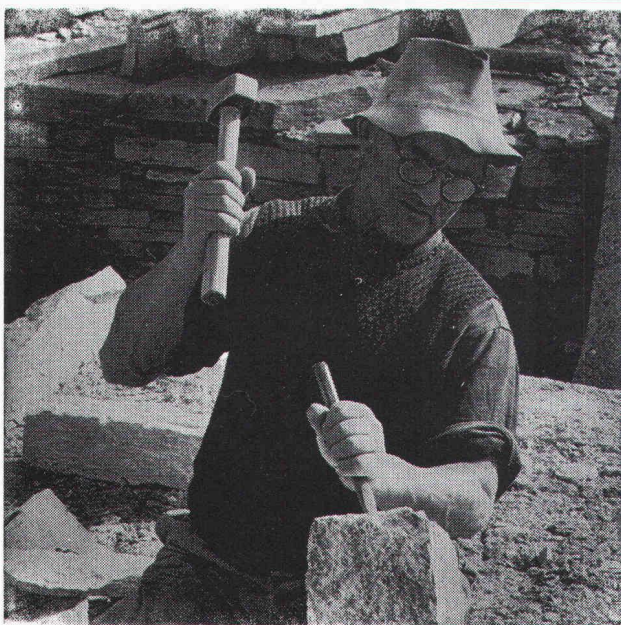

## Natursteine

im Garten-, Hoch- und Tiefbau

Wir laden Sie ein, unsere neue, grosse **Musterausstellung** an der Seefeldstrasse 198 in Zürich zu besuchen.

## Eckardt Natursteine AG

8034 Zürich, Postfach

Telefon 01 / 55 08 60  
Telex 57004

Grosses Lager in Zürich-Tiefenbrunnen

# Grundwasser- absenkung

Filterbrunnen

Wellpointanlagen

Kleinfilterbrunnen

Vakuumanlagen

## BLESS

Technische  
Beratung/Bau-  
ausführung:

Neugutstr. 52, 8600 Dübendorf

Bauunternehmung AG Tel. 01/8210085

Zürich - Dübendorf - Aarau - Chur - Grenchen - St. Gallen



# Zuluft ohne Lärm? Risch!

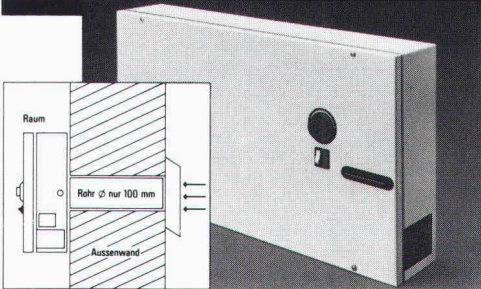

## Zum Beispiel mit Airprime.

Diese schalldämmenden Zuluftgeräte sorgen für Frischluft in Büros, Wohn- und Schlaf-räumen usw. an lärmexponierter Lage. Ideal auch als Ergänzung zu schalldämmenden Fenstern. Einfache Montage. Lieferbar als Zuluftgerät oder als kombiniertes Zu- und Abluftgerät, auf Wunsch mit Luftvorwärmung.

Luftleistung bis 150 m<sup>3</sup>/h (stufenlos regelbar).  
Schalldruckpegeldifferenz bei 500 Hz: 47 dB.

Bitte senden Sie uns  die detaillierten Unterlagen über Ihr Schalldämmgeräte-Programm,  den umfangreichen Risch-Katalog. SIA

Adresse:



15/82/1

Risch Lufttechnik AG  
Huebweisenstrasse 21  
8954 Geroldswil  
Telefon 01/748 17 70

Die grösste Auswahl führender lufttechnischer Apparate für Haushalt, Gewerbe und Industrie.

Weiterbauen  
trotz Schlechtwetter  
dank

den durchsichtigen,  
isolierenden,  
säurebeständigen

# HOWAG

## ine

### Polyäthylen-Folien

HOWAG AG, 5610 WOHLN  
Tel. 057/6 32 42; Telex 53 792  
Vertrieb durch Grosshandelsfirmen  
des Baumaterial- und Eisenhandels.



Verwendung auch beim Barackenbau,  
als prov. Schutzdächer und Fenster-  
scheiben-Ersatz; als Material-  
und Werkzeug-Abdeckung usw.  
In Dicken bis zu 0,2 mm bis 10 m breit  
In Dicken bis zu 0,3 mm bis 3 m breit



Wir tragen  
Verantwortung.  
Tonnenweise.

# Brugg Drahtseile.



Kabelwerke Brugg AG · 5200 Brugg · Telefon 056 41 11 51

Ein neues Prinzip für die Wäschetrocknung  
hat sich durchgesetzt

# SECOMAT

Wäschetrocknung durch Kondensation:  
die schonendste und wirtschaftlichste Art  
der Wäschetrocknung.

220 V-Anschluss

geringer Strom-  
verbrauch

einfache Montage

keine Wärmeeinwirkung  
daher flauschige, bügel-  
freundliche Wäsche

**Krüger + Co**  
9113 Degersheim  
Telefon 071/54 15 44

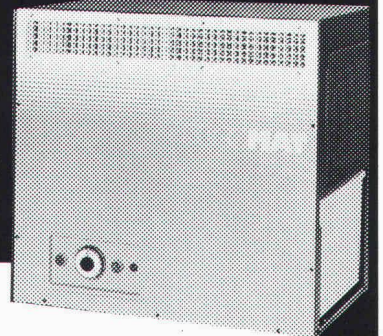

Senden Sie mir  
sofort detaillierte  
SECOMAT-Unterlagen!

Name:

Adresse:

SIA



# Müller-Steinag Baustoff AG

■ Werk 6221 Rickenbach LU  
Telefon 045 51 26 26  
Telex 78364

■ Werk 6362 Rozloch NW  
Telefon 041 63 15 15  
Telex 72 339

■ Lager in Sihlbrugg und Zell LU

## Florwand

die bepflanzbare Böschungs-  
und Terrassensicherung.

**Der Florwandstein sichert  
und stützt Böschungen.**

**Und die Natur kann wieder wachsen.**

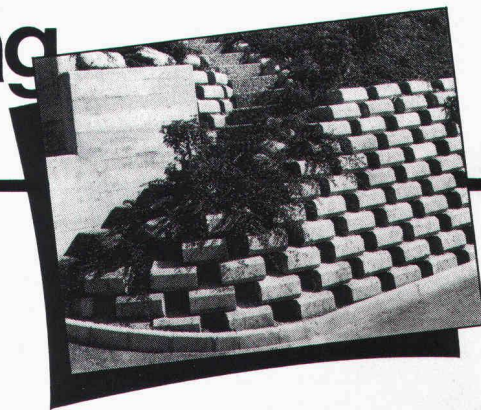

**Erfolgreich inserieren im  
«Schweizer Ingenieur und Architekt»**

## SCHLUSS MIT SOLCHEN PROBLEMEN!

Allein in der Schweiz über  
10 000mal erfolgreich im  
Einsatz:

## Crustex

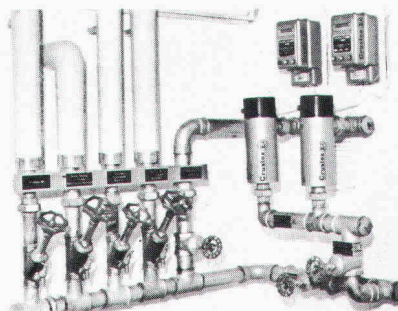

elektrophysikalische Kalk-  
und Korrosionsschutzanlagen

### Darum CRUSTEX:

- geschmacklich und chemisch unverändertes, einwandfrei sauberes und gesundes Trinkwasser
- keine Chemikalien, daher äusserst umweltfreundlich
- kein Kesselstein, keine Korrosionen
- bis 10 Jahre Garantie
- kein Unterhalt, unbedeutende Betriebskosten
- keine Bewilligungspflicht

Verkauf in der Deutschschweiz  
**Gottlieb Naef, 8712 Stäfa**  
Telefon 01/926 16 17

Fabrikant:  
**Crustag, Postfach, 8023 Zürich**  
Telefon 01/25108 16

- Wir wünschen unverbindliche Beratung  
 Senden Sie Dokumentation

- Wir interessieren uns auch für Ihren Clino-Feinfilter

Coupon  
Name \_\_\_\_\_ Strasse \_\_\_\_\_

Plz./Ort \_\_\_\_\_ Telefon \_\_\_\_\_ SIA

## Abwasser- pumpen

Abwasserpumpwerke

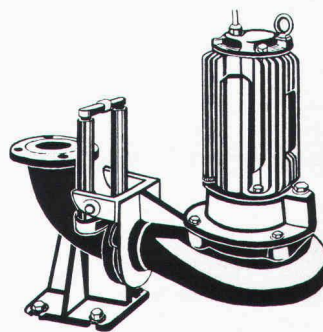

Es lohnt sich, frühzeitig  
unsere Spezialisten zur  
Beratung beizuziehen.

# HÄNY

Häny & Cie. AG  
Pumpen- und Wasser-  
aufbereitungsanlagen  
8706 Meilen, Tel. 01.925 11 31

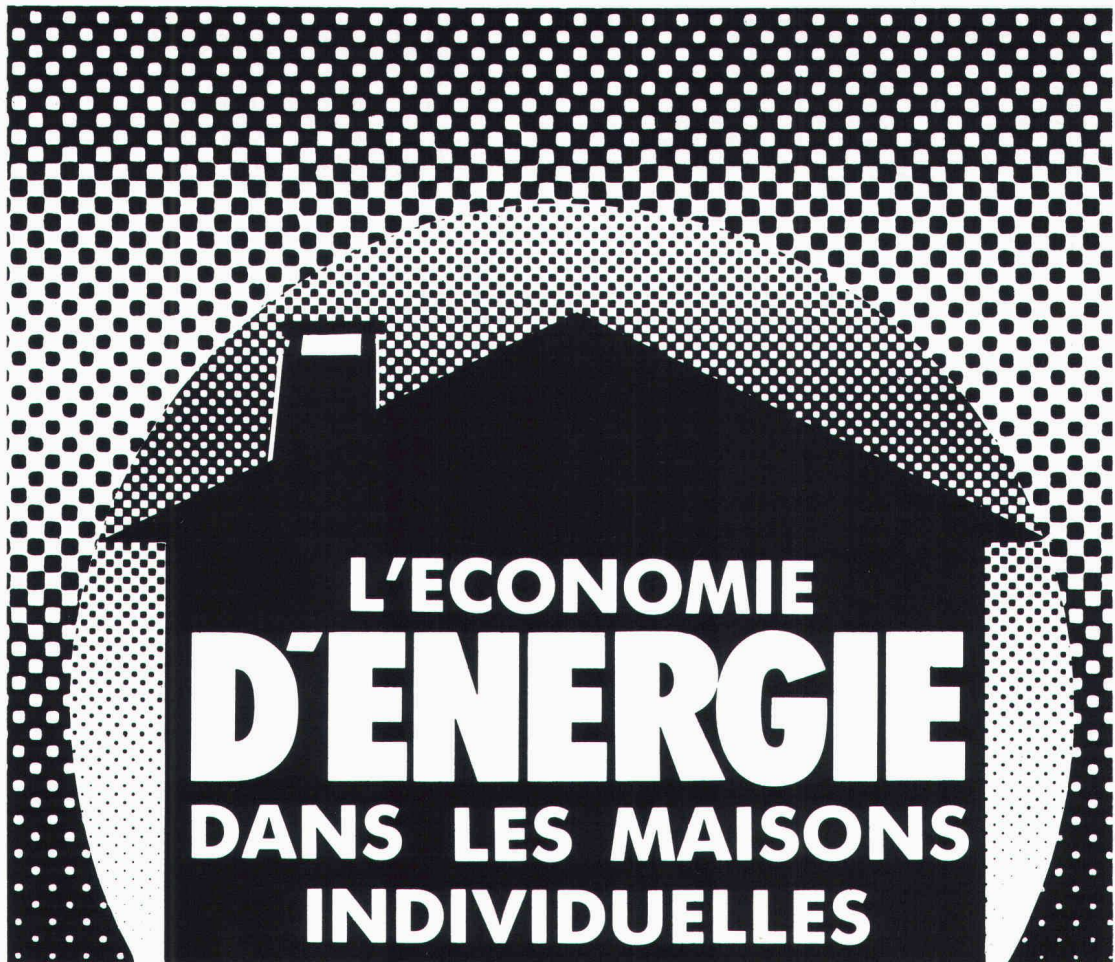

## BRUNO WICK

Par Bruno Wick - Un volume 14,5 × 21 cm, 128 pages avec 48 illustrations et 3 annexes, broché. Prix: 22 francs. Edité par la Société des éditions des associations techniques universitaires (SEATU), Lausanne (Suisse)

Le Mouvement suisse pour les économies d'énergie (MSEE) se consacre depuis plusieurs années à établir une statistique des consommations d'énergie des divers types de bâtiments; il faut d'abord savoir où et à quelles fins on utilise de l'énergie si on veut économiser. Pour les bâtiments, il n'existait aucune statistique fondée, de sorte qu'il était impossible de savoir sur quels points faire porter les efforts d'économie.

Sous l'impulsion de *Bruno Wick*, le MSEE a lancé une enquête d'envergure, véritable radiographie des besoins en énergie des maisons individuelles. Ce sont quelque 2000 propriétaires de villas qui ont participé à cette action en fournissant toutes les données sur leur consommation d'énergie domestique. Pour la première fois, on dispose de chiffres mesurés - et non «estimés» - sur des systèmes fort différents de chauffage, de préparation d'eau chaude et de cuisson. Les éléments de confort sont également analysés. La comparaison est possible non seulement entre

ces systèmes, mais aussi avec les résultats des grands immeubles. Il y a là matière à surprises qui bouleversent allégrement les idées reçues!

C'est cette somme de données que présente le livre de Bruno Wick, enfin traduit en français. Il constitue un outil indispensable au professionnel, confronté au choix d'un système de chauffage, à l'élaboration de mesures propres à ménager l'énergie sous toutes ses formes et à l'optimisation de la conception énergétique de maisons individuelles. Dorénavant, l'approche de ces problèmes devra tenir compte des résultats et des suggestions présentés dans ce livre.

Pour quiconque projette de se faire construire une villa, les connaissances qui y sont exposées sous une forme simple et concise permettront d'aborder dans les meilleures conditions le dialogue avec l'architecte et de mieux juger les solutions que ce dernier va proposer. Pas de solutions miracles, certes, mais une meilleure compréhension des éléments qui influencent la consommation d'énergie des maisons individuelles, donc les factures à régler toute une vie durant.

**Prix:**  
**Fr. 22. —**  
port en sus

Bulletin de commande

Le soussigné commande \_\_\_\_\_ exemplaire(s) de l'ouvrage

La consommation d'énergie dans les maisons individuelles

au prix de 22 francs l'exemplaire à payer à la réception de la facture correspondante.

M/Mme/Mlle \_\_\_\_\_

Rue \_\_\_\_\_

No post. \_\_\_\_\_

Date: \_\_\_\_\_ Signature: \_\_\_\_\_

Ingénieurs et architectes suisses, avenue de Cour 27, 1007 Lausanne



## Stellenangebote

Ingenieurbüro in Zug sucht

### Eisenbeton- und Tiefbauzeichner

für die selbständige Bearbeitung von interessanten und abwechslungsreichen Projekten. Die Tätigkeit umfasst auch die Baustellenkontrolle, Bauleitung und das Erstellen von Submissionsunterlagen.

Wenn Sie sich für diese sehr gut bezahlte Dauerstelle interessieren, so schreiben Sie unter Chiffre 264 an IVA AG, Postfach, 8032 Zürich.

21 01 d

Unser Kunde ist ein bekanntes, rasch wachsendes internationales Baustoffunternehmen.

Für die schweizerische Niederlassung in Zürich suchen wir einen jungen

### Bauingenieur HTL

als zukünftigen

### Product Manager

Nach einer gründlichen Einarbeitungszeit werden Sie sich hauptsächlich dem Verkauf und der persönlichen Betreuung und Beratung der Kunden auf dem Industrie- und Gewerbebaumarkt annehmen.

Die Anforderungen an diese Stelle sind hoch. Nebst der Fachkompetenz im **Hochbau** werden eingehende Kenntnisse des Schweizer Baumarktes und erfolgreiche Verkaufserfahrung erwartet. Initiative, Selbständigkeit und unternehmerisches Denken werden als selbstverständlich erachtet. Gute Französischkenntnisse sind erwünscht.

Unser Kunde bietet Ihnen

- eine verantwortungsvolle und entwicklungs-fähige Stelle
- eine attraktive, marktgerechte Produktpalette
- eine Arbeit mit einem weitgespannten Aktionsradius
- Selbständigkeit
- eine anforderungsgerechte Salarierung
- eine gründliche Einführung

Bitte senden Sie uns Ihre Bewerbungsunterlagen oder rufen Sie uns an. Diskretion ist eine Selbstverständlichkeit.

## helbling

Engineering AG  
Unternehmens-  
und Betriebsberatung

Buckhauserstrasse 24, CH-8048 Zürich  
Telefon 01 491 61 84  
(Herrn Guth verlangen)

## Technik und Verkauf von Funkanlagen

Für die Projektierung und Ausführung von Funkanlagen suchen wir einen erfahrenen

### Baufachmann

(Bauingenieur HTL / Stahlbauinstrukteur)

der als technischer Sachbearbeiter verantwortungsvolle Aufgaben übernimmt.

- Erstellen von Offertgrundlagen für alle baulichen Arbeiten, beispielsweise
  - Fundationen von Masten und kleinen Gebäuden
  - Antennenmasten mit Zubehör
  - kleine Gebäude für Funkanlagen
- Grundlagenbeschaffung für den Verkauf von Anlagen
- Kundenberatung
- Bautechnische Abklärungen vor Ort für Projektierung und Ausführung von Anlagen in der ganzen Welt

**Wir erwarten:**

- Gut fundiertes Allgemeinwissen im Bereich der Bautechnik mit Schwerpunkt Stahlbau, Foundation und Montage
- Sprachkenntnisse in Englisch
- Bereitschaft zu kurzfristigen Auslandsinsätzen

**Wir bieten Ihnen** eine interessante und vielseitige Tätigkeit in einem kleinen Team, sorgfältige Einarbeitung und interne Weiterbildungsmöglichkeiten. Ausgebaute Sozialleistungen und gleitende Arbeitszeit sind selbstverständlich.

**Arbeitsort:** Turgi/Untersiggenthal

Für einen ersten Kontakt wenden Sie sich bitte an Herrn Liver, Tel. 056 / 75 34 34. Oder schreiben Sie ihm kurz unter Kennziffer 106/25/76 an die Personaleinstellung PDE-A.

# BBC

BROWN BOVERI

BBC Aktiengesellschaft Brown, Boveri & Cie.  
5401 Baden

21 08 d

## Meier+Steinauer

Planung und Durchführung  
Renovationen, Neubauten

Ekkehardstrasse 11  
8006 Zürich  
Telefon 01 363 32 77



### Bautechniker / Hochbauzeichner

In kleines Team suchen wir einen erfahrenen Bautechniker/Hochbauzeichner für die Planung von Neubauten und Renovationen.

Wir legen Wert auf umfassende Ausbildung, Selbständigkeit sowie Kontaktfreudigkeit.

Bewerber wollen sich mit Angaben über bisherige Tätigkeit und einigen Referenzen melden.

Wir bieten Leistungssalar, gute Sozialleistungen und einen angenehmen Arbeitsplatz.

# Seminar Baukostenplanung

Der Bauherr will vom Planer frühzeitig wissen, wieviel er für sein Projekt aufwenden muss.

Die Honorarordnung und die Rechtssprechung erlauben für die Kostenschätzung zum Vorprojekt oder Bauprojekt eine Genauigkeit von 20-25%.

Für eine Investitionsentscheidung von mehreren Millionen eine unbefriedigende Situation.

Wie kann der Architekt oder Ingenieur die Genauigkeit seiner Ermittlung eingrenzen? Was leisten Projektmanagement und Kostenplaner? Was sind die Anforderungen an den GU?

Das Seminar gibt eine Übersicht über den aktuellen Leistungsstand, Methoden und Hilfsmittel der Baukostenplanung.

## Programm

Baukostenplanung und Projektmanagement  
Referent: E. Ruosch, Brandenberger + Ruosch AG, Zürich

Kostenermittlung und Kostenkontrolle  
Das Leistungsbild des Architekten  
Referent: Ch. Bresch, selbst. Architekt, Zürich

Das Kostenrahmen-Verfahren  
Referent: H. Jost, PBK, Pfäffikon (SZ)

Die Baukostendatenbank  
Referent: W. Seidl, Architekten-Kammer,  
Baden-Württemberg

Kostenplanung im Tiefbau  
Referent: H. Diggelmann, PBK, Pfäffikon (SZ)

Kostenüberwachung im Anlagebau  
Referent: Dr. Dieterle, Techdata AG, Basel

Der Baukostenplan CRB, heute und morgen  
Referent: W. Wright, CRB, Zürich

Der Einfluss der Installationstechnik auf die Investitions- und Betriebskosten  
Referent: H. Müller, Müller + Partner AG, Basel

Baukosten, Betriebskosten, die Betrachtung von Aufwand und Ertrag  
Referent: H. Erismann, IGB Industrie-Generalbau AG, Zürich

Ort: Hotel Nova Park, Zürich

Termin: 24. Juni 1982, 9-17 Uhr

Unterlagen und **PBK**

Anmeldung: Ingenieure für  
Projektmanagement  
Bauadministration  
Kostenplanung  
Churerstrasse 102  
8808 Pfäffikon SZ  
Telefon (055) 48 20 25



Kantonale Bauschule Aarau  
5035 Unterentfelden

Für den Aufbau der VERTIEFUNGSRICHTUNG HOLZBAU unserer Bauführerschule suchen wir auf Frühjahr 1983

## qualifizierte Lehrkräfte

für folgende Fächer:

Lektionen pro Woche:

<b>Holzbaukonstruktion</b> inkl. Entwerfen und Gestalten von Umbauten	3
<b>Austragen und Reissen</b> inkl. Rechnerischer Abbund	5
<b>Holzbaustatik</b>	2
<b>Geschäftskunde</b>	2

### Anforderungsprofil:

- Ingenieure oder Architekten HTL mit Zimmermannsausbildung oder eidg. dipl. Zimmermeister
- möglichst breite Berufspraxis
- Unterrichtserfahrung erwünscht

Da die Vertiefungsrichtung Holzbau ein neuer Ausbildungsgang ist, ist die Bereitschaft, den Lehrstoff von Grund auf zu erarbeiten, Voraussetzung.

### Allgemeine Anstellungsbedingungen:

- Besoldung gemäss Lehrerbesoldungsdekret des Kantons Aargau
- Stellenantritt 18. April 1983

### Anmeldungen:

Bewerbungen mit den üblichen Unterlagen, die Aufschluss über Ausbildung und Praxis geben, sind zu richten an

**Direktion der Bauschule Aarau,**  
Suhrenmatten, 5035 Unterentfelden

Anmeldeschluss: 31. Juli 1982

Unser Auftraggeber, ein namhaftes Ingenieur-, Architektur- und Planungsbüro ETH/SIA der Mittellostschweiz, sucht für die selbständige planerische Bearbeitung von Tief- und Eisenbetonarbeiten im

## Oberengadin

einen kompetenten, offenen, in der Statik absolut sattelfesten und zeichnerisch versierten, bis 55jährigen

## dipl. Ing. HTL als Filialleiter

Der ideale Bewerber ist ortsverbunden, beherrscht nebst Rätoromanisch und Italienisch auch die deutsche Sprache, verfügt über gutes Verhandlungsgeschick, Durchhaltevermögen sowie vor allem fundierte praktische Kenntnisse im allgemeinen Tiefbau und spezifisch in den Sparten

- Strassenbau und Meliorationen
- Wildbach- und Lawinverbauungen
- Kanalisationen und Wasserversorgungen

Kandidaten, die an einer permanenten Anstellung interessiert sind, dem Anforderungsprofil genügen und bereit sind, im Oberengadin ortsansässig zu sein, erwarten vorzügliche Anstellungsbedingungen mit Erfolgsbeteiligung.

Gerne erwarten wir Ihre Bewerbung mit Lebenslauf, Zeugniskopien und Foto (Sperrvermerke werden berücksichtigt und absolute Diskretion zugesichert) unter Ref.-Nr. 0206 (auch auf Briefumschlag) an:

**IBGM** (MANAGEMENT) CONSULTANTS  
UNTERNEHMENSBERATUNG CONSEIL DE DIRECTION

of London, c/o Postfach 460, 8034 Zürich

Zur Ergänzung unseres Teams suchen wir dynamischen

## dipl. Architekten ETH

für vielseitige Bauaufgaben.

### Sachgebiete:

- Handel und Verwaltung
- Industrie- und Gewerbebau
- Wohnungsbau, Wettbewerbe

### Aufgabenbereich:

- Entwurf + Projektierung bis Baueingabe
- gestalterische Begleitung von Baudurchführungen
- Kontakte zu Bauherren und Behörden

Bitte richten Sie Ihre Bewerbung mit den üblichen Unterlagen an:

**Herrn R. Walder, S + M Architekten**  
Markusstr. 10, Postfach, 8042 Zürich

21/02.d



**HELVETAS**

Schweizer Aufbauwerk für Entwicklungsländer

unterstützt seit 1980 die Provinz Cabo Delgado in

## MOZAMBIQUE

bei der Verbesserung der ländlichen Trinkwasserversorgung. Für den Einsatz im Rahmen dieses Projektes suchen wir

## 2 dipl. Bauing. ETH dipl. Kulturing. ETH oder Bauing. HTL

als Projektleiter bzw. Feldingenieur/Bauleiter

### Wir erwarten:

- abgeschlossene Ausbildung auf einem der oben erwähnten Gebiete; mehrere Jahre berufliche Praxis (Tiefbau, Wasserbau)
- sehr selbständige und verantwortungsbewusste Arbeitsweise
- Fähigkeit, einen grösseren Mitarbeiterstab technisch und organisatorisch zu führen; Verhandlungsgeschick
- Einsatzerfahrung in einem Entwicklungsland Voraussetzung (Projektleiter) bzw. erwünscht (Felding./Bauleiter)
- Bereitschaft und Fähigkeit, unter teilweise erschwerten Bedingungen zu leben
- Motivation zur Mitarbeit innerhalb des von der Regierung Mozambiques verfolgten Entwicklungsprogramms
- Sprachen: sehr gute Portugiesischkenntnisse bzw. Bereitschaft, Portugiesisch zu lernen; gute Englisch- und/oder Französischkenntnisse

### Wir bieten:

- den Anforderungen entsprechendes Salär
- gute Sozialleistungen
- 6 Wochen Ferien pro Jahr
- 3-Jahres-Vertrag

### Stellenantritt:

- Dezember 1982 (Feldingenieur) bzw. Januar 1983 (Projektleiter)

Die Anforderungen für beide Stellen sind sehr ähnlich. Darüber, ob Sie sich eher für die eine oder für die andere Aufgabe eignen bzw. interessieren, werden Ihre schriftlichen Bewerbungsunterlagen und ein erstes Informationsgespräch am besten Auskunft geben können.

Wir freuen uns auf Ihre Bewerbung mit den üblichen Beilagen. 21/12.d



**HELVETAS**

Schweizer Aufbauwerk für Entwicklungsländer  
St. Moritzstrasse 15, 8042 Zürich

# Meier+Steinauer

Planung und Durchführung  
Renovationen, Neubauten

Ekkehardstrasse 11  
8006 Zürich  
Telefon 01 363 32 77



## Bauführer

In kleines Team suchen wir einen erfahrenen Bauführer für die Vorbereitung und Durchführung von Neubauten und Renovationen.

Wir legen Wert auf umfassende Ausbildung, Selbständigkeit sowie Kontaktfreudigkeit.

Bewerber wollen sich mit Angaben über bisherige Tätigkeit und einigen Referenzen melden.

Wir bieten Leistungsalär, gute Sozialleistungen und einen angenehmen Arbeitsplatz.

Wir suchen einen jüngeren

## Bauingenieur-Techniker HTL

mit Praxis in der Bauleitung von Strassen und evtl. Brücken

sowie einen

## Tiefbauzeichner

mit Bauleitungspraxis im Strassenbau

und einen

## Eisenbetonzeichner

für selbständige Bearbeitung von Eisenbetonkonstruktionen im Brücken- und Hochbau.

Eintritt so bald wie möglich. Interessenten bitten wir, sich schriftlich oder telefonisch bei uns zu melden.

**Grünenfelder + Keller AG**  
Ingenieurbüro  
Merkurstrasse 25, 8400 Winterthur  
Telefon 052 / 22 12 41

21/07.d

Für anspruchsvolle Projektierungs- und Bauleitungsaufgaben im Ausland suchen wir erfahrene

## Bauleiter und Hochbauzeichner

Selbständigkeit, grosse Verantwortung und enge Zusammenarbeit in einem kleinen Team charakterisieren diese Aufgaben. Unsere Anstellungsbedingungen entsprechen den hohen Anforderungen.

Interessenten sind gebeten, die üblichen Bewerbungsunterlagen einzusenden an



**Schalcher & Partner**  
Ingenieurbüro für Hoch- & Tiefbau  
Witikonstrasse 295, 8053 Zürich  
Tel. 01/53 77 90

21/13.g



## Ernst Winkler

Für die Bearbeitung von interessanten Strassen- und Tiefbauprojekten suchen wir per sofort oder nach Vereinbarung einen

## Bauingenieur HTL

Einige Jahre Praxis im Projektieren von Strassen sind erwünscht.

**Wir bieten** Ihnen eine

- selbständige, verantwortungsvolle Tätigkeit in einem jungen Mitarbeiterteam
- individuelle Arbeitszeit
- fortschrittliche Anstellungsbedingungen und gut ausgebaute Sozialleistungen

Gerne erwarten wir Ihre Bewerbungsunterlagen oder Ihren Anruf. Unser Herr Beckbüssinger steht Ihnen für weitere Auskünfte gerne zur Verfügung.

**ERNST WINKLER, Dipl. Bauing. ETH/SIA/ASIC**  
Ingenieur- und Vermessungsbüro  
Quaderstrasse 18, 7000 Chur  
Telefon 081 / 22 03 03

21/05.d

## Gesucht

### Tiefbauzeichner

für allg. Tiefbau, Strassen- und Alpwegebau, Kanalisationen usw. (Büro- und Feldarbeiten)

### Eisenbetonzeichner

für Hoch-, Tief- und Brückenbau.

Bewerber, die Interesse an selbständigem Arbeiten haben, richten ihre Offerte an

**Ch. Ramu + Sohn, Ingenieurbüro**  
3714 Frutigen Telefon 033 / 71 21 21

21/14.d

Wir suchen gut qualifizierte

## Zeichner

in den Fachrichtungen Eisenbeton und Tiefbau für vielseitigen Einsatz.

Bewerbungen mit Unterlagen erbeten an:

**WEHRLI & WEIMER, dipl. Bauing. ETH/SIA**  
Grünhaldenstrasse 6, 8050 Zürich

20/5.c

In unser mittleres Architekturbüro suchen wir erfahrenen

## Bauführer

für die selbständige Bearbeitung neuer Bauaufgaben.

Eintritt sofort oder nach Vereinbarung.

Gerne erwarten wir ihre schriftliche oder telefonische Bewerbung.

**Eidenbenz BSA/SIA Bosshard SIA Meyer SIA**  
Architekten  
Zürichbergstr. 17, Postfach, 8028 Zürich  
Telefon 251 60 70/252 79 24

21/2.d

**Wer inseriert,  
wird nicht vergessen!**

Ing.-Büro in Luzern sucht

## dipl. Bauingenieur ETH (evtl. HTL)

mit einigen Jahren Berufspraxis, für die Bearbeitung abwechslungsreicher Aufgaben im Hoch- und Tiefbau.

Bewerbungen sind zu richten unter Chiffre SIA 266 an IVA AG, Postfach, 8032 Zürich.

Wir suchen

## Architekten HTL 2 Bauzeichner

Offerten von qualifizierten Bewerbern an

**Hohl + Bachmann Architekten FSAI**  
Florastr. 32, 2500 Biel, Tel. 032 / 22 93 11

20/4.c

Gesucht im Raume Aarau:

## Bauingenieur

**Statiker-Konstrukteur**

für die selbständige Leitung einer kleinen Hochbau-Abteilung. Beteiligung bzw. spätere Büroübernahme möglich.

Offerten unter Chiffre SIA 265 an IVA AG, Postfach, 8032 Zürich



## Stellengesuche

### Bauingenieur SIA

mit langjähriger Erfahrung in der Projektierung und Bauleitung von Hoch-, Tief- und Untertagbauten, versierter Statiker, sucht neuen, anspruchsvollen Wirkungskreis, wo die gesammelten Erfahrungen zum Tragen kommen.

Interesse an leitender Stellung oder Partnerschaft. Raum Inner-schweiz bevorzugt.

Kontaktnahme unter Chiffre SIA 267 an IVA AG, Postfach, 8032 Zürich.

21/12-g

### Dipl. Architekt ETH

mit 3jähriger Berufspraxis in Entwurf und Bauführung sucht eine

### Stelle im Ausland

Offerten unter Chiffre W-05 306335 an Publicitas, 3001 Bern

### Bauingenieur HTL

33, Abschluss 1971, Sprachen D/E, sucht nach 6jährigem Auslandsaufenthalt verantwortungsvolle, interessante Tätigkeit in Ingenieurbüro, Unternehmung oder Verwaltung in der deutschen Schweiz.

Ich habe vielseitige Erfahrung in Projektierung und Bauleitung im Siedlungswasserbau, allgem. Tiefbau und Statik.

Offerten unter Chiffre SIA 247 an IVA AG, Postfach, 8032 Zürich.

20/3-c

### Eisenbetonzeichnerin

(24), mit Praxis im allg. Tiefbau (Kenntnisse Hochbau und Vermessung) sucht neuen Wirkungskreis im Kt. Zürich.

Eintritt sofort oder nach Vereinbarung.

Offerten unter Chiffre 258 an IVA AG, Postfach, 8032 Zürich, oder Tel. 850 02 90 ab 18.30 Uhr.

### Architekt SWB

mehrfährige Praxis, div. Wettbewerbserfolge, sucht neue Stelle, Platz Zürich.

Offerten unter Chiffre 11578 an Mosse-Annoncen AG, Postfach, 8025 Zürich.

### Dipl. Architekt ETH

(29) mit Praxis als Projektleiter (Schul- und Gewerbebau), sucht verantwortungsvolle Tätigkeit in leitender Stellung.

Raum Zürich/Winterthur

Offerten unter Chiffre SIA 269 an IVA AG, Postfach, 8032 Zürich.

Unabhängiger

### Ingenieur HTL

(29), mit mehrjähriger Erfahrung auf dem Gebiet des allgemeinen Tiefbaus sowie des Spezialtiefbaus, sucht verantwortlichen Aufgabenbereich (Grundbau und Planung bevorzugt).

Zuschriften bitte unter Chiffre SIA 268 an IVA AG, Postfach, 8032 Zürich.

## Diverses

### HP-85 - der «Ingenieur-Computer»

#### Programme für das Bauwesen

- beliebige ebene Stabwerke, räumliche Fachwerke, Trägerroste
- Bruchmomente, Querschnittswerte, Böschungssicherheiten
- Büroadministration (Buchhaltung, Nachkalkulation usw.)

Unsere Programme sind günstig, erprobt und umfassend dokumentiert. Zudem gewähren wir eine Rückgarantie innert 3 Tagen.

Verlangen Sie Unterlagen.

**Ingenieur und Planungsbüro Rony Dahinden**

dipl. Ingenieur ETH/SIA, 8370 Sirnach, Telefon 073 / 26 39 22

Zu kaufen gesucht

## Ingenieurbüro

in der Deutschschweiz, von etabliertem Ingenieurbüro mit qualifiziertem Mitarbeiterstab. Barauszahlung oder nach Wunsch auch langfristige Übernahme, unter Mitwirkung des bisherigen Inhabers.

Kontaktnahme erbeten unter Chiffre SIA 259 an IVA AG, Postfach, 8032 Zürich.

21 12 d

### Bauingenieur

übernimmt zu unschlagbaren Bedingungen sämtliche Ingenieurarbeiten im Hochbau.

Interessenten melden sich unter Chiffre 5514 R ofa Orell Füssli Werbe AG, 5001 Aarau

### Ingenieurbüro Sanitär und Koordination

Wir übernehmen auch kurzfristig Ausführungs-, Projektierungs- und Devisierungsarbeiten zu günstigen Konditionen.

**IBO Zypressenstr. 80, 8004 Zürich**  
Telefon 01 / 241 93 77

21/13-d

### Bauunternehmung

kann infolge Terminverschiebung kurzfristig kleinere oder grössere Bauaufträge für Neu- oder Umbau, Fassadenrenov. ausführen.

Beste Referenzen vorhanden.

**Region Zürich.** Telefon 01 / 57 77 66

21/14-g

Als selbständiger

### Architekt HTL

übernehme ich Aufträge, auch Teilleistungen (a-i), in freier Mitarbeit. Seriöse, fachmännische und diskrete Arbeitsausführung, zu günstigen Konditionen, ist selbstverständlich.

Ihr Anruf aus der Region Zürich-Rapperswil-Frauenfeld erreicht mich über Telefon 054 / 7 64 89.

21/05-d

# Eine vollständige Planung der Heizung

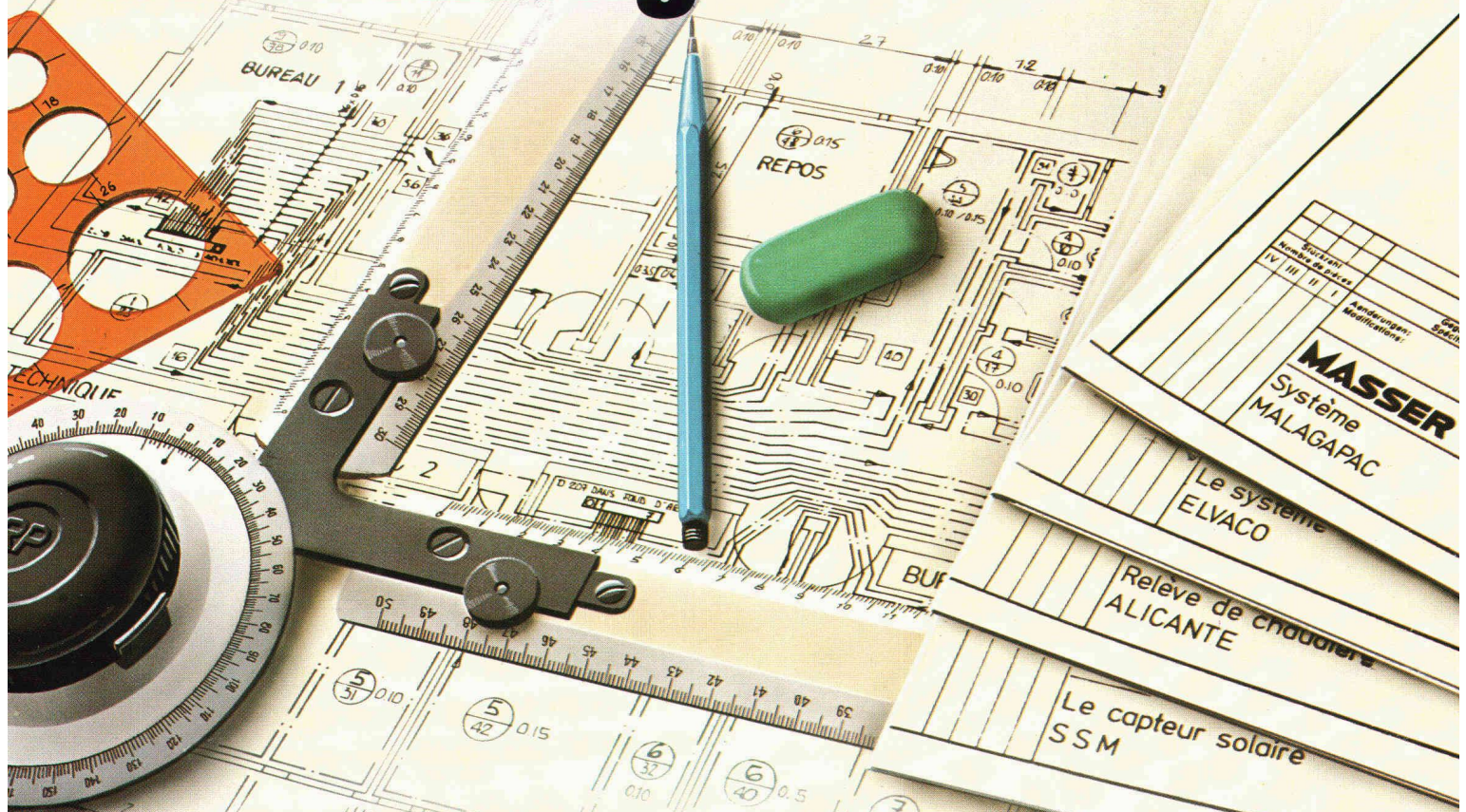

## MASSER, ein Service verschiedener Fachrichtungen und von hohem Niveau für eine vollständige Planung der Heizung.

Architekten und Planer, das wichtige Problem der Beheizung Ihrer Gebäude darf Ihnen keine überflüssigen Sorgen bereiten. Behandeln Sie es mit einem Unternehmen, welches für seine Kompetenz und seine Seriosität bekannt ist. Eine enge Zusammenarbeit im Interesse des Bauherrn wird Ihnen garantiert.

MASSER, das ist die Heizung für Heute und Morgen. MASSER, das bedeutet beinahe 2000 Anlagen aller Grössen und Typen in der Schweiz, welche zur besten Zufriedenheit der Benützer funktionieren.

MASSER, das bedeutet für den Verbraucher eine ernsthafte Einsparung an Elektrizität und eine Reduktion des Heizölverbrauchs bis zu 70 %.

MASSER, das bedeutet auch einen schnellen und effizienten Service in der ganzen Schweiz.



Setzen Sie auf Trumpf MASSER

**MASSER**

MASSER SA 6849 Mezzovico Tel. 091/95 25 12  
3, rue de la Gare 6030 Ebikon Tel. 041/36 06 55  
1110 Morges 8105 Regensdorf Tel. 01/840 00 11  
Tel. 021/71 66 11 1920 Martigny Tel. 026/2 10 73

langen Sie detaillierte Informationen über unser neuestes Heizungssystem:  
Das Bi-Energiesystem MALAGAPAC-MASSER

**COUPON**

den Sie mir bitte Ihre Dokumentation:

Name \_\_\_\_\_ Adresse \_\_\_\_\_ Postleitz. \_\_\_\_\_  
Vorname \_\_\_\_\_

# kuglodisc

Unempfindlich.  
Unverwüstlich.  
Unübertrefflich.



**Kuglodisc.** Eine Serie mechanischer Hebelmischer, die keine Wünsche offenlässt. Auch die anspruchsvollsten nicht. Das Design: funktionelle Eleganz. Die Technik: ausgereift und sicher. Die konventionellen Dichtungen wurden durch unverwüstliche Keramikscheiben ersetzt. Das bedeutet: längere Lebensdauer und Resistenz gegen Kalk, Korrosion und Abnützungserscheinungen.

**Kuglodisc.** Eine komplette Mischerserie für Waschtisch, Dusche, Bad/Dusche, Bidet und für die Küche. In verschiedenen Farben: für jedes Wohnungs-Interieur die passende!

**Kuglodisc.** Prompte Lieferung, der sprichwörtlich zuverlässige Kugler-Service und vernünftige Preise machen unser Angebot komplett.

Ihre ausführliche **Kuglodisc**-Dokumentation wartet auf Sie: Anruf genügt!



## kugler

Metallgiesserei und Armaturenfabrik AG

ZÜRICH Josefstrasse 129 BERN Mattenhofstrasse 33-33a