

Objektyp: **Advertising**

Zeitschrift: **Schweizerische Bauzeitung**

Band (Jahr): **75 (1957)**

Heft 9

PDF erstellt am: **19.09.2024**

Nutzungsbedingungen

Die ETH-Bibliothek ist Anbieterin der digitalisierten Zeitschriften. Sie besitzt keine Urheberrechte an den Inhalten der Zeitschriften. Die Rechte liegen in der Regel bei den Herausgebern.

Die auf der Plattform e-periodica veröffentlichten Dokumente stehen für nicht-kommerzielle Zwecke in Lehre und Forschung sowie für die private Nutzung frei zur Verfügung. Einzelne Dateien oder Ausdrucke aus diesem Angebot können zusammen mit diesen Nutzungsbedingungen und den korrekten Herkunftsbezeichnungen weitergegeben werden.

Das Veröffentlichen von Bildern in Print- und Online-Publikationen ist nur mit vorheriger Genehmigung der Rechteinhaber erlaubt. Die systematische Speicherung von Teilen des elektronischen Angebots auf anderen Servern bedarf ebenfalls des schriftlichen Einverständnisses der Rechteinhaber.

Haftungsausschluss

Alle Angaben erfolgen ohne Gewähr für Vollständigkeit oder Richtigkeit. Es wird keine Haftung übernommen für Schäden durch die Verwendung von Informationen aus diesem Online-Angebot oder durch das Fehlen von Informationen. Dies gilt auch für Inhalte Dritter, die über dieses Angebot zugänglich sind.

SCHWEIZERISCHE BAUZEITUNG

WOCHENSCHRIFT FÜR ARCHITEKTUR / INGENIEURWESEN / MASCHINENTECHNIK

REVUE POLYTECHNIQUE SUISSE

ORGAN DES S. I. A. SCHWEIZERISCHER INGENIEUR- UND ARCHITEKTEN-VEREIN
UND DER G. E. P. GESELLSCHAFT EHEMAL. STUDIERENDER DER EIDG. TECHN. HOCHSCHULE
GEGRÜNDET 1883 VON ING. A. WALDNER / HERAUSGEGEBEN VON ING. W. JEGHER

Fenster

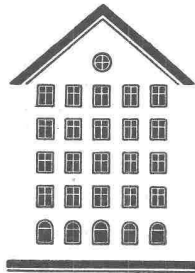

Kiefer Zürich



ING. MAX GREUTER & CIE. ZÜRICH 7
INJEKTIONS- UND GUNIT-ARBEITEN TIEFBOHRUNGEN

BERCHTOLD & Co.
HEIZUNG · LÜFTUNG
WARMWASSER
THALWIL

**INDUSTRIE-
HEIZUNG**
HEISSWASSER
STATT DAMPF

Telephon
051/92 05 01

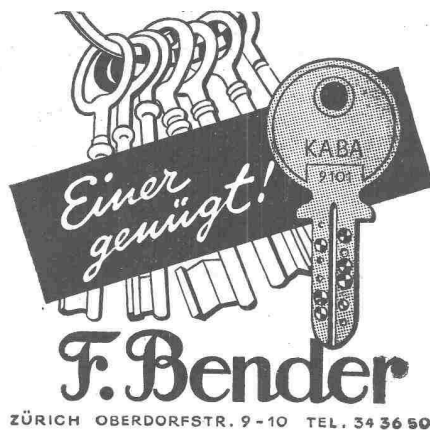

F. Bender
ZÜRICH OBERDORFSTR. 9-10 TEL. 34 36 50

Verlag

W. Jegher & A. Ostertag, Dianastrasse 5,
Zürich / Tel. 23 45 07 / Postcheck VIII 6110
Postadresse:
Schweiz. Bauzeitung, Postfach Zürich 39

Bezugspreise

Einzelheft Fr. 1.65 — Abonnements:

12 Monate		6 Monate		3 Monate	
Schweiz	Ausland	Schweiz	Ausland	Schweiz	Ausland
66.—	72.—	33.—	36.—	16.50	18.—

Für Mitglieder des S. I. A., der GEP und des Schweiz. Technischen Verbandes sowie für Studierende der ETH und der EPUL ermässigte Preiskategorien nach Tarif.

Anzeigenverwaltung

Mosse-Annoncen AG., Zürich, Limmat-
quai 94 / Tel. 32 68 17 / Postcheck VIII 1027

INHALT

Ankerung im Tunnelbau. Von <i>L. v. Rabcewicz</i>	123*
Probleme des Technisch-Schaffenden von heute. Von <i>A. Ostertag</i>	131
Betrachtungen um den Standort des heutigen Architekten. Von <i>M. Pauli</i>	133

MITTEILUNGEN

Ueber die Zerstörungskraft von Lawinen	135*
Gebirgswasserfassungen. Mathematische Theorie, Laboratoriumsversuche und Messungen in der Natur über den Seegang. Heizkörper-Reguliertventile aus Kunststoff. Persönliches. Probleme des Technisch-Schaffenden von heute	136

BUCHBESPRECHUNGEN

Büro- und Verwaltungsgebäude, von <i>K. Hoffmann</i> . Bulletin CERES de l'Université de Liège, von <i>F. Campus</i> und <i>Ch. Massonnet</i>	136
Legons sur la résistance des matériaux, par <i>E. Dreyfuss</i> . Grundlagen der technischen Hydromechanik, von <i>P. Böss</i> . Handbuch der Kältetechnik, von <i>R. Plank</i> . Handbuch der Laplace-Transformation, von <i>G. Doetsch</i>	137
Baufachbücher, Neuereinschnungen	138

WETTBEWERBE

Ueberbauung des Schwabgutes in Bern-Bümpliz	138
---	-----

MITTEILUNGEN AUS DEM S. I. A.

Zürcher Ingenieur- und Architekten-Verein	138
---	-----

ANKÜNDIGUNGEN

Deutsche Industrie-Messe Hannover 1957. Fahrzeugtechnische Tagung, Nürnberg 1957. Wasserchemie-Tagung in Goslar, 1957. Vorträge	138
---	-----

Wie ein Herz...

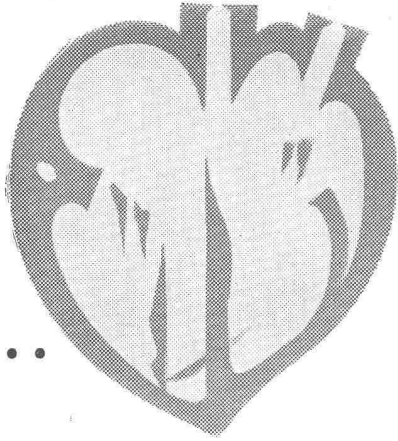

das überbeansprucht wird, schneller verbraucht ist, hat ein Vorschaltgerät in *Fluoreszenzröhren-Beleuchtungsanlagen* bei hoher Betriebstemperatur eine kürzere Lebensdauer. *KNOBEL-VACO-Vorschaltgeräte* arbeiten mit niedrigen Betriebstemperaturen. Sie besitzen daher eine gesteigerte Lebensdauer.

Jede Fluoreszenzröhre benötigt ein Vorschaltgerät. Es ist — von aussen unsichtbar — in den Beleuchtungskörper eingebaut. Dringen Sie daher beim Kauf von Beleuchtungskörpern darauf, dass diese mit dem sicher und brummfrei funktionierenden *KNOBEL-VACO-Vorschaltgerät* ausgerüstet sind.

KNOBEL  ENNENDA

Grösste und älteste Vorschaltgerätefabrik der Schweiz
Vertreten durch: Ernst Scherer, Freudenbergstr. 59, Zürich 7,
Telephon 051/24 33 85

Auch das *Knobel-Perfektstart-Gerät* ist ein *VACO-Gerät*. Es besitzt hervorragende Zündigenschaften.

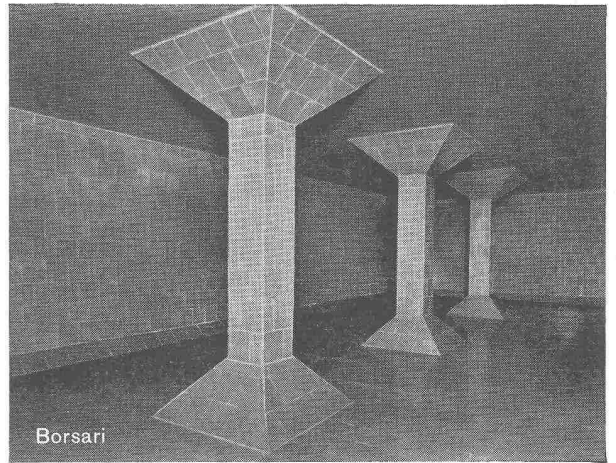

BORSARI **HEIZÖL- u. BENZIN-TANKS**

aus Eisenbeton mit Plattenauskleidung

für jeden Bedarf

50 Jahre Erfahrung

Erstklassige Referenzen

Keine Korrosion

Kein Unterhalt

BORSARI & CO., Zollikon - Zürich

Telephon (051) 24 96 18

Gegründet 1873

perfecta Umwälzpumpen
für Zentralheizungen



K. RÜTSCHI PUMPENBAU BRUGG

BRUGG SCHWEIZ TELEPHON (056) 413 31

Drei exklusive Vorteile, die Ihnen nur die PERFECTA bietet:

Die «gute Form»

das Kennzeichen der modernen PERFECTA-Pumpe

Robuste beidseitige Lagerung

des schweren Rotors bürgt für geräuschlosen Gang und lange Lebensdauer

Schauglas

für einfachste Lauf- und Drehrichtungskontrolle

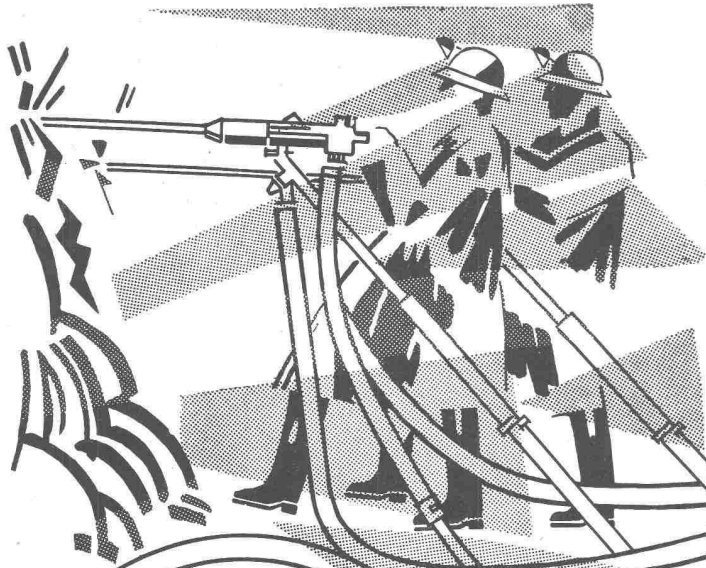

**Bewährte
Stollenbau-Geräte
von Weltruf
garantieren Ihnen
den Erfolg**

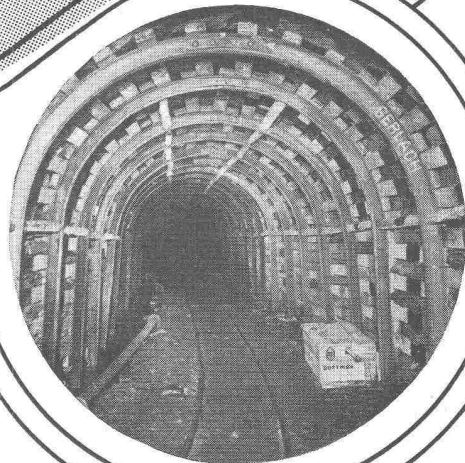
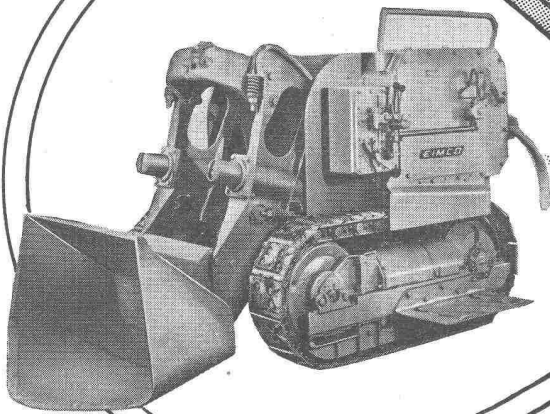
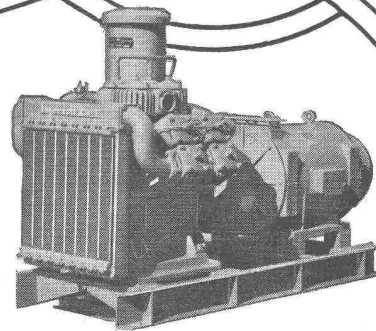
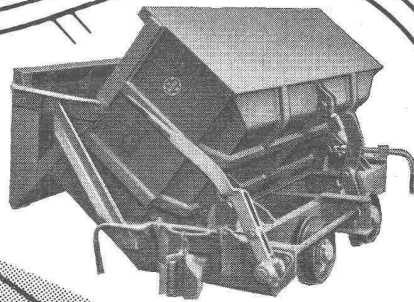
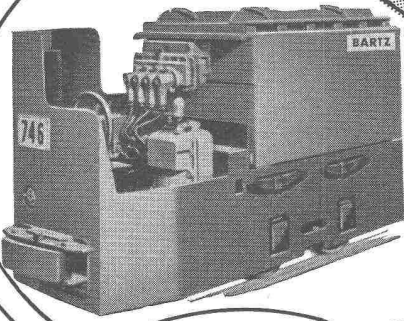

Robert Aebi & Cie AG SA Zürich

**VENTILATOR AG
STÄFA**

Spezialisiert seit 1890
Tel. (051) 930136



Hydro-Venti-Farbspritzkabinen

Verlangen Sie
Spezialprospekt Nr. 914
Stäfa baut auch Klima-Anlagen,
lufttechnische Anlagen, Elektrofilter

Stollenlokomotiven



Schweizerische Industrie-Gesellschaft Neuhausen am Rheinfall Telefon 053 5 34 31

*Regulierbares Licht mit
Roll- und Raff-Lamellenstoren*

Solomatic



Griesser AG
AADORF · BASEL · BERN · LUZERN · ST. GALLEN · ZÜRICH

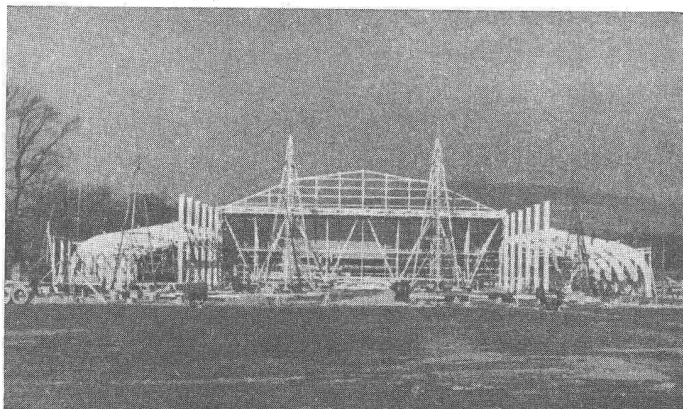

Festhalle Bern

GEIGER & CIE BERN

Elisabethenstrasse 11

Telephon (031) 8 92 11

INGENIEURBÜRO FÜR HOLZBAU

ENTWURF STATISCHE BERECHNUNG
KONSTRUKTIONSPLÄNE

AUSFÜHRUNG

HETZER-LIEFERUNG-RINGDÜBEL

Toussaint-Heintzmann



Stollen-Ausbau

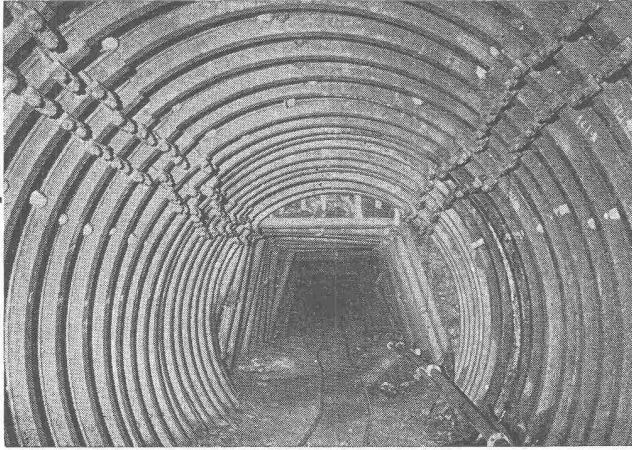

TH-Bögen werden seit Jahren auf schweizerischen Baustellen eingesetzt. Je nach Gebirgsdruck und Lagerung des Gesteins im Stollen können Bögen und Ringe mit nachgiebiger oder starrer Verbindung eingesetzt werden. Der Einbau von TH-Profilen ist sehr einfach und wirtschaftlich dank der rasch montierbaren Verbindungen. Die Firma Stahlschweisswerk **WARTMANN AG.**, Oberbipp, stellt die TH-Bögen in der Schweiz her. Ständiges Lager an Profimaterial, daher kurze Liefertermine.

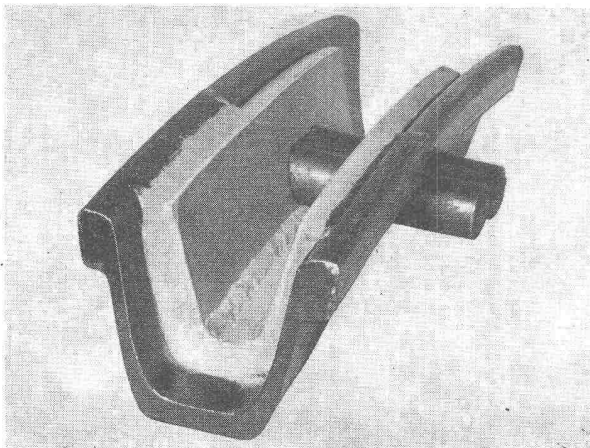
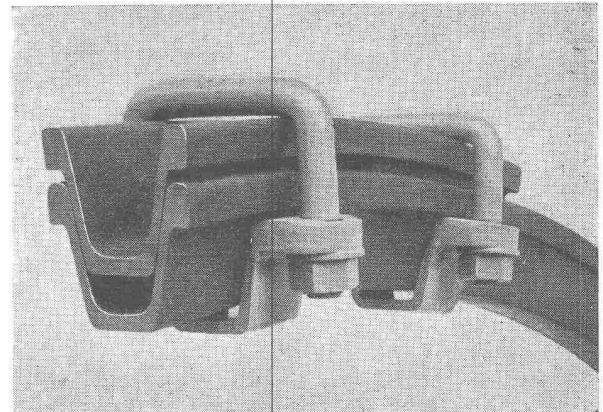

**S. A. POUR LA VENTE DE
MACHINES D'ENTREPRISES**

MONTREUX
(021) 6 50 61/62

CHUR
(081) 2 05 05



Panzerschränke
schweissbrennsicher
Kassenschränke
feuer- und diebessicher
Tresoranlagen
Schalteranlagen
Stahlmöbel
Planschränke
KABA-Zylinder-
Sicherheitsschlösser

Bauer AG., Zürich 6/35
Nordstrasse 25, Telefon 28 40 03

BAUER AG

RADICON

Das Radicon-Schneckengetriebe steuert alle möglichen Industrie-Maschinen

Höhere Leistung lange Lebensdauer
wenig Platzbedarf minimale Wartung
absolute Sicherheit

In aller Welt bewährt und besonders auch dort, wo ungünstige Verhältnisse besondere Zuverlässigkeit und Robustheit verlangen.

Einbaufertige Einheiten von 0,03-73 PS und Uebersetzungen von 5:1 bis 60:1 ab Lager Zürich

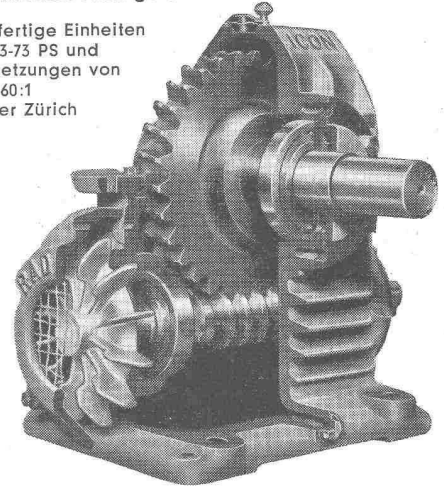

W. Emil Kunz, Zürich 27 Gotthardstraße 21
Tel. 051 / 27 30 57

WALLISELEN-ZH
TEL. 051/933232

WALLISELEN-ZH

SIEGFRIED **Keller** CO

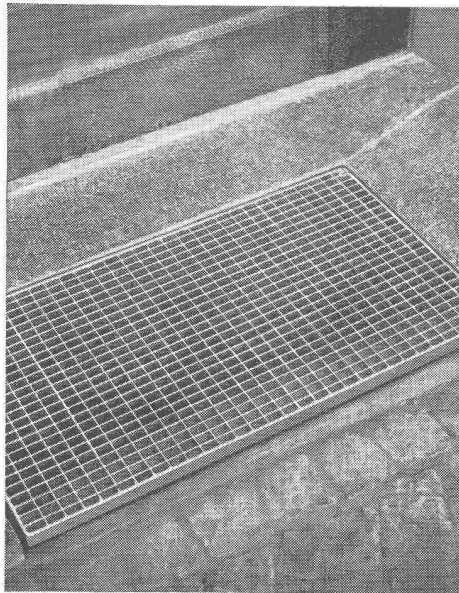

Schuhkrazzroste

Podeste - Abdeckungen - Laufstege

Sämtliche Gitterrostkonstruktionen

System WEMA

Waggonbau **STAHLBAU** Apparatebau Kesselschmiede

Stahlhochbau Hallen

Masten und Türme

Stahlwasserbau

Brücken

Förderanlagen

Hebezeuge

Drehscheiben Schiebebühnen

Aktiengesellschaft

JOSEF MEYER

Eisen- und Waggonbau

RHEINFELDEN Tel. (061) 88 12 41

SPRITZBETON

NEUE LEISTUNGS-ERGEBNISSE DER SPRIBAG-MASCHINE

WIR SIND NUN IN DER LAGE, **SPRITZBETON**

MIT NORMALEM **BETONKIES**

DAS HEISST MIT EINER

KORNGRÖSSE VON **0-30 mm**

UND MIT EINER GARANTIERTEN

STUNDENLEISTUNG VON **6 m³**

ZU VERARBEITEN.

UNSERE MASCHINE KANN NUN AUCH ZUGLEICH ALS

BETONFÖRDERMASCHINE FÜR
SCHALBETON VERWENDET WERDEN.

FÜR GUNIT UND SPRITZBETON STEHEN
45 MASCHINEN ZUR VERFÜGUNG

SPRIBAG

Die Spezialfirma für Spritzbeton, Gunit
und P E R F O - Bolzenbefestigungen

SPRITZBAU AG WIDEN (AG)

Büro: Zürich 3 Werdstrasse 128

Telephon (051) 35 14 77

Selbstansaugende ventillose
Baupumpen

System «Lauchener»

Saughöhe bis 9 m

Auch mittelweise

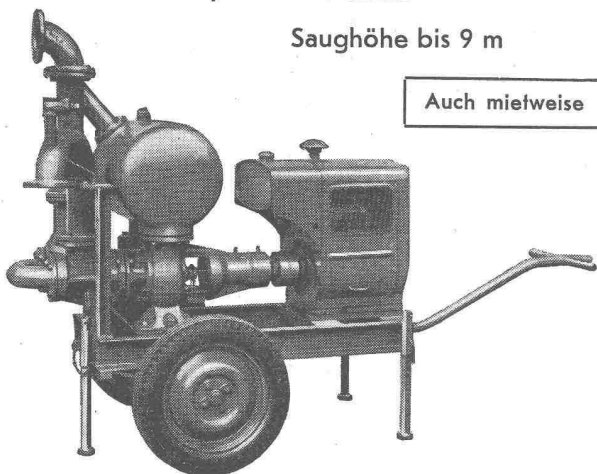

Leistungen 1—5000 l/sek. Kein Bodenventil. Keine Klappe im Saugstutzen. Keine Hilfs-Vakuum-Pumpe. Jederzeitiges automatisches Ansaugen auch nach Lufteintritt im Saugrohr. Keine reibenden, sich abnützenden Dichtungsflächen, daher störungsfrei auch bei Schlamm-, Sand- und Kiesförderung.

Maschinenfabrik a. d. Sihl AG. Zürich

Gegründet 1871

Telephon (051) 23 35 14



2055

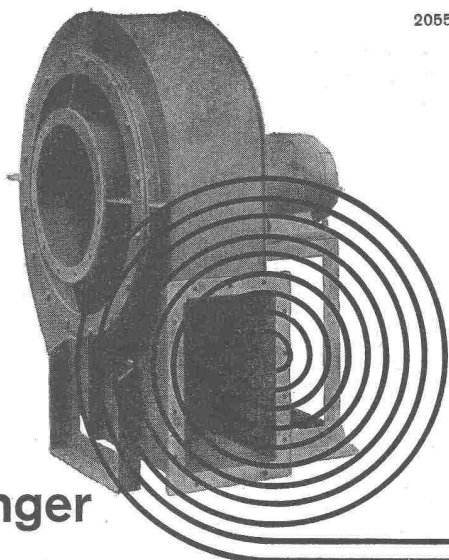

Meidinger

Ventilatoren und Elektromotoren

Qualitätsprodukte seit mehr als einem halben Jahrhundert. Anpassung an alle Ansprüche der Technik. Geräuschloser Lauf durch spezielle Ausführung der Flügelräder und sorgfältiges Ausbalancieren der Ventilatorflügel und Motoranker. Behebung der magnetischen Geräusche der Elektromotoren durch Spezialwicklung. Genau passende Ersatzteile jederzeit ab Lager lieferbar.

G. Meidinger & Cie, Basel 4,
Telefon 061-22 97 65

Merken Sie sich:

**Schreinerarbeiten
Innenausbau**

durch die leistungsfähige Werkstätte

HANS FINGER
ZÜRICH-ENGE

Grütlistrasse 62 Tel. 23 79 89

**Aufzüge
Gebauer**

Zürich
Tel. 051-33 21 65
66 / 67

AMT ZÜRICH
ZÜRICH

**Die Sonnenstore Schenker gibt
das Licht auch dem, der Schatten liebt.**

Wie unter Bäumen im Schatten —
trotz Sommerhitze — dank der soliden,
farbigen Schenker-Sonnenstore.
Mit Knickarm, für Hand- oder Motorantrieb
spielend leicht zu bedienen.
Verlangen Sie Offerte von Emil Schenker AG
Storenfabrik, Schönenwerd.

Schenker **Storen**

**Storenfabrik
Emil Schenker AG Schönenwerd
Telephon (064) 31352**

Zürich, Zähringerstrasse 26	Tel. (051) 32 65 60
Basel 6, St. Albanthalstrasse 15	Tel. (061) 22 93 81
Bern, Balderstrasse 26	Tel. (031) 7 57 80
Luzern, Tribschenstrasse 28	Tel. (041) 2 98 27
Lausanne, 12 Bis. Pl. St. François	Tel. (021) 23 45 47
Lugano, Lugano-Breganzona	Tel. (091) 2 22 13
Genf, 12 Rue Louis de Montfalcon	Tel. (022) 25 37 80
Solothurn	Tel. (065) 2 58 11

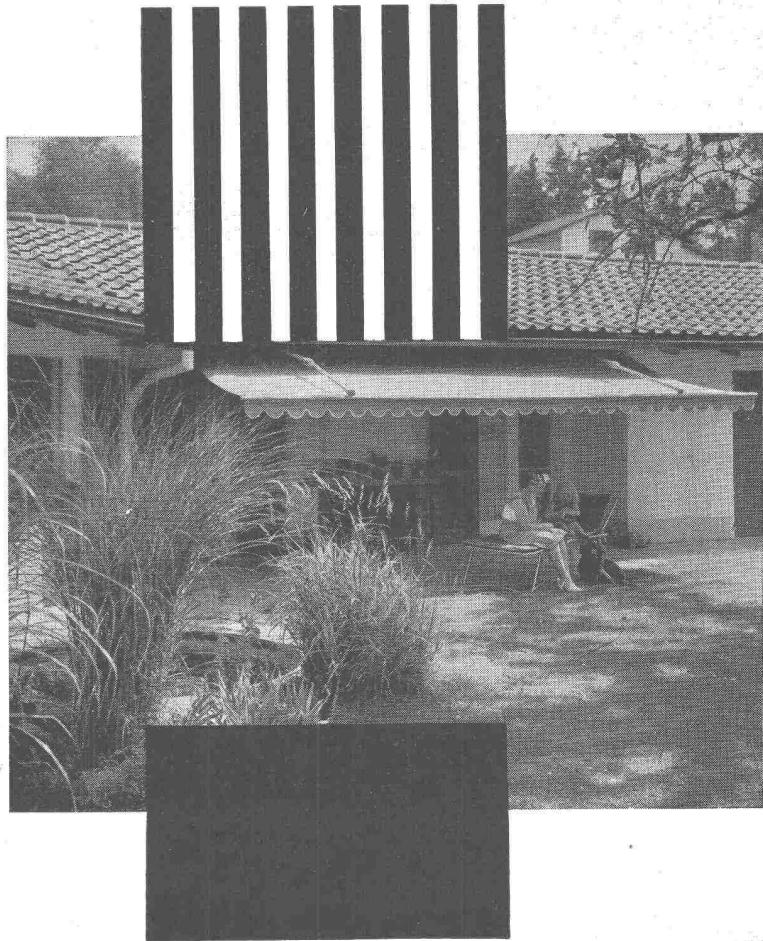

Moderne Schalter und Steckdosen
der neuen X - Serie

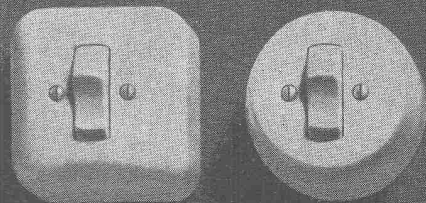
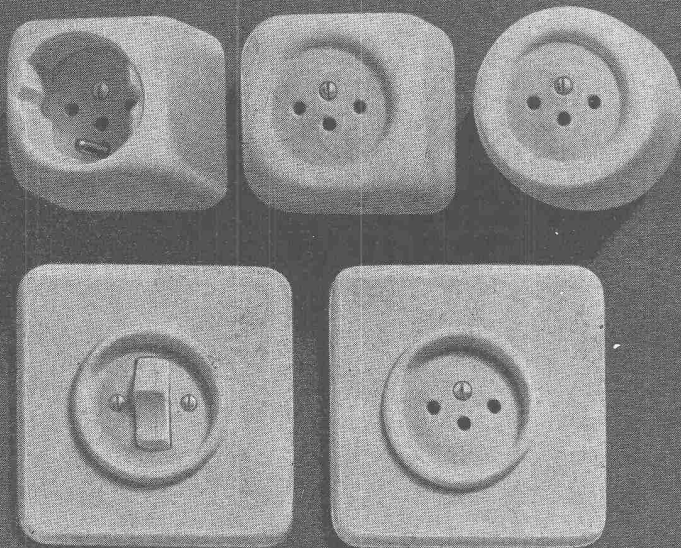

XAMAX

Zürich 50 - Oerlikon

Tel. (051) 46 64 84

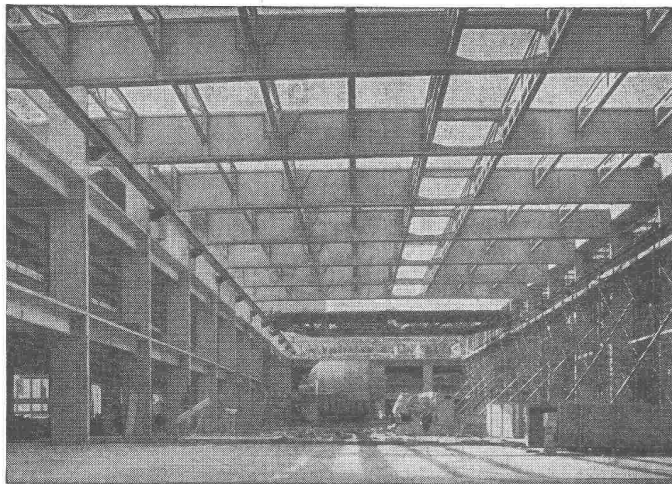

Vobag

AG. für vorgespannten Beton
und Zementwarenfabrik

Spezialfirma für hochwertige Betonwaren
für alle Zwecke

Adliswil-Zürich - Tel. 91 68 44

Dachkonstruktion aus vorfabrizierten Betonelementen



Plastische Haus-
beschriftungen
Bedruckte Firmatafeln

E. Schellenberg-Neff
Fehraltorf ZH
Telefon 051 97 72 12

*Automatische
Pumpensteuerungen*

mit Kabel
ohne Kabel
mit Tonfrequenz

Bevor Sie den Kostenvoranschlag für eine Wasserversorgungsanlage genehmigen, lassen Sie sich unverbindlich durch uns beraten. Es wird zu Ihrem Vorteil sein.

SAUTER

FR. SAUTER AG., FABRIK EL. APP., BASEL



Sämtliche Spenglerarbeiten führt gewissenhaft aus

SPENGLER-GENOSSENSCHAFT ZÜRICH

Zeughausstrasse 43 Gegr. 1907 Telefon 23 07 36

VENTILATIONEN METALLDRÜCKEREI

Als wirkungsvoller
Schädlingsfresser
ist ARBEZOL
bestimmt viel besser!

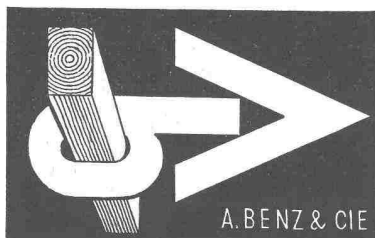

ARBEZOL

A. BENZ & CIE Holzkonservierung Zürich 2/38 Renggerstrasse 56 Tel. (051) 45 34 34

Rascher Abzug der Kochdämpfe

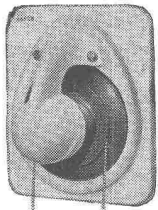

PKE 15

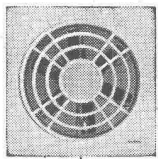

PKG 25

an der Quelle mit den neuen



Küchen-Ventilatoren.

Zwei formschöne Modelle zu Fr. 186.— und 260.—. Der relativ kleine Anschaffungswert des BAHCO-Ventilators ist rasch wettgemacht durch Reduktion der Reinigungs- und Unterhaltarbeiten (Malen, Weisseln), Verminderung des Wärmeverlustes im Winter, bessere Vermietungsmöglichkeit und **wesentliche Komforterrhöhung**, wie z. B. Verhinderung der lästigen Kochgerüche in den Wohnräumen etc.

Ausführliche Dokumentation durch die Generalvertretung:

WALTER WIDMANN AG ZÜRICH 1

Löwenstrasse 20, Telephon (051) 27 39 96

Zerlegbare Bock-Krane

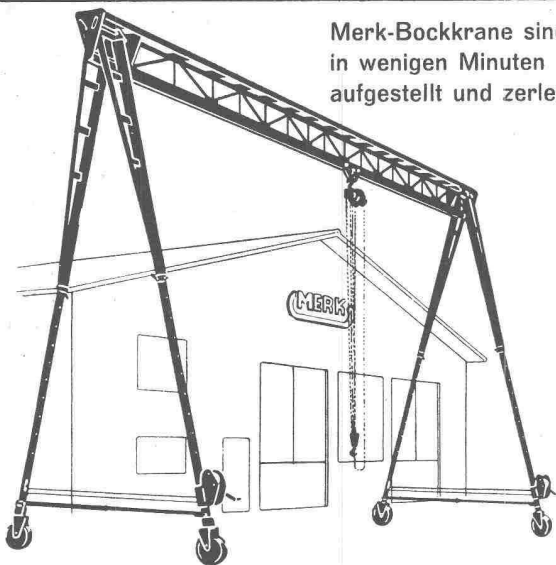

Merk-Bockkrane sind
in wenigen Minuten
aufgestellt und zerlegt

Modelle ab 500 kg Tragkraft bis zu den grössten Dimensionen. Praktisches Zubehör: Höhenverstellung, Spannweitenverstellung, Lenkrollen, Gummiräder.

HANS MERK Fahrzeug- und Kranfabrik DIETIKON-ZÜRICH

Telephon (051) 91 91 21

ISOSCHAUM

neuezeitlicher, erstklassiger Isolierstoff gegen Kälte, Wärme, Schall.

Wird am Bauwerk oder am Element in Schaumform ein- oder aufgespritzt.

Auskunft, Beratung und Offerte erteilen die Lizenzinhaber.

Für Baselstadt und Baselland:

Gebrüder Stamm, Baugeschäft Basel
Telephon Nr. (061) 23 39 90

Für Kantone Zürich und Schaffhausen:

AG. Heinrich Hatt-Haller, Zürich 1
Telephon Nr. (051) 23 86 30

Für Kantone St. Gallen, Graubünden, Thurgau, Glarus und Appenzell:

Gema AG., Apparatebau, St. Gallen
Telephon Nr. (071) 23 82 55

Für Kanton Aargau:

Hoch- und Tiefbau AG., Aarau
Telephon Nr. (064) 2 28 55

Für Kantone Solothurn und Bern, nördl. der Aare und des Bielersees:

Constantin von Arx AG., Olten
Telephon Nr. (062) 5 20 64

Welsche Schweiz:

E. Imhof S. A., Lausanne
Telephon Nr. (021) 24 27 85

Fürstentum Liechtenstein:

Gustav Ospelt, Apparatebau, Vaduz
Telephon Nr. (075) 2 11 55

Gebrüder Frick, Baugeschäft, Schaan
Telephon Nr. (075) 2 17 45

Für Metallbaubranche in den Kantonen Baselstadt, Baselland, Thurgau, St. Gallen, Appenzell, Glarus, Graubünden, Innerschweiz und Tessin:
Metallbau Koller AG., Basel 15, Holestr. 89
Telephon (061) 38 29 77

Generalvertreter für die Schweiz:

Dr. Schröder-Stranz, Laufenburg/Baden (Dld.)
Telephon 259



**ALBISWERK
ZÜRICH A.G.**

ALBIS-ANLAGEN IM SPITAL



SCHWESTER, BITTE

Unzählige Dispositionen müssen von Arzt und Schwester täglich getroffen, Aufträge erteilt, Anfragen beantwortet werden. Die modernen ALBIS-Telephon- und Lichtruf-Anlagen erleichtern dem Pflegepersonal seine opfervolle Aufgabe und geben dem Patienten ein erhöhtes Gefühl von Ruhe und Sicherheit.

ALBIS-TR-Empfänger bringen Freude und Abwechslung ins Krankenzimmer. Die formschönen Geräte zeichnen sich durch natürliche Tonwiedergabe aus.

Neueste Forschung, verbunden mit unserer langjährigen Erfahrung in Projekt und Bau von Schwachstrom-Ausrüstungen, bürgen für zeitgemässe Anlagen.

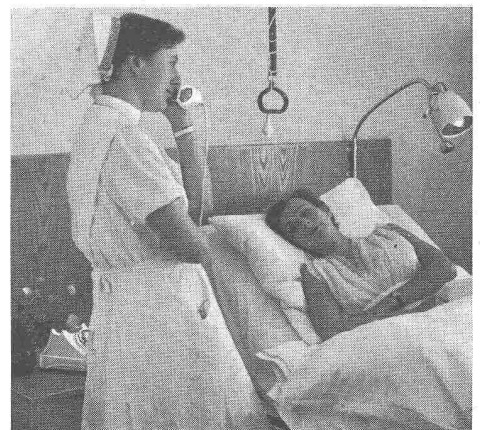
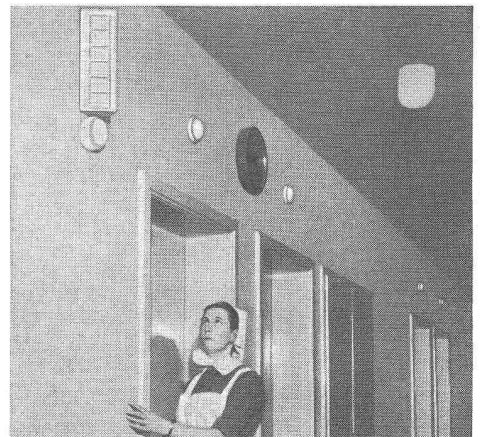
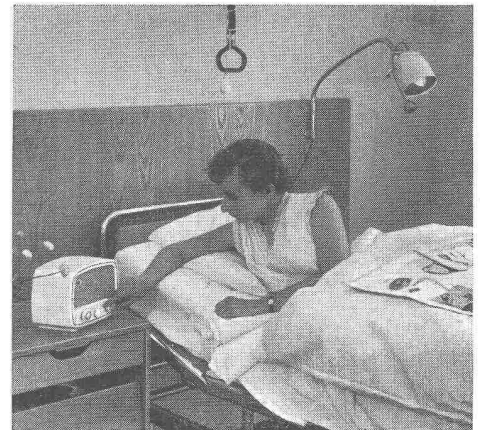

ALBISWERK ZÜRICH AG. ALBISRIEDERSTRASSE 245 ZÜRICH 47
VERTRETUNGEN IN BERN, LAUSANNE UND ZÜRICH