

Objektyp: **Advertising**

Zeitschrift: **Schweizer Ingenieur und Architekt**

Band (Jahr): **102 (1984)**

Heft 17

PDF erstellt am: **24.09.2024**

Nutzungsbedingungen

Die ETH-Bibliothek ist Anbieterin der digitalisierten Zeitschriften. Sie besitzt keine Urheberrechte an den Inhalten der Zeitschriften. Die Rechte liegen in der Regel bei den Herausgebern. Die auf der Plattform e-periodica veröffentlichten Dokumente stehen für nicht-kommerzielle Zwecke in Lehre und Forschung sowie für die private Nutzung frei zur Verfügung. Einzelne Dateien oder Ausdrucke aus diesem Angebot können zusammen mit diesen Nutzungsbedingungen und den korrekten Herkunftsbezeichnungen weitergegeben werden. Das Veröffentlichen von Bildern in Print- und Online-Publikationen ist nur mit vorheriger Genehmigung der Rechteinhaber erlaubt. Die systematische Speicherung von Teilen des elektronischen Angebots auf anderen Servern bedarf ebenfalls des schriftlichen Einverständnisses der Rechteinhaber.

Haftungsausschluss

Alle Angaben erfolgen ohne Gewähr für Vollständigkeit oder Richtigkeit. Es wird keine Haftung übernommen für Schäden durch die Verwendung von Informationen aus diesem Online-Angebot oder durch das Fehlen von Informationen. Dies gilt auch für Inhalte Dritter, die über dieses Angebot zugänglich sind.

KERN DM102

Der Distanzmesser von Kern passt auch auf Ihren Theodolit

Wenn Sie einen DK-RT, DK-RV, K 1-RA oder einen Theodolit eines anderen Herstellers besitzen, können Sie ihn jetzt mit einem elektrooptischen Distanzmesser DM102 von Kern ausrüsten.

Sie erhalten dadurch eine leistungsfähige und leicht zu bedienende Gerätekombination für die verschiedensten Vermessungsaufgaben.

Sucherkollimator für bequemes Grobzielen

Starttaste (Dauer einer Messung: 8 Sekunden)

Instrument zur Anzeige der Intensität des empfangenen Signals und des Ladezustandes der Batterie

Distanzanzeige mit Flüssigkristallziffern. Genauigkeit $\pm(5 \text{ mm} + 5 \text{ mm/km})$, Reichweite mit 1 Reflektor $>1000 \text{ m}$, Reichweite mit 3 Reflektoren $>1700 \text{ m}$

Verschiedene Adapter zum Aufsetzen des DM 102 auf Kern-Theodolite sowie auf die meisten Theodolite anderer Hersteller

Funktionsschalter. Position «Tracking» für Wiederholungsmessungen alle 2 Sekunden

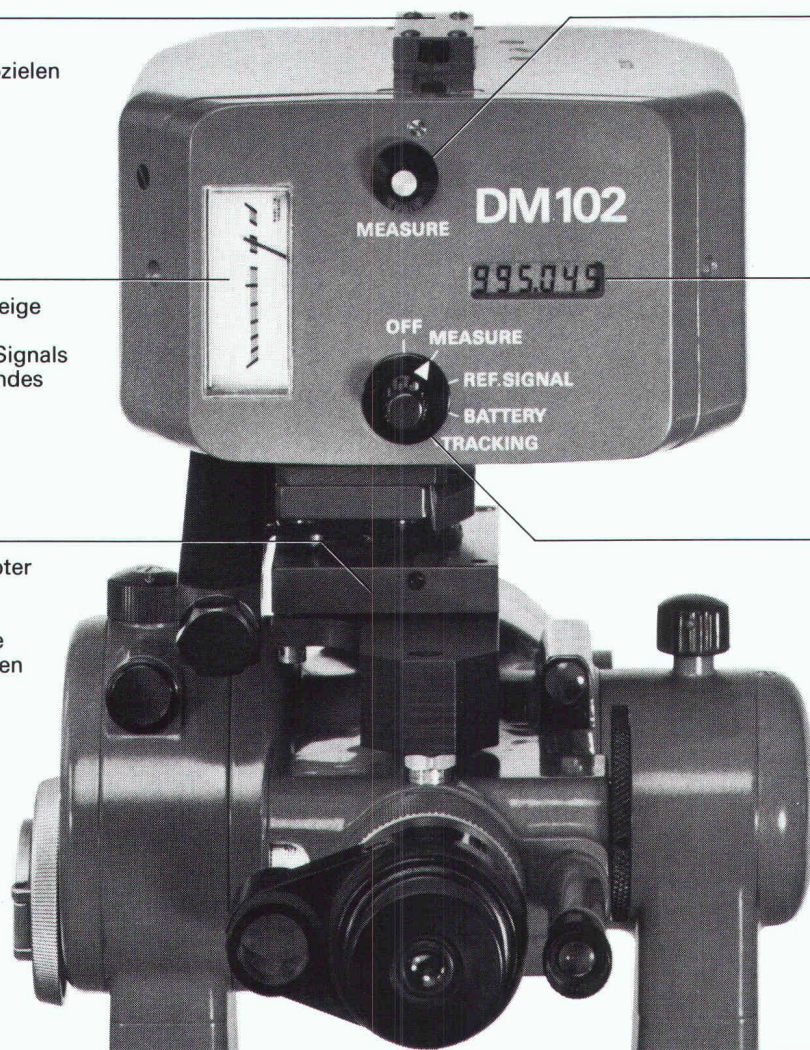

Kern & Co. AG, 5001 Aarau
Werke für Präzisionsmechanik,
Optik und Elektronik
Telefon 064 25 1111

Der Kern DM102 interessiert mich. Ich wünsche den ausführlichen Farbprospekt , ein Angebot , eine Vorführung .

Name

Beruf

Adresse

Telefon

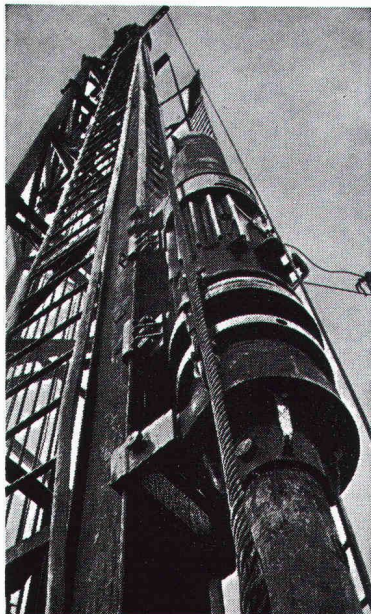

Pfahlfundationen

- Bohrpfähle 125 + 150 cm ϕ
- Ortsbetonpfähle «DELTA»
- Fertigbetonpfähle
- Holzpfähle
- Presspfähle
- Wasserbauarbeiten
- Spundwände

EGGSTEIN AG LUZERN
 Industriestrasse 16 Telefon 041 - 44 66 04

apple computer

Devisierung

(nach CRB) Hard- & Software

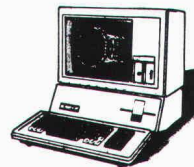

(Apple/// 256 KB, 2 Disk-Stationen, Bildschirm, Drucker, Devisierungsprogramm inkl. Ausmass, Offertvergleich, Vertrag & Abrechnung, kompl. Normpos. Katalog)

Text-
 verarbeitung + 545.-
 Netzplan + 1500.-
 CAD + 1800.-
 und viele weitere bau-
 spezifische Programme

komplett nur **Fr. 11'900.-**

ILR AG Universitätstrasse 87
 8033 Zürich Telefon 01/363 40 12

Nelson-Kopfbolzen

»Bauaufsichtlich zugelassen«

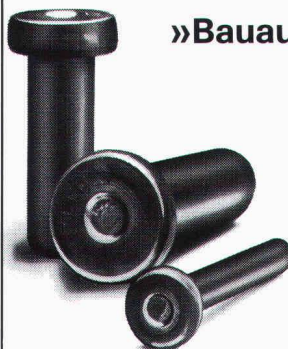

Wir liefern Kopfbolzen für:

- Stahlverbundbau
- Stahleinbauteile für den Betonfertigbau
- Linerbefestigungen
- Tiefbau
- Industriebau

Neu: Fertigung von Ankerplatten

Fordern Sie an:

Zulassung · Bemessungshinweise,
 Rechenbeispiele für die Bemessung
 von Kopfbolzen.

TRW Nelson Bolzenschweiß-Technik GmbH
 Thurgauer Str. 74 · CH-8050 Zürich · Telefon 03 02 / 68 68

Wir sind Profis!

In Sachen Hydrokulturanlagen können Sie voll auf uns zählen, unsere langjährige Erfahrung ist Garant für Qualität und fachgerechte Arbeit.

- reichhaltiges Pflanzensortiment in Hydro
- Pflanzen von 5 cm bis 500 cm Grösse
- individuelle Raumbegrünung
- Gefässe in Keramik, Kunststoff, Holz, Steinzeug usw.
- komplettes technisches Hydro-Zubehör
- fachmännischer Pflegeservice
- Lieferungen wöchentlich in der ganzen Schweiz

Unser junges und dynamisches Team steht gerne zu Ihrer Verfügung für kreative Gestaltung und Problemlösung.



Hydroflor AG

Bolligenstrasse 46 C,
 3000 Bern 32, Tel. 031 4002 32



Boesch

Gartenbau 01 53 04 80

**Beratung,
 Projektierung,
 Planung, Ausführung,
 und Pflege von:**

- Wohngärten
- Sportplatzbauten
- Siedlungsgärten
- Pergolen + Lauben
- Öff. Parkanlagen
- Natursteinarbeiten
- Schulhausanlagen
- Gartenumgestaltungen
- masch. Erarbeiten
- Muldenservice

Georges Boesch AG, Eierbrechstr. 16, 8053 Zürich
 Büro: 01 / 53 04 80 / Werkhof Fällanden: 01 / 825 38 36

SIPOREX[®]
plus

ZZ

Der Schweizer Gasbeton, ein Produkt der **ZÜRCHER ZIEGELEIEN**



de Sede AG, Klingnau. Polstermöbelfabrik

Realisiert mit ALISOL

dem bewährten Profilsystem für energiesparende und unterhaltsfreie Fenster, Türen und Fassaden aus Aluminium.

Alles Weitere über ALISOL sagt Ihnen gerne unser Verkauf Sonderprodukte.
Telefon 064 70 11 01

ALUMINIUM
AG
MENZIKEN

SEIT 20 JAHREN
SCHICHTEX
MEHRSCICHTPLATTEN
IN DER SCHWEIZ

BI-UNTERDACH

mit FERTIGER UNTERSICHT

gute Isolation
einfache Montage
preiswert

Einwandfreier Dachaufbau mit durchgehender, geschlossener Isolation. Bauphysikalisch richtig.

Verlangen Sie Unterlagen für Wohn- und Hallenbauten.



Bau + Industriebedarf AG
4104 Oberwil / BL Tel. 061 30 40 30

Das AZ 1 ist leicht zu handhaben. Es ist kompakt und robust, speziell für den Bau gebaut. Einige technische Angaben: Die kürzeste Zielweite ist 0,75 m mit einer Normalabweichung von 2,5 mm pro Kilometer. Das Spitzenobjektiv hat einen Öffnungsdurchmesser von 30 mm und erlaubt eine 22fache Vergrößerung. Das automatische AZ 1 ist mit einem robusten Kompensator versehen.



Das erste Bau-Nivellier von Nikon mit einem «Fallschirm»*

*Ihr Nivellier ist nämlich versichert gegen: Sturz – Wasser und Feuchtigkeitseinwirkung – Einbruch – Diebstahl – Beraubung – Sabotage – Brand – Blitzschlag – Explosion – Versengung – Verschmörung – Rauch und Russ. Elementarschäden: Hochwasser, Überschwemmung, Sturm, Hagel, Lawine, Schneedruck, Feilschutz, Steinschlag und Erdbeben.



Das AZ 1 gibt es mit Plastikbehälter, Objektivkappe, Senkel, Justier- und Regen-schutz für ganze

Geo-Astor
Erste Schweizer Einkaufszentrale für Ingenieure und Geometer

gewährt Ihnen eine 2-jährige Garantie auf Konstruktionsmängel, ausserdem ist Ihr Nivellier für 1 Jahr versichert (siehe *)

Nikon

Fr. 990.-
(ohne Stativ)

Geo-Astor AG 6840 Erlenbach Postfach 917 Telefon 059 533 40 76

Coupon

Ich möchte gerne Gewinne über das Bau-Nivellier von Nikon erhalten. Bitte senden Sie mir Prospekt und Preisliste.

Name _____
Firma _____
Strasse _____
PLZ/Ort _____

Wenn Sie dieses kleine Inserat gelesen haben, wissen Sie, warum der Brötje-Energiesparbloc ein so grosser Erfolg ist.

Der Jahresnutzungsgrad dieser Heizzentrale ist so gut, dass die sonst so pingelige Stiftung Warentest in Berlin uneingeschränktes Lob fand und ein «sehr gut» erteilte. Warum? Es liegt an mindestens 34 Gründen. Der Wichtigste: Alle wesentlichen Teile des Brötje ESB sind, auf bislang beispiellose Weise isoliert, in einem einzigen Gehäuse untergebracht. Jetzt wissen Sie es.

Procalor

Alles, was Installateure aufstellt.

Procalor AG, 8036 Zürich, Morgartenstrasse 30, Telefon 01-242 79 40, ein Unternehmen der **WMH** – Walter Meier Holding AG

SPEKTRUM:

Beratung, Expertisen, Projektierung und Ausführung von Sprengarbeiten aller Art sowie Erschütterungsmessungen: Wenn Ihnen irgendwo

ein zündender Gedanke vom Spreng-Experten helfen könnte: KIBAG Sprengtechnik, 8038 Zürich, Mythenquai 383, Tel. 01/482 12 40

KIBAG

SPRENGTECHNIK

Ausbau-Systeme

Panel-Element Der ideale Partner für Umbauten und Renovationen

Ummanteltes Gipselement 2000/2600 x 600 mm

- vielseitig verwendbar (Decken, Wände, Dachstock)
- handlich und von einer Person leicht zu verarbeiten
- eignet sich für jede Oberflächenbehandlung
- keine aufwendige Unterkonstruktion nötig

Eine ideale Lösung für Ihre Ausbauwünsche

Rufen Sie uns an, detaillierte Unterlagen warten auf Sie.

A. Leu AG 4144 Arlesheim Tel. 061/46 44 20 Telex 63 595



Verbundpfähle

Stahlprofile mit Betonmantel

- Mit dem Hochbaukran oder mit Schreitbagger ausführbar
- auch auf beengten, schwer zugänglichen Baustellen möglich
- kein Arbeitsplanum und keine Zufahrt zur Baugrube nötig
- dank sehr kleiner Installationsaufwendungen auch für kleine Arbeiten wirtschaftlich.



Technische
Beratung/Bau-
ausführung:

Neugutstr. 52, 8600 Dübendorf

Bauunternehmung AG Tel. 01/8210085
Zürich - Dübendorf - Aarau - Chur - Grenchen - St. Gallen



Im grossen Kanton hat unser Pollux-Wärmezähler mehr Fans als die beiden Rummenigges zusammen.

Kein Wunder, denn dieser Zähler ist mindestens so vielseitig. Es gibt ihn obendrein in jeder Ausführung, mit Netzanschluss oder Batteriebetrieb - für alle Anwendungsgebiete, von der kleinsten Wohnung bis zur grössten Fernheizzentrale. Die Montage ist unvergleichlich einfach. Die kompakte Elektronik findet überall Platz. Exklusiv bei Procalor.

Procalor

Alles, was Installateure aufstellt.

Procalor AG, 8036 Zürich, Morgartenstrasse 30, Telefon 01-242 79 40, ein Unternehmen der **WMH** - Walter Meier Holding AG

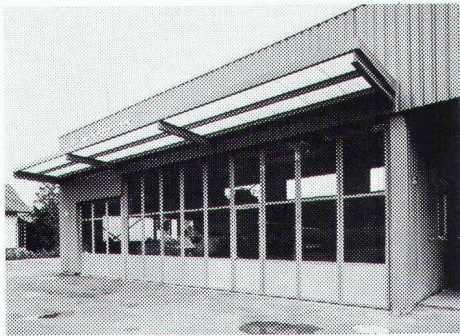

Unser Torprogramm:
 Kipptore
 Geräteraum-
 Kipptore
 Schiebetore
 Flügeltore
 Torantriebe
 Elektro-Lift

wittwer

**W. Wittwer
 Metall- und Torbau
 3174 Thörishaus
 Tel. 031 88 01 20**



Sauer-Alarmanlagen

- Erstes SEV-geprüftes Kleinalarmgerät
- zuverlässig bei Bewegungen bis 14 Meter
- Sabotagenschutz
- keine Installationen
- auch aufw. Sicherheitssysteme

Unser technischer Fachmann berät Sie unverbindlich.

M. Sauer & Co.
 Elektronische Geräte
 Obergass 6, 8400 Winterthur
 Tel. (052) 22 78 79

Ihr Rechenzentrum

für technisch-wissenschaftliche Anwendungen

- 24-h-Betrieb, 7-Tage-Woche
- PRIME 250/II
- Anschluss über telefonische Datenleitung
- günstige Bedingungen
- FORTRAN IV & 77
- Finite Element Berechnung: NASTRAN, SAP IV u. a.
- CAE (Pre- & Postprocessing usw.)
- Simulationsprogramme
- Individuelle Beratung
- Software-Unterstützung und -Entwicklung

ILR AG, Ingenieurbüro

Universitätstr. 87, 8033 Zürich, Tel. 01/363 40 12, Telex 58702

**Feuerverzinken ist zwar nicht billig,
 aber immer noch billiger
 als darauf zu verzichten.**



FEUERVERZINKT

Denn was rostet, das kostet.

Hunn begrünt alles und überall – auch in Ihrem Fall!

Hunn inverdisce tutto e dappertutto, anche nel vostro caso!

Hunn verdit tout et partout – dans votre cas aussi!

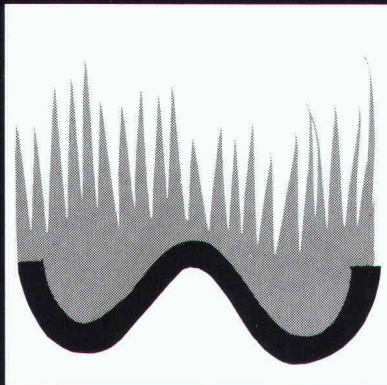

BEGRÜNUNGEN HUNN AG
 Humuslose Begrünungen
 Böschungsbearbeitung
 Grossflächen-Begrünungen
 Gehölzsaaten, Fertiggrasen
 Pilatusstrasse 1016
 5630 Muri AG
 Telefon 057 44 22 25

HP-41

Erstklassige und preisgünstige Software für
**Statik, Bauphysik, Grundbau, Strassenbau,
 Hydraulik, Abwassertechnik, Wasserversorgung und Vermessung.**
 Verwendbar für HP-41-C / CV / CX

Unterlagen und Auskünfte:

H. Suhner, dipl. Ing. ETH, Ulmenweg 12a, 3604 Thun
 Telefon 033 / 36 75 15

BESTELLTALON

Einsendeschluss: 15. Mai 1984

Unterzeichneter bestellt bei:

Herrn Dr. K.-C. Taubmann
 Bruderholzrain 56, CH-4102 Binningen

_____ Exemplar(e)

Hochwasser-Abschätzung für kleine und zusammengesetzte Einzugsgebiete

zum Subskriptionspreis von Fr. 20.- (späterer Verkaufspreis Fr. 25.-). Auslieferung Mitte Juni 1984 an folgende Adresse:

Name: _____

Vorname: _____

Ort und Datum: _____

Unterschrift: _____

Hinweis:

Information über Neuerscheinungen im gleichen Heft.

WO UND WANN IMMER SIE AUF DEM INSERATENWEG ETWAS ZU SAGEN HABEN:

A. 66.2.4

DIE IVA AG KANN IHNEN WERTVOLLE UNTERSTÜTZUNG BIETEN.

Die IVA AG ist eine Werbegesellschaft. Sie vermittelt Inserate in alle Zeitungen, Zeitschriften und Fachblätter des In- und Auslandes. Zu Originaltarifen.

Sie hilft Ihnen, die richtigen Insertionsorgane zu finden. Sie erstellt Kostenberechnungen und Erscheinungspläne. Sie überwacht Ihre laufenden Werbekampagnen und vereinfacht die Administration.

Darüber hinaus hat die IVA AG aber in verschiedenen Gebieten besondere Erfahrung gewonnen: Werbung in Fachzeitschriften, Werbung im Ausland, Tourismuswerbung, Ausbildungswerbung, Mediaberatung, Budgetbetreuung.

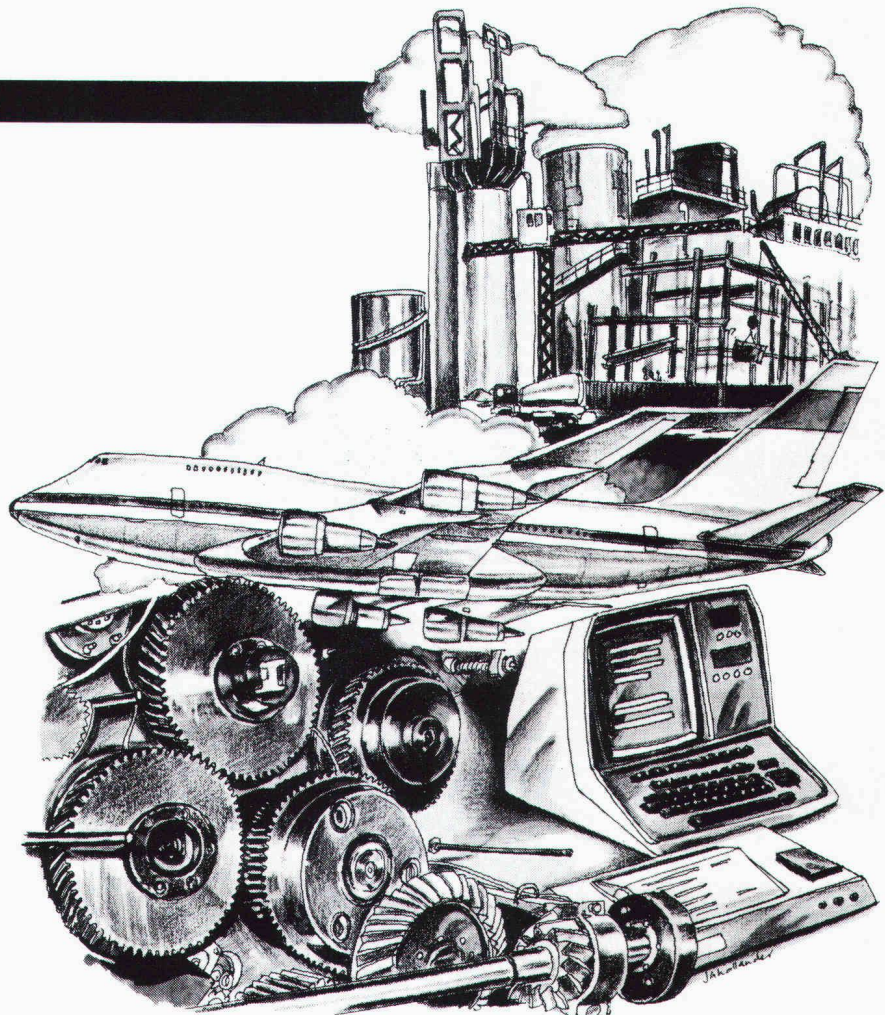

IVA

Geschäftssitz IVA AG für internationale Werbung
Mühlebachstrasse 43, 8032 **Zürich**, Telefon 01/251 24 50, Telex 53844

Filialen Pré-du-Marché 23, 1004 **Lausanne**, Telefon 021/37 72 72

Aspermontstrasse 28, 7000 **Chur**, Telefon 081/27 13 90

Via Pico 28, 6906 **Lugano-Cassarate**, Telefon 091/52 66 84

Stellenangebote

Zur Ergänzung unseres Teams suchen wir einen jüngeren

Architekten HTL oder qualifizierten Hochbauzeichner

als Sachbearbeiter mit Schwergewicht auf der Ausführungsplanung. Einige Jahre Praxis erwünscht.

Gerne erwarten wir Ihre schriftliche oder telefonische Bewerbung.

Egon Dachtler, Architekt SIA
Dr. E.P. Nigg, dipl. Architekt SIA
Seestrasse 185, 8800 Thalwil, Telefon 01 / 720 38 55



Einwohnergemeinde Baar

Im Rahmen der Umorganisation unserer Bauabteilung ist die neu geschaffene Stelle des

Bauverwalters

zu besetzen.

Der Bauverwalter hat den Bauvorstand (Gemeinderat) bei der Erfüllung seiner Aufgaben wirkungsvoll zu unterstützen, zu beraten und zu entlasten. Er leitet die Bauabteilung und sorgt dafür, dass alle Arbeiten im administrativen, planerischen und technischen Bereich fach- und termingerecht sowie wirtschaftlich ausgeführt werden. Seine Aufgaben im Dienste unserer grossen Gemeinde sind vielseitig und interessant; sie bedeuten eine Herausforderung.

Sie finden bei uns ein kleines und gut eingespieltes Arbeitsteam in einer neuzeitlich organisierten und aufgeschlossenen Verwaltung. Ihre Besoldung entspricht der Ausbildung, der bisherigen praktischen Tätigkeit und den Leistungen. Arbeitszeit und Sozialleistungen richten sich nach den fortschrittlichen kantonalen Regelungen.

Als Rüstzeug für diesen verantwortungsvollen Posten verlangen wir von Ihnen:

- Hochschulabschluss als Bauingenieur oder Architekt
- nach Möglichkeit Zusatzausbildung in Planungsfragen
- Tätigkeit in privaten Unternehmen der Bauwirtschaft oder Verwaltungspraxis
- Führungseigenschaften und Teamgeist
- Verhandlungsgeschick und Gewandtheit im schriftlichen Ausdruck.

Stellenantritt: 1. Januar 1985 oder nach Vereinbarung.

Wenn Sie mehr über diese interessante Vertrauensstelle wissen wollen, gibt Ihnen die Gemeindeganzlei Baar (lic. iur. Leo Hürlimann, Gemeindeganzschreiber-Stellvertreter) gerne Auskunft (Telefon 042 / 33 11 11).

Ihre handschriftliche Bewerbung mit Lebenslauf, Foto, Zeugniskopien, Referenzangaben und Gehaltsansprüchen ist bis 15. Mai 1984 an den Gemeinderat Baar, 6340 Baar, zu richten.

Gemeinderat Baar

Inserate bitte frühzeitig aufgeben!

AG FÜR PERSONALBERATUNG ZÜRICH

Eine diversifizierte, international tätige Gruppe der Baubranche hat uns beauftragt, einen jüngeren

dipl. Bauingenieur ETH von unternehmerischem Format

zu suchen, der sich in einem zweistufigen Karriereplan auf folgende Zielfunktion vorbereiten möchte:

Direktion eines Geschäftsbereiches

bestehend aus mehreren Tochtergesellschaften im In- und Ausland mit einem konsolidierten Umsatz von mehr als 100 Mio. sFr.

Der Stelleninhaber darf bereits in der Initialphase mit interessanten Aufgaben analytischer, organisatorischer, koordinativer, überwachender und repräsentativer Art rechnen, welche ihm Einblick ins Management des Gesamtunternehmens gewähren und von ihm ein hohes Mass an technischer Kompetenz und betriebswirtschaftlich ausgerichtetem Denkvermögen verlangen. Er sollte die frontorientierten und führungsbezogenen ersten Sporen z. B. in Form von Bauleitungen und Projektleitungen einschliesslich Auslandsaufenthalten bereits abverdient haben und auch sprachlich soweit abgesichert sein, dass er problemlos in Englisch und Französisch verhandeln kann.

Über das detaillierte Pflichtenheft, den zeitlichen Ablauf und die bereits zu Anfang grosszügig ausgelegten Anstellungsbedingungen geben wir interessierten Herren im Idealalter von 30-35 Jahren gerne weitere Auskünfte. Wir bitten unter Zusicherung absoluter Diskretion um einen Anruf oder die Zustellung der üblichen Offertunterlagen.

AG FÜR PERSONALBERATUNG ZÜRICH

TALSTRASSE 20

8001 ZÜRICH

TEL. 01 221 36 56



Das **Institut für Hochbautechnik** sucht per 1. Mai 1984 oder später eine(n)

Assistenten/Assistentin (evtl. Doktoranden/Doktorandin) (Halbtagsstelle)

für folgenden Aufgabenbereich:

- **In der Lehre:** Betreuung von Architekturstudenten im Vorlesungs- und Übungsbetrieb, in Entwurfsklassen und im Diplom.
- **In der Forschung:** Mitwirkung bei Expertisen, Forschungs- und Bauprojekten.

Anforderungen: Dipl. Bauingenieur, wenn möglich mit etwas Berufspraxis im Hochbau, Erfahrung im Umgang mit dem Computer und guten Sprachkenntnissen in Deutsch und Französisch.

Interessenten (Interessentinnen) im Idealalter von etwa 30 Jahren wollen ihre Bewerbung bitte an folgende Adresse richten: Prof. Dr. H. Hugli, HBT, ETH-Hönggerberg, 8093 Zürich.

Chemisch-bautechnische Fabrik sucht per sofort oder nach Übereinkunft

Bautechniker

für Verkauf und technische Kundenberatung im Aussen-dienst (Ost-/Zentralschweiz). Wir verlangen Baustellenerfahrung, gute Umgangsformen, Verhandlungsgeschick. Idealalter 28 bis 40 Jahre.

Wir bieten den Leistungen entsprechende Verdienstmöglichkeiten mit fixem Salär, Spesenansatz und den üblichen Sozialleistungen.

Ihre Bewerbung mit Foto, Lebenslauf und allen Unterlagen richten Sie bitte an Chiffre 41-27 632 Publicitas, 8401 Winterthur.

Wir empfehlen, den Offerten auf Stellenangebote keine Originalzeugnisse beizulegen.



UNTERNEHMENSBERATUNG
KADERSELEKTION

Arbeitsplatz Zug

Unser Kunde hat sich in der Planung und Realisierung von unkonventionellen Wohn-, Verwaltungs- und Gewerbebauten einen ausgezeichneten Namen geschaffen. Zur Erweiterung des bestehenden Teams suchen wir einen «spritzigen», innovativen

Entwurfsarchitekten

mit einem besonderen Flair für das Aussergewöhnliche.

Für diese nicht alltägliche Position stellen wir uns eine Persönlichkeit mit Hochschulabschluss vor; erfahren in Planung und Realisierung, inkl. administrativer Abwicklung; gute darstellerische Fähigkeiten für die Bearbeitung von Projektplänen. Im weiteren wären erfolgreiche Wettbewerbsteilnahmen wünschenswert.

Neben den fachlichen Qualifikationen verlangt diese Aufgabe auch organisatorische Fähigkeiten, Initiative, Flexibilität, Verhandlungsgeschick sowie Freude, in einem jungen, aufgestellten Team mitzuwirken.

Einem Spezialisten, der die persönliche und fachliche Herausforderung in einem modernen, gut fundierten Unternehmen sucht, offeriert unser Kunde eine selbständige, entwicklungsfähige Position mit echter Eigenverantwortung und Entfaltungsmöglichkeiten sowie ausgezeichneten Sozial- und Gehaltsleistungen.

Interessenten bitten wir um Einreichung der Bewerbungsunterlagen oder telefonische Erstkontaktnahme. Wir garantieren für absolute Diskretion und leiten die Unterlagen nur mit Ihrem ausdrücklichen Einverständnis weiter.

ABS PERSONAL- UND
STELLENVERMITTLUNG AG
BAHNHOFSTRASSE 30 6301 ZUG
TELEFON 042 - 21 67 80 UND 21 73 55



STADT BIEL

Das städtische **Bauinspektorat** sucht als technische(n) Mitarbeiter(in) einen im **Hochbau** erfahrenen und gut ausgewiesenen

Baufachmann

Innerhalb eines Teams von sieben Mitarbeitern hat er folgenden Aufgabenbereich zu betreuen:

- baupolizeiliche und energietechnische Prüfung und Bearbeitung von vielseitigen Baugesuchen
- örtliche Bau- und Abnahmekontrollen
- Verfassen von anspruchsvollen Anträgen und Berichten an die vorgesetzte Behörde im Rahmen des Baubewilligungsverfahrens.

Der Stelleninhaber sollte folgende Anforderungen erfüllen:

- gute Grundausbildung im Hochbau, z. B. Architekt HTL
- mehrjährige Büro- und Baustellenpraxis
- Sinn für Auslegung und Anwendung von Vorschriften
- Flair für schriftliche Tätigkeiten
- bauphysikalische Grundkenntnisse
- Initiative, selbständiges dynamisches Arbeiten und Teamgeist
- freundliches Auftreten und Gewandtheit im Verkehr mit Publikum und Behörden

Wir bieten eine Dauerstelle, zeitgemässe Entlohnung im Rahmen der städtischen Besoldungsordnung, gut ausgebaute Sozialleistungen, fortschrittliche Arbeitszeit- und Ferienregelung.

Ergänzende Auskünfte erteilt Ihnen gerne Bauinspektor W. Dohme (032 / 21 25 61) oder die Baudirektion (21 25 53).

Schriftliche Bewerbungen sind an das PERSONALAMT DER STADT BIEL, Mühlebrücke 5 a, 2501 Biel, zu richten. Verlangen Sie unser Bewerbungsformular. Es erleichtert Ihnen die Anmeldung wesentlich. (Tel. 032 21 22 21)



STADT BIEL

Wir suchen einen

dipl. Bauingenieur ETH

mit etwa 2 Jahren Praxis in Statik und Konstruktion des Hoch- und Tiefbaus. Nach der nötigen Einführungszeit werden die selbständige Planung und Bauleitung von anspruchsvollen Neu- und Umbauten zu seinem Aufgabenkreis gehören. Charakter und Auftreten sollen dem Bewerber ermöglichen, Kontakte mit Auftraggebern und auf der Baustelle sinnvoll zu pflegen.

Wir verfügen über einen gut eingespielten Mitarbeiterstab, zeitgemässe Sozialeinrichtungen und moderne Hilfsmittel. Arbeitsort ist Zürich.

Ihre handschriftliche Bewerbung mit Foto wird erbeten unter Chiffre SIA 900 an IVA AG, Postfach, 8032 Zürich.

Unser Unternehmen mit 650 Mitarbeitern stellt in zwei Werken qualitativ hochstehende Produkte des täglichen Bedarfs her. Um eine gesicherte Produktion gewährleisten zu können, befasst sich die Bauabteilung mit der Bauausführung von neuen Projekten, der Anpassung und Erneuerung von bestehenden Produktionshallen und weiteren Aufgaben im Rahmen des Werkunterhaltes.

Wir suchen den neuen

Leiter Bauabteilung

mit folgendem Profil:

- 30- bis 40jährig
- abgeschlossene Berufslehre als Bauzeichner und/oder Maurer oder ähnliches
- erfolgreicher Abschluss als Architekt HTL, Absolvent der Bauführerschule oder entsprechender Weiterbildung
- fundierte praktische Kenntnisse im Bereich Bauausführung, Planung, Renovation
- Führungserfahrung

Seine Mitarbeiter sind gelernte oder angeleitete Maurer, Schreiner und Maler.

Fühlen Sie sich angesprochen? Senden Sie uns Ihre schriftliche Bewerbung, oder telefonieren Sie unserem Personalleiter, Herr Schär, welcher Ihnen gerne erste Auskünfte erteilt. Wir freuen uns auf Ihre Kontaktnahme!

Tela Papierfabrik Balsthal
Personalabteilung
4710 Balsthal, 062 73 11 66

Architekturbüro sucht:

Infolge Ausscheidens (krankheitshalber) unseres langjährigen Bauleiters suchen wir in Dauerstellung ausgewiesenen Fachmann als

Bauführer/Bauleiter

erfahren in Devisierung, Bauführung, Abrechnung und Beratung in Bauausführungsplanung für private und öffentliche Bauvorhaben, Raum Zürich/West.

Einstellung per sofort oder nach Vereinbarung.

Kurzschriftliche Kontaktnahme unter Chiffre SIA 901 an IVA AG, Postfach, 8032 Zürich.



Isolierprodukte
aus Steinwolle

Als führender Mineralwollproduzent für den gesamten Isolierbereich achten wir stets darauf, unsere Kunden optimal zu beraten und zu bedienen.

Zur Verstärkung unserer Verkaufsorganisation im Grossraum Zürich suchen wir deshalb eine starke

Persönlichkeit als Regionalverkaufsleiter

Nach einer sorgfältigen Einführung übernimmt er die Verantwortung für die Betreuung des gesamten Gebietes, wovon er selber einen Teil bearbeitet. Zu seinem Mitarbeiterstab gehören zwei erfahrene Verkaufsberater, dazu wird er in seinen Aktivitäten tatkräftig durch unsere Verkaufs- und Anwendungstechnische Abteilung unterstützt.

Für diese Position stellen wir uns einen versierten Baufachmann mit Aussendienst Erfahrung im Alter zwischen 30-45 Jahren vor, der die Fähigkeit besitzt, kompetente Verkaufs- und Beratungsgespräche zu führen und ein grosses Mass an Beweglichkeit und Durchhaltevermögen ausweist.

Interessenten bitten wir, ihre handschriftliche Bewerbung an unsere Personalabteilung, **Herrn Kurt Zimmermann**, zu richten.



Flumroc AG 8890 Flums
Telefon 085 3 26 46



Sind Sie ein junger

Bauingenieur HTL/ Bauführer

und interessiert Sie eine vielfältige, nicht alltägliche Aufgabe, die Sie mit einem zukunftssicheren Tätigkeitsgebiet konfrontiert? – Dann haben wir für Sie eine interessante Stelle in unserer Abteilung Kunststofftechnik.

Als selbständiger Projektbearbeiter/Bauführer für die ingenieurtechnischen Anwendungen unserer Produkte und Verfahren auf dem Gebiet der Sanierung und Verstärkung von Stahlbetonbauwerken übernehmen Sie nach gründlicher Einarbeitung folgende Aufgaben: Beratung unserer Kunden, Ausarbeitung von Offerten sowie Organisation und Überwachung der technischen und administrativen Auftragsabwicklung.

Möchten Sie über diese verantwortungsvolle und abwechslungsreiche Tätigkeit in unserem aufgestellten, jungen Team mehr wissen, so telefonieren Sie unserem Herrn Ruggli (Tel. 01 / 47 64 00), oder schicken Sie Ihre Bewerbung direkt an:

STAHLTON AG, Personaldienst
Riesbachstrasse 57, Postfach, 8034 Zürich

Zur Verstärkung unserer Planungsabteilung suchen wir per sofort oder nach Vereinbarung

Bautechniker Bauzeichner Bauzeichnerin/Sekretärin

mit Berufserfahrung. Wir befassen uns mit anspruchsvollen Industrie-, Geschäftshaus- und Wohnungsbauten.

Als gut eingeführtes Generalunternehmen bieten wir Ihnen ein den Anforderungen entsprechendes Gehalt, gute Sozialleistungen und moderne Arbeitsbedingungen.

Gerne erwarten wir Ihre schriftliche Bewerbung.

Oerlikon-Bühler  Immobilien AG

Bleicherweg 18 8039 Zürich
Tel. 01 202 43 90

Basel-Stadt Baudepartement

Das **Amt für Kantons- und Stadtplanung** sucht zur **temporären Stellenbesetzung (ab sofort bis Mitte 1986)**:

Architekt HTL

Aufgabenbereich: Städteplanerische und städtebauliche Überprüfung von generellen Bauvorlagen und Baubegehren mit Berichterstattung. Beratung von Bauinteressenten über Bebauungsmöglichkeiten. Behandlung von parlamentarischen Aufträgen. Mitarbeit an Überbauungsplänen.

Anforderungen: Diplom einer HTL, Berufspraxis.

Bitte telefonieren Sie Herrn F. Peter, Stadtplanchef (Telefon 21 92 38) oder Herrn A. Stohler (Tel. 21 92 43) Vorwahl 061, damit Sie über Einzelheiten informiert werden können.

Schriftliche Bewerbungen mit Foto, Lebenslauf und Zeugniskopien sind zu richten an das

Baudepartement, Personalsekretariat
Münsterplatz 12, 4001 Basel.

Personalamt Basel-Stadt

Wir sind eine gut fundierte, aktive Generalunternehmung für Renovationen und Umbauten und suchen einen

Bauleiter/Bauführer

Die anspruchsvolle Aufgabe umfasst:

- sämtliche in Zusammenhang mit der Ausführung stehenden Arbeiten ohne Planung jedoch mit Planungsüberwachung

Einem einsatzfreudigen Mitarbeiter im Idealter von 25 bis 35 Jahren bieten wir nebst entsprechendem Salär und gut ausgebauten Sozialleistungen einen angenehmen Arbeitsplatz in einem kollegialen Team.

Falls Sie Interesse an dieser vielseitigen und abwechslungsreichen Position haben und bereits einige Erfahrungen im Bereich Umbauten mitbringen, bitten wir Sie, Ihre Bewerbungsunterlagen an Frau S. Haller zu richten, oder nehmen Sie mit Herrn R. Cramerer unter Tel. 01/830 36 55 Kontakt auf.

**RENUM
BAU AG**

Generalunternehmung für Renovationen und Umbauten
Grindelstrasse 5, 8304 Wallisellen

Ingenieurunternehmen mit internationalen Mandaten sucht für den Abteilungsbereich «Bau» per sofort oder nach Über-einkunft einen verantwortlichen Leiter als

Architekt ETH oder HTL

Die Aufgabenpalette ist sehr vielseitig und spannt sich vom Industrie-, Verwaltungs- und Mehrzweckbau bis hin zum Wohnungsbau.

Fundiertes Fachwissen für die Beratung, Planung und Projektierung ist Voraussetzung.

Kontaktfreudigkeit, Akquisitionsgeschick und Eigeninitiative sind für diese Aufgabe sehr entscheidend.

Die Aufgabe soll einer organisations- und führungserfahrenen Person im Idealalter von 35-45 Jahren zugesprochen werden.

Vollständige Bewerbungsunterlagen erbitten wir an IPAG-Industrieprojekt AG, Badenerstrasse 281, 8003 Zürich, Herrn W. Hoppe.

IPAG
Industrieprojekt AG
Industrial Projects Ltd.
Projets Industriels SA

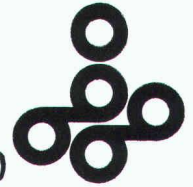

Interkantoniales Technikum Rapperswil (Ingenieurschule)

An der Abteilung **Siedlungsplanung** wird die Stelle eines

Assistenten

frei.

Die abwechslungsreiche Tätigkeit umfasst die Vorbereitung von Semesterarbeiten und Übungen, die Mitwirkung im projektorientierten Unterricht, die Organisation von Exkursionen und anderes mehr.

Bewerber oder Bewerberinnen mit abgeschlossenem Studium als Siedlungsplaner HTL, Raumplaner NDS, Architekt HTL oder mit gleichwertigen Qualifikationen sind gebeten, ihre schriftlichen Eingaben bis zum 30. April 1984 zu richten an den Vorstand der Abteilung Siedlungsplanung, Prof. H. Litz, Interkantoniales Technikum Rapperswil, Oberseestrasse 10, 8640 Rapperswil.



Wir suchen für unsere Abteilung **Generalunternehmung** zur Teamergänzung für Einsatz im Raume Zürich

Bauführer

für die *selbständige* Ausführung von anspruchsvollen Hochbauprojekten.

Aufgaben:

- Devisierung
- örtliche Bauleitung
- Termin- und Kostenkontrolle
- Ausmassarbeiten
- Rapportwesen
- Rechnungswesen/
- Bauabrechnung

Anforderungen:

- Architekt HTL oder Hochbauzeichner mit mehrjähr. Baupraxis und guten Kenntnissen im Innenausbau.
- Verhandlungstalent
- Eintritt Frühjahr 1984

Wir bieten:

- interessante und vielseitige Tätigkeit
- zeitgemässe Anstellungsbedingungen mit guter Personalsorge

Herren, die entsprechende Ansprüche an fachliches Können, selbständiges und exaktes Arbeiten erfüllen, sind höflich eingeladen, ihre Bewerbung einzureichen oder sich direkt mit unserem Personalchef telefonisch in Verbindung zu setzen.

AG Heiner Hatt-Haller
HOCH- UND TIEFBAU-UNTERNEHMUNG
Bärengasse 25, 8022 Zürich, Tel. 01/211 87 40

Wir suchen

Architekt

mit gestalterischen und konstruktiven Fähigkeiten

Bauleiter

mit solider Berufsausbildung und Baustellenpraxis

Eintritt sofort oder nach Vereinbarung.

Kurt Federer, Architekt AG, 8640 Rapperswil
Telefon 055 / 27 73 03

Zur Ergänzung unseres Mitarbeiterstabs suchen wir für anspruchsvolle Bauaufgaben gut ausgewiesene Fachleute

Architekt

Bauleiter-Bauführer

Bauzeichner

Interessenten, welche kreativ, dynamisch und an selbständiges Arbeiten gewöhnt sind, bieten wir Dauerstellen bei zeitgemässen Arbeitsbedingungen.

Dürfen wir Sie bitten, Ihre Bewerbung mit den üblichen Unterlagen einzureichen unter Chiffre Y 03-612695 Publicitas, 4010 Basel.

Kleines Ingenieurbüro im Berner Oberland sucht per 1. Juni 84 oder nach Vereinbarung

jungen Tiefbauzeichner oder Bauingenieur HTL

wenn möglich mit Erfahrung, aber nicht Voraussetzung.

Ihre schriftliche Bewerbung mit Lebenslauf senden Sie bitte unter Chiffre SIA 899 an IVA AG, Postfach, 8032 Zürich.

Zur Ergänzung unseres kleinen Teams suchen wir einen

Architekten HTL

für die selbständige Erledigung interessanter Bauprojekte.

Gerne erwarten wir Ihren Anruf unter Tel. 054 / 22 10 88

Hochuli Messmer & Graf AG, Wannenfildstr. 5, 8500 Frauenfeld

Gesucht

Bauführer

Architekt HTL oder Zeichner mit entsprechender Ausbildung und Praxis. Kurzbewerbung an

AKC Architekten KLEMM + CERLIANI SIA/SWB,
Antonigasse 1, 5620 Bremgarten

Stellengesuche

Entwurfsarchitekt/Planer

dipl. Architekt ETH/MSUD/SIA mit umfassender Projektierungserfahrung (In- und Ausland) sucht ausbaufähige Stelle zur Mitarbeit an anspruchsvollen Planungs-, Entwurfs- und Bauaufgaben. CH, 39, D, E, F, P.

Zuschriften erbeten unter Chiffre SIA 903 an IVA AG, Postfach, 8032 Zürich.

Erfahrener Ingenieur und Hydrogeologe

sucht anspruchsvollen Aufgabenbereich, praxis- oder theoriebetont

Doppelausbildung:

- Technische Geologie, Bodenmechanik
- Hydrologie, Hydraulik, Wasserwirtschaft, Systemanalyse, Kosten-Nutzen-Analyse, EDV

Praxis: Grundwasser (umfassend), Gewässerschutz, Wasserchemie, Geotechnik.

D, E, (Sp). Zeitpunkt: Mitte Jahr oder nach Vereinbarung.

Offerten unter Chiffre SIA 898 an IVA AG, Postfach, 8032 Zürich.

*Stelleninserate im
Schweizer Ingenieur und Architekt
werden vom aktiven
und interessierten Teil
des Berufsstandes gelesen!*

Bauingenieur ETH

mit 20jähriger Erfahrung in Abwasserreinigung, Kanalisation und allgemeinem Tiefbau sucht neuen Wirkungskreis in Ingenieurbüro, Verwaltung oder Unternehmung. Bevorzugte Region Zürich-Zentralschweiz.

Offerten unter Chiffre SIA 894 an IVA AG, Postfach, 8032 Zürich

Dipl. Architekt ETH/SIA

Kollegiale Zusammenarbeit und Wille zu architektonischer Qualität suche ich und verfüge dazu über: 13 Jahre Berufserfahrung als projektierender und projektleitender Partner (Wohn-, Schul-, Hotel- und Spitalbauten) in einer Architekturfirma in Zürich.

Kontaktaufnahme unter Chiffre SIA 902 an IVA AG, Postfach, 8032 Zürich.

Bauingenieur HTL

35, D/E/F, mit Erfahrung im allgemeinen Tiefbau, Elektrotechnik und Überseebauleitung, sucht selbständige Tätigkeit im In- oder Ausland.

Offerten unter Chiffre SIA 905 an IVA AG, Postfach, 8032 Zürich.

Sekretärin

mit Erfahrung in Architekturbüro sucht **Teilzeitstelle** (2 bis 3 Tage pro Woche) für Sekretariat in kleinerem bis mittlerem Architekturbüro in Zürich, auch Buchhaltung. Gute Referenzen

Offerten erbeten unter Chiffre 904 an IVA AG, Postfach, 8032 Zürich.

Diverses

Leistungsstarkes, speditives

Eisenbetonzeichner-Team

übernimmt laufend Aufträge im Hoch- und Tiefbau.

Anfragen über Telefon 055 / 31 57 33 (auch abends).

*In Frick
und Lenzburg*

vermieten wir Räumlichkeiten, geeignet als:

**Agentur, Atelier,
Büro, Praxis,
Studio
und so weiter**

Die Räume sind ruhig, sehr zentral gelegen, in unmittelbarer Nähe von Post und Bahnhof, an gut frequentierter Lage mit genügend gedeckten Parkplätzen. Autobahnanschluss.

Weitere Informationen erhalten Sie unter Chiffre 02-2746, Publicitas, 5001 Aarau.

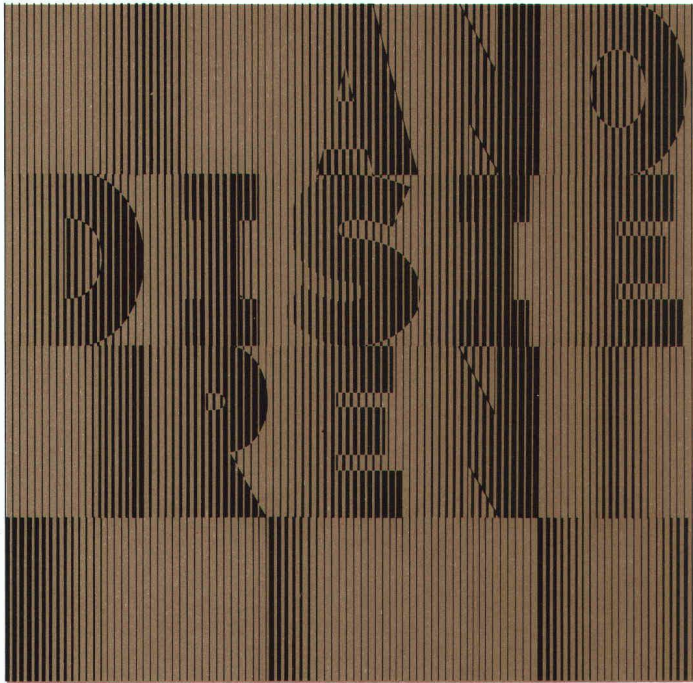

anodisieren
von Aluminiumbauteilen heisst

dekorativ bauen
dauerhaft schützen

Weitere Informationen über Anodisieren erhalten Sie beim
Sekretariat des VSA – Verein Schweizerischer Anodisierbetriebe
c/o Fides Treuhandgesellschaft, Bleicherweg 33,
Postfach 656, 8027 Zürich; Telefon 01 202 78 40

Hüppe Variflex. Die mobilen Wände.

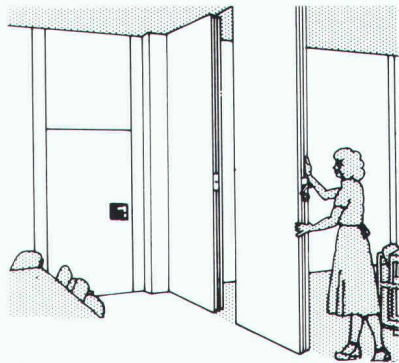

Hüppe Variflex ist ein bewegliches, in Deckenschiene laufendes Trennwand-System. Wartungsfreiheit, hervorragende Schalldämmung und eine Vielzahl an Oberflächenvarianten machen Variflex zum idealen Trennelement für Schulen Mehrzweckhallen, Kulturzentren, Gaststätten und Hotels.

HÜPPE

Hüppe-Inbau AG, 9410 Heiden

Raumsysteme

Tel. 071 / 91 11 83

Der bewährte Schweizer Partner für Schiebe- und Faltwände.

Bauen ist Sache des Spezialisten. Überlassen Sie es uns...

Stahlstruktur für ein Krankenhaus mit 4000 m² Bodenfläche und Stahlgesamtwicht von 337 Tonnen.

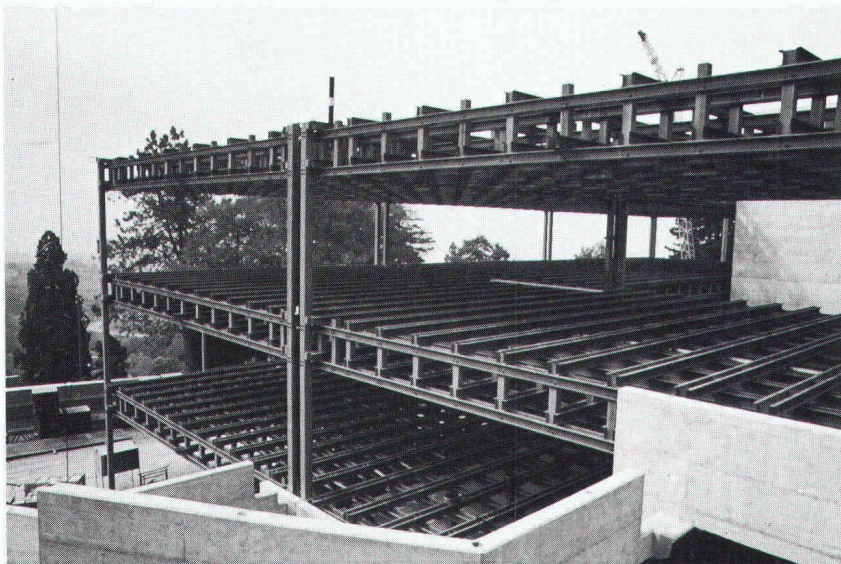

Eine Vielzahl bedeutender, im In- und Ausland realisierter Projekte steht für den Ruf von **zwahlen & mayr sa** als ein dynamisches, an der Spitze des technischen Fortschritts stehenden Metallbau-Unternehmens.

zwahlen & mayr sa erarbeitet eigenständige, wirtschaftliche Lösungen in allen Sparten ihres Aktionsbereiches. Das Unternehmen verfügt in Aigle über grosse, weitgehend automatisierte Produktionseinrichtungen und kann deshalb auch umfangreiche Ausrüstungen von hoher Qualität kurzfristig liefern.

zwahlen & mayr sa ist ebenfalls in der Lage, anspruchsvolle Montagearbeiten in allen Teilen der Welt auszuführen.

Tätigkeitsgebiete

- Strassen- und Eisenbahnbrücken, zerlegbare Behelfsbrücken
- Industrie- und Verwaltungsbauten, Handelszentren, Schulen, Sporthallen, Flugzeughangars
- Lagerhallen, Parkhäuser
- Masten und Pfeiler
- wiederverwendbare Lehrgerüste
- Vorbau schnäbel, Schalwagen, standardisierte Bausysteme
- Lawinenverbauungen
- Maschinenbau
- Studien, Beratungen, Expertisen



zwahlen & mayr sa

Gesellschaft für Entwicklung und Ausführung von Stahlkonstruktionen

1860 Aigle CH

Tél. 025/26 19 91

Télex 456 109

WALO

Walo Bertschinger AG



TIEFBAU

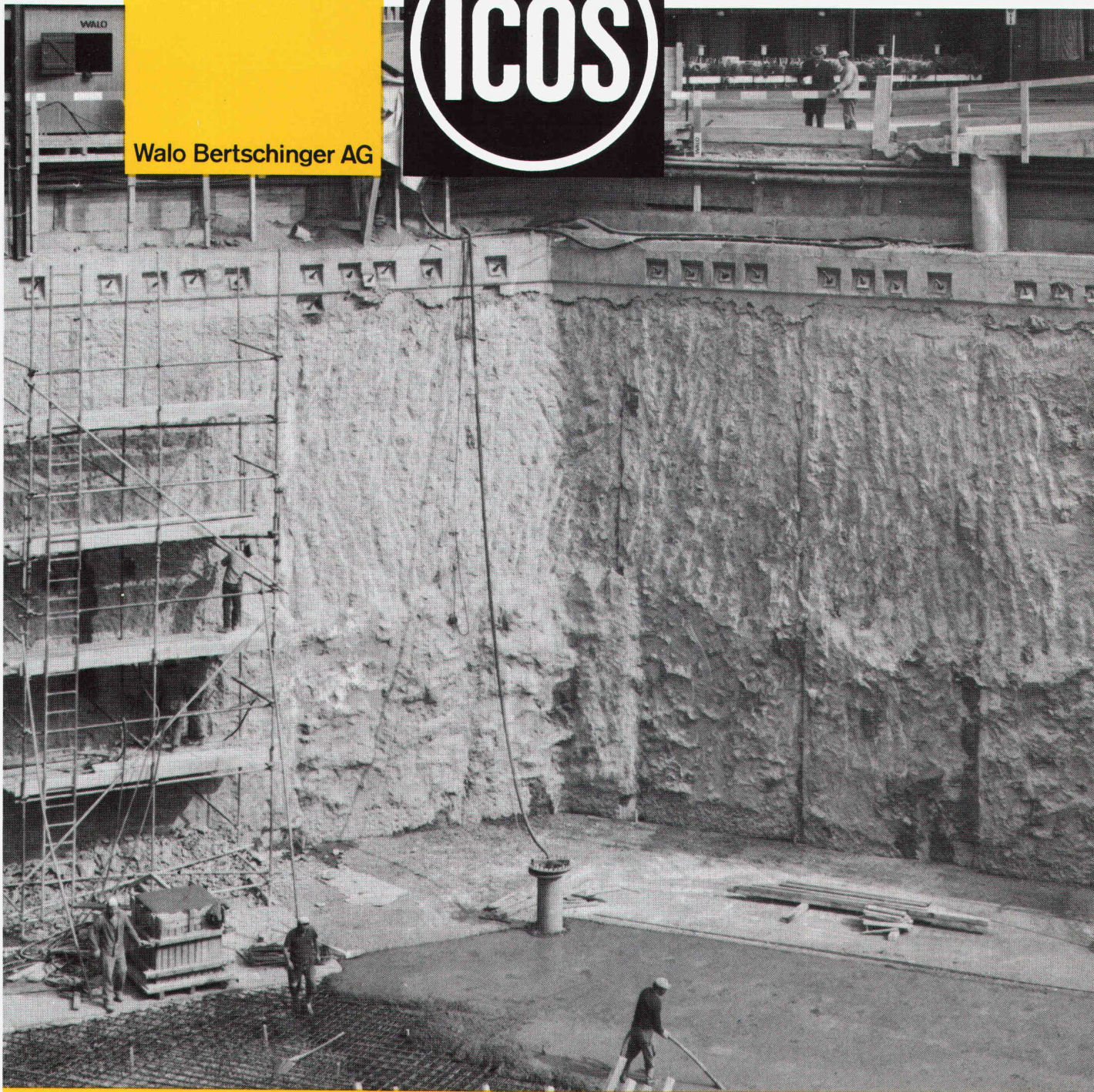

SCHLITZWÄNDE

System Icos

Die prekären Platzverhältnisse und die oft hohen Bodenpreise in stark überbauten Gebieten, namentlich in Städten, zwingen zu grösster Ausnutzung des verfügbaren Baugrundes. Kellerbauten für Garagen, Fabrikations- und Hilfsräume und Bauten für den Zivilschutz werden immer tiefer gelegt. Dabei werden die Fundations- und Abdichtungsprobleme in wenig tragfähigen Böden bei hohem Grundwasserspiegel immer schwerwiegender.

Aber auch ausserhalb grosser Agglomerationen entstehen in der Landschaft Verkehrs- und Industriebauten in Gebieten, die gerade wegen der ungünstigen Bodenbeschaffenheit bisher nicht überbaut worden sind.

Die Schlitzwand ist eines der Mittel, mit denen der Bauingenieur solche Probleme meistern kann. Projektierung und Ausführung von Schlitzwänden. System Icos!

Walo Bertschinger AG
Abt. Spezial-Tiefbau
Postfach 7534
8023 Zürich
Telefon 01/730 30 73