

Objektyp: **Advertising**

Zeitschrift: **Schweizer Ingenieur und Architekt**

Band (Jahr): **100 (1982)**

Heft 41

PDF erstellt am: **19.09.2024**

Nutzungsbedingungen

Die ETH-Bibliothek ist Anbieterin der digitalisierten Zeitschriften. Sie besitzt keine Urheberrechte an den Inhalten der Zeitschriften. Die Rechte liegen in der Regel bei den Herausgebern. Die auf der Plattform e-periodica veröffentlichten Dokumente stehen für nicht-kommerzielle Zwecke in Lehre und Forschung sowie für die private Nutzung frei zur Verfügung. Einzelne Dateien oder Ausdrucke aus diesem Angebot können zusammen mit diesen Nutzungsbedingungen und den korrekten Herkunftsbezeichnungen weitergegeben werden. Das Veröffentlichen von Bildern in Print- und Online-Publikationen ist nur mit vorheriger Genehmigung der Rechteinhaber erlaubt. Die systematische Speicherung von Teilen des elektronischen Angebots auf anderen Servern bedarf ebenfalls des schriftlichen Einverständnisses der Rechteinhaber.

Haftungsausschluss

Alle Angaben erfolgen ohne Gewähr für Vollständigkeit oder Richtigkeit. Es wird keine Haftung übernommen für Schäden durch die Verwendung von Informationen aus diesem Online-Angebot oder durch das Fehlen von Informationen. Dies gilt auch für Inhalte Dritter, die über dieses Angebot zugänglich sind.

Wer macht was?

Fachfirmenverzeichnis

Abdichtungen

KUNSTSTOFF-TECHNIK
Aktienges. Himmler, 8041 Zürich
Frymannstr. 15, Tel. 01/482 88 88

Alte Brunnen (Naturstein)

HAAS, 3151 Riffenmatt
Tel. 031/93 53 17

Architekturmodelle

ATELIER 7, M. Fricker
Klosbachstrasse 123, 8032 Zürich
Tel. 01/47 92 67

KREBSER MODELLBAU
Dorfstrasse 8, 8307 Effretikon
Tel. 052/32 10 16

H. Schalk, 8050 Zürich
Thurgauerstr. 70, Tel. 01/302 64 11

Werner Schnüriger, 8953 Dietikon
Moosmattstr. 16, Tel. 01/740 27 57

Modellbau Zaborowsky
Inhaber D. Raffainer
Neumarkt 10, 8001 Zürich
Tel. 01/252 22 16

Bauaustrocknung

Roth-Kippe AG, 8045 Zürich
Giesshübelstr. 96, Tel. 01/461 11 55

Baugrunduntersuchungen

BBL Baulaboratorium AG
4132 Muttenz/Basel, Tel. 061/61 33 14

Geotechnisches Büro
P. Kiefer + R. Studer AG
4153 Reinach BL, Tel. 061/76 94 76
Foundationstechnik, Erdbaulabor

GEOTEST AG
3052 Zollikofen, Tel. 031/57 20 74
9008 St. Gallen, Tel. 071/24 87 10
8955 Oetwil a. L., Tel. 01/748 26 85
1785 Cressier FR, Tel. 037/74 17 72
1037 Etagnières, Tel. 021/91 10 85

SIEBER CASSINA MOSER
Beratende Geologen und Ingenieure
8008 Zürich, Tel. 01/252 75 60
4600 Olten, Tel. 062/22 65 85
3074 Muri b. Bern, Tel. 031/52 52 31

Boden-Isoliererelemente

System Legatherm und GANTNER
Leganorm AG, Feldstrasse 31
8400 Winterthur, Tel. 052/25 26 16

Bolzenschweisstechnik

Betonanker + Kopfbolzendübel
NELSON-Bolzenschweisstechnik
8004 Zürich, Tel. 01/242 33 66

Elektronische Datenverarbeitung

FIDES RECHENZENTRUM
8002 Zürich, Bleicherweg 33
Lokale Rechenzentren in:
Basel, Bern, Genf, Lausanne

Erschütterungs-Messungen

Geotechnisches Büro
P. Kiefer + R. Studer AG
4153 Reinach BL, Tel. 061/76 94 76

GEOTEST AG
(s. Baugrunduntersuchungen)

HEIERLI AG, Ingenieurbüro
Culmannstrasse 56, 8033 Zürich
Tel. 01/363 06 60

Faltwände

Rosconi AG, 5612 Villmergen
Tel. 057/22 94 30

Fassadenplanung

Metallbau-Planung J. F. Meyer
6006 Luzern, Seeburgstr. 20
Tel. 041/31 20 88

Feuchtigkeitsmessgerät

H. T. Hauenstein AG, Finkelerweg 32
4144 Arlesheim/Basel
Tel. 061/72 10 60

Fräsen und schleifen von Asphalt und Beton

James Zerbini, 4612 Wangen b. Olten
Tel. 062/32 57 33

Garderobeneinrichtungen

Rosconi AG, 5612 Villmergen
Tel. 057/22 94 30

Geologie – Geotechnik – Geophysik

Geologiebüro Dr. J. F. Schneider
Beratung, Expertisen, Projektleitung
in Geotechnik, Hydrogeologie,
Geothermie, Rohstoffgewinnung
8439 Mellstorf AG, Tel. 056/53 13 00
GEOTEST AG (s. Baugrundunters.)

Geotechnik

Dr. H. Halter, dipl. Ing. ETH/SIA
Beratung- und EDV-Berechnung im
Grundbau, Erdbaulabor
Ekkehardsstr. 25, 8006 Zürich
Tel. 01/362 56 28

Ingenieurbüro G. Mugglin AG
Beratung, Untersuchungsprogramme,
Planung, Berechnung, Überwachung
in Grundbau, Bodenmechanik und
allgemeinem Tiefbau
Bolleystrasse 29, 8006 Zürich
Tel. 01/251 48 62

Gitterroste

Hähn Diagonal-Gitterroste
Otto Wyss
St. Georgenstr. 68, 8400 Winterthur
Tel. 052/22 50 78, Telex 76415

Granit

für Hoch- und Tiefbau, Pflastersteine
Mariuccia Berta-Clivio
6746 Lavorgo, Tel. 094/39 11 37

Holzfalltüren - Faltschleusen

Lienhard Söhne AG, 8038 Zürich
Albisstr. 131, Tel. 01/482 12 90

Holzschutzmittel

Dr. R. Maag AG, 8157 Dielsdorf
Tel. 01/853 12 55
Color xex, Xerotin, Xylosan

Industrie-Vorhänge

Carl Sigerist AG
8207 Schaffhausen, Tel. 053/3 06 66

Injektionen

KUNSTSTOFF-TECHNIK
Aktienges. Himmler, 8041 Zürich
Frymannstr. 15, Tel. 01/482 88 88

Injektionen

RENESCO Bautechnik AG
8112 Otelfingen, Tel. 01/844 31 71

Isolier-Dachelemente

Bau+Industriebedarf AG
4104 Oberwil BL, Tel. 061/30 40 30
SCHICHTEX-Isolierbaustoffe

Isolierunterdach GANTNER

Leganorm AG, 8400 Winterthur
Feldstr. 31, Tel. 052/25 26 16

Kunststoffe

steba kunststoffe - 8808 Pfäffikon SZ
Tel. 055/48 44 50
POLYU® Polycarbonat-Verglasungs-
system (4fach = K-Wert etwa 1,3),
Doppel- und Dreifachstegplatten aus
Acryl/Polycarbonat/PVC,
GFK-Lichtplatten, Lichtkuppeln

Lärmbekämpfung

Schneider+Co. AG
8401 Winterthur, Im Hölderli 26
Tel. 052/89 21 21
Technische Akustik / Engineering

Lärmschutz

Siegfried Keller AG, Wallisellen
Lärmschutz Büro und Lager:
Zürichstr. 38, 8306 Brüttisellen
Tel. 01/833 02 81

Materialprüfung

BBL Baulaboratorium AG
4132 Muttenz/Basel, Tel. 061/61 33 14

Mauerentfeuchtungen

ANDEREGG Mauersanierungen AG
9011 St. Gallen, Tel. 071/23 65 64
RENESCO Bautechnik AG
8112 Otelfingen, Tel. 01/844 31 71

Metallbau

Ernst Schweizer AG, 8047 Zürich
Tel. 01/52 69 10
Werk: 8908 Hedingen
Tel. 01/761 60 22
Metallfassaden, Metallfenster,
Metalltüren, Schutzraumteile,
normierte Bauteile
Sonnenenergie-Anlagen
Briefkästen, Holz-Metallfenster

Metallbau

Surber-Metallbau AG, 8004 Zürich
Hohlstrasse 211, Tel. 01/42 87 87
Metallfassaden, Metallfenster,
Schallschutzfenster, Metalltüren,
Brandschutzabschlüsse

Metall-Normtüren

Brander AG, 8162 Steinmaur
Tel. 01/853 06 22

Natursteine

P. De Zanet + Co. AG
8730 Uznach, Tel. 055/72 28 44
J. und A. Kuster, Steinbrüche AG
8807 Freienbach, Tel. 01/784 25 25

Pendeltüren

Carl Sigerist AG
8207 Schaffhausen, Tel. 053/3 06 66

Pfahlprüfungen

GEOTEST AG (s. Baugrundunters.)

Pumpen

GRUNDFOS-PUMPEN AG
CH-8305 Dietlikon
Telefon 01/833 33 77, Telex 59928

HÄNY & CIE. AG, Pumpenfabrik
8706 Meilen, Tel. 01/925 11 31

HUS Dickstoffpumpen AG
8226 Schleithem,
Tel. 053/6 41 33, Telex 76 479

PUMPENBAU SCHAFFHAUSEN AG
8200 Schaffhausen, Tel. 053/4 30 21

K. Rüttschi AG, Pumpenbau, 5200 Brugg
Tel. 056/41 04 55, Telex 54 233

SOMMER SCHENK SUISSE
Pumpenbau, 5213 Villnachern
Tel. 056/43 13 63

Schallschutz- und Schwingungstechnik

Angst + Pfister, 8052 Zürich
Thurgauerstr. 66, Tel. 01/301 20 20

Schaumstoff-Streifen

zur Fugen-Hinterfüllung
Schaumstoff AG, 8303 Bassersdorf
Geerenweg 4, Tel. 01/836 61 14

Schiebe- u. mobile Wände

Rosconi AG, 5612 Villmergen
Tel. 057/22 94 30

Spülkippen

für Becken usw.
NILL METALLBAU, 8404 Winterthur
Rud. Diesel-Strasse 2, Tel. 052/29 54 52

Temporäre Arbeit

MEDIA	INTERIM	MEDIA
Basel	Tel. 061/43 66 50	
Lausanne	Tel. 021/20 40 77	
Moutier	Tel. 032/93 90 08	
MEDIA	INTERIM	MEDIA

Treppen

Columbus-Treppen AG
9245 Oberbüren, Tel. 073/51 37 55
Spindeltreppen aus Holz
und Aluminium,
Scheren- und Holzschiebetreppen

Ungezieferbekämpfung

Ketol AG, Abt. Insecta-Service
8157 Dielsdorf ZH, Tel. 01/853 05 16

Unterquerungsarbeiten mit Stahl- und Eternit-rohren bis 1000 mm Ø

für Kanalisation und Werkleitungen

Trenchag AG, 8305 Dietlikon
Tel. 01/833 22 05

Vorfabrizierte Armierungen

Mit fi-Rista-Elementen armeren Sie
wirtschaftlicher
NEU! fi-Ripa-Anschlusskorb
DRAHTWERKE FISCHER AG
5734 Reinach
Tel. 064/71 15 55, Telex 68316 fidra ch

Wasserdichte Türen

Tuchs Schmid AG, 8500 Frauenfeld
Tel. 054/7 24 71

Wir stehen sogar kopf, um Ihre Raumprobleme kurzfristig zu lösen.

Von bisher über 200 zufriedenen Kunden haben u. a. mit uns gebaut:

BLS

Direktion
der Bern – Lötschberg – Simplon-Bahn
Unterkunftspavillon Goppenstein

Coop

Coop Bern
Verkaufslokal Coop Flamatt

EPFL

Ecublens-Lausanne
Direktion der Eidg. Bauten, Lausanne
Büro- und Schulpavillon

IBM

Forschungslaboratorium Rüschlikon
2 Büropavillons

MIGROS

Genossenschaft Migros Bern
Einkaufszentrum Migros-Markt,
Ittigen bei Bern

MÖVENPICK

Mövenpick AG, Zürich-Adliswil
Zentralverwaltung Mövenpick AG

PTT

Generaldirektion PTT,
Hochbauabteilung
Telefonzentrale Lugano-Paradiso

Ringier

Ringier AG, Zofingen
Büropavillon

SBB

Schweizerische Bundesbahnen,
Kreis II, 6000 Luzern
Bahndienstzentrum SBB Olten

V

Schweizerische Volksbank, Bern
Garderobepavillon Bern

**Schulen und
Gemeindeverwaltungen in:**

Burgdorf, Wetzikon, Lenk, Kippel,
Bern, Luzern, Muri, Pfäffikon, Solothurn,
Sarnen, Thun, Spiez, Moutier, Ueten-
dorf, Köniz, Lausanne.

... und eine Vielzahl von
**Tennisclubs, Fussballclubs,
... clubs...**



CAMP
Das Elementbau-System für Provisorien.
Grosse Mobilität. Ab Lager lieferbar.



System BK-120
Der Pavillon-Elementbau für Schulen,
Gewerbe und Industrie.

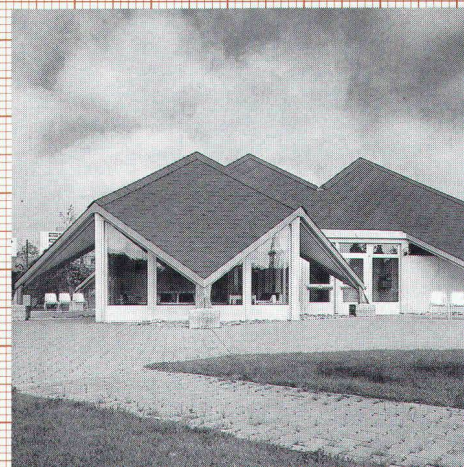

Spezial-Elementbauten
Für die individuellsten
Wünsche jedes Bauherrn.

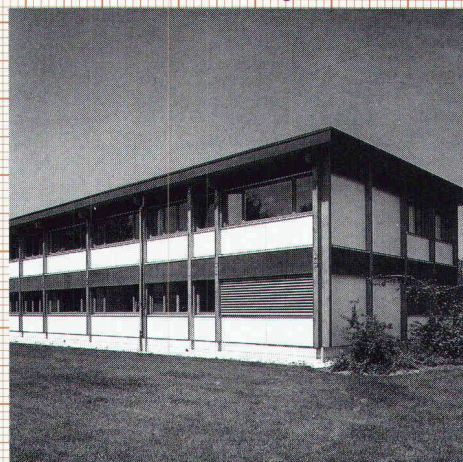

System NBS-240 Das Top-System für
ein- und zweigeschossige Bauten.
Lässt keine Ansprüche offen!

Frutiger

Frutiger Söhne AG Holzbau
Elementbau
Fassadenisolation
Fensterfabrikation
Töpferweg 16
3613 Steffisburg-Station
Telefon 033 397777

Coupon

SIA

Ich möchte Sie auch "kopfsteher" sehen:

- Ich wünsche Ihre Dokumentation.
 Ihre persönliche Beratung.

Name/Vorname

Firma

Adresse

PLZ/Ort

Telefon

Einsenden an:
Frutiger Söhne AG Holzbau,
Töpferweg 16, 3613 Steffisburg-Station.

Styrodur[®] 2000 **BASF**

Die grüne Alternative

Extrudierter Polystyrol-Schaumstoff ohne Schäumhaut mit rauher Oberfläche.

Styrodur 2000, ein Markenprodukt der BASF, ist ein grün eingefärbter, schwer entflammbarer, geschlossenzelliger Polystyrol-Schaumstoff.

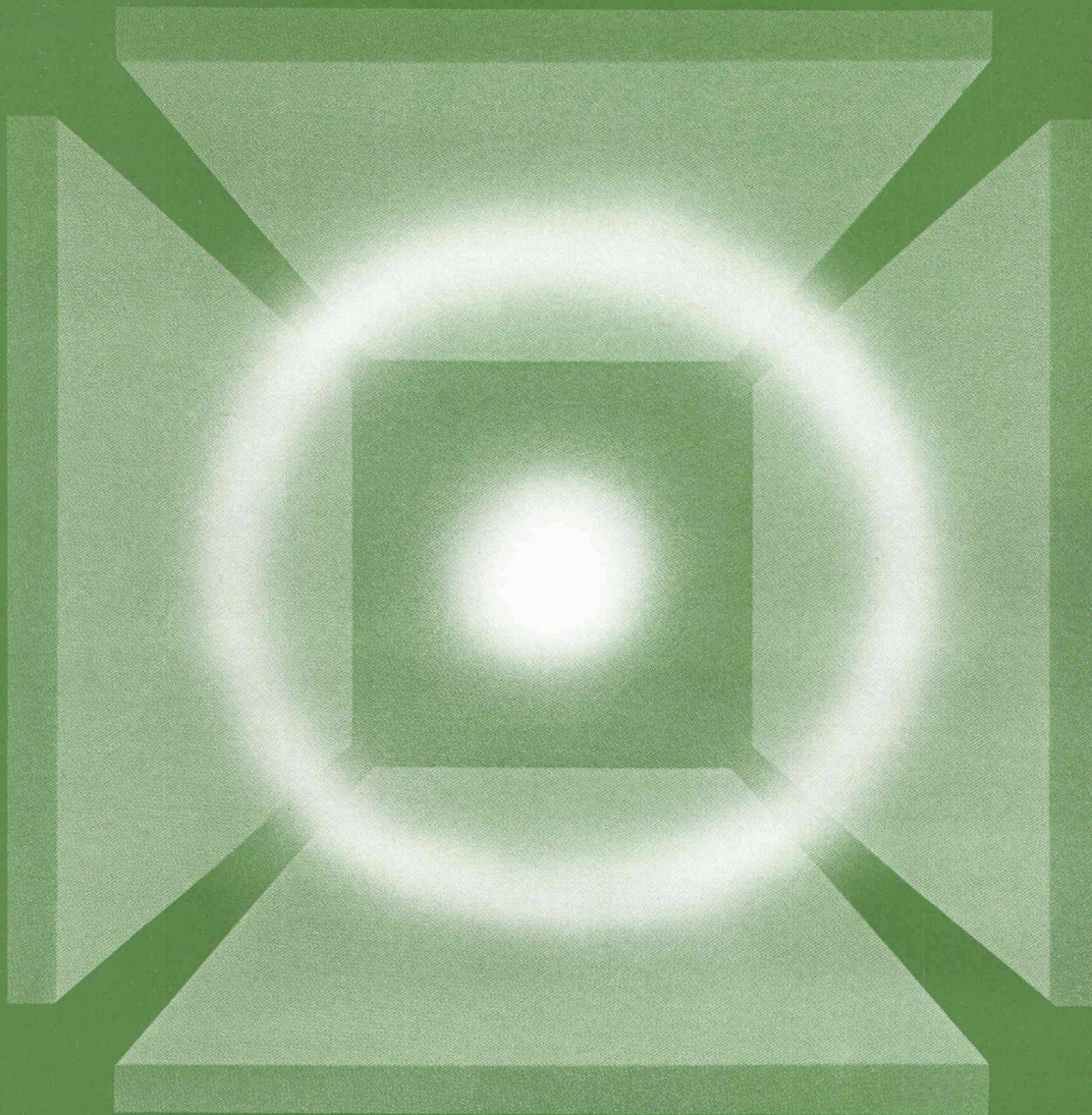

Kork AG 5623 Boswil
Telefon 057/47 11 44



**Wenn Sie vor
lauter Paragraphen
die Lösung für die 2. Säule nicht mehr
sehen, dann ist es Zeit, dass Sie mit
der VITA über Ihre berufliche
Vorsorge reden.**

Weil sich in der VITA die Personenversicherungs-Spezialisten schon lange mit der beruflichen Vorsorge beschäftigen, sind sie richtige Profis auf dem Gebiet der 2. Säule. Sie zeigen Ihnen Lösungen, die im Rahmen des neuen Bundesgesetzes auch Ihre persönlichen Wünsche und Bedürfnisse berücksichtigen.

Das Angebot der VITA umfasst den gesamten Bereich der beruflichen Vorsorge. Dadurch werden Ihre Vorsorgeprobleme von einer Hand gelöst. Moderne Hilfsmittel wie eine leistungsfähige Datenverarbeitung ermöglichen zudem eine rationelle und kostengünstige Verwaltung. Damit kann Sie die VITA auch von den administrativen Auflagen des Gesetzes entlasten.

Mit der VITA als Partner brauchen Sie sich wegen der vielen Paragraphen nicht mehr zu beunruhigen. Verlangen Sie deshalb unsere kostenlose Beratung.

Oder wollen Sie wirklich alles selbst erledigen?



VITA Lebensversicherung

Ihr Partner für die 2. Säule
zusammen mit der ZÜRICH und ALPINA

VITA Lebensversicherungs-AG, 8022 Zürich, Austr. 46, Tel. 01/465 65 65
ZÜRICH Versicherungs-Gesellschaft, 8022 Zürich, Mythenquai 2, Tel. 01/205 21 21
ALPINA Versicherungs-Aktiengesellschaft, 8034 Zürich, Seefeldstr. 123, Tel. 01/259 51 51

New!

PILOT

Hi-Tecpoint

zum Zeichnen und Schreiben

Eine gleichbleibende Linie, exakt 0,3mm fein, und zwar volle 1500m lang!

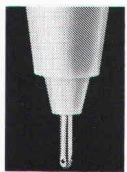

Das ist das Besondere: Die Stahlspitze mit Mikro-Präzisions-Stahlkugel.

Sie kann nie stumpf werden und garantiert einen satten, klaren Strich von exakt 0,3 mm Stärke. 1500 m lang. Ein ideales Zeichen- und Schreibgerät für Büro, Atelier, Schule und Haushalt. Auch für Durchschriften, Fotokopien oder zum Beschriften mit Schablonen geeignet!

Erhältlich in Ihrer Papeterie, in den Farben Schwarz, Rot, Blau und Grün

Fr. 2.75

Unser Beweis

1 Gratis-Originalstift

Testen Sie dieses moderne Schreib- und Zeichengerät kostenlos! Überzeugen Sie sich selbst von seinen hervorragenden Eigenschaften. Gegen diesen Coupon erhalten Sie gratis einen PILOT Hi-Tecpoint zur Probe!

(Bitte Stempel oder Blockschrift)

Name

Vorname

Strasse

PLZ/Ort

**Einsenden an: Plumor AG, Schreibgeräte
Fürstenlandstrasse 101, 9014 St.Gallen**



Generalvertretung: Plumor AG, Schreibgeräte, 9014 St.Gallen

RUWA

Einfach praktisch...

... das Besondere für Hoch- und Tiefbau

Steinkörbe RUWA

für jegliche Verbauungen



Beispiel einer Böschungserbauung

Distanzkörbe RUWA

für Stahl-III- und -IV-Armierungen

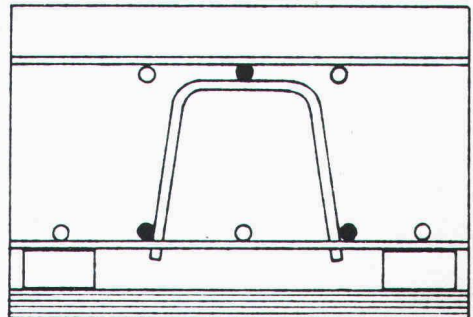

Auf untere Armierung

Unterstützungskörbe KUFU

für Stahl-III- und -IV-Armierungen

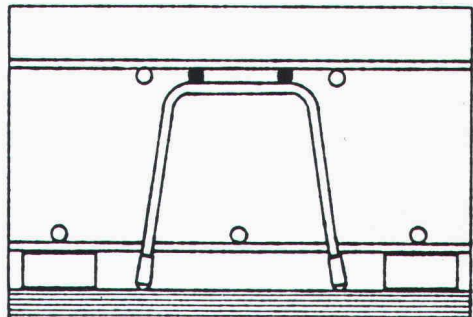

Direkt auf die Schalung

Ein kurzer Anruf lohnt sich - ☎ 034-71 19 65
wir senden Ihnen detaillierte Unterlagen.

**Drahtschweisswerk AG
3454 Sumiswald BE**

ob Wand... ob Dach... auf unser «know how» können Sie zählen

Wir produzieren Durisol-Elemente für Dach und Wand in unzähligen Varianten bezogen auf Ihr Projekt. Wir richten uns nach Ihren Ideen und Plänen und genau nach Ihren jeweiligen Anforderungen: vom Normalformat bis zum differenzierten und komplizierten Element von räumlicher Gestalt, mit oder ohne Zusatzisolation in mehrschichtigem Aufbau hergestellt. Wir bieten Ihnen alle unsere umfassenden Dienste an. Wir begleiten Ihr Projekt von seinem

Anfang bis zu seinem Abschluss: mit unserer Erfahrung, unserem Fachwissen, unserer Technologie. Je früher Sie mit Ihrem Anliegen zu uns kommen, desto mehr können Sie von unseren Technikern profitieren, desto genauer sind schliesslich unsere Stücklisten und Verlegepläne. Und am Ende kümmern sich unsere Spezialistentrupps um die Montage. Die äussere Haut prägt das Gesicht und den Ausdruck eines Gebäudes. Sie tragen dafür

die Verantwortung, wir helfen Ihnen dabei mit einer Vielzahl an Möglichkeiten der Oberflächengestaltung. Telefonieren Sie uns, wir sind für Sie da.

Durisol

ETAP

Sicherheitsleuchten, damit Sie bei der Sicherheit keine Kompromisse eingehen.

- Garantiertes Lichtstrom während 60 Minuten Brenndauer.
- Tiefentladeschutz, daher Schonung der 4 NiCd-Zellen.
- Prüftaste, Sperrschalter und Ladekontrolle.
- Einfachste Montage dank separatem Unterteil mit steckbaren Klemmen.
- Für Dauerbetrieb überdimensionierte «kühle» Vorschaltgeräte.
- Hinweisleuchten mit grosser Beschriftungsfläche, auch zweiseitig.
- Ausführliche technische Dokumentation. 12 Monate Garantie, SEV-geprüft.

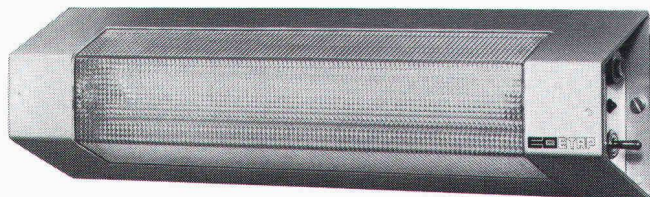

Dank rationeller Fertigung gleiche Preise wie 1977!

Verlangen Sie unverbindlich die komplette technische Dokumentation mit Fotos, Datenblättern und Preislisten.

Elwet bringt Licht ins Notleuchtengeschäft.

ELWET

Elwet AG, Bahnhofstrasse 53
CH-5430 Wettingen, Schweiz, Tel. 056-26 47 47 ☎

HALLO?!

Hier spricht das **NOTATRONIC** von **ZETTLER**. Ich nehme **Mitteilungen** entgegen, die von **jedem Telefon** aus per Code **fernabgefragt** werden können. Sei dies zum **Mondscheintarif** aus dem **Ausland** – oder **rund um die Uhr** bei **Pikettdienst** – oder vom **Hauptgeschäft** bei **unbesetzter Filiale** – oder... **Innovativer Einsatz** ist meine **Stärke!**

24-Std.-Service
NOTATRONIC

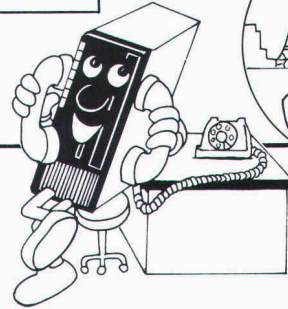

TELEFONBEANTWORTER

aus dem bewährten ZETTLER-Programm

70 Stützpunkte in der ganzen Schweiz!
Bezugsquellennachweis durch:

TELION AG, Zettler-Generalvertretung
Albisriederstr. 232, 8047 Zürich, ☎ 01/493 1515

**Probierete
möglich**

Treppen von Columbus

Scherentreppen aus Aluminium-Druckguss (3 Modelle, verschiedene Grössen)
Spindeltreppen aus Aluminium-Druckguss (3 Durchmesser)
Spindeltreppen aus Holz (in jeder Dimension)
Schiebtreppen aus Holz (3 Modelle)

Scherentreppen

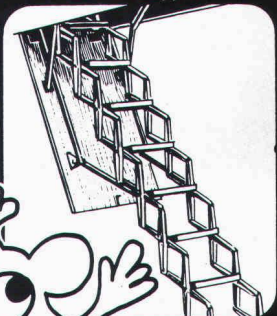

Spindeltreppen

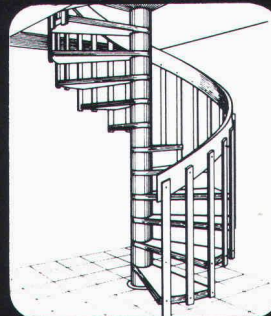

Schiebtreppen

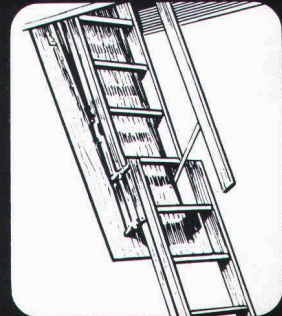

Columbus Treppen AG

Industriestrasse 9245 Oberbüren Tel. 073 51 37 55



MURFLEX® löst Stützprobleme optimal...

(... und für alle Zeit)

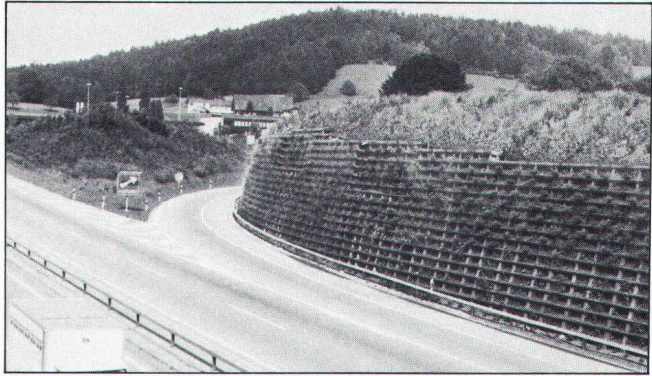

Eine umweltfreundliche Raumgitterkonstruktion aus vorgefertigten Betonelementen. Wesentliche Merkmale des MURFLEX-Systems sind

- Flexible Konstruktion und Gestaltung nach örtlichen Verhältnissen und Bedürfnissen
- Ausbildung von Nischen Abtreppungen und Ecken möglich
- Geringes Gewicht der Einzelteile, deshalb Aufbau mit den üblichen Baustellengeräten
- Optimaler Lärmschutz. Mehr als zwei Drittel der Wandfläche bestehen aus Erdmaterial, wodurch eine hohe Schallabsorption erreicht wird
- Die Begrünung der Sichtfläche erlaubt eine harmonische Anpassung an die Landschaft
- Statische Bemessung durch erfahrenen Ingenieur

MURFLEX ist flexibel und individuell anwendbar – auch für Ihr Problem gibt es die optimale Lösung. Und erst noch schnell lieferbar.

Verlangen Sie jetzt gleich die ausführliche MURFLEX-Dokumentation.

Favre

**Auf uns kann man bauen
Hoch und Tief**

Favre & Cie. AG Zementwarenfabrik 8304 Wallisellen Tel. 01-830 20 11
Werke in: 4658 Däniken SO Tel. 062-65 17 17, 5236 Remigen AG Tel. 056-44 10 90, 1897 Bouveret VS Tel. 025-81 23 31
2542 Pieterlen BE Tel. 032-87 15 34, 8953 Dietikon ZH, Baustoff-Center Limmattal Tel. 01-748 21 55

COUPON Wir bitten um

Zustellung der MURFLEX-Dokumentation

Persönliche Beratung

Name/Vorname: _____

in Firma: _____

Strasse: _____

PLZ/Ort: _____

Weil eine Signalpanne im Autobahntunnel kata- strophale Folgen hätte, rief man vorsichtshalber bei Sauber + Gisin an.

Fiele einmal eines der roten oder grünen Signale am Tunneleingang aus, so könnte es irgendwo im Tunnelinnern zu verheerenden Unfällen kommen. Eine Tunnel-signalanlage hat daher absolut funktionssicher zu sein. Sauber+Gisin hat die dafür nötigen Massnahmen schon verschiedentlich erfolgreich getroffen.

Schliesslich haben wir auf allen Gebieten, die mit Elektrotechnik und Elektronik zusammenhängen, eine Erfahrung, die nur wenige aufweisen können. Eine Erfahrung, die Sie sich zunutze machen sollten. Ganz gleich, ob es um Parkhaussteuerungen, Verkehrsanlagen, Löt-, Verbindungs- oder Antriebstechnik, Gesamtenergie- oder Notstromanlagen, Energieberatung oder ganz

einfach um Installationen geht.

Wer mit Sauber + Gisin zusammenarbeitet, darf sicher sein, eine optimale Lösung zu bekommen.

Wann rufen Sie uns an, damit wir zusammen auch Ihr Problem lösen können?

SAUBER + GISIN

Kaum zu glauben, was man mit Strom alles machen kann.

Sauber + Gisin AG, 8034 Zürich
Höschgasse 45, Telefon 01-252 70 70

Ein Unternehmen der **WMH** – Walter Meier Holding AG

startex®

Schweiz. Qualitätsprodukt

Spritzdämmstoff für höchste Ansprüche . . .

Einzigler schwund- und geruchfreier UF-Isolationsschaum ohne Formaldehyd-Immissionen.

Geeignet für Hohlraumisolierungen bei thermischen und akustischen Problemen in Alt- und Neubauten.

Brennt nicht, erzeugt keinen Expansionsdruck, ist alterungsbeständig und formstabil.

Der Isolationsschaum der Sonderklasse mit dem EXTRA-Verhalten.

IDC CHEMIE AG 8807 Freienbach
Abteilung Bausolationen

Schwerzistrasse 24 Telefon 055-48 29 35

WASSER-EINBRUCH

Mehr als 1½ Jahrzehnte erfolgreich mit KT-72-Injektionen

Die Arbeiten werden von uns mit Garantie ausgeführt. Wir sind gerne bereit, Ihnen eine unverbindliche Offerte zu unterbreiten. Auch Ihren Schaden beheben wir zu Ihrer vollen Zufriedenheit.

Grundwasserbauten	Brückenkonstruktionen
Kraftwerke	Tiefgaragen
Staudämme	Kellerräume
Kanalisationen	LS-Räume
Tunnels	Altbauten



KUNSTSTOFF-TECHNIK Aktiengesellschaft Himmler, Leimbachstr. 38/
Frymannstr. 15, 8041 Zürich, Telefon 01 482 88 88/482 89 89

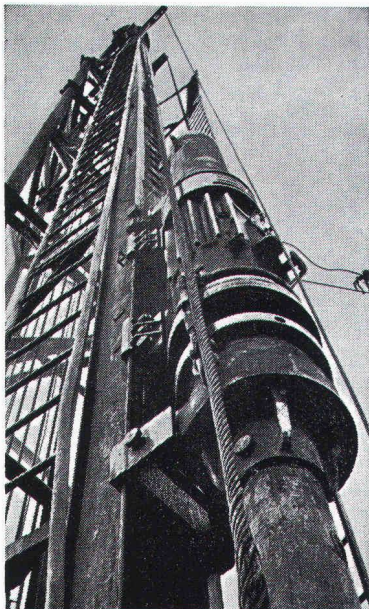

Pfahlfundationen

- Bohrpfähle 125 + 150 cm Ø
- Ortsbetonpfähle «DELTA»
- Fertigbetonpfähle
- Holzpfähle
- Presspfähle
- Wasserbauarbeiten
- Spundwände

EGGSTEIN AG LUZERN
Industriestrasse 16 Telefon 041 - 44 66 04

monarflex® SPF

der Sparhit im Dachbau

bietet sämtliche Vorteile
eines schützenden
Unterdaches

*Mit Europas
Dach-Unter-
Sparr-
bahn (Nr.1)
bauen Sie
klug!*

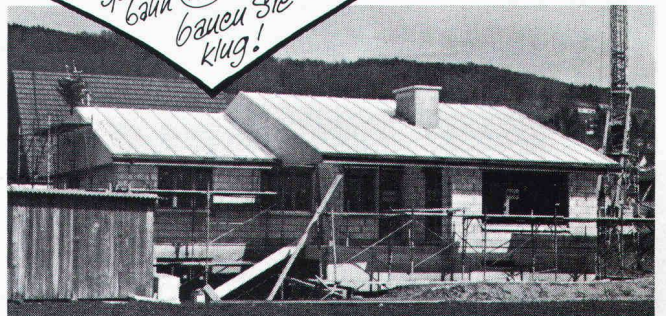

- schwer brennbar*
- atmungsaktiv,*
- kein Kondenswasser
- zeitsparend zu verlegen
- trittfest
- auch für Renovationen

* EMPA-Prüfberichte 131 846/
19. 10. 77 und 131 937/23. 11. 77

*Machen Sie
einen Test!*

tegum

Tegum AG
8570 Weinfelden
Tannenwiesenstr. 11
072 211 777

Fabrikation und
Vertrieb von
techn. Artikeln

Weitere Bezugsquellen auf Anfrage

Badezimmer-Entfeuchter

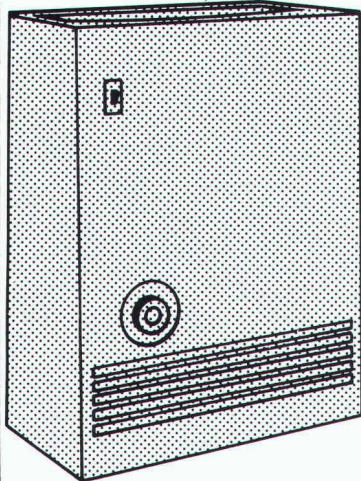

DC 500 - der kompakte Kleinentfeuchter für Bad, Sauna, Keller, Hobbyraum. Verlangen Sie detaillierte Unterlagen!

Krüger + Co.
 9113 Degersheim 071 54 15 44
 8156 Oberhasli 01 850 31 95
 4114 Hofstetten 061 75 18 44
 3110 Münsingen 031 92 48 11
 6596 Gordola 093 67 24 61
 1010 Lausanne 021 32 92 90

KRÜGER

AW

störi
 Küchenplanung
 mit Kopf und Herz!



störi
 Störi & Co. AG 8820 Wädenswil
 Abt. gastgewerbliche Einrichtungen
 Telefon 01 - 780 77 33

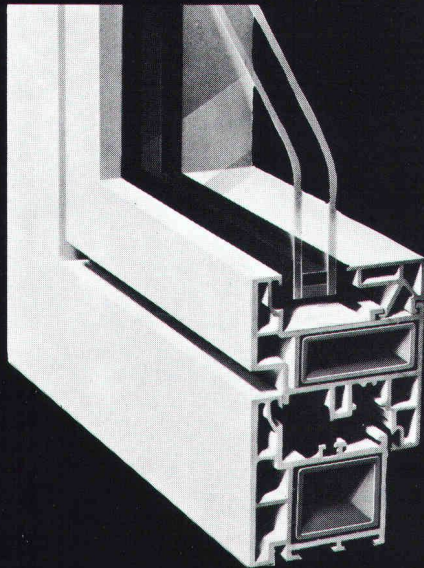

SCHÜCO-Lizenznehmer und Lagerhalter für die Schweiz und das Fürstentum Liechtenstein:

Jansen AG, 9463 Oberriet SG
 Stahlröhren- und Sauerstoff-Werke,
 Kunststoffwerk
 Telefon 071/780 111, Telex 77 159

JANSEN



SCHÜCO FENSTER VARTAN

das wirtschaftliche Kunststoff-Profilssystem

- vielseitig verwendbar, z.B. für Dreh-, Drehkipp-, Kipp-, Schwingflügel sowie für Hebeschiebe- und Drehkipp-Türen
- geeignet für Neubauten und Altbausanierungen
- Mehrkammerhohlprofile bieten wesentliche Vorteile in Statik, Funktion, Schall- und Wärmedämmung
- grossvolumige Mitteldichtung gewährleistet absolute Dichtigkeit

- Senden Sie mir VARTAN-Unterlagen
 Ich wünsche Besuch eines techn. Beraters

COUPON

SIA

Sachbearbeiter: _____

Firma: _____

Adresse: _____

PLZ, Ort: _____



Keiner darf hier nachts bohren. Keiner, ausser Dicht.

Herkömmliche Pfahlbohrgeräte arbeiten mit Dieselmotoren. Mit einem Gesamtgeräusch von über 85 dB. Und mit Abgasen.

Die Pfahlbohrgeräte von Dicht arbeiten anders.

Elektrohydraulisch. Ohne Abgase.

Gesamtgeräusch: 75 dB.
Also um etwa 10 dB ruhiger.

Diese Differenz bedeutet eine Geräuschverminderung von rund 50%. Das heisst: Halb soviel Lärm.

Die elektrohydraulischen Bohrgeräte von Dicht können auch in überbauten Zonen nötigenfalls rund um die Uhr arbeiten.

Einzig Dicht verfügt über elektrohydraulische Pfahlbohrgeräte. Dicht-eigene Konstruktionen.

Dicht AG

9001 St. Gallen
Rosenbergstrasse 76
Telefon 071-2316 45

6003 Luzern
Theaterstrasse 15
Telefon 041-23 44 18

3007 Bern
Monbijoustrasse 114
Telefon 031-45 30 34

8036 Zürich
Kalkbreitestrasse 33
Telefon 01-35 69 13

