

Objektyp: **Advertising**

Zeitschrift: **Schweizer Ingenieur und Architekt**

Band (Jahr): **99 (1981)**

Heft 45

PDF erstellt am: **25.09.2024**

### **Nutzungsbedingungen**

Die ETH-Bibliothek ist Anbieterin der digitalisierten Zeitschriften. Sie besitzt keine Urheberrechte an den Inhalten der Zeitschriften. Die Rechte liegen in der Regel bei den Herausgebern.

Die auf der Plattform e-periodica veröffentlichten Dokumente stehen für nicht-kommerzielle Zwecke in Lehre und Forschung sowie für die private Nutzung frei zur Verfügung. Einzelne Dateien oder Ausdrucke aus diesem Angebot können zusammen mit diesen Nutzungsbedingungen und den korrekten Herkunftsbezeichnungen weitergegeben werden.

Das Veröffentlichen von Bildern in Print- und Online-Publikationen ist nur mit vorheriger Genehmigung der Rechteinhaber erlaubt. Die systematische Speicherung von Teilen des elektronischen Angebots auf anderen Servern bedarf ebenfalls des schriftlichen Einverständnisses der Rechteinhaber.

### **Haftungsausschluss**

Alle Angaben erfolgen ohne Gewähr für Vollständigkeit oder Richtigkeit. Es wird keine Haftung übernommen für Schäden durch die Verwendung von Informationen aus diesem Online-Angebot oder durch das Fehlen von Informationen. Dies gilt auch für Inhalte Dritter, die über dieses Angebot zugänglich sind.

Ein Dienst der *ETH-Bibliothek*  
ETH Zürich, Rämistrasse 101, 8092 Zürich, Schweiz, [www.library.ethz.ch](http://www.library.ethz.ch)

<http://www.e-periodica.ch>

# Ballwurfsicherheit

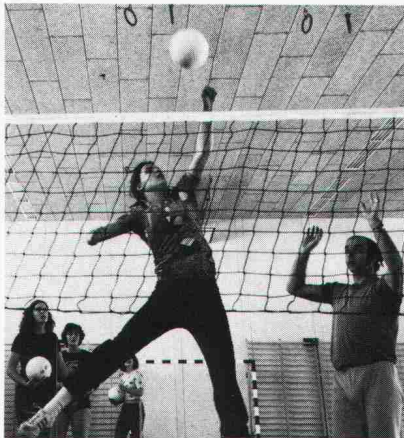

Kantonsschule Oerlikon-Zürich, Oerlikon



**wo gespielt  
und getreten  
wird**

Sporthallen werden benützt! Und auch beansprucht! Höchste Anforderungen an Decken- und Wandverkleidungen werden deshalb gestellt. HERAKUSTIK-Platten erfüllen diese Ansprüche ideal, denn sie widerstehen auch stärksten Belastungen durch Spielbälle und schlucken sehr gut den Schall. Wenn Sie zudem unter verschiedenen Oberflächenstrukturen, Farben und Formaten wählen wollen und eine preisgünstige Lösung suchen, entscheiden Sie sich für HERAKUSTIK-Platten.

# Herakustik

Die Schallschluckplatte der Natur

w|a|n|c|o|r

Wancor AG  
8105 Regensdorf, Tel. 01 / 840 51 71  
3006 Bern, Tel. 031 / 41 47 41  
4132 Muttenz, Tel. 061 / 61 23 00

## Neuheit

Die GLASIT Einbrennlackierung findet Anwendung für:

- Fensterrahmen
- Fassadenverkleidungen
- Türen und Eingangspartien
- Balkon- und Treppengeländer
- Schauensteranlagen
- Antennenanlagen
- Brandabschlüsse
- Fall- und Schiebetore usw.



# GLASIT®

Einbrennlackierung

Mit Stahl am Bau wählt man Blatti-Aufbau

Unsere technischen Möglichkeiten:

Maximale Objektgrößen:	
Höhe	3900 mm
Breite	3900 mm
Länge	11700 mm
Gewicht	20 Tonnen

### Vorteile der GLASIT Einbrennlackierung:

- hochwertiger Korrosionsschutz
- ausserordentlich gute Wetterbeständigkeit und Lichtechtheit
- vielseitige Farbgestaltung
- lange Lebensdauer
- einwandfreie Haftung
- problemlose Reinigung
- hohe Kratz- und Abriebfestigkeit
- feine Oberfläche

# G. BLATTI AG

Telefon 01 / 710 76 76  
8134 Adliswil

### Coupon

- Ich will keine Korrosionsschäden
- Ich interessiere mich für Ihre ausführliche Dokumentation
- Beratung erwünscht

Name: \_\_\_\_\_

Zuständig: \_\_\_\_\_

Strasse: \_\_\_\_\_

PLZ/Ort: \_\_\_\_\_

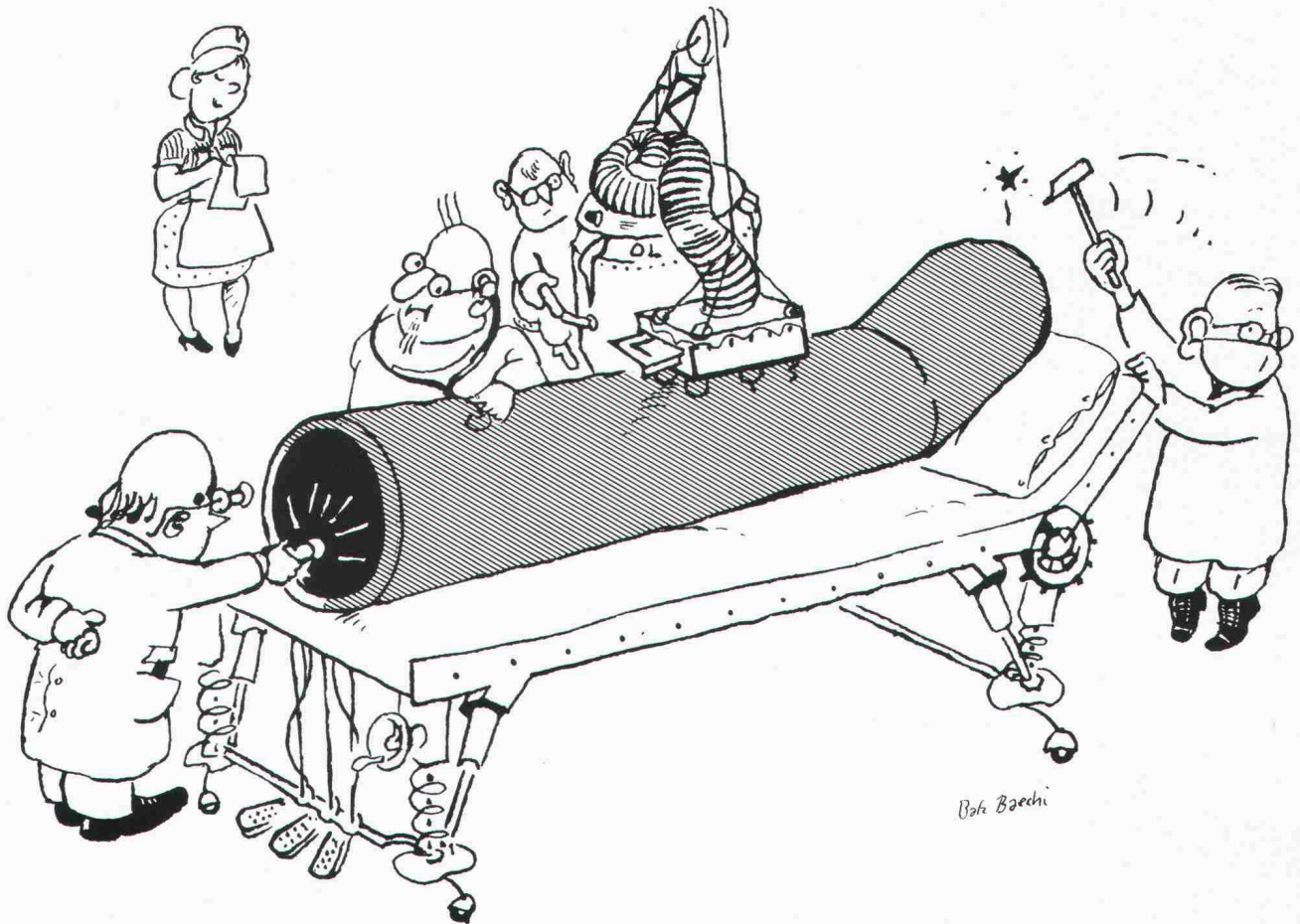

## Gerodur-Kunststoffrohre sind auf Herz und Nieren geprüft.

Nicht alle Rohre können gleich viel. Und nicht alle Rohre sind gleich gut. Ein gutes Rohr erkennt man aber daran, dass es immer und überall hält, was sein Hersteller verspricht.

Kunststoff-Rohre, wie wir von Gerodur sie in der Schweiz herstellen, werden deshalb einer Reihe besonders schonungsloser Prüfungen unterzogen.

Denn nur so können wir auch garantieren, dass diese Rohre flexibel sind und bleiben. Und dass sie physikalischen,

klimatischen und chemischen Einwirkungen erfolgreich Widerstand leisten.

Unsere Rohre prüfen wir zum Beispiel auf Scheiteldruck, auf Formbeständigkeit nach Vicat, auf Massänderung und Homogenität, auf Innendruck-Zeitstandfestigkeit, auf Zugfestigkeit, auf Masshaltigkeit, auf Schlagbiege- und Biegefestigkeit.

Und wem das alles noch nicht genügt, dem sei gesagt, dass alle Monteure, Techniker und Konstrukteure, die bei

Gerodur mit unseren Kunden und für unsere Kunden arbeiten, auf ihr Können ebenfalls geprüft wurden. Das heisst, natürlich nicht genau gleich. Aber auf jeden Fall nicht weniger gründlich.

25 Jahre

**Gerodur**  
Kunststoff-Rohre für alle Fälle.



# ALLE SPRECHEN VON GRUNDWASSERBRUNNEN FÜR WÄRMEPUMPEN.

An welche Amtsstellen hat man sich für welche Bewilligungen zu wenden? Welche Vorabklärungen sind im Zusammenhang mit der Grundwasserentnahme nötig? Wer kann Sie in allem, was mit der Grundwasserentnahme zu tun hat, kompetent beraten? Wer

übernimmt die Beurteilung, die vielleicht nötige Sondierbohrung und die Brunnenbohrung?

Wer weiss mit Sicherheit Bescheid?

Dicht. Dicht weiss es.

Dicht kann es.

Und Dicht bohrt auch Grundwasserbrunnen in den Dimen-

sionen zwischen 20 und 30 cm. Mit Bohrgeräten, die speziell auf Grundwasserbohrungen zu Heizzwecken zugeschnitten sind. Selbstfahrende und deshalb rasch installierte Geräte. Dicht-eigene Konstruktionen.

Dicht AG St. Gallen  
Telefon 071-23 16 45

Dicht AG Luzern  
Telefon 041-23 44 18

Dicht AG Bern  
Telefon 031-45 30 34

Dicht AG Zürich  
Telefon 01-35 69 13

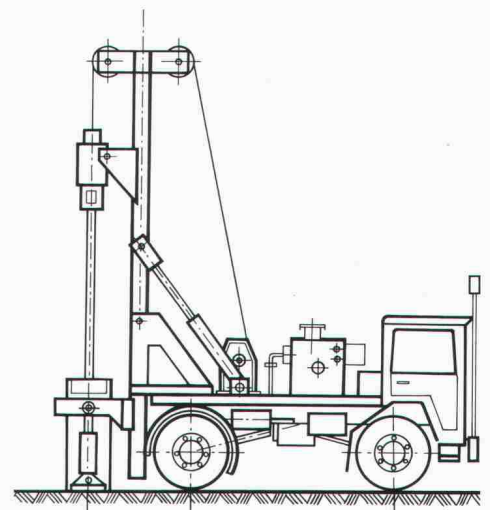
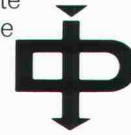

## DICHT BOHRT SIE.

Dicht AG St. Gallen, Luzern, Bern, Zürich

**DIE  
ECHTE  
BLAUE**

**Styrofoam®**  
Wärmedämm-  
platte  
20 Jahre bewährt

Eingetragenes Warenzeichen  
The Dow Chemical

Überall anwendbar  
wo im Gebäude Wärmeverluste  
verhindert werden müssen.

Generalvertretung WANCOR AG  
Lieferung durch den  
Baustoffhandel.

# Verbundpfähle

Stahlprofile mit Betonmantel

- Mit dem Hochbaukran oder mit Schreitbagger ausführbar
- auch auf beengten, schwer zugänglichen Baustellen möglich
- kein Arbeitsplanum und keine Zufahrt zur Baugrube nötig
- dank sehr kleiner Installationsaufwendungen auch für kleine Arbeiten wirtschaftlich.

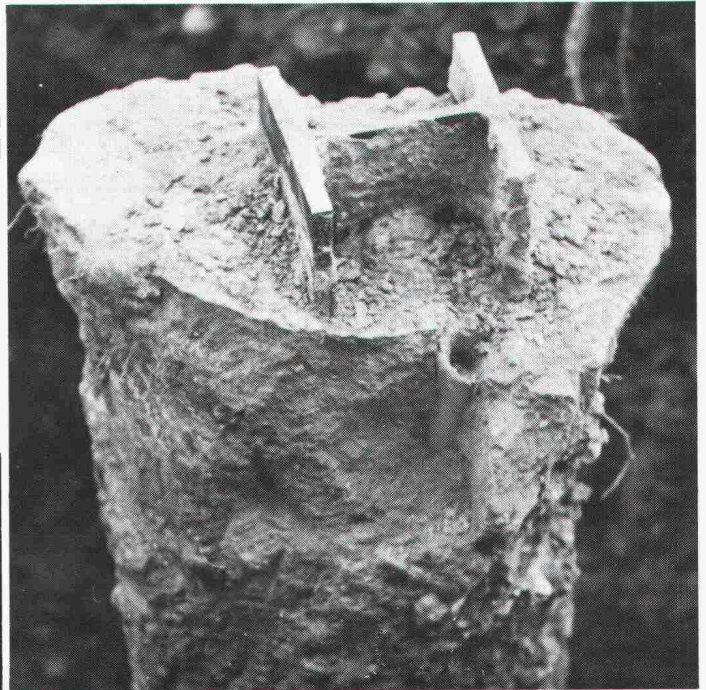

**BLESS**

Technische  
Beratung/Bau-  
ausführung:

Neugutstr. 52, 8600 Dübendorf

Bauunternehmung AG Tel. 01/8210085  
Zürich - Dübendorf - Aarau - Chur - Grenchen - St. Gallen

**dewa**

**Farben und Putze**

Verlangen Sie Informationen  
über unsere bewährten  
Farben und Putze.

Unser Beratungsdienst steht Ihnen jederzeit kosten-  
los und unverbindlich zur Verfügung.

**25 Jahre Erfahrung  
International geprüft**

**Bitte informieren Sie mich über:**

- |   |  |
|---|--|
| <input type="checkbox"/> Farben und Putze             | <input type="checkbox"/> SAP-Rissanierungssysteme    |
| <input type="checkbox"/> dryvit-Aussen-<br>isolierung | <input type="checkbox"/> sapisol-Mauer-<br>trocknung |

Name ..... **sia**

Strasse .....

Ort .....

Telefon .....

**SAP®**

**SAP Baustoffe + Bauchemie AG**  
CH-9306 Freidorf TG  
Tel. 071 48 15 45

# Immer höher

steigen die Ansprüche,  
die an Abwasserpumpen  
gestellt werden.

**BRUNNER**  
**Abwasser- und**  
**Fäkalienpumpen**  
**A72 und A74**

entsprechen allen Anforde-  
rungen, speziell bei der  
Förderung ungeklärter Ab-  
wässer, bei Schachtentlee-  
rungen, Entwässerung etc.  
Die Verwendung von erst-  
klassigem Material, z.T. her-  
gestellt in der eigenen Gies-  
serei garantiert höchste  
Qualität und Betriebssicher-  
heit. Unser Spezialprospekt  
orientiert über weitere Vor-  
teile, Bauart und Konstruk-  
tion von zwei Varianten.  
Bitte anfordern.

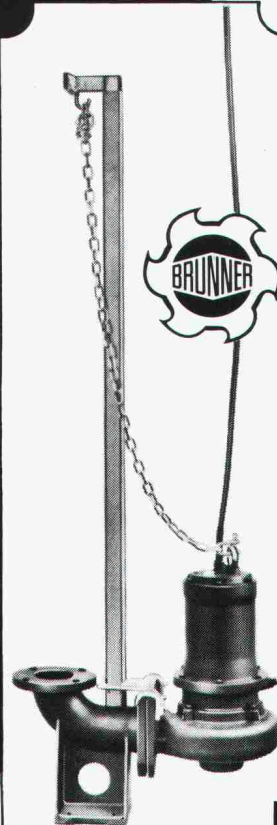

**ROBERT BRUNNER**  
Pumpenbau + Giesserei

Filialen in Sevelen,  
Lausanne und Magadino

8302 KLOTEN / TEL.01/8141744

Die Pensionskasse SIA STV BSA FSAI - eine

# Alter- native

für Ihre Personalvorsorge!

Bitte informieren Sie mich weiter:

Name: \_\_\_\_\_

Ort: \_\_\_\_\_

Strasse: \_\_\_\_\_

PLZ: \_\_\_\_\_

● **Das Ziel:**

die lückenlose Alters-, Hinterbliebenen- und Invalidenvorsorge für die Angehörigen der technischen Vereine durch eine Selbsthilfeorganisation mit Selbstverwaltung (paritätische Zusammensetzung des Stiftungsrates aus angeschlossenen Arbeitgebern und Angestellten).

● **Die Vorteile:**

eine Rentenversicherung (Alters-, Invaliden-, Witwen-, Kinderrenten) mit Kapitalwahlmöglichkeit im Alter (10 Jahresrenten garantiert). Erstaunliche Leistungsunterschiede zu andern Vorsorgemöglichkeiten.

● **Die Sicherheit:**

ist garantiert durch den versicherungstechnischen Aufbau und laufende Beratung durch neutrale Experten; durch die Rückversicherung sowie dank der Geschäftsführung und Anlage der Vorsorgemittel durch eine der grössten und angesehensten Treuhandgesellschaften der Schweiz mit Spezialisten auf allen Gebieten.



Verlangen Sie weitere Informationen bei:  
Pensionskasse SIA STV BSA FSAI, Waisenhausplatz 25, Postfach 2613, 3001 Bern, Tel. 031/22 90 52

## Es gibt Grössere. Doch keinen Besseren.

Neu: DI4L mit 5000 m Reichweite



Mit diesem Wild Distomat DI4 können wir Ihnen den kleinsten elektronischen Infrarot-Distanzmesser vorstellen. Mikroprozessoren machen ihn handlich und leistungsstark. Aufgesetzt auf das Fernrohr der Wild-Theodolite T1/T16 ist der DI4 bequem durchschlagbar. Mit einer einzigen Zielung messen Sie im Neigungsbereich von  $-75^\circ$  bis zum Zenit Richtung und Distanz (bis 2500 m). Direkt über dem Fernrohrokular zeigt er Ihnen vollautomatisch die Schrägdistanz (auch Wiederholungsmessungen) sowie nach Eingabe der Winkel über eine zusätzliche Tastatur auch Horizontal-distanz, Höhenunterschied oder Koordinatendifferenzen mit hoher Genauigkeit an. Auf Tastendruck orientiert er Sie über Standardabweichung und Funktionszustand.

**Wild Heerbrugg AG**  
CH-9435 Heerbrugg, Schweiz

Ich möchte mehr über den Wild DI4 wissen. Bitte senden Sie mir den ausführlichen Prospekt.

Name \_\_\_\_\_

Firma \_\_\_\_\_

Adresse \_\_\_\_\_

Einsenden an: Wild Heerbrugg AG oder  
direkt an Ihre Wild-Vertretung. SIA 11-1

# Energie sparen\* mit **rhodipor-** Dämmputz

\* Die Wärmedämmung von Fassaden wird mit dem **rhodipor-**Dämmputz wirtschaftlich und bauphysikalisch optimal gelöst.



Der **rhodipor-**Dämmputz umschliesst das Haus nahtlos, ohne Fugen und verdeckte Schwachstellen – auf Jahrzehnte hinaus eine sichere Investition!

Das ist **rhodipor**:  
Hervorragende Wärmedämmung  
sehr gute Wasserdampfdurchlässigkeit,  
hohe Druckfestigkeit,  
kostengünstig,  
problemlose Verarbeitung.

Kostenlose Beratung in der ganzen Schweiz durch



Carlo Bernasconi AG  
3018 Bern-Bümpliz 031 56 15 11  
4252 Baerschwil 061 89 61 11  
1902 Evionnaz/VS 026 84 24 7



Carlo Maxit AG  
4127 Birsfelden 061/417866



Verlangen Sie Gratisdokumentation durch oben aufgeführte Firmen, oder RHODIPOR AG, Aarwangenstr. 96, 4900 Langenthal 063 22 31 31

Name/Adresse: \_\_\_\_\_

# Flachdachprofis wählen Sarnafil®

Das hat gute Gründe:

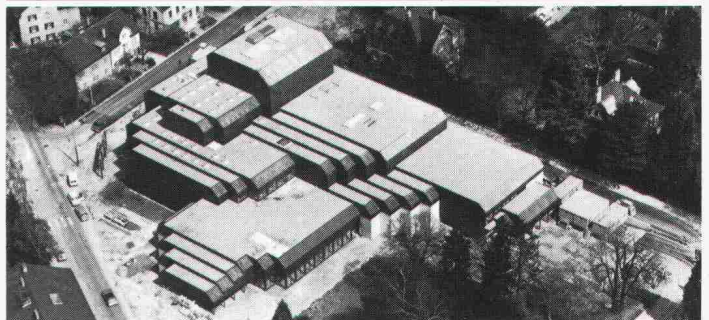

STADTTHEATER WINTERTHUR – Architekt: Dr. F. Krayenbühl, Zürich  
2'600 m² Sarnafil (bekiest)

Wenn Flachdachprofis Sarnafil prüfen und für gut befinden, sagt das schon viel. Wenn so erfahrene Fachleute seit Jahren Sarnafil bei ihren grössten Flachdachbauten anwenden, sagt dies alles.

Was Flachdachprofis übereinstimmend feststellen, ist die Begeisterung der Sarna-Männer für ihr Produkt. Ist ihre wahre 'Besessenheit', mit der sie sich bei jedem Objekt dafür einsetzen, dass die Sache mit der Sarnafil-Abdichtung von A bis Z stimmt.

Das nennen wir bei Sarna: Flachdachabdichtung mit System.



## Sarna

Sarna Kunststoff AG

6060 Sarnen/Schweiz  
Postfach 12  
Telefon 041 66 01 11  
Telex 78 399



**Sarnafil:**  
Flachdachabdichtung mit System.

# Luft statt Lärm. Risch weiss wie.

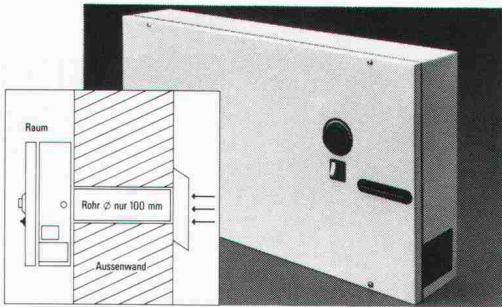

**Zum Beispiel mit Airprime.**  
Diese schalldämmenden Zuluftgeräte sorgen für Frischluft in Büros, Wohn- und Schlafräumen usw. an lärmexponierter Lage. Ideal auch als Ergänzung zu schalldämmenden Fenstern. Einfache Montage. Lieferbar als Zuluftgerät oder als kombiniertes Zu- und Abluftgerät, auf Wunsch mit Luftvorwärmung.  
Luftleistung bis 150 m³/h (stufenlos regelbar).  
Schalldruckpegeldifferenz bei 500 Hz: 47 dB.

Senden Sie uns die Unterlagen über Ihr Schalldämmgeräte-Programm

den Risch-Gesamtkatalog

Vorname, Name \_\_\_\_\_

Strasse, Nr. \_\_\_\_\_

PLZ, Ort \_\_\_\_\_

17 SIA \_\_\_\_\_



Risch Lufttechnik AG  
8954 Geroldswil  
Huebwiesenstrasse 21  
Telefon 01/748 17 70

**Die grösste Auswahl führender lufttechnischer Apparate für Haushalt, Gewerbe und Industrie.**

**Zuverlässig  
isolieren  
mit  
Isolier-  
Spritz-  
schaum**

## AMINOTHERM Isolierungen

Energiesparen beginnt mit der Beratung durch die Aminotherm-Fachfirmen mit ihrer langjährigen Erfahrung in allen Sparten der Wärmedämmung

**Graenicher AG**  
3604 Thun ☎ 033 36 06 06

**Polisol AG**  
8005 Zürich ☎ 01 44 66 88

**Büchler AG**  
9034 Eggersriet ☎ 071 95 25 62

**Kosag AG**  
5620 Bremgarten ☎ 057 5 23 63

**Graenicher AG**  
4057 Basel ☎ 061 26 46 43

**Polisol AG**  
7000 Chur ☎ 081 27 49 29

**Gassmann Baupartner AG**  
6044 Udligenswil ☎ 041 81 38 59

**R. Willisch**  
3983 Mörel ☎ 028 27 13 67

**ANSON «WR»  
Ventilatoren mit  
Wärmerück-  
gewinnung**

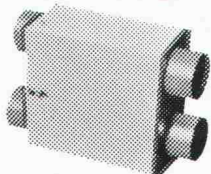

haben viele Vorteile: hoher Wirkungsgrad bis 65%, kein Vereisen im Winter, leise. Kompakt gebaut, einfach in Montage und Unterhalt. ANSON «WR» Ventilatoren von 300 bis 50000 m³/h. Lüftungsfirmen und  
ANSON AG 8003 Zürich  
Aegertenstr. 56 01 35 95 12

**Mauerventilatoren  
ANSON UP**

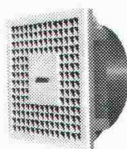

sind formschön und ab 12 cm Wandstärke einbaubar. 220 oder 380 V, Drehzahl regelbar. Für Be- und Entlüftung. Preisgünstig.  
ANSON 450 m³/h 192.-  
ANSON 800 m³/h 218.-  
ANSON 1200 m³/h 256.-  
ANSON 2000 m³/h 429.-  
Lüftungs-, Sanitär-, Elektrofachgeschäfte und  
ANSON AG 8003 Zürich  
Aegertenstr. 56 01 35 95 12

**Cheminée-  
Ventilatoren  
von ANSON**



sorgen für rasches Brennen und gleichmässigen Zug. Auch nachträglich montierbar. 220 V. Cheminée-Ventilatoren.  
ANSON ab Fr. 1236.-.  
Elektroinstallateure, Cheminéebauer und  
ANSON AG 8003 Zürich  
Aegertenstr. 56 01 35 95 12

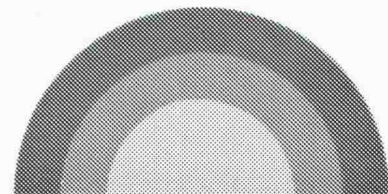

## Für eine umweltfreundliche warme Zukunft – Sonnenenergie Systeme Sessa-Therm

**Ernst Schweizer AG Metallbau  
Zürich**

8047 Zürich, Fellenbergstr. 279, Tel.: 01 52 69 10  
Werk: 8908 Hedingen, Tel.: 01 761 60 22

**Coupon** Ich wünsche unverbindlich Unterlagen

- Energiedach Sessa-Therm
- Sonnenkollektor Sessa-Therm
- Niedertemperaturkollektor Sessa-EXRO
- Sonnenboiler Sessa-Therm
- Elektro- und Registerboiler Sessa-ISO
- Wärmepumpen
- Wärmepumpenboiler
- Elektronische Steuerungen und Systeme Sessa-Therm

Adresse: \_\_\_\_\_

Telefon: \_\_\_\_\_ A SIA

Die Lösung aller Fugenprobleme –

## Neu! Soba- Fugenband Typ Europa M

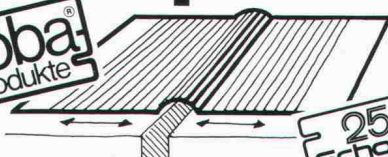

Für den Neubau und die Sanierung.  
Verlangen Sie unsere ausführlichen Unterlagen.  
Tel. 056/83 23 83 Schoop & Co. AG, 5401 Baden



HESCO-DEX

HESCO-DEX

HESCO-DEX

HESCO-DEX

HESCO-DEX

HESCO-DEX

HESCO-DEX

HESCO-DEX

HESCO-DEX

HESCO-DEX

# Die flüssige Dampfsperre für Decken und Wände

erprobt – bewährt – kostensparend  
einfach in der Anwendung

Unterlagen und technische Beratung durch

## HESCO AG

Poststrasse 30 · CH-6301 Zug/Schweiz · Telefon 042-21 12 55/56 · Telex 868 948

# Soba<sup>®</sup> Produkte

- Soba-Dachwassereinläufe Typ GS
- Soba-Dunstrohreinfassung Typ GS
  - Soba-Steckmuffen Typ GS
  - Soba-Deckstreifen
  - Soba-Ankerschiene
- Soba-Dila Typ GS (Neoprene)
  - 1-Kopf/2-Kopf endlos
  - Soba-Rinnendila Typ GS
- Soba-Dachrandprofile Typ GS
  - Soba-Schwellenprofil Typ Lock
- Soba-Fugenband Typ Europa M
  - Soba-Fugenband Typ Europa G
- Optima-Dachgarteneinlauf Typ GS
  - Baubleche

## bürgen für Qualität und Sicherheit

25  
Schoop  
Jahre

Verkauf über den Fachhandel.  
Verlangen Sie unsere ausführlichen Unterlagen.  
Tel. 056/83 23 83  
Schoop & Co. AG, 5401 Baden

# Von A-Z für alternative Heizung und Warmwasserbereitung

Accum Heizung und  
Warmwasserbereitung  
für eine umweltgerechte  
und wirtschaftliche  
Lösung.

Ich interessiere mich  
für  
■ Einzelspeicher  
Accutherm

■ Zentralspeicher-Auto-  
maten (Wasser oder  
Feststoff)

■ Elektro-Boiler

■ Wärmepumpe für  
Gebrauchswarmwas-  
ser-Bereitung

■ Wärmepumpe für  
Heizung

# Accum

Accum AG  
8625 Gossau ZH  
Wärmetechnische Apparate  
Telefon 01 935 15 15



01 935 15 15

Rufen Sie uns an  
oder senden Sie  
uns dieses Inserat.  
Sie erhalten fun-  
dierte Unterlagen  
über moderne  
Warmwasser-  
bereitung.

B2 ♦ 81



## Asphalt, Beton Fräsen und Schleifen

JAMES ZERBINI CH-4612 Wangen b/Olten ☎ 062 32 57 33

# Guter Untergrund ist wichtig

- Aufrauhern
- Rillieren
- 2-Komp.-Farbe entfernen
- Schleifen
- Trennen
- Versiegelungen
- Bodenbeschichtungen
- Kernbohrungen

Sämtliche Arbeiten in Gebäuden werden trocken und **staubfrei** ausgeführt

# Lignoform

## Wendeltreppen Treppengeländer Handläufe



Fordern Sie die detaillierten  
Dokumentationen an!

Lignoform  
Formsperrholz AG  
CH-8717 Benken SG  
Telefon 055 75 25 25

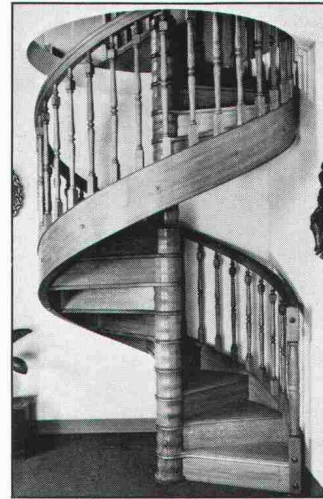
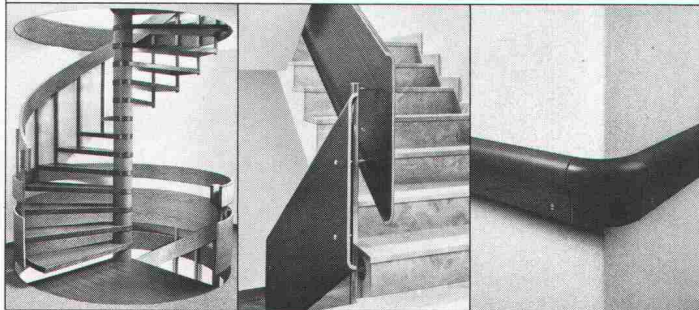

### Wendeltreppen aus Holz

Ein handwerkliches Meisterstück  
16 Modelle, kreisförmige oder  
Ecktreppen; 117, 132, 147, 160,  
180 und 200 cm.

**Buche, Mahagoni oder Eiche**  
(Einfache und schnelle Montage)

Ebenfalls: gerade oder gewendelte  
Treppen, nach Mass  
Dokumentation auf Anfrage.

### Le Décor Stylisé

Grand-Rue 45  
1814 La Tour-de-Peilz  
Tel. (021) 54 39 55

## Fernstudium Innenarchitektur (1000fach bewährt)

Gründliche Einführung in die Innenarchitektur. Prüfen Sie ganz unverbindlich den 1000fach bewährten Fern-Lehrgang. Senden Sie uns einfach den Gutschein für ein kostenloses Probestudium. Kein Vertreterbesuch, aber Sie erhalten ein nützliches Überraschungsgeschenk.

**Neue Kunstschule  
Zürich AG**  
Räffelstrasse 11, 8045 Zürich  
Telefon 01/33 14 18  
(ab 18.11.81: 01/462 14 18)

### Gutschein für kostenloses Probestudium Innenarchitektur

**Ja**, ich will Ihr Gratis-Probestudium prüfen. Senden Sie mir per Post (ohne Vertreterbesuch) das Kursprogramm (plus Überraschungsgeschenk) und die Lektion für den ersten Monat.

Wenn mir der Lehrgang nicht gefällt, sende ich ihn innert 10 Tagen zurück, und der Fall ist für mich erledigt. Andernfalls mache ich am Fernstudium mit. Ich erhalte in diesem Fall automatisch monatlich die weiteren Lektionen. Ich bleibe dann Kursteilnehmer für 3 Jahre. **Aber ich kann 3 Monate vor Ablauf eines Studienjahres auf Ende des Kursjahres kündigen.** Das monatliche Kurshonorar beträgt **nur 49 Franken**. Ich bezahle es jeden Monat mit Einzahlungsschein, den Sie mir schicken. 5501

Name \_\_\_\_\_  
Vorname \_\_\_\_\_  
Strasse \_\_\_\_\_  
Ort \_\_\_\_\_  
Telefon \_\_\_\_\_  
Geburtsdatum \_\_\_\_\_  
Ort und Datum \_\_\_\_\_  
Unterschrift \_\_\_\_\_

(bei Jugendlichen gesetzl. Vertreter)

Das vollmassive  
Kunststoff-Fenster-  
system für heute  
mit der Profitechnik  
von morgen!  
Wer heute baut oder  
saniert, sollte unbe-  
dingt dieses neue  
Kunststoff-Fenster-  
system prüfen, be-  
vor er seine Fenster  
plant und einkauft!

**CONSTRAL**  
**thermassiv**

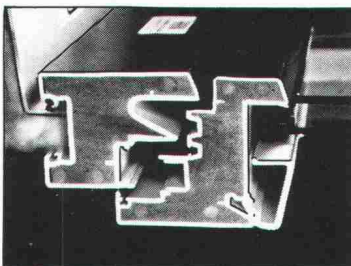

Ich interessiere mich für  
CONSTRAL thermassiv: 4

Name: \_\_\_\_\_  
Strasse: \_\_\_\_\_  
Ort: \_\_\_\_\_  
Tel: \_\_\_\_\_

#### COUPON:

Senden an:  
CONSTRAL AG,  
Neugrüt,  
8570 Weinfelden  
Tel. 072 22 55 55

# SPAROBJEKT EINFAMILIENHAUS BRUNO WICK



Verlags-AG der akademischen  
technischen Vereine Zürich

**Neu**

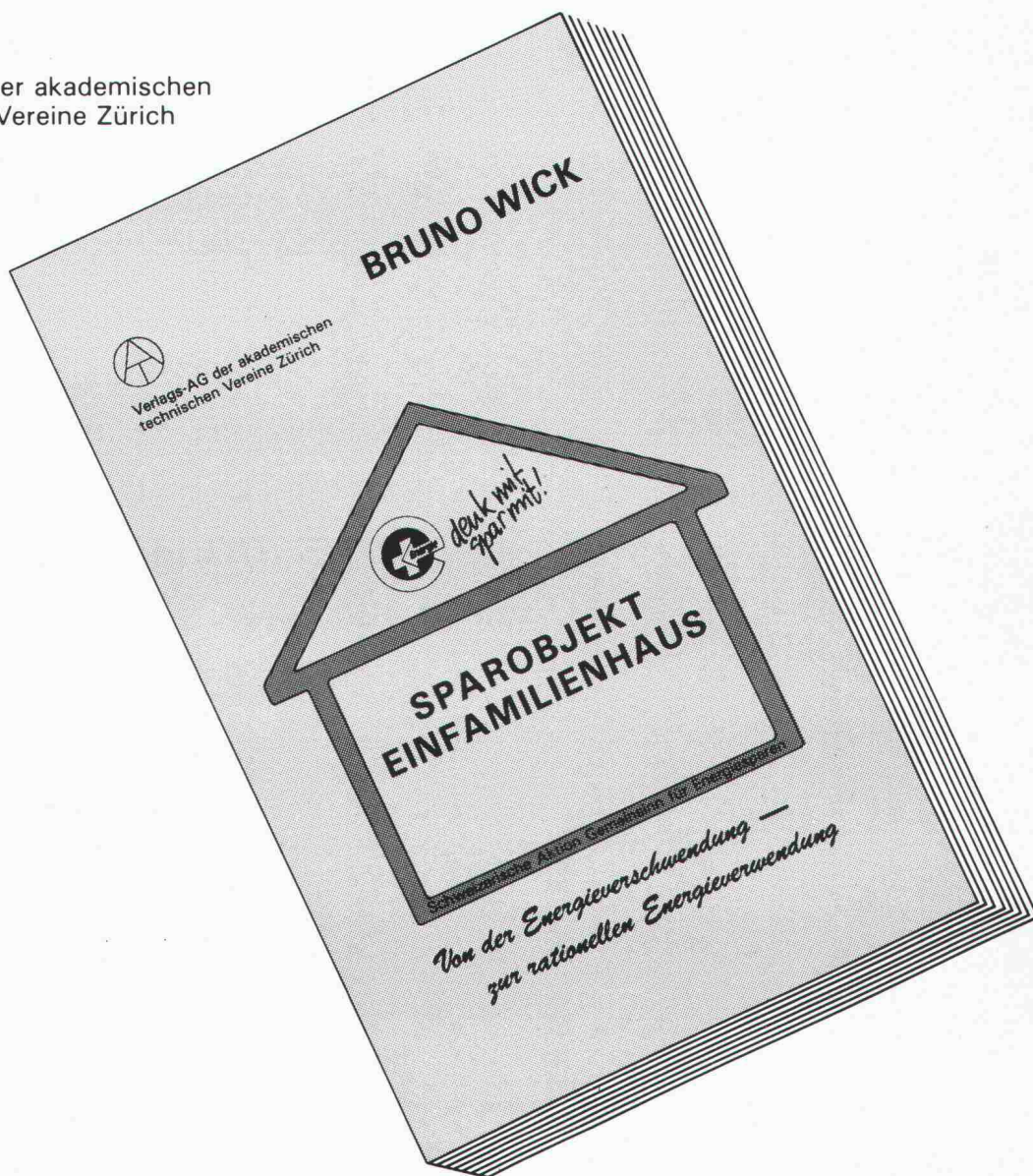

*Von der Energieverschwendung —  
zur rationellen Energieverwendung*



**Preis:**  
**Fr. 24.—**  
zuzüglich Porto

Bestellschein

Senden Sie mir \_\_\_ Expl. SPAROBJEKT EINFAMILIENHAUS  
gegen Rechnung an die Adresse:

NAME: \_\_\_\_\_ Vorname: \_\_\_\_\_

STRASSE: \_\_\_\_\_ Unterschrift: \_\_\_\_\_

PLZ/ORT: \_\_\_\_\_ Datum: \_\_\_\_\_

Einsenden an: Verlags-AG der akademischen technischen Vereine, Pf. 630, 8021 Zch.

## Stellenangebote

Ingenieurbüro in der Innerschweiz sucht für die Bearbeitung interessanter Bauvorhaben des Hoch- und Tiefbaus jungen, gut qualifizierten

### dipl. Bauingenieur ETH oder HTL

als Projektleiter und Stellvertreter des Büroinhabers.

Wir bieten eine verantwortungsvolle und leitende Position mit grosser Selbständigkeit und fortschrittlichen Anstellungsbedingungen mit Erfolgsbeteiligung.

Bewerbungen mit den üblichen Unterlagen erwarten wir unter Chiffre SIA 916 an IVA AG, Postfach, 8032 Zürich.

45/05-e

Gesucht auf Anfang 1982

### Bauführer

mit Erfahrung in Devisierung, Submission, Ausmass und Abrechnung. Verlangt werden Initiative und Selbständigkeit nebst gewandtem Umgang mit Bauherren und Handwerkern.

#### Gebhard Tahler

Architekturbüro/Generalunternehmung  
Lauriedhofweg 1, 6300 Zug

44/13-d

# Im guten architektonischen Entwurf verbinden sich die Fähigkeiten kreativen Schaffens und analytischen Bewertens.

Das Suchen und Gestalten, Gliedern und Konkretisieren hat seinen Anfang nicht in absoluter Freiheit; doch von aussen aufgezwungene Grenzen sind oft Ausgangspunkt für eine eigenständige Lösung.

Ein guter Architektur-Entwurf muss sowohl der sachlichen Aufgabe eines Baues wie auch den kritischen ästhetischen Ansprüchen genügen. Nur die Lösung beider Aufgabenbereiche kann ein Beispiel guter Architektur sein. Dahinter jedoch steht immer das persönlich-schöpferische Engagement des Entwurfs-Architekten.

Wir suchen einen qualifizierten Entwurfs-Architekten, wenn möglich mit Hochschul-Abschluss und mit der Erfahrung, die der Aufgabe gerecht wird: in kleinem Team Projekte für Industrie, Verwaltung, Hotellerie/Tourismus und Wettbewerbe selbständig entwerfen, ihnen ein überzeugendes Konzept geben, die Realisierung später begleitend betreuen.

Als mittelgrosses Architektur-Büro bearbeiten wir interessante Projekte, vorwiegend im Kanton Bern.

Bitte richten Sie Ihre Bewerbung an Herrn M. Ritter persönlich. Wir sichern Ihnen absolute Diskretion zu.

Als Generalplaner sind wir international tätig, erbringen integrierte Dienstleistungen (Beraten, Planen, Realisieren für Organisation, Einrichtung und Bau). Als modern geführtes Unternehmen bieten wir sehr gute Sozialleistungen und gleitende Arbeitszeit.

Suter + Suter AG, Generalplaner  
3001 Bern, Stadtbachstrasse 64  
Telefon 031-24 46 44

## Entwurfs-Architekt

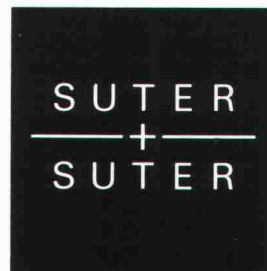

**AG FÜR PERSONALBERATUNG ZÜRICH****Beratungsabteilung  
Akustik und Bauphysik**

Unser Kunde gehört zu den etablierten schweizerischen Unternehmen im Immobilien- und GU-Bereich. Die aus der eigenen Firmengruppe anfallenden Probleme im Sektor Akustik und Bauphysik, aber auch das von Bauherrnseite stärker werdende Interesse an lärm- und energiebewusstem Bauen und Isolieren veranlassen ihn, sein Dienstleistungsangebot in dieser Richtung zu erweitern. Man sucht zu diesem Zwecke einen

**Architekten  
evtl. Bauingenieur oder  
Bauphysiker**

vorzugsweise mit Kenntnissen der Isolationstechnik, der bereit ist, organische Aufbauarbeit zu leisten, d.h. in einer ersten Phase sämtliche anfallenden Probleme (Kundenberatung, Konstruktionsbeurteilungen, Messungen usw.) selber an die Hand zu nehmen und in einer zweiten Phase das notwendige Spezialistenteam zu akquirieren.

Fachleute mit dem passenden technischen Background und der für diese Aufgabe ebenfalls notwendigen kaufmännisch/verkäuferischen Ader sind gebeten, sich telefonisch oder schriftlich an uns zu wenden. Wir sichern volle Diskretion zu und erteilen gerne zusätzliche Auskünfte.

**AG FÜR PERSONALBERATUNG ZÜRICH**

TALSTRASSE 20

8001 ZÜRICH

TEL. 01 221 36 56

45/01-e

Wir suchen auf Anfang 1981 einen

**Architekten HTL/Bauführer**

der in den Sparten Werkpläne, KV, Submission und örtliche Bauführung «zu Hause» ist.

Die Bearbeitung von anspruchsvollen Bauaufgaben im Raum Bern erfordern eine erfahrene, dynamische Persönlichkeit mit Begabungen auch in formaler Hinsicht. Die Fähigkeit, mit einem kollegialen Team zusammenzuarbeiten ist eine Voraussetzung.

Rufen Sie uns an, wir erteilen gerne nähere Auskunft.

Telefon 033 / 23 19 23

**Jakob Höhn + Partner, Architekten, Thun**

45/01-e



BERATER für STRATEGIE - MARKETING - ORGANISATION  
PRODUKTIONSSTEUERUNG - EDV / TELEKOMMUNIKATION  
PRODUKTINNOVATION - FÜHRUNGS-AUSWAHL - AUSBILDUNG

**Verkäufer-Persönlichkeit**

INTERNATIONAL - PRODUKTE FÜR BAUINDUSTRIE

Unser Mandant, ein international bekannter Hersteller einer breiten Palette von chemischen Stoffen für die Bauindustrie, hat kürzlich seinen Hauptsitz für das internationale Geschäft in die Schweiz verlegt. Aus dieser Basis heraus werden in den nächsten Jahren anspruchsvolle Geschäftsentwicklungspläne realisiert. Wir suchen für die Besetzung einer Schlüsselposition im neuen internationalen Hauptsitz eine kommerziell gewandte, verkaufsorientierte Persönlichkeit mit technischem Flair und mit einem starken Bezug zu Marketing-Belangen. Seine Hauptverantwortung ist einerseits der Aufbau und die Weiterentwicklung eines internationalen Distributor-Netzes und andererseits der direkte Verkauf an wichtige Generalunternehmungen für Grossprojekte, welche beispielsweise im Mittleren Osten realisiert werden. Geographische Schwerpunkte neben der Schweiz sind Süddeutschland (bis Frankfurt), Österreich, Norditalien und evtl. Griechenland. Der ideale Bewerber hat eine solide Grundausbildung und mehrjährige Erfahrung in der Zulieferindustrie für das Bauwesen. Einen Schweizer im Alter zwischen 30 und 35 Jahren, mit einem hohen Mass an Initiative und Ausdauer und Freude an einer sehr selbständigen internationalen Tätigkeit (ca. 50% Reisen) wird diese besonders entwicklungsfähige Position sehr motivieren. Wenn möglich deutscher Muttersprache, spricht er auch Französisch und bringt Kenntnisse in Englisch und evtl. Italienisch mit. Über den Standort kann verhandelt werden, er soll aber v.a. von den Kommunikations- und Reiseanforderungen her bestimmt werden. Dem geeigneten Bewerber eröffnen sich mittelfristig ausgezeichnete Karrieremöglichkeiten und ein attraktives Gehaltspaket. Bitte richten Sie Ihre Bewerbung, die streng vertraulich behandelt wird, unter Angabe der Referenznummer, an untenstehende Adresse. Wir geben Ihnen auch gerne telefonisch Auskunft. CH-472



PA Management Consultants AG  
Kreuzstrasse 26, CH-8008 Zürich, Tel. 01 / 252 69 36  
PA Conseiller de Direction S.A., 16, boulevard Helvétique,  
CH-1207 Genève 6, Tél. 022 / 35 08 12

Algier - Amsterdam - Auckland - Bangkok - Barcelona - Brüssel -  
Dublin - Düsseldorf - Frankfurt - Helsinki - Hongkong - Kopenhagen -  
Kuala Lumpur - London - Lyon - Madrid - Mailand - München -  
New York - Oslo - Paris - Singapur - Stockholm - Strasbourg -  
Sydney - Tokyo

45/25-e

Wir suchen

**Bauzeichner A/B  
Tiefbau/Eisenbeton**

**Wehrli & Weimer**, dipl. Bauingenieure ETH/SIA  
Grünhaldenstrasse 6, 8050 Zürich, Telefon 01 / 301 13 30

37/18-f



Wir sind ein führendes Unternehmen unserer Branche mit einem vielseitigen Fabrikations- und Verkaufsprogramm im Hochbau und Spezialtiefbau.

Als Mitarbeiter unseres Leiters Bautechnik/Entwicklung suchen wir einen jüngeren

## Bauingenieur HTL

Sie verfügen über solide Berufskennnisse, sind kreativ und haben Sinn für Teamwork. Branchenerfahrung ist von Nutzen, aber nicht Bedingung.

Es erwartet Sie eine interessante Tätigkeit auf den Gebieten der Betonvorfabrikation, der Betontechnologie, der Befestigungs- und Montagetechnik sowie der Entwicklung neuer Produkte.

Wir bieten fortschrittliche Anstellungsbedingungen mit gut ausgebauter Personalfürsorge.

Bitte senden Sie Ihre Bewerbung, die wir selbstverständlich vertraulich behandeln werden, mit den üblichen Unterlagen an

**BRODTBECK AG**  
**Betonelemente und Cementwaren**  
**Hardstrasse 42, 4133 Pratteln**

45/02 e

Wir suchen für Brückenbaustellen in Mekka und Medina (Saudi-Arabien)

## Bauingenieure ETH/HTL

für Bauüberwachungsaufgaben.

### Erfordernisse:

- 5 Jahre Berufserfahrung Tiefbau und Brückenbau
- gute Kenntnisse der englischen Sprache
- evtl. Unternehmungserfahrung
- Bereitschaft, sich 1 bis 3 Jahre im arabischen Raum niederzulassen

### Wir bieten:

- interessante, abwechslungsreiche, weitgehend selbständige und verantwortungsvolle Tätigkeit
- interessante finanzielle Bedingungen

Bewerbungen mit den üblichen Unterlagen sowie Foto sind zu richten an:

**DITZLER, Swiss consulting engineers**  
 Sendlistrasse 12, 3800 Interlaken

45/26 e

## AG FÜR PERSONALBERATUNG ZÜRICH

Im Auftrage eines der grössten Schweizer Unternehmen des

## Detailhandels

suchen wir einen im Bau von Geschäftshäusern (vorzugsweise Einkaufscenter/Verbrauchermärkte/Ladenlokalitäten) erfahrenen

## dipl. Architekten ETH

als künftigen

## Leiter der Zentralen Abteilung Architektur und Ladenbau

Diese Abteilung mit mehreren Dutzend Mitarbeitern befasst sich mit der Projektierung und Ausführung von Einkaufszentren unterschiedlicher Grössenordnung. Sie übernimmt die Überwachung und Koordination der Aufträge an lokale Architekturbüros, die Planung und Ausführung der Innenausstattung für Verkaufsstellen verschiedenster Art und Grösse inkl. Restaurants, tritt gegenüber den Regionalorganisationen bei der Abklärung von Bebauungsmöglichkeiten im beratenden Sinne auf, amtiert als Zentraleinkauf für den Inneneinrichtungsbereich usw.

Nach der initialen Einarbeitungsphase, während der der Stelleninhaber sich unter anderem auch mit der Einführung von Graphic-Computern befassen kann, ist vorgesehen, ihn zum **Abteilungsleiter und Projekuristen** zu befördern.

Die Stellung bietet, was in der Baubranche nicht als Selbstverständlichkeit taxiert werden kann, **eine gesicherte Zukunft** und dazu die einem Baumanager des gesuchten Formates entsprechende Salarierung.

Interessenten im Alter von etwa 35 bis 45 Jahren mit guten Kenntnissen der französischen Sprache sind gebeten, sich telefonisch oder schriftlich an uns zu wenden. Wir erteilen unter Wahrung der Diskretion gerne zusätzliche Informationen.

## AG FÜR PERSONALBERATUNG ZÜRICH

TALSTRASSE 20

8001 ZÜRICH

TEL. 01 221 36 56

44 01 e

Für unseren modernen Kleinbetrieb suchen wir einen  
initiativen

## technischen Mitarbeiter (Hochbau- od. Metallbau-Zeichner)

Da Sie gerne selbständig arbeiten und Ihre Ideen willkommen sind, ist es nur eine Frage der Zeit, wann Sie bei uns eintreten.

Unsere Kunststoff-Fenster-Fabrikation weiss Ihre Erfahrung und die evtl. spezifischen Kenntnisse zu schätzen.

In einem kollegialen Team erfahren Sie unsere zeitgemässen Anstellungsbedingungen.

Ihr Telefonanruf oder die Bewerbung erreicht uns unter



**KUFAG AG**  
Luzernerstrasse 21  
**4665 Oftringen**  
Telefon 062 / 41 45 32

45/17-e

Ich suche für mein kleineres Büro in

## 6170 Schüpfheim einen Filialleiter

der nicht nur mit Klothoiden und Strickler umzugehen versteht, sondern auch Land und Leute dieser Talschaft kennt.

**Hch. Bachmann, dipl. Bauing. ETH**  
Ingenieurbüro  
Münzgasse 2, 6003 Luzern  
Telefon 041 / 23 73 23

45/03-e

Unser Architekturbüro bearbeitet interessante Bauvorhaben. Wir möchten unser Team durch einen

## Bauzeichner

vervollständigen, der als Sachbearbeiter Projekt- und Werkpläne selbständig ausführt.

Wir bieten ein gutes Salär und Sozialleistungen, angenehmes Arbeiten in unserem kleinen, kollegialen Team und einen sicheren Arbeitsplatz.

Rufen Sie uns doch an, Herr Humbel gibt Ihnen gerne weitere Auskünfte.

**GENERALBAU MATHIS AG**  
**Dienerstrasse 15, 8004 Zürich**  
Telefon 01 / 242 10 20

45/04-e

Auf Anfang 1982 oder nach Vereinbarung suchen wir einen jungen

## Bauingenieur HTL

mit etwa 2 Jahren Erfahrung als Statiker zur Bearbeitung von Tragkonstruktionen im Hoch- und Tiefbau.

Wir sind ein mittelgrosses Büro mit Tätigkeit auf den Gebieten Strassenbau, Abwasseranlagen und Stahlbetonbau.

Gerne erwarten wir Ihre schriftliche oder telefonische Bewerbung.

**Chr. Wieser, dipl. Ingenieur ETH/SIA/ASIC**  
Ingenieurbüro  
Rorschacher Strasse 21, 9000 St. Gallen, Telefon 071 / 24 78 12

45/06-e

Wir suchen einen jungen, initiativen

## Eisenbetonzeichner

für interessante und abwechslungsreiche Projekte im Hoch-, Industrie- und Brückenbau. Die Tätigkeit umfasst neben der Planbearbeitung auch das Aufstellen von Ausschreibungen und die Baukontrolle.

Wir bieten Ihnen fortschrittliche Anstellungsbedingungen und ein gutes Arbeitsklima in einem kleinen Team. **Teilzeitarbeit** ist möglich.

Gerne erwarten wir Ihre Bewerbungsunterlagen oder Ihren Anruf.

**Basler & Hofmann, Ingenieure und Planer AG**  
Forchstrasse 395, 8029 Zürich, Telefon 01 / 55 11 22

45/19-e

Für interessante öffentliche Bauvorhaben suchen wir einen versierten

## Architekten HTL

Ihren Anruf oder Ihre schriftliche Bewerbung erwartet

**Werkgruppe für Architektur + Planung**  
Hohlstrasse 602, 8048 Zürich, Telefon 01 / 62 53 62

45/20.e

38jähriger, initiativer, vielseitig interessierter

## Architekt/Geschäftsführer

mit Erfahrung in Projektleitung, Bau- und Betriebsorganisation, Generalunternehmung, Akquisition und Immobilien, sucht neue anspruchsvolle Aufgabe im In- oder Ausland.

Kontaktnahme unter Chiffre 29-302040 an Publicitas, 4600 Olten.

45/06.e

Für den Umbau und die Restauration öffentlicher, historischer Bauten suchen wir

## Sachbearbeiter (Bauzeichner/Architekt)

Wenn Sie Interesse an anspruchsvoller, weitgehend selbständiger Arbeit haben und Erfahrung in Planung, Ausführung und Bauleitung besitzen, so erwarten wir Ihre Kontaktnahme. Eintritt Januar 1982 oder nach Vereinbarung.

**H. A. Brütsch**, Architekt BSA/SIA  
**E. A. Bernet**, Architekt, Zug, Telefon 042 / 21 17 27 / 28

45/06.e

## Dipl. Bauingenieur ETH

28, Abschluss in Grundbau und Konstruktion, 3 Jahre Unternehmungserfahrung im Brücken- und Tunnelbau, sucht anspruchsvolle Stelle in Bauunternehmung. Sprachen: D, F, I, E,

Offerten unter Chiffre SIA 923 an IVA AG, Postfach, 8032 Zürich.

45/24.e

Ab sofort suchen wir einen erfahrenen und selbständig arbeitenden

## Hochbauzeichner(in)

Bitte rufen Sie uns an oder senden Sie uns Ihre Bewerbungsunterlagen.

Wir geben Ihnen gerne nähere Auskünfte anlässlich eines persönlichen Gespräches.

**Arch.-Büro Dr. Klaus Dorn**, dipl. Ingenieur ETH/SIA  
Parkring 23, 8002 Zürich, Telefon 202 65 20

45/21.e

Vielseitiger, stresstoleranter

## dipl. Architekt ETH/SIA

(36) kreativ und verhandlungsgewohnt (D/E/F/I/P), versiert auf allen Ebenen der Investitionsplanung im In- und Ausland, sucht anspruchsvolle **Projektleiterstelle** in flottem, effizientem Team.

Kontakt durch Chiffre SIA 920 an IVA AG, Postfach, 8032 Zürich.

45/11.e

Zur Mitarbeit an anspruchsvollen Projekten, insbesondere auf den Gebieten des Untertag-, Eisenbeton- und Stahlbaues, suchen wir einen

## Tiefbauzeichner

Verfügen Sie über Praxis im Eisenbetonbau und haben Sie Freude an vielfältigen und nicht alltäglichen Problemen in Konstruktion und Devisierung, dann bieten wir Ihnen eine abwechslungsreiche Stelle.

Gerne erwarten wir Ihre Bewerbung mit den üblichen Unterlagen.

**Ernst Basler & Partner**, Ingenieure und Planer AG  
Forchstrasse 395, 8029 Zürich

44/07.d

## Initiativer Architekt

31 Jahre, mit langjähriger Erfahrung in der Projektleitung von grösseren Bauobjekten, sucht neuen Wirkungskreis in einem Büro im Raum Zürich-Aarau, das hohe Anforderungen an die architektonische Bauqualität stellt. Gegenwärtige Tätigkeit: Projektplanung.

Offerten erbeten unter Chiffre SIA 917 an IVA AG, Postfach, 8032 Zürich.

45/13.e

## Diplomand Bauingenieur ETH

(Abschluss Herbst 1981)

Vertiefungsrichtung Konstruktion und Grund-Strassenbau, sucht lehrreiche, interessante Stelle im konstruktiven Ingenieurbau. Bevorzugt Raum Zürich, Beginn Februar 1982.

Offerten unter Chiffre SIA 894 an IVA AG, Postfach, 8032 Zürich.

45/10.e

Gesucht in Ingenieurbüro im Kanton Zug

## Tiefbauzeichner

für Aufgaben im Strassen- und Kanalisationswesen.  
Schriftliche Bewerbung an

**E. Knecht**, Ingenieur- und Vermessungsbüro AG  
Rigistrasse 37, 6340 Baar, Telefon 042 / 31 72 66

45/12.e

Junger

## Bauingenieur HTL

mit Erfahrung in Holzelembau, Stahlbau, Stahlbetonbau, Gewerbebauten sowie Tennishallen möchte sich verändern. Gesucht wird eine ausbaufähige Stelle in kleinem bis mittlerem Ingenieurbüro im Raum Basel.

Offerten unter Chiffre SIA 922 an IVA AG, Postfach, 8032 Zürich.

45/23.e

## Stellengesuche

Junger (33), initiativer und an selbständiges Arbeiten gewöhnter

## Ingenieur HTL (Tiefbau)

mit besten Referenzen, sucht neue, interessante und verantwortungsvolle Kaderstelle in Ingenieurbüro, Bauunternehmung, Verwaltung oder anderen bauverwandten Unternehmungen. Interesse an Partnerschaft oder evtl. freier Mitarbeit. Bevorzugte Gegend: Zentralschweiz.

Ihre Offerte richten Sie bitte unter Chiffre SIA 919 an IVA AG, Postfach, 8032 Zürich.

45/09.e

Jüngerer, dynamischer und initiativer

## dipl. Bauingenieur ETH

mit reicher Erfahrung im Untertagebau (Projektierung von Verkehrs- und Wasserkraftanlagen) und im allgemeinen Tiefbau sucht neuen, verantwortungsvollen Wirkungskreis mit gleichem Tätigkeitsfeld in Verwaltung oder Ingenieurbüro.

Offerten sind erbeten unter Chiffre SIA 918 an IVA AG, Postfach, 8032 Zürich.

45/14.e

Stetes inserieren bringt Erfolg!



## Diverses

Qualifiziertes Ingenieurbüro **sucht Zusammenarbeit** mit

### Architektur- oder Ingenieurbüro

für die Bearbeitung von **Auslandaufträgen**.

Kontaktnahme unter Chiffre SIA 915 an IVA AG, Postfach, 8032 Zürich.

45/15-e

### Devisierung - Bauleitung - Abrechnung

Ausführung dieser Teilleistungen durch erfahrenen Architekten HTL mit guten Referenzen.

Kontakt erbeten unter Chiffre 3553 Zy an ofa Orell Füssli Werbe AG, Postfach, 8022 Zürich.

43/18-c

### Architekt/Bauzeichner

übernimmt in freier Mitarbeit Planbearbeitungen (Projekt, Eingaben, Werk- und Detailpläne) Gebäudeaufnahmen, Kostenvoranschlag, örtliche Bauleitungen, Abrechnungen usw. Raum Zürich.

Offerten unter Chiffre SIA 921 an IVA AG, Postfach, 8032 Zürich.

45/23-e

**Carport**  
aus druckimpragniertem Kiefernholz.

- 9 Standardgrößen oder nach Mass.
- Auch in Kombination mit Fertiggarage.
- Gerätehaus und Pergola.
- Verlangen Sie unsere Gratisprospekte.

Uninorm AG  
5623 Boswil, 057 / 7 44 66  
9500 Wil/SG, 073 / 25 22 44

**uninorm**  
das Qualitätssiegel

Ihre Raumtemperatur ist unser Problem.  
Vertrauen Sie auf unsere 30jährige Erfahrung.

**Constral** AG

Fenster und Klimafassaden • 8570 Weinfelden • Tel. 072 22 55 55

Ein preiswertes Qualitätsprodukt

**Soba-Dila**  
**Typ GS**

UV- und ozonbeständig  
jederzeit zugänglich  
und kontrollierbar



25  
Schoop  
Jahre

1-Kopf, 2-Kopf und durchgehende Ausführungen.  
Verlangen Sie unsere ausführlichen Unterlagen.  
Tel. 056/83 23 83 Schoop & Co. AG, 5401 Baden



## Einwohnergemeinde Grenchen

# Projektwettbewerb Überbauung «Bockrain»

Die Einwohnergemeinde Grenchen, vertreten durch das Stadtbauamt, veranstaltet einen öffentlichen Projektwettbewerb, gemäss Ordnung SIA 152, um Entwürfe für ein **Wohnquartier von hohem Wert** zu erhalten.

### Bedingungen:

Teilnahmeberechtigt sind alle Architekten, die seit dem 1.1.1980 in der Region Grenchen-Büren-Oberer Bucheggberg (Gemeinden: Bettlach, Bibern, Biezwil, Gächliwil, Gosswilwil, Grenchen, Lüterswil, Schnottwil Arch, Büren a/A, Lengnau, Leuzigen, Meinisberg, Oberwil, Romont, Rüti) Wohn- oder Geschäftssitz haben.

Zusätzlich werden vom Veranstalter eingeladen:

- Prof. Fritz Schwarz  
dipl. Architekt SIA/BSA, Zürich
- Arch.-Büro Niklaus + Theiler  
dipl. Architekten SIA, Bern

Dem Preisgericht steht für die Prämierung von 6 bis 8 Projekten ein Betrag von Fr. 45 000.- und von Fr. 5000.- für evtl. Ankäufe zur Verfügung.

Abgabetermin für die Pläne: 23. April 1981

Abgabetermin für das Modell: 30. April 1981

### Bezug der Unterlagen:

Die Wettbewerbsunterlagen können beim Stadtbauamt, Schützengasse 17, 2540 Grenchen, vom 30. Oktober bis 20. November 1981 bezogen werden.

Das Wettbewerbsprogramm wird kostenlos abgegeben. Für den Bezug der weiteren Unterlagen ist eine Einzahlung von Fr. 100.- an die Stadtkasse Grenchen, PC 45-193 (Vermerk Wettbewerb Bockrain, Kredit Nr. 610.340.01) notwendig. Dieser Betrag wird bei der Einreichung eines programmgemässen Entwurfes zurückerstattet.

**Einwohnergemeinde Grenchen**  
**Stadtbauamt**

45/16-e

# Ein gleichbleibender k-Wert ist Ihre Trumpfkarte. Wenn Sie Styrofoam und Roofmate zur Hand haben.



Wenn Sie Styrofoam\* und Roofmate\* für die Wärmedämmung vorschreiben, dann können Sie sich auf den k-Wert verlassen, und zwar nicht nur für den nächsten Tag, sondern für viele Jahre danach.

Obwohl Styrofoam und Roofmate in der Anschaffung teurer sind als viele andere Dämmmaterialien – über längere Zeit können sie sich als billiger erweisen wegen ihrer gleichbleibenden Wärmedämmwirkung.

Styrofoam und Roofmate bestehen aus extrudiertem Polystyrolschaum. Ihre geschlossene Zellstruktur macht sie unempfindlich gegen Feuchtigkeit und mechanische Belastungen. Deshalb behalten sie ihre ausgezeichnete Dämmwirkung über lange Zeiträume.

Roofmate SL eignet sich hervorragend als Wärmedämmung für Flachdächer, gleichermaßen für Neu- und Altbauten, denn die Beständigkeit gegen Feuchtigkeit gestattet die Ver-

legung direkt auf dem vorhandenen Dachaufbau. Dort schützt Roofmate nicht nur die Dachhaut, sondern verbessert in entscheidender Weise den k-Wert des Daches. Das ist denn auch der Grund, warum schon an die 15 Millionen Quadratmeter Roofmate auf den Dächern europäischer Gebäude verlegt wurden. Und das ist schliesslich jene Mischung aus Erfahrung und Bewährung, die Sie suchen.

Roofmate können Sie nicht nur auf dem Dach einsetzen, sondern auch bei der Dämmung von Kelleraussenwänden, Schrägdächern, Böden und Decken – während Styrofoam



optimal ist bei der Dämmung von Innenwänden, Kältebrücken und verlorenen Schalungen.

**Styrofoam und Roofmate von Dow. Wärmedämmung dauerhaft.**



\*Warenzeichen – The Dow Chemical Company.

Bitte senden Sie mir ausführliche Informationen über Styrofoam und Roofmate.  
Einsatzbereich:  
 Fussböden     Wände     Dach  
 Vereinbaren Sie einen Beratungstermin mit mir.

Name: \_\_\_\_\_

Funktion: \_\_\_\_\_

Firma: \_\_\_\_\_

Adresse: \_\_\_\_\_

Tel.: \_\_\_\_\_

Frl. M. Weber, Dow Chemical Europe SA,  
Austrasse 44, CH-8045 Zürich

Styrofoam und Roofmate können Sie über unseren Generalvertreter beziehen:  
Wancor AG, 8105 Regensdorf, 3006 Bern,  
4132 Muttenz.

(1)

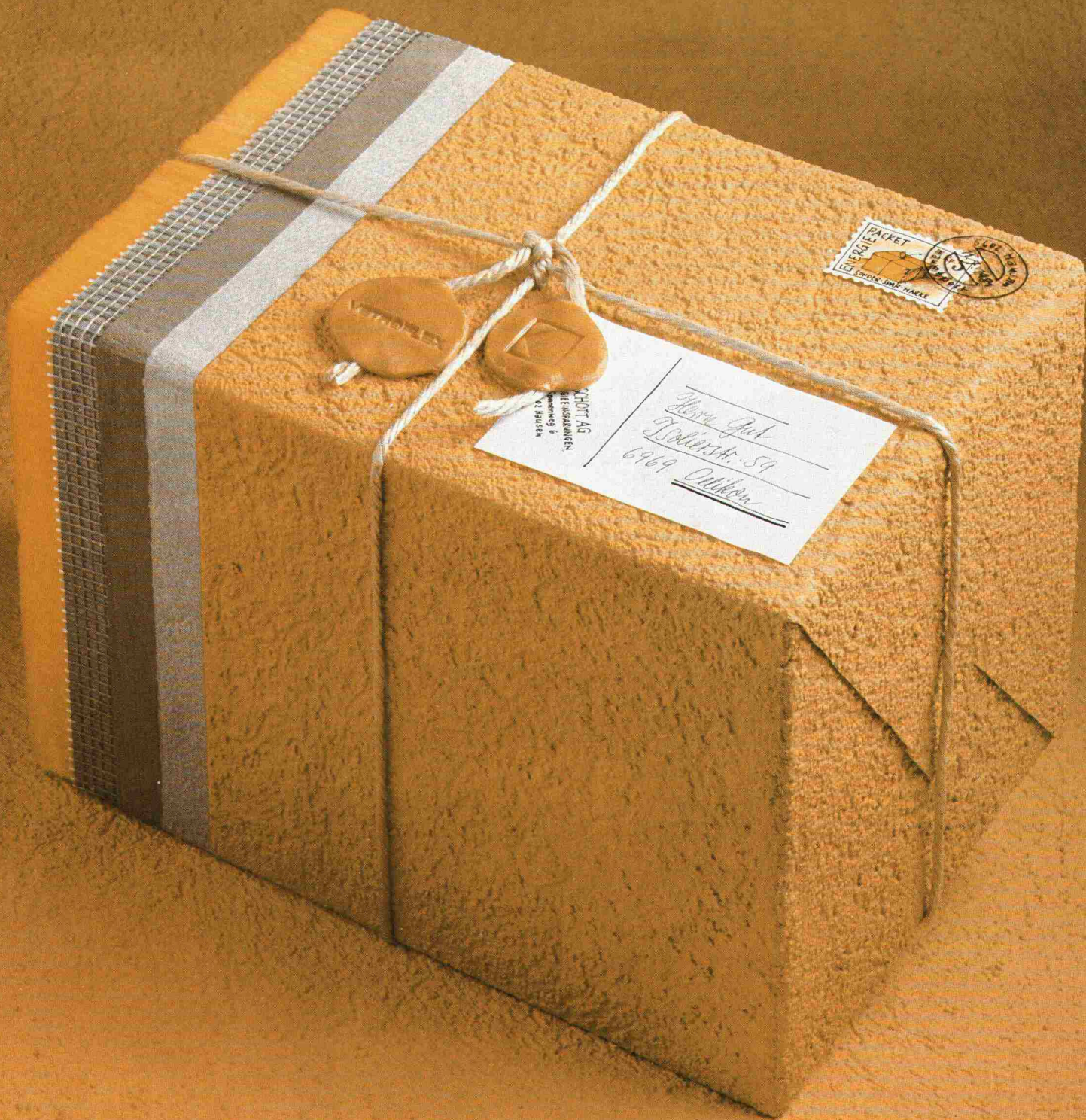

«Verpackt» von unserer Musterei und fotografiert von Thomas Cug

## Das Energiesparpaket

Polyton-Periflex-Fassadenwärmmedämmung: Polyton-Putzaufbau und Periflex-Wärmmedämmplatte. Zwei sich ideal ergänzende Qualitätsprodukte. Dazu der kompetente Fachberatungsdienst zweier erfahrener Unternehmen. Das alles ergibt ein echtes Energiesparpaket.



**Siegfried Keller AG** +

Farben und Lacke · Bautenschutz · Kunststoffputze  
8304 Wallisellen · Telefon 01/830 32 32

**ISOVER**  
**VETROFLEX**  
FIBRIVER

8155 Niederhasli  
Telefon 01/850 24 44  
Ch. Mornex 3 · 1001 Lausanne