

Objektyp: **Advertising**

Zeitschrift: **Schweizer Ingenieur und Architekt**

Band (Jahr): **99 (1981)**

Heft 21

PDF erstellt am: **19.09.2024**

### **Nutzungsbedingungen**

Die ETH-Bibliothek ist Anbieterin der digitalisierten Zeitschriften. Sie besitzt keine Urheberrechte an den Inhalten der Zeitschriften. Die Rechte liegen in der Regel bei den Herausgebern. Die auf der Plattform e-periodica veröffentlichten Dokumente stehen für nicht-kommerzielle Zwecke in Lehre und Forschung sowie für die private Nutzung frei zur Verfügung. Einzelne Dateien oder Ausdrucke aus diesem Angebot können zusammen mit diesen Nutzungsbedingungen und den korrekten Herkunftsbezeichnungen weitergegeben werden. Das Veröffentlichen von Bildern in Print- und Online-Publikationen ist nur mit vorheriger Genehmigung der Rechteinhaber erlaubt. Die systematische Speicherung von Teilen des elektronischen Angebots auf anderen Servern bedarf ebenfalls des schriftlichen Einverständnisses der Rechteinhaber.

### **Haftungsausschluss**

Alle Angaben erfolgen ohne Gewähr für Vollständigkeit oder Richtigkeit. Es wird keine Haftung übernommen für Schäden durch die Verwendung von Informationen aus diesem Online-Angebot oder durch das Fehlen von Informationen. Dies gilt auch für Inhalte Dritter, die über dieses Angebot zugänglich sind.

# Schweizer Ingenieur und Architekt

Verlags-AG der Akademischen-technischen Vereine

**Offizielles Organ**  
des Schweizerischen Ingenieur- und Architektenvereins (SIA),  
der Gesellschaft Ehemaliger Studierender der ETH Zürich (GEP)  
und der Schweizerischen Vereinigung Beratender Ingenieure (ASIC)

**Normen und Dokumentationen**  
**SIA-Generalsekretariat**  
Selnastrasse 16  
Postfach  
8039 Zürich  
Bestellungen und Auskünfte schriftlich oder durch  
Telefon (01) 201 15 70

Schweizerische Bauzeitung

Erscheint wöchentlich

99. Jahrgang 21. Mai 1981 Heft 21/81

## Redaktion

«Schweizer Ingenieur und Architekt»  
Rüdigerstrasse 11  
Postfach, CH-8021 Zürich  
Tel. (01)201 55 36

**Redaktoren:**  
Kurt Meyer,  
Chefredaktor

Bruno Odermatt,  
dipl. Arch. ETH/SIA

**Druck:**  
Offset + Buchdruck AG  
Staffelstrasse 12  
8021 Zürich

Nachdruck von Bild und Text,  
auch auszugsweise, nur mit  
Zustimmung der Redaktion und  
nur mit genauer Quellenangabe  
gestattet.

## Abonnemente

**Schweiz:**

1 Jahr Fr. 135.—  
1/2 Jahr Fr. 71.—  
Einzelnummer Fr. 5.—

**Ausland:**

1 Jahr Fr. 144.—  
1/2 Jahr Fr. 75.50  
Einzelnummer Fr. 6.—

Ermässigte Abonnementspreise  
für Mitglieder des SIA, der  
GEP, des BSA und der ASIC,  
für Studenten und für Mitglieder  
des STV

Postscheckkonto:  
«Schweizer Ingenieur  
und Architekt»  
80-6110, Zürich

Mitteilungen betreffend  
Adressänderungen,  
Abonnemente  
und Bezug von Einzelnummern  
sind zu richten an:  
«Schweizer Ingenieur  
und Architekt»  
Edenstrasse 20,  
Postfach, 8021 Zürich  
Tel. (01) 207 80 91 / 97

## Anzeigenverwaltung

**IVA**

IVA AG für internationale  
Werbung, Hauptsitz:  
Mühlebachstr. 43  
8032 Zürich  
Tel. 01/251 24 50

Filiale:  
19, av. de Beaulieu  
1004 Lausanne  
Tél. (021) 37 72 72

## zum Titelbild

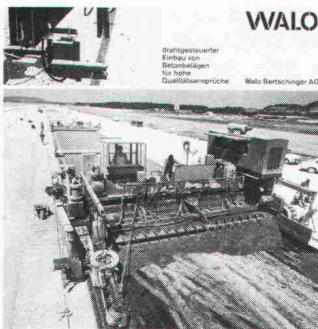

**WALO**

Drahtgesteuerter  
Einbau von  
Betonbelägen  
für hohe  
Qualitätsanprüche  
Walo Bertschinger AG

**Drahtgesteuerter Einbau von  
Betonbelägen**

In den Jahren 1970–1980 wurde  
im Betonstrassenbau, fast unbe-

merkt von der Fachwelt, eine  
grosse Reihe von Problemkrei-  
sen bearbeitet und gelöst, teil-  
weise in internationaler Zusam-  
menarbeit. Zu einem grösseren  
Teil sind die Ergebnisse auch be-  
reits in den Betonstrassen-Nor-  
men integriert. Es betrifft dies  
vor allem: Frost-Tausatzbestän-  
digkeit, einlagige Beläge, Fräs-  
fugen, Verdübelung, Festigkeit,  
Ebenheit und Unterhalt.  
Die ersten Gleitschalungsferti-  
ger wurden vor ca. 25 Jahren in  
Kalifornien aus Kanalbau-Ver-  
kleidungsmaschinen entwickelt  
und sind dann, wie vieles, mit  
einer Verspätung von den  
USA nach Europa gekommen.

## Inhalt

|   |     |
|---|-----|
| Energietechnik  |     |
| <b>Thermische Energiespeicherung in grossen Behältern aus Spannbeton.</b> Von <i>Georg Oplatka</i> , Zürich und <i>Gaudenz Saurer</i> , Bern  | 485 |
| Tunnelbau   |     |
| <b>Rasterbauwerke für Strassentunnels.</b> Lärm- und lichttechnische Gestaltung der Portalzone. Von <i>Franco Isepponi</i> , Baden  | 491 |
| Verkehrsplanung   |     |
| <b>Wohnstrassen – Idee und Zielsetzung.</b> Von <i>Martin C. Rotach</i> , Zürich  | 496 |
| Umschau   |     |
| <b>Die Studien- und Berufswahl der Zürcher Maturanden. Stahl Tore machen Bremer Industriehafenschleuse hochwassersicher. Einschussanlage für Kernfusionsexperiment. Erstes Windkraftwerk in Italien</b> | 499 |
| Bauwirtschaft   |     |
| <b>Luzerner Baukostenindex. Gründung des UF-PU Fachverbandes Schweiz mit internationalem Charakter</b>  | 502 |
| Ingenieurschulen  |     |
| <b>Denkmalpflege im Freiraum.</b> Gastreferate in Rapperswil. <b>Nicht-figurative Malerei 1900 bis 1945 in der Schweiz.</b> Ausstellung in der Ingenieurschule Biel                                     | 502 |
| SIA-Fachgruppen   |     |
| <b>Neuer Präsident Fachgruppe der Forstingenieure</b>   | 503 |
| SIA-Sektionen   |     |
| <b>Bern: SIA-Fesch</b>  | 503 |
| Wettbewerbe   |     |
| <b>Auszeichnung behindertengerechter Bauten. Mehrzweckgebäude Unteriberg; Altersheim am Zürcher Rhein, Eglisau</b>  | 504 |
| Braune Seiten   |     |
| <b>Laufende Wettbewerbe.</b>  | B85 |
| <b>Wettbewerbsausstellungen</b>   | B86 |
| <b>Aus Technik und Wirtschaft. Weiterbildung. Firmennachrichten. Ausstellungen</b>  | B87 |
| <b>Kongresse. Tagungen. Vorträge. Stellenvermittlung</b>  | B88 |
| <b>SIA/GEP</b>  | B88 |

Die Einbautechnik mit dem Gleitschalungsfertiger (SFP = Slipform-Paver) ist nicht neu und hat zudem nur nachvollzogen, was im Asphaltbelagsbau schon lange im Einsatz ist: Die Übernahme einer Nivellette ab Spanndraht und die elektronische Steuerung der Höhenlage der Einbauelemente des Fertigers. Beim SFP wird an zwei Drähten gefahren, welche 4 Hubzylinder stufenlos steuern. Gleichzeitig wird die Richtung ab Draht direkt auf die Steuerung der Raupenfahrwerke übertragen.

Als schweizerische Weiterentwicklung dürfen 2 Zusatzgeräte bezeichnet werden: eine Längstaloschierbohle gewährleistet die in der SNV-Norm Nr. 640 520 a geforderten Ebenheitswerte; ein dem Fertiger angeschlossenes Dübelsetzgerät erlaubt das Einvibrieren der Fugendübel in den frischen Beton, ohne dass der Fertiger angehalten werden muss.

*Walo Bertschinger AG*  
Abt. Grossbelagsbau  
8023 Zürich  
Telefon 01/730 30 73

# Wer macht was?

## Fachfirmenverzeichnis

### Abdichtungen

KUNSTSTOFF-TECHNIK  
Aktienges. Himmler, 8952 Schlieren  
Spitalstr. 74, Tel. 01/730 20 20/21

### Architekturmodelle

H. Schalk, 8050 Zürich  
Thurgauerstr. 70, Tel. 01/302 64 11

Werner Schnüriger, 8953 Dietikon  
Moosmattstr. 16, Tel. 01/740 27 57

Modellbau Zaborowsky  
Inhaber D. Raffainer  
Neumarkt 10, 8001 Zürich  
Tel. 01/252 22 16

### Bauaustrocknung

Roth-Kippe AG, 8045 Zürich  
Giesshübelstr. 96, Tel. 01/66 11 55

### Baugrunduntersuchungen

Geotechnisches Büro  
P. Kiefer + R. Studer AG  
4153 Reinach BL, Tel. 061/76 94 76

Grundbauberatung, Erdbaulabor  
GEOTEST AG  
3052 Zollikofen, Tel. 031/57 20 74  
9008 St. Gallen, Tel. 071/24 87 10  
8570 Weinfelden, Tel. 071/22 22 30  
1037 Etagnières, Tel. 021/91 10 85

### Beratung und Anwender-Programme

für techn. und kommerzielle Belange  
CONTROL DATA AG, 8021 Zürich  
CYBERNET RECHENZENTRUM  
Militärstrasse 36, Tel. 01/242 14 34

### Brandabschottungen

Feuerschutz statt Feuerschäden  
Für Kabel- oder  
Stromschienen-Installationen,  
allgemeine Mauerdurchbrüche oder  
Brandzoneneinteilung  
Lanz Industrie-Technik AG  
4853 Murgenthal, Tel. 063/45 11 22

### Doppelböden

Flexible Raumplanung für die Zukunft.  
Lanz Industrie-Technik AG  
4853 Murgenthal, Tel. 063/45 11 22

### Drahtseile

Fatzer AG, 8590 Romanshorn  
Tel. 071/63 12 32, Telex 77176

### Elektro-Akustik

HANS GULDENMANN AG, Tonstudio  
4018 Basel, Tel. 061/50 55 90  
Planung und Ausführung von  
elektro-akustischen und  
audio-visuellen Anlagen aller Art,  
neutrale Beratung und Expertisen

### Elektronische Datenverarbeitung

CONTROL DATA AG, 8021 Zürich  
CYBERNET RECHENZENTRUM  
Militärstr. 36, Tel. 01/242 14 34

FIDES RECHENZENTRUM  
8002 Zürich, Bleicherweg 33  
Lokale Rechenzentren in:  
Basel, Bern, Genf, Lausanne

### Erschütterungs-Messungen

GEOTEST AG  
(s. Baugrunduntersuchungen)  
Ingenieurbüro Heierli AG  
Culmannstrasse 56, 8033 Zürich  
Tel. 01/363 06 60

### Faltwände

Rosconi AG, 5610 Wohlen  
Tel. 057/6 49 00 / 6 77 15

### Farbspritzkabinen

Fröhlich Spritzkabinen-  
und Apparatebau, 5524 Niederwil  
Tel. 057/6 57 57 / 58

### Fassadenplanung

Metallbau-Planung J. F. Meyer  
6006 Luzern, Seeburgstr. 20  
Tel. 041/31 20 88

### Feuchtigkeitsmessgerät

H. T. Hauenstein AG, Finkelerweg 32  
4144 Arlesheim/Basel  
Tel. 061/72 10 60

### Garderobeneinrichtungen

Rosconi AG, 5610 Wohlen  
Tel. 057/6 49 00 / 6 77 15

### Geologie – Geotechnik – Geophysik

BBL Baulaboratorium AG  
4132 Muttentz/Basel, Tel. 061/61 33 14  
GEOTEST AG (s. Baugrundunters.)

### Geotechnik

Dr. H. Halter, dipl. Ing. ETH/SIA  
Beratung- und EDV-Berechnung im  
Grundbau, Erdbaulabor  
Ekkehardstr. 25, 8006 Zürich  
Tel. 01/362 56 28

Ingenieurbüro G. Mugglin AG  
Beratung, Untersuchungsprogramme,  
Planung, Berechnung, Überwachung  
in Grundbau, Bodenmechanik und  
allgemeinem Tiefbau  
Bolleystrasse 29, 8006 Zürich  
Tel. 01/251 48 62

Geotechnisches Büro Dr. U. Schär  
Grundbauberatung, Erdbaulabor  
Bergstr. 125, 8032 Zürich  
Tel. 01/252 36 88 und 01/252 44 42

### Gitterroste

Hähn Diagonal-Gitterroste  
Otto Wyss  
St. Georgenstr. 68, 8400 Winterthur  
Tel. 052/22 50 78, Telex 76415

### Holzbeizarbeiten

Amstutz & Sahli AG, 8032 Zürich  
Chem. Holzbeizerei und Spritzwerk  
Hofackerstr. 11 A, Tel. 01/53 50 40

### Holzfalltüren - Faltwände

Lienhard Söhne AG, 8038 Zürich  
Albisstr. 131, Tel. 01/45 12 90

### Holzschutzmittel

Dr. R. Maag AG, 8157 Dielsdorf  
Tel. 01/853 12 55  
Color xex, Xerotin, Xylosan

### Imprägnierung

Imprägnierung Silan-Siloxanbasis  
für mineralische Baustoffe  
Antispray (Antigriffit)  
Fareba AG Basel, 4103 Bottmingen  
Tel. 061/47 53 54 / Telex 63578 Fareba

### Injektionen

KUNSTSTOFF-TECHNIK  
Aktienges. Himmler, 8952 Schlieren  
Spitalstr. 74, Tel. 01/730 20 20 / 21  
RENESCO Bautechnik AG  
8112 Otelfingen, Tel. 01/844 31 71

### Isolierungen

MAFUND-Platten für Maschinen,  
Apparate und Bauteile  
W. Mettler, 4663 Aarburg  
Tel. 062/21 04 87

### Isolier-Dachelemente

Bau+Industriebedarf AG  
4104 Oberwil BL, Tel. 061/30 40 30  
SCHICHTEX-Isolierbaustoffe

### Isolierunterdach GANTNER

Leganorm AG, 8400 Winterthur  
Feldstr. 31, Tel. 052/25 26 16

### Kanalreinigung

Kanalreinigung Widmer AG  
7-Tag-und-Nacht-Pikett  
8803 Rüslikon, Tel. 01/724 21 50

### Lärmbekämpfung

Schneider+Co. AG  
8401 Winterthur, Im Hölzli 26  
Tel. 052/89 21 21  
Technische Akustik / Engineering

### Lärmschutz

Siegfried Keller AG, Wallisellen  
Lärmschutz Büro und Lager:  
Zürichstr. 38, 8306 Brüttsellen  
Tel. 01/833 02 81

### Materialprüfung

BBL Baulaboratorium AG  
4132 Muttentz/Basel, Tel. 061/61 33 14

### Mauerentfeuchtungen

RENESCO Bautechnik AG  
8112 Otelfingen, Tel. 01/844 31 71

### Metallbau

Ernst Schweizer AG, 8047 Zürich  
Tel. 01/52 69 10  
Werk: 8908 Hedingen  
Tel. 01/761 60 22  
Metallfassaden, Metallfenster,  
Metalltüren, Schutzraumteile,  
normierte Bauteile  
Sonnenenergie-Anlagen  
Briefkästen, Holz-Metallfenster

### Metallbau

Surber-Metallbau AG, 8004 Zürich  
Hohlstrasse 211, Tel. 01/42 87 87  
Metallfassaden, Metallfenster,  
Schallschutzfenster, Metalltüren,  
Brandschutzabschlüsse

### Metall-Normtüren

Brander AG, 8162 Steinmaur  
Tel. 01/853 06 22

### Natursteine

J. und A. Kuster, Steinbrüche AG  
8807 Freienbach, Tel. 01/784 25 25

### Pendeltüren

Carl Sigerist AG  
8207 Schaffhausen, Tel. 053/3 06 66

### Pfahlprüfungen

GEOTEST AG (s. Baugrundunters.)

### Pumpen

EMU Abwasserfördersysteme AG  
8226 Schleithelm, Tel. 053/6 41 33  
Telex 76479  
GRUNDFOS-PUMPEN AG  
CH-8305 Dietlikon  
Telefon 01/833 33 77, Telex 59928  
PUMPENBAU SCHAFFHAUSEN AG  
8200 Schaffhausen, Tel. 053/4 30 21  
K. Rüttschi AG, 5200 Brugg  
Tel. 056/41 04 55  
SOMMER SCHENK SUISSE  
Pumpenbau, 5213 Villnachern  
Tel. 056/43 13 63

### Schaumstoff-Streifen

zur Fugen-Hinterfüllung  
Schaumstoff AG, 8303 Bassersdorf  
Geerenweg 4, Tel. 01/836 61 14

### Schiebe- u. mobile Wände

Inbau AG, 9410 Heiden  
Tel. 071/91 11 83  
Rosconi AG, 5610 Wohlen  
Tel. 057/6 49 00 / 6 77 15  
Carl Sigerist AG  
8207 Schaffhausen, Tel. 053/3 06 66

### Temporäre Arbeit

| MEDIA    | INTERIM           | MEDIA |
|----------|-------------------|-------|
| Basel    | Tel. 061/43 66 50 |       |
| Lausanne | Tel. 021/20 40 77 |       |
| Moutier  | Tel. 032/93 90 08 |       |
| MEDIA    | INTERIM           | MEDIA |

### Treppen

Columbus-Treppen AG  
9245 Oberbüren, Tel. 073/51 37 55  
Spindeltreppen aus Holz  
und Aluminium,  
Scheren- und Holzschiebetreppen

### Unterquerungsarbeiten mit Stahl- und Eternit-rohren bis 1000 mm Ø

für Kanalisation und Werkleitungen  
Trenchag AG, 8305 Dietlikon  
Tel. 01/833 22 05

### Vorfabrizierte Armierungen

Mit fi-Rista-Elementen armeren Sie  
wirtschaftlicher  
DRAHTWERKE FISCHER AG  
5734 Reinach  
Tel. 064/71 15 55, Telex 68316 fidra ch

### Wasserdichte Türen

Tuchs Schmid AG, 8500 Frauenfeld  
Tel. 054/7 24 71

# Zwei von dreihundertdreißig Möglichkeiten

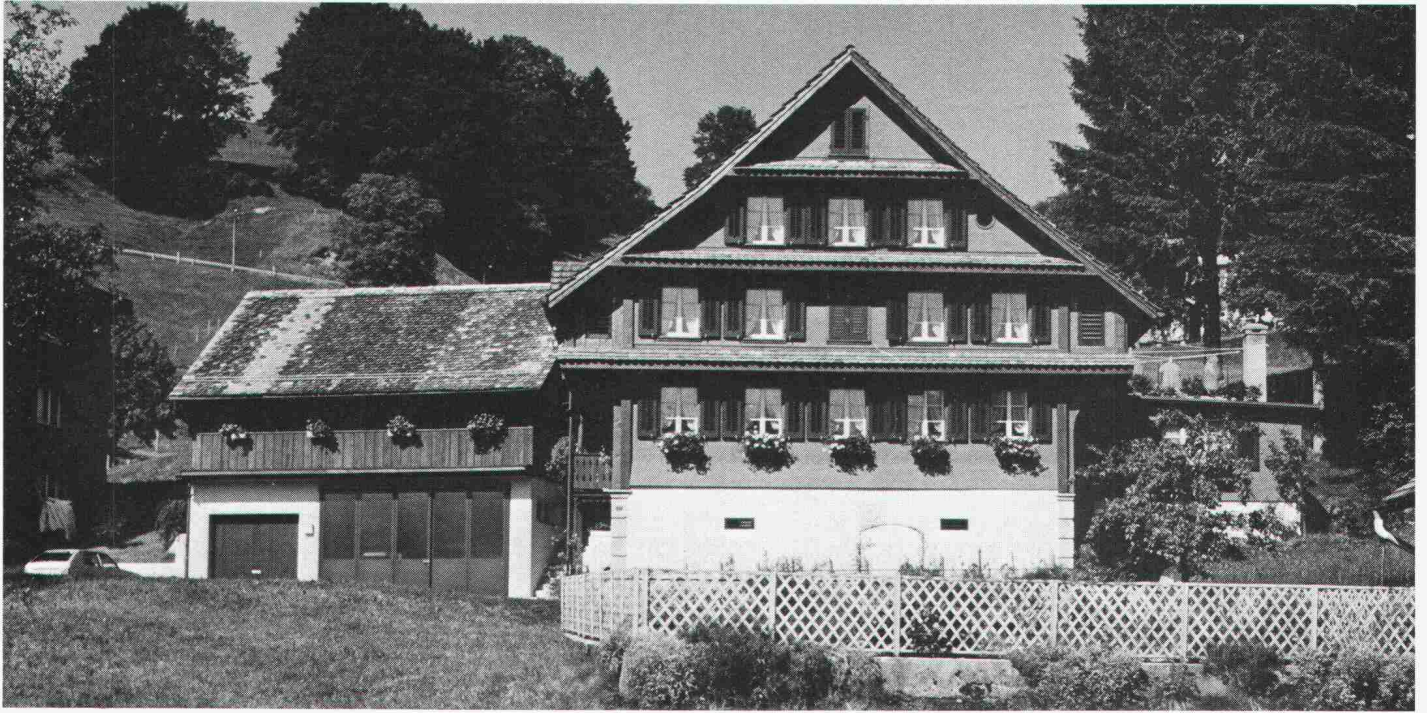

Bauernhaus in Oberägeri, Rundschindel-Deckung 7,5×30 cm, Rehbraun



Wohnsiedlung Dalmaziquai in Bern, Doppeldeckung 20×30 cm, Braun SC 49

**Eternit<sup>®</sup>**  
**Fassadenschiefer**

Dreihundertdreißig verschiedene Effekte lassen sich mit Fassadenschiefern »Eternit« erzielen. Mit 14 Farben und 28 Formaten und Deckungsarten.

Diese erstaunliche Vielfalt erklärt, warum Fassadenschiefer »Eternit« sowohl beim alten Bauernhaus als auch beim modernen Neubau vorkommen.

Verlangen Sie das Lieferprogramm FS-1 und die Farbkollektion FS-1.1.

ETERNIT AG • 8867 NIEDERURNEN • 058 - 23 11 11  
ETERNIT SA • 1530 PAYERNE • 037 - 61 11 71

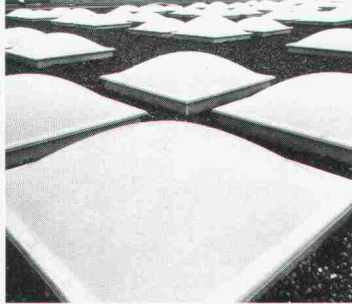
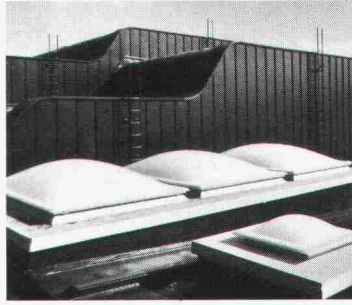
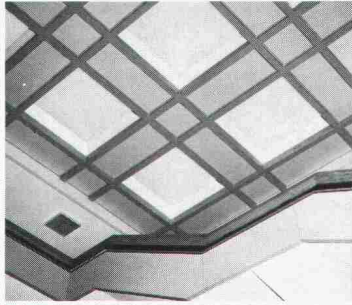

WEMA Lichtkuppeln garantieren eine ästhetische Dach- und Fassadengestaltung. Nach innen und nach aussen. Ob als 3-, 2- oder 1-schalige Ausführung, ob mit Rauch- und Wärmeabzug, mit eingebauter Lüftungsvorrichtung oder mit Sonnenschutz- oder Verdunklungslamellen.



## Einleuchtende Beispiele.



**Siegfried Keller AG**

Qualität auch im Detail

Metallbau · Bauelemente · Industriestrasse 45 · 8304 Wallisellen · Tel. 01/833 02 81  
Zweigniederlassung: Bern: 031/42 62 62 · Lausanne: 021/35 07 12

ein Unternehmen

**Neu im FALU-  
Lieferprogramm**

K. Fassbind-Ludwig + Co.  
Rickenstrasse  
8646 Wagen b. Jona SG  
Telefon 055 28 31 44

# FALU Rollband- aufhängung

**Erhältlich im Fachhandel.**

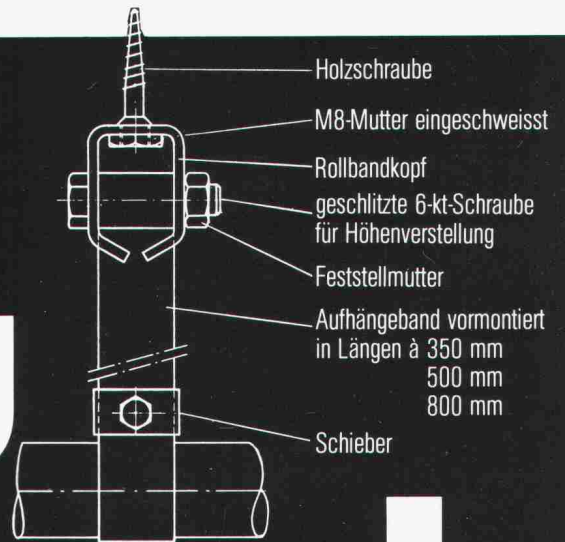

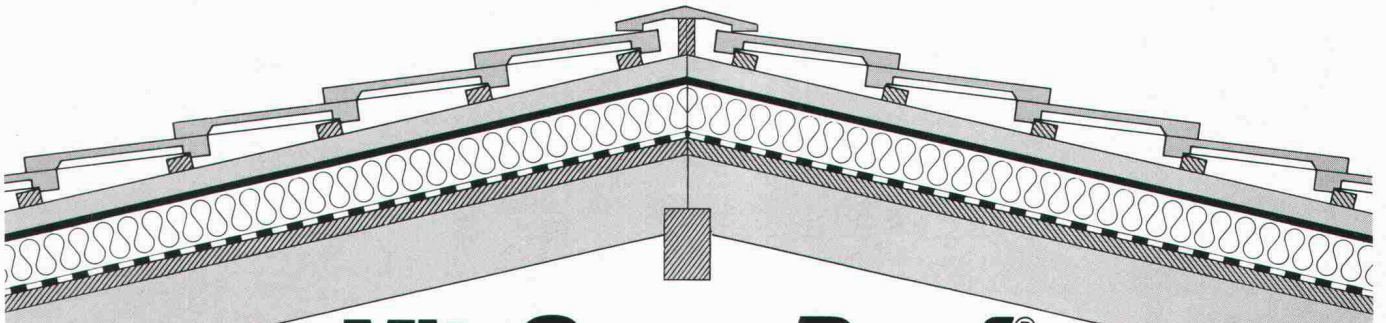

# Mit **SarnaRoof**<sup>®</sup> haben Sie das richtige Unterdach-System

## **SarnaRoof**<sup>®</sup>

So heisst das überzeugende Sarna-Unterdach. SarnaRoof ist der Systemname für die Kombination erprobter Materialien der Sarna Kunststoff AG für das fugenlose, wärmegeämmte Unterdach, das garantiert wind- und wasserdicht ist. SarnaRoof, das fugenlose Sarna-Unterdach, eignet sich für alle neuen und auch bestehenden Steildachhäuser mit Schuppeneindeckung.

## **Sarnatex**

Sarnatex ist eine Unterdachbahn und wird nach dem bewährten Prinzip der Sarnafil-Herstellung produziert.

- rutschhemmend
- dampfdurchlässig
- schwer brennbar (BKZ V3)
- schrumpffrei

## **Sarnatherm**

Sarnatherm ist eine Wärmedämmplatte aus Polystyrolhartschaum.

- schwer brennbar (BKZ V3)
- formgeschäumt
- allseitig gefälzt

## **Sarnavap**

Sarnavap sind Kunststoff-Dampfsperren.

- verrottungsfest
- mit hohem Dampfdiffusionswiderstand
- sauber verarbeitbar

Wenden Sie sich an den SarnaRoof-Beratungsdienst oder verlangen Sie mit dem Coupon technische Unterlagen.

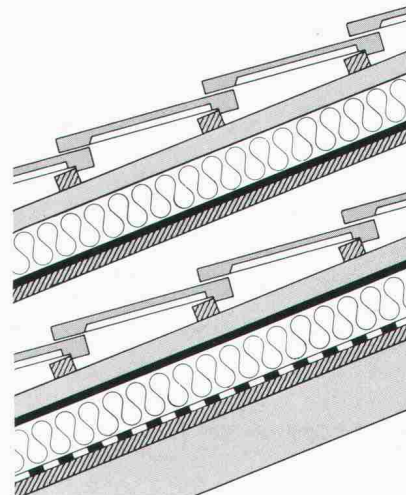

Eindeckung  
Dachlattung  
Conterlattung  
Sarnatherm  
Sarnatex  
Unterlage  
Sparren

Eindeckung  
Dachlattung  
Conterlattung  
Sarnatherm  
Sarnavap  
Unterlage  
Sparren

# **SarnaRoof**<sup>®</sup>

das wind- und wasserdichte  
Unterdach-System aus Sarnen.



## **Sarna**

**Sarna Kunststoff AG** 6060 Sarnen/Schweiz  
Postfach 12  
Telefon 041 66 0111  
Telex 78 399

### Coupon

SIA 81

Senden Sie mir unverbindlich Unterlagen über das fugenlose Unterdach-System SarnaRoof.

Name: \_\_\_\_\_

Vorname: \_\_\_\_\_

Strasse: \_\_\_\_\_

PLZ/Ort: \_\_\_\_\_

Bitte einsenden an: Sarna Kunststoff AG, Postfach, 6060 Sarnen.

# Talochier- maschine

glättet: Überzüge  
Massivdecken  
Hartbeton  
Unterlagsböden

75

Verlangen Sie eine Demonstration



Schalung  
reinigen

Beton  
glätten

Beton  
schleifen



**Adolf Locher AG**

Stahlhandel Bauwerkzeuge

8107 Buchs ZH

9450 Altstätten SG

7000 Chur

Telefon 01 844 00 66

Telefon 071 75 25 25

Telefon 081 24 54 54



**Hauser AG**

**Eisen**

9001 St. Gallen

8401 Winterthur

8808 Pfäffikon SZ

Telefon 071 22 88 75

Telefon 052 23 14 31

Telefon 055 48 43 43

## SCHICHTEX ISOLIERBAUSTOFFE

Im **Industrie-, Wohn- und Sporthallenbau**,  
in der **Altbausanierung** und im **Stallbau**.  
Seit mehr als 15 Jahren bewährt gegen  
**Kälte, Wärme, Lärm.**

## BARITEX SPANINDECKEN

Ein **neues System**, welches konstruktive und  
ästhetische Vorteile bietet. **Saubere** und  
**trockene Montage** in Alt- und Neubauten.

**Bau + Industriebedarf AG** 4104 Oberwil / BL Tel. 061 30 40 30

## Pfahlfundationen

Bohrpfähle  $\varnothing$  50–150 cm  
Ortsbeton-Rammpfähle  
Stahlmantelpfähle

Verbundpfähle  
Stahlpfähle  
Presspfähle für  
Unterfangungen

**BLESS**

Technische  
Beratung / Bau-  
ausführung:

Neugutstr. 52, 8600 Dübendorf

Bauunternehmung AG Tel. 01/8210085  
Zürich - Dübendorf - Aarau - Chur - Grenchen - St. Gallen

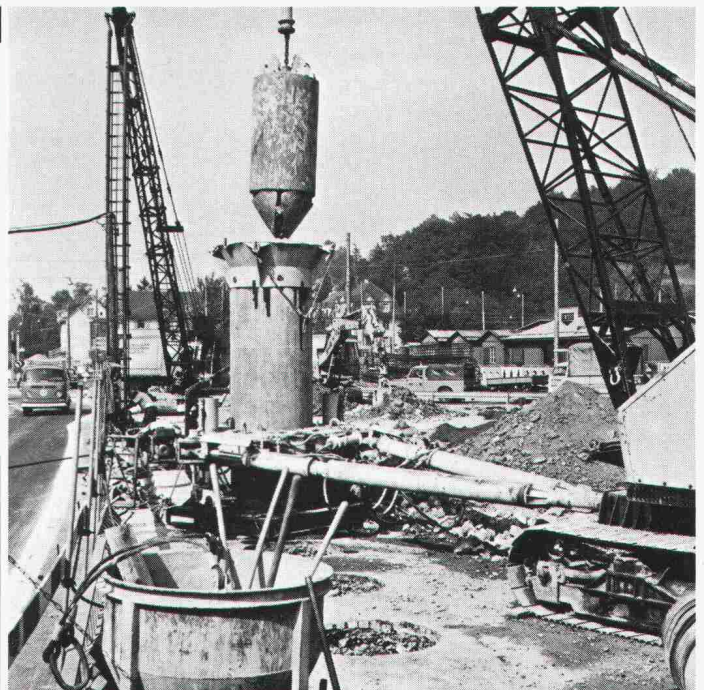

**Wissen Sie,  
wie viele tausend Kalorien  
Abwärme jährlich  
in Ihrem Unternehmen  
verloren gehen?**

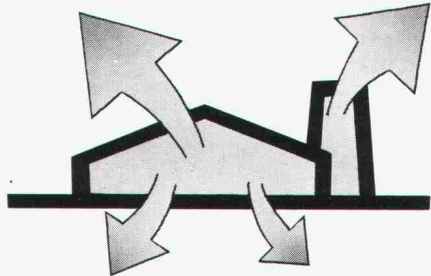

**Fangen Sie  
diese kostbare  
Energie auf  
und lenken Sie  
sie dahin,  
wo sie Ihnen  
Gewinne bringt!**

**Wir sagen Ihnen  
welchen Wärmetauscher  
Sie dazu  
brauchen...**

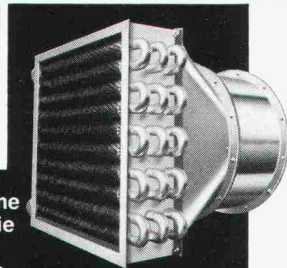
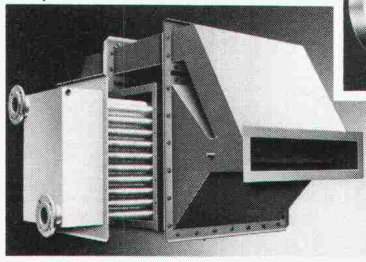

Wir kennen viele Wege, Abwärme sinnvoll zu nutzen. Schauen Sie sich um und melden Sie uns Ihren Energieverschwendungsverdacht. Ein unverbindliches Gespräch mit unserem Fachmann kostet Sie nichts.

Wenn daraus ein Tauscher zum Einsatz kommt, so können Sie durch seinen hohen Wirkungsgrad mit sehr kurzen Kapitalrückflusszeiten rechnen. Es steht auch ausführliches Dokumentationsmaterial bereit.

**Energierückgewinnung mit Wärmetauscher  
- aktueller denn je!**

**SEVELEN**

Metallbau Sevelen AG, CH-9475 Sevelen  
Telefon 085/55412, Telex 74837

**Schindler  
Miconic**



**Die Aufzugssteuerung,  
die entscheidend schneller  
entscheidet:  
Miconic® – programmierbar.**

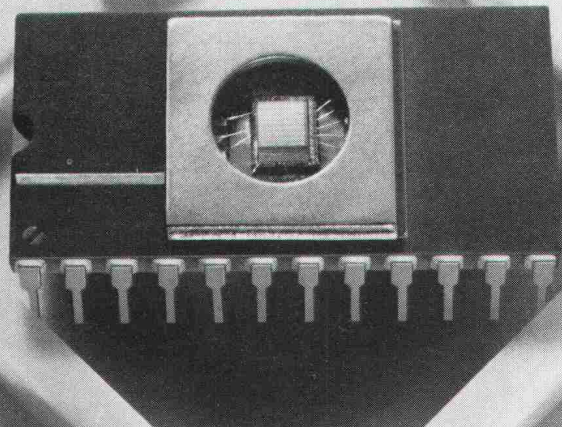

Mit neuer Technologie wird Leistung optimiert. Die Schindler-Forschung präsentiert auf dieser Ebene Beispiele. International. Serienreife Produkte zeigen, dass im Aufzugsbau die Zukunft bereits programmiert ist. Die neue Mikroprozessor-Steuerung Miconic® ist das aktuellste Beispiel für den Entwicklungs- und Produktionsvorsprung von Schindler. Weltweit.

Miconic® ist eine programmierbare Steuerung für Einzelaufzüge und Gruppen. Sie ist ebenso für kleine wie auch für Hochleistungs-Anlagen geeignet. Ihre elektronischen Funktionen sind auf kleinstem Raum untergebracht. Die austauschbaren Software-Module erlauben eine individuelle Anpassung der Steuerungsaufgaben an die Verkehrsverhältnisse im Gebäude. Das ist die Technik der Zukunft – leistungsstark und zuverlässig. Eine Entwicklung von Schindler.

Sprechen Sie mit den Fachleuten des Unternehmens, das Massstäbe setzt: Schindler – Nr. 1 in Europa. Ihr Partner, der auf alle Aufzugsfragen eine zukunftssichere Antwort hat.

**Schindler+Schlieren-Aufzüge AG  
6030 Ebikon**

**Regionaldirektionen in Basel, Bern, Genève,  
Lausanne, Luzern, St. Gallen und Zürich**



# AUSTRO GLAS 81

DORNBIRN  
ÖSTERREICHISCHER GLASERTAG

Die diesjährige österreichische Fachmesse für Glas und Glastechnik, die „AUSTRO-GLAS 81“, verbunden mit dem „Österreichischen Glasertag“ wird in Zusammenarbeit zwischen der Bundesinnung der Glaser, der Vorarlberger Landesinnung der Glaser und der Dornbirner Messe Gesellschaft m. b. H., Dornbirn, in der Zeit vom 28. bis 30. Mai 1981 in Dornbirn (Vorarlberg) abgehalten.

Auskünfte:

Dornbirner Messe Gesellschaft m. b. H., Messestraße 4, A-6850 Dornbirn, Tel: (05572) 65694-0, FS: (059) 108

## Ausgestellte Produkte

Flachglas, Gußglas, Sicherheitsglas, Isolierglas, Panzer-  
glas, Glasbausteine, Ganzglasanlagen, Gablonzearbeiten,  
Blei- und Messingverglasungen, Spiegel, Bilderrahmenlei-  
sten, Werkzeuge zur Glasverarbeitung, Glasbearbeitungs-  
maschinen, Computerprogramme für Glaszuschnitt und  
Isolierglaserzeugung, Fachliteratur

## Fachvorträge und Rahmenprogramm

### Donnerstag, 28. Mai 1981

- 10.00 Uhr: Eröffnung der „AUSTRO-GLAS 81“  
14.00 Uhr: „Holzfenster — hat es noch Zukunft?“  
Referent: Ing. (grad) Walter Messner, Hadamar  
15.30 Uhr: „Aus Schaden lernen — aus der Sicht des  
Sachverständigen“  
Referent: Adolf Temmel, Graz

### Freitag, 29. Mai 1981

- 10.00 Uhr: „Abdichtungs- und Sanierungsprobleme“  
Referent: Ing. (grad) Karl Heinz Rückeshäuser,  
Wiesbaden  
14.00 Uhr: „Einscheiben-Sicherheitsglas — Werkstoff im  
Ganzglasbau“  
Referent: René Brüllmann jun., Kreuzlingen  
15.30 Uhr: „Führung und Führungsstil im Klein- und  
Mittelbetrieb“  
Referent: Dozent Dr. Hans Jobst Pleitner,  
St. Gallen  
Vortrag und Diskussion durchgeführt vom  
„Jungen Handwerk Vorarlberg“  
20.00 Uhr: Festabend über Einladung der Landesinnung  
der Glaser Vorarlbergs mit Unterhaltungspro-  
gramm in der Stadthalle, Dornbirn, Jahngasse

### Samstag, 30. Mai 1981

- 10.00 Uhr: „Handwerk heute — Rückblick — Vorschau“  
Referent: Bundesinnungsmeister MdB Rudolf  
Ruf, Bundesinnungsverband des Glaserhand-  
werks, Hadamar  
14.00 Uhr: „Energieeinsparung durch Funktionsgläser“  
Referent: Prof. Hansjörg Erlebach, Jenbach

# 4

**Gründe,  
warum die MULTIBETON®  
Fußbodenflächenheizung  
heute in Europa die Nr. 1  
der Niedertemperatur-  
Heizungen ist:**

- 1. MULTIBETON bietet Sicherheit!**  
Sicherheit dank hochstehender Qualität der  
Rohre — Sicherheit, die durch den Einbau  
geschulter Fachleute gewährleistet ist.
- 2. MULTIBETON hat sich bewährt!**  
Seit mehr als 10 Jahren ist das  
MULTIBETON-System erfolgreich in Betrieb.  
90'000 Wohneinheiten mit 8 Millionen m<sup>2</sup>  
Wohnfläche sind dafür die beste Referenz.
- 3. MULTIBETON ist wirtschaftlich!**  
Ein Vorteil, der gerade heute zählt: 10% und  
mehr Heizkostensparnis dank günstigem  
Temperatur-Profil!
- 4. MULTIBETON ist zukunftssicher!**  
Das System ist jederzeit umrüstbar für den  
Einsatz von Sonnenkollektoren und Wärme-  
pumpen. MULTIBETON ist schon heute für  
zukünftige Energien gerüstet.

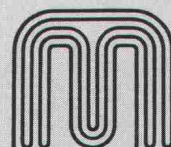
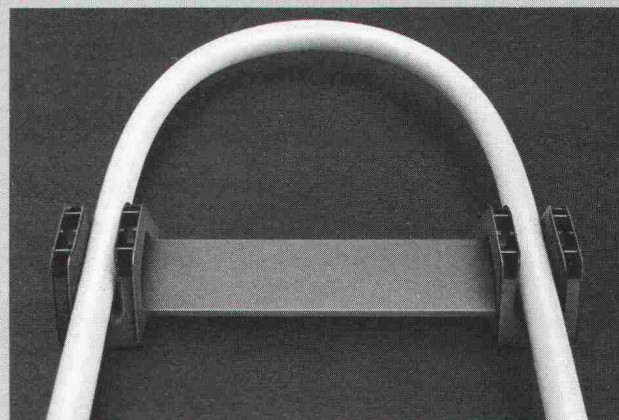

**MULTIBETON®**  
**Fußbodenflächenheizung**

*Das multi-effektive Heizsystem.*

GRÜNDLER AG 8202 Schaffhausen  
Tel. 053/5 11 67



# OZALID

... und was hinter diesem guten Namen steht: das umfassende Angebot an Lichtpausgeräten für jeden Anspruch, für jede Betriebsgrösse – inklusive Papier, inklusive Zusatzgeräte, inklusive Service – zu Preisen, die auch bei Licht besehen noch günstig sind.

**Heliostar 2**  
speziell für Kleinbetriebe

**Regma A 130**  
die wirtschaftliche  
Lichtpausmaschine  
für grössere Betriebe

**Regma A 150, A 170**  
Lichtpauskombinationen für  
höchste Leistung

**Bodan Lichtpausmaschinen**  
für mittlere bis grössere  
Betriebe

**Bodan Schneidegeräte**  
verschiedene Ausführungen,  
verschiedene Schnittlängen

**OZALID**  
denn jedes Licht hat seine Quelle

OZALID AG  
Herastrasse 7  
8048 Zürich  
Telefon 01/62 71 71

ALUPURA®

## Schachtabdeckung aus Aluminium



Modell Silberglanz



W-Abdeckung  
mit wählbarer  
Oberfläche

### Warum Aluminium?

Diese Abdeckung aus einer Aluminiumlegierung erfüllt höchste Anforderungen an Material, Technik und Ausführung. Die Schachtabdeckung ist formschön und massgenau — keine Rostgefahr und damit verbundene Anstrichprobleme — völlig wartungsfrei — hohe Festigkeit bei geringem Gewicht

### Die preisgünstige Abdeckung

auch wasser- und geruchdicht lieferbar

Verlangen Sie Unterlagen bei:

**Werner Maag AG, Zeltweg 44**  
**8032 Zürich, 01/251 7580/81**  
**Telex 58675**

# Treppen von Columbus

Scherentreppen aus Aluminium-Druckguss (3 Modelle, verschiedene Grössen)  
Spindeltreppen aus Aluminium-Druckguss (3 Durchmesser)  
Spindeltreppen aus Holz (in jeder Dimension)  
Schiebetreppen aus Holz (3 Modelle)



Scherentreppen

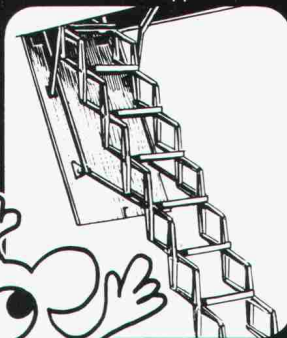

Spindeltreppen

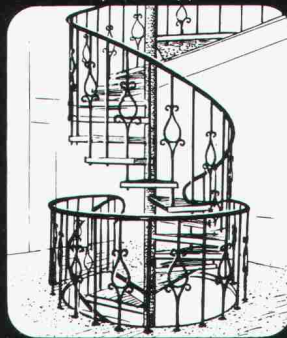

Schiebetreppen

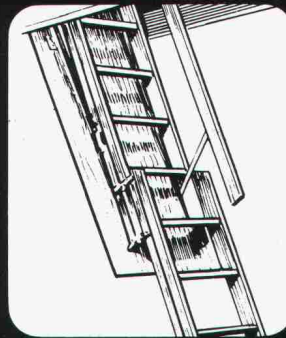

**Columbus Treppen AG**

Industriestrasse 9245 Oberbüren Tel. 073 51 37 55

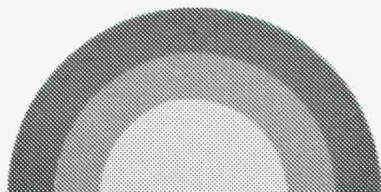

**Für eine umweltfreundliche  
warme Zukunft –  
Sonnenenergie Systeme  
Sessa-Therm**

**Ernst Schweizer AG Metallbau  
Zürich**

8047 Zürich, Fellenbergstr. 279, Tel.: 01 52 69 10  
Werk: 8908 Hedingen, Tel.: 01 761 60 22



**Coupon** Ich wünsche unverbindlich Unterlagen

- |   |  |
|---|--|
| <input type="checkbox"/> Energiedach Sessa-Therm              | <input type="checkbox"/> Elektro- und Registerboiler Sessa-ISO             |
| <input type="checkbox"/> Sonnenkollektor Sessa-Therm          | <input type="checkbox"/> Wärmepumpen                                       |
| <input type="checkbox"/> Niedertemperaturkollektor Sessa-EXRO | <input type="checkbox"/> Wärmepumpenboiler                                 |
| <input type="checkbox"/> Sonnenboiler Sessa-Therm             | <input type="checkbox"/> Elektronische Steuerungen und Systeme Sessa-Therm |

Adresse: \_\_\_\_\_

Telefon: \_\_\_\_\_ A SIA

# MIRACOTE®

Das *universelle*  
Mehrzweck-Beschichtungsmaterial



**Dichten • isolieren • sanieren • restaurieren**

- Einzigartige Haftfähigkeit
  - Beispiellose Flexibilität
  - Ausgezeichnete Wasserdichtigkeit
  - Hart, schlagfest und trotzdem flexibel
  - Mechanisch enorm belastbar
  - Benzin- und ölfest
  - Einfachste Verarbeitung
  - ASTM- & EMPA-geprüft
  - Seit Jahren in USA und Kanada bewährt
- Verwendbar für:  
 ▶ Böden ▶ Gehwege ▶ Terrassen  
 ▶ Treppen ▶ Balkone ▶ Wände  
 ▶ Fassaden ▶ Dächer ▶ Brücken
- Schützt gegen: Witterungseinflüsse, Frost & Streusalze

**Verlangen Sie ausführliche Dokumentation**

**tegum**

Tegum AG  
8570 Weinfelden  
Tannenwiesenstr. 11  
072 211 777

Weitere Bezugsquellen auf Anfrage

Fabrikation und Vertrieb von techn. Artikeln

# WASSER-EINBRUCH

Mehr als 1½ Jahrzehnte erfolgreich mit KT-72-Injektionen

Die Arbeiten werden von uns mit Garantie ausgeführt. Wir sind gerne bereit, Ihnen eine unverbindliche Offerte zu unterbreiten. Auch Ihren Schaden beheben wir zu Ihrer vollen Zufriedenheit.

**Grundwasserbauten** Tiefgaragen  
**A-Werke** Kellerräume  
**Staudämme** LS-Räume  
**Kanalisationen** Tankräume  
**Tunnels usw.** Altbauten



**KUNSTSTOFF-TECHNIK, Aktiengesellschaft Himmler, Spitalstrasse 74,  
8952 Schlieren, Telefon 01/ 730 20 20/21**

Schönholzer AG  
Schwarztorstrasse 31  
3000 Bern 14  
Telefon 031/25 96 51  
Telex 32 889

# SCHÖNHOLZER AG

## Menschen am Arbeitsplatz schützen, Anlagen und Gebäude überwachen – wir haben die Lösungen für Sie!

Arbeitstechniken und Produktionsverfahren bergen seit eh und je auch Gefahren in sich, die heute jedoch mit modernen Mitteln "in Griff" gehalten werden können. Als Generalvertreter der qualitativ hochstehenden Erzeugnisse der Firma Auer, Berlin, geniessen wir in der Schweiz das Vertrauen vieler Anwender.

Aus unserem Verkaufsprogramm:

- Tragbare Gasspür- und Messgeräte
- Stationäre Geräte für die Analyse von Gasen und Dämpfen, Alarmanlagen zum Schutz vor Explosions- und Vergiftungsgefahren.

Vom "einfachen" 1-Messstellgerät bis zum kompletten, rechnergestützten Überwachungssystem mit mehreren 100 Messstellen konzipieren wir für Sie Anlagen nach Mass. Für Ihr Vertrauen zu uns danken wir mit einwandfreiem Service – auch nach Jahren.

Alle Geräte sind SEV-, BAM- oder PTB-zugelassen bzw. -geprüft. Übrigens, wir führen auch die Produkte für den Schutz der Menschen am Arbeitsplatz, "von Kopf bis Fuss"!

Verlangen Sie doch unsere Dokumentation, Beratung oder eine Vorführung unserer Geräte.



### DAS ICOSIT EG-SYSTEM: DIE SYNTHESE AUS ROBUSTEM KORROSIONS- SCHUTZ UND DAUERND DEKORATIVER WIRKUNG.

Stahlbauten und Stahlkonstruktionen brauchen Schutz vor der täglich zunehmenden Korrosionsgefahr. Zudem schätzt man heutzutage den lange anhaltenden Glanz. Und Farben, die das Auge erfreuen. Da bietet sich als überzeugende Lösung das ICOSIT EG-System an. Diese neuartige Kombination aus Epoxidharz-Grund- und Zwischenanstrichen mit wetterresistenten und farbtönenbeständigen Polyurethan-Deckanstrichen erfüllt beide Forderungen: sie schützt und gefällt. Anzuwenden ist das System bei Brücken und Geländern, Rohrleitungen und Hallenkonstruktionen, kurz: praktisch überall, wo Stahl von Korrosion bedroht ist.

#### COUPON

Das ICOSIT EG-System interessiert uns. Senden Sie uns bitte die Unterlagen.

Firma und genaue Adresse: \_\_\_\_\_

Sachbearbeiter: \_\_\_\_\_



#### INERTOL AG

Bautenschutzchemie, Techn. Beratungsdienst,  
Hegmattenstrasse 15, 8404 Winterthur, Tel. 052/27 77 77

PFISTER

# SIPOREX®

## PLUS

Der neue  
Schweizer Gasbeton  
mit dem verbesserten

Wärmedurchgangskoeffizienten  
bei gleicher Druckfestigkeit

# K=0,24

gemäss  
SIA Norm 177  
W/m<sup>2</sup>K  
für 35 cm rohe Wandstärke  
Qualität GL bei 5 Gew. % Feuchtigkeit

basiert auf den  
EMPA-Untersuchungsberichten  
Nr. 41584/2 und Nr. 41584/3



### Hervorragende Wärmeisolation und Energieeinsparung

durch Millionen von  
geschlossenen Luftporen

### Optimale Wärmespeicherung und Wärmeträgheit

SIPOREX GL 35 cm stark  
Dämpfung  $\gamma$  80  
Verzögerung  $\tau$  19,6 h

### Rascher Baufortschritt

dank günstigem Steinformat und  
leichtem Gewicht. (8 Steine  
ergeben 1 m<sup>2</sup> Mauerwerk)

### Grosses Sortiment

mit vielen Spezialitäten z. B.  
Segmentsteine, Anschlagsteine,  
Ringankersteine u. a. Auf Wunsch  
Nut- und Kammsteine (bei  
30/32,5/35 cm Stärke)

### Abgestimmtes LAMIT-Zusatzsystem

Fugenkleber LAMIT E 20  
Grundputz LAMIT A 51  
Deckputz LAMIT A 61

### MURFOR®-Fugenarmierung verbessert die Statik

Durch Einlegen der MURFOR-Armierung in  
die Lagerfugen wird die Biegezug- und  
Schubfestigkeit wesentlich verbessert und ein  
mögliches Risserisiko stark reduziert.  
Dies erlaubt ohne weiteres das Erstellen von  
3- bis 5geschossigen Häusern. MURFOR  
gibt es in folgenden Breiten: 10 cm, 15 cm,  
20 cm und 25 cm. Standardlänge 3,15 m.

### Wirtschaftliches Bauen

Die Summe aller Eigenschaften von SIPOREX  
ergibt eine monolithische Mauerwerks-  
konstruktion für Aussenwände mit hohem  
wirtschaftlichem und technischem Wert.

### Erfahrung, Beratung, Service

Seit über 17 Jahren wird SIPOREX in  
Estavayer-le-Lac hergestellt. Wir sind deshalb  
mit unserem Produkt nicht neu auf dem  
Schweizer Baumarkt. Dank unserer lang-  
jährigen Erfahrung können wir Sie in jedem  
Fall objektiv beraten und sind auch nach dem  
Verkauf für Sie da.

# ZÜRCHER ZIEGELEIEN

Verkauf durch:

Zürcher Ziegeleien  
Giesshübelstrasse 40  
Postfach, 8021 Zürich  
Telefon 01/35 93 30

J. Schmidheiny & Co. AG  
St.-Leonhard-Strasse 32  
Postfach, 9001 St. Gallen  
Telefon 071/22 32 62

Baustoffe Chur AG  
Pulvermühlestrasse 81  
Postfach, 7001 Chur  
Telefon 081/24 46 46

Hard AG Volketswil  
8604 Volketswil  
Tel. 01/945 45 41

BTR-Prebeton AG  
Eymattstrasse 71  
3027 Bern  
Telefon 031/56 33 01

Agentur Tessin:  
Sergio Merotto  
6951 Lugaggia  
Tel. 091/91 34 32

BTR-Prébéton S.A.  
1023 Crissier  
Telefon 021/34 97 21

und den Baustoffhandel