

Objektyp: **Advertising**

Zeitschrift: **Das Werk : Architektur und Kunst = L'oeuvre : architecture et art**

Band (Jahr): **53 (1966)**

Heft 4: **Fertighäuser**

PDF erstellt am: **24.09.2024**

Nutzungsbedingungen

Die ETH-Bibliothek ist Anbieterin der digitalisierten Zeitschriften. Sie besitzt keine Urheberrechte an den Inhalten der Zeitschriften. Die Rechte liegen in der Regel bei den Herausgebern. Die auf der Plattform e-periodica veröffentlichten Dokumente stehen für nicht-kommerzielle Zwecke in Lehre und Forschung sowie für die private Nutzung frei zur Verfügung. Einzelne Dateien oder Ausdrucke aus diesem Angebot können zusammen mit diesen Nutzungsbedingungen und den korrekten Herkunftsbezeichnungen weitergegeben werden. Das Veröffentlichen von Bildern in Print- und Online-Publikationen ist nur mit vorheriger Genehmigung der Rechteinhaber erlaubt. Die systematische Speicherung von Teilen des elektronischen Angebots auf anderen Servern bedarf ebenfalls des schriftlichen Einverständnisses der Rechteinhaber.

Haftungsausschluss

Alle Angaben erfolgen ohne Gewähr für Vollständigkeit oder Richtigkeit. Es wird keine Haftung übernommen für Schäden durch die Verwendung von Informationen aus diesem Online-Angebot oder durch das Fehlen von Informationen. Dies gilt auch für Inhalte Dritter, die über dieses Angebot zugänglich sind.

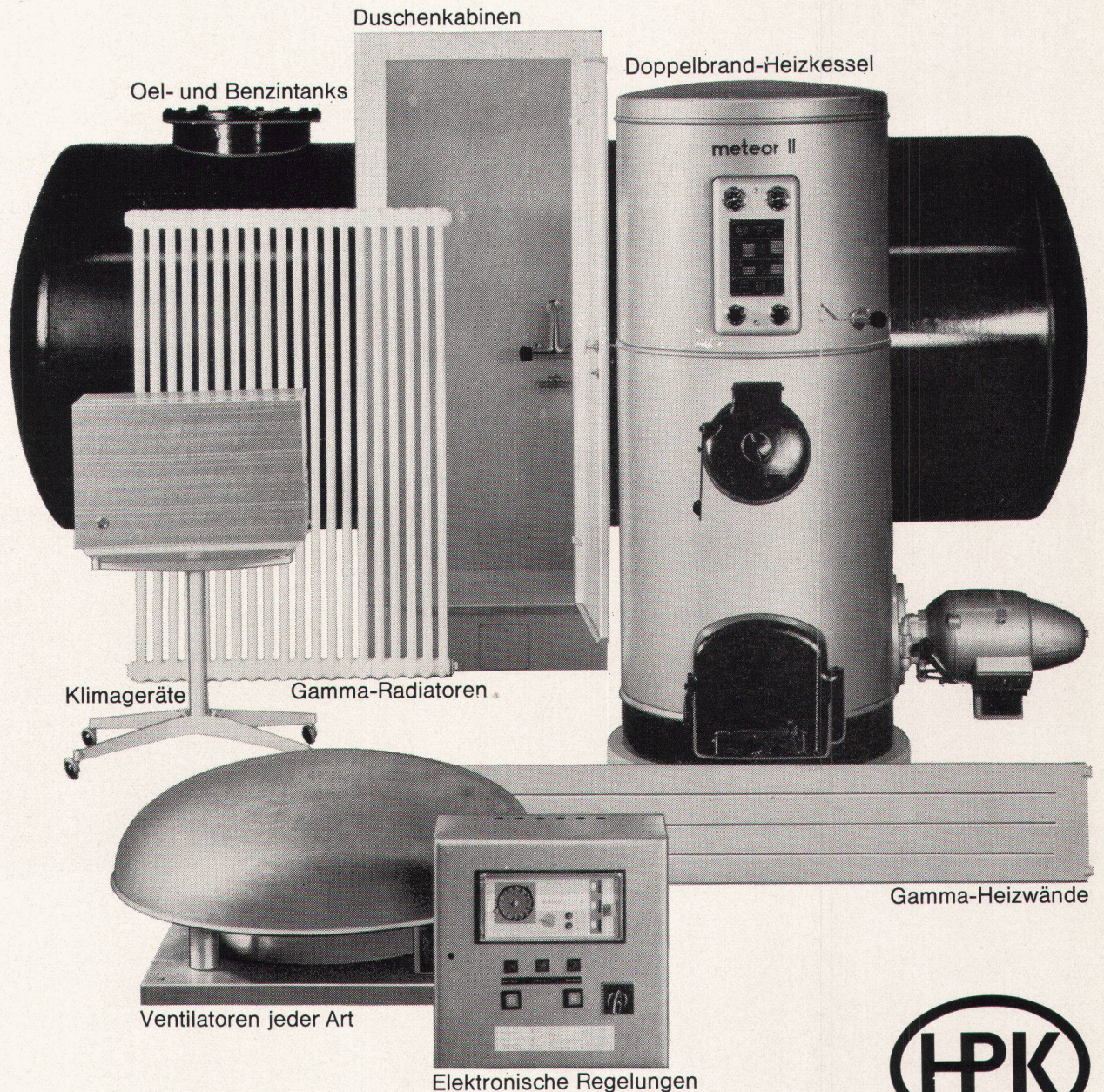

In jedem HPK-Apparat steckt eine ganze Menge Behaglichkeit

... denn wir wissen, dass sich mit Behaglichkeit besser leben lässt.

Deshalb bauen wir unsere Heizkessel, Oeltanks, Boiler, Radiatoren, Duschenkabinen, Lüftungs- und Klima-Apparate für höchste Ansprüche.

Ob Sie in Ihrem Wohnhaus die automatisch gesteuerte Heizung einrichten, oder im Ferienhaus die Dusche nicht missen möchten, oder fürs Geschäftshaus eine Klima- und Lüftungs-Anlage planen, HPK-Apparate sichern Ihnen Komfort,

Wirtschaftlichkeit und beste Schweizer Qualität.

Herm. Pieren, 3510 Konolfingen
Apparate-, Kessel- und
Boilerfabrik
Telefon 031 68 44 34 - 35 - 36

Unsere Vertreter beraten Sie jederzeit gerne.

Bern
Werner Pieren Tel. 031 68 46 49

Basel
Georg Bechtel Tel. 061 41 15 77
Zürich
Eduard Sigrist Tel. 051 98 63 62
Lausanne
Alfred Spaltenstein Tel. 021 32 08 00

Biel
Fritz Kneubühl Tel. 031 68 16 43
Wallis
André Studer Tel. 027 4 41 50
Luzern
Carl Joller Bergschau 6034 Inwil

arwa

«arwa-therm» Misch- automaten

Im Zuge der Weiterentwicklung der bewährten «arwa-therm» Mischautomaten haben wir einen verbesserten Typ entwickelt. Bei einer allfälligen Störung durch Verschmutzung in der Installation, wie sie speziell in Gebieten grösserer Bautätigkeit vorkommen kann, muss nun nicht mehr der ganze Mischautomat ausgewechselt werden, sondern es ist möglich, durch einen Service-Monteur der Arwa oder einen ortsansässigen Installateur nur den Steuereinsatz auszutauschen. Dadurch reduzieren sich

allfällige Unterhaltskosten auf ein Minimum.

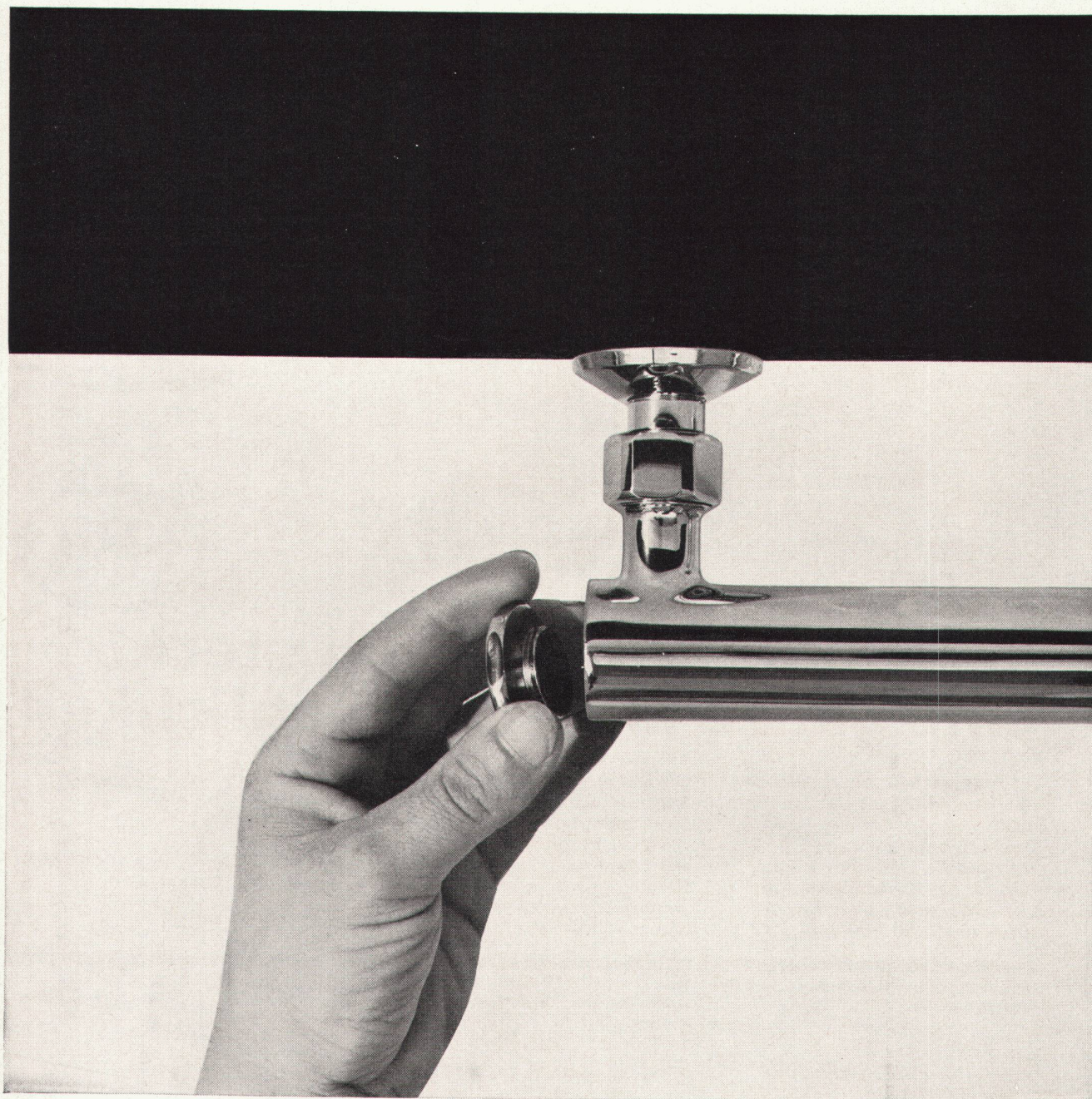

«arwa-therm» Misch- automaten

Weitere grosse Vorteile des «arwa-therm» Mischautomaten:

Der Anschluss erfolgt wie eine Normalbatterie, eine Verteuerung der Installation wird somit vermieden.

Da die gewünschte Temperatur vom Automaten selbständig einreguliert wird, ergibt sich eine grosse Warmwasser-Ersparnis.

Beim Ausbleiben des Kaltwasser-Zuflusses wird der Heisswasser-Zufluss automatisch unterbunden, so dass keine Verbrühungsgefahr entsteht.

Der «arwa-therm» Mischautomat ist wie alle Arwa-Armaturen durch eine

schöne und zweckmässige Form, die ein leichtes Sauberhalten ermöglicht, gekennzeichnet.

Armaturenfabrik
Wallisellen AG
Neue Winterthurerstrasse 120
Wallisellen
Telephon 051 9331 77

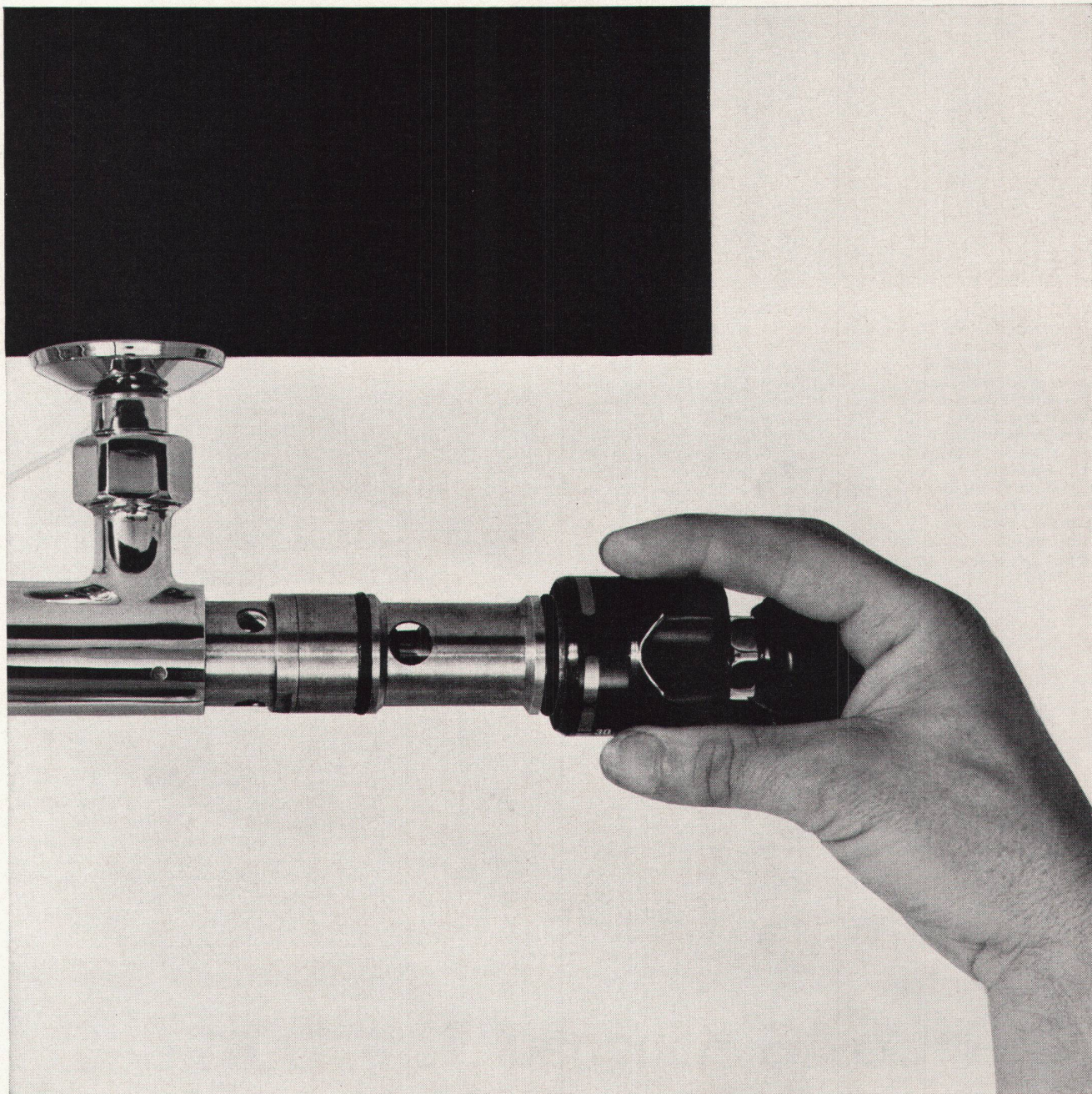

Was sind bakelisierte Sperrholzplatten?

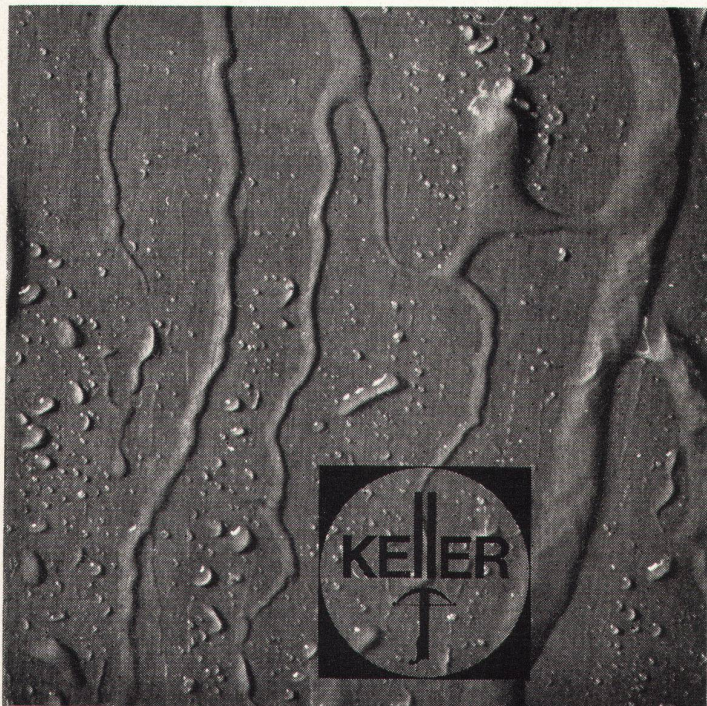

Kochwasserfest verleimte Sperrholzplatten werden beidseitig mit einem Bakelit-Film überzogen und wirken dadurch sehr ästhetisch. Dieses Veredlungsverfahren sowie die bestbewährte, kochwasserfeste Verleimung verleihen der Sperrholzplatte eine geradezu erstaunliche Widerstandsfähigkeit gegen alle Witterungseinflüsse

Eigenschaften:

- durch die Bakelisierung wird die Oberfläche absolut wasserabstossend
- die Haltbarkeit wird dadurch soweit vergrössert, dass in vielen Fällen kein besonderer Oberflächenschutz mehr erforderlich ist
- gute thermische Isolationswirkung und günstige akustische Eigenschaften
- gutes Stehvermögen, hohe Festigkeit bei geringer Dicke und sehr niedrigem Gewicht
- grossflächig und deshalb arbeitssparend

Anwendungsgebiete:

- Holzbauten aller Art
- Wohn- und Wochenendhäuser
- vorfabrizierte Elemente, die in kürzester Zeit an Ort und Stelle zusammengesetzt werden können
- Baracken, Kioske, Werk-Kantinen.
- Umkleidekabinen in Strandbädern und auf Sportplätzen
- Fassadenverkleidungen
- Schiff- und Bootsbau
- Wohnwagen- und Waggonbau
- Verpackungskisten für feuchte oder feuchtigkeitsempfindliche Güter
- Betonschalungen etc.

Lieferbare Holzarten und Grössen:

Holzarten: Okumé Limba Buche
 Dimensionen: Okumé und Limba 220 x 125 cm und 255 x 125 cm
 Buche 220 x 125 cm je 4 bis 40 mm dick
 Lieferung: durch den Fachhandel

Zur Lösung aller Probleme über Anwendung oder Verarbeitung von bakelisiertem Sperrholz, steht Ihnen der kostenlose Beratungsdienst zur Verfügung
 Keller + Co AG Klingnau 056 5 11 77

Keller+Co AG Klingnau

Für das Mehrfamilienhaus den Waschvollautomaten für Münzbetrieb 511ME

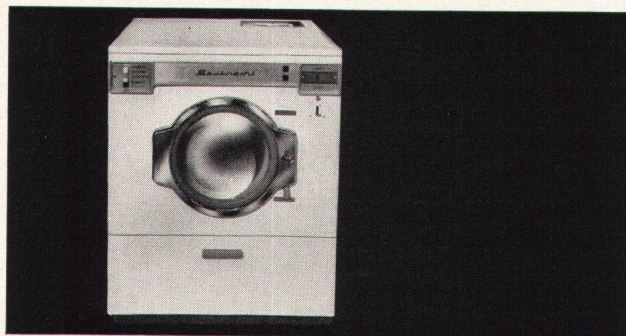

Fr. 2980.-

4 vollautomatische drucktastengesteuerte Programme, Fehlbedienung unmöglich; praktisch keine Reparaturanfälligkeit und Wartung - 2 Jahre lang im Dauerbetrieb in Waschsaloons erprobt

Bauknecht

Fabrik und Generalvertrieb
 Elektromaschinen AG 5705 Hallwil Tel. 064 54 17 71

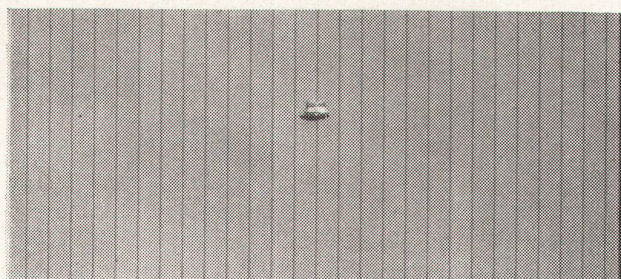

Gewächshaus + Metallbau AG 8605 Gutenswil 051 86 42 63

Rationeller bauen mit G+M-Garagenkipptoren dank zweckmässig ausgebauten Sortimenten.

NORMSTAHL

Das zweckmässige Kipptor mit Federzug. Durch patentierten Hubmechanismus ohne Wand- oder Deckenlaufschienen garantiert ruhiger Lauf. Alle Stahlteile grundiert.

GC NORM

Das unübertroffene Qualitäts-Kipptor mit fein regulierbarer Gegengewichtsaufhängung. Alle Stahlteile im Vollbad feuerverzinkt. Leichtmetallsokkelgebürstet und eloxiert.

Füllungen in Tannenfastäfer grundiert, Douglas-Rifftäfer für Naturbehandlung, Sperrholz bakelisiert, Kunststoffäfer, Stahlblech sendzimirverzinkt und grundiert mit oder ohne Kondenschutz.

Vertretungen:		Niederwil SG	071 83 11 39
Amsoldingen	BE 033 602 32	St. Gallen	071 23 84 67
Basel	061 39 90 14	Schaffhausen	053 5 37 97
Bäriswil	031 67 07 86	Winterthur	052 2 28 22
Bässersdorf	051 93 61 61	Zug	042 4 08 61
Biel	032 2 58 38	Zürich	051 41 91 43

NOVOPAN + Arbeit = Gewinn

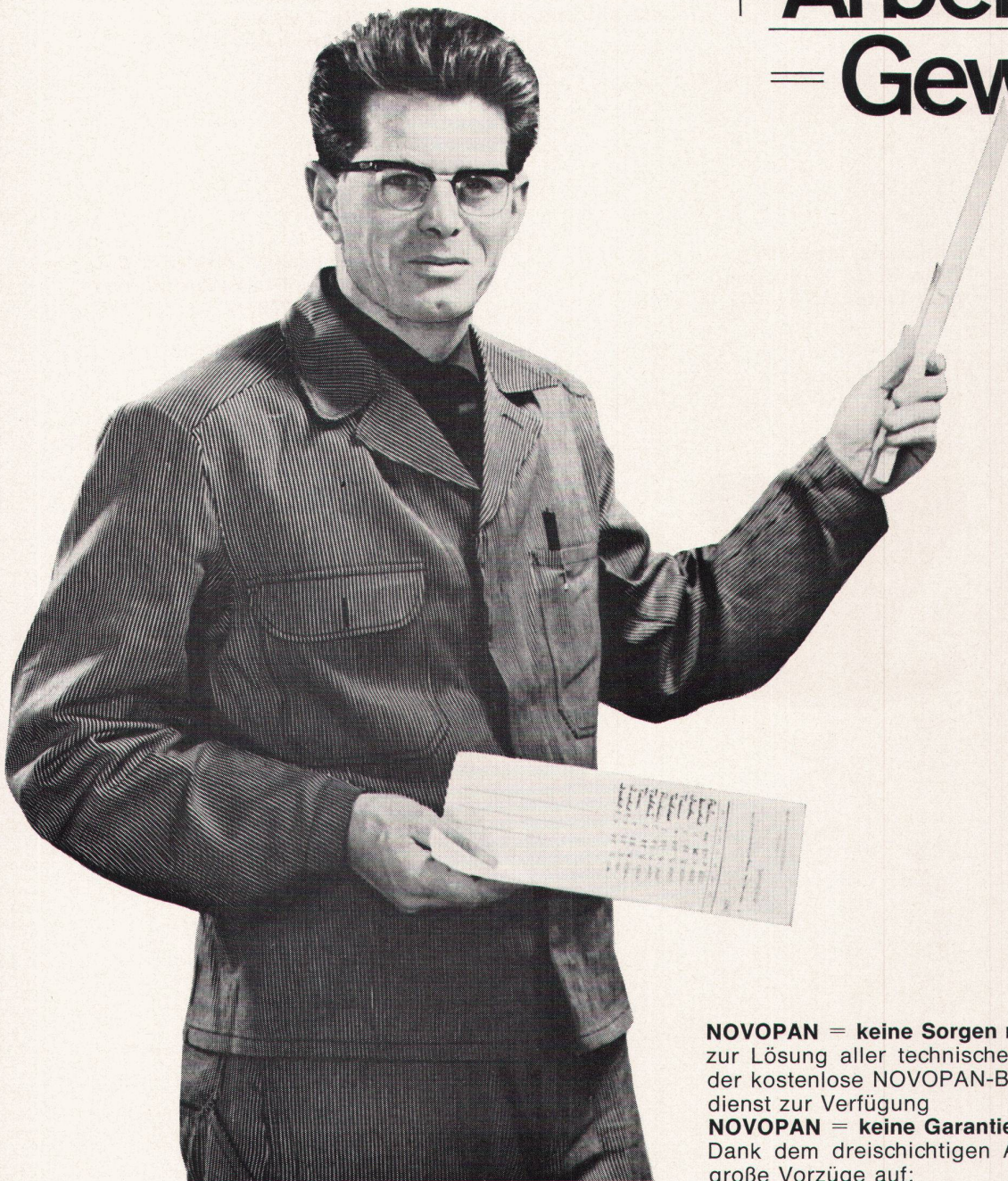

NOVOPAN = keine Sorgen mehr!

zur Lösung aller technischen Probleme steht Ihnen der kostenlose NOVOPAN-Beratungsdienst zur Verfügung

NOVOPAN = keine Garantiarbeiten mehr!

Dank dem dreischichtigen Aufbau weist NOVOPAN große Vorzüge auf:

Die Verarbeitung von NOVOPAN-Platten schützt Sie vor Beanstandungen und beweist Ihre überlegene Materialwahl. Entscheiden auch Sie sich für NOVOPAN – die Spanplatte mit dem bewährten dreischichtigen Aufbau.

Bezug durch den Fachhandel

Wer rechnet arbeitet mit

NOVOPAN hat das beste Stehvermögen
NOVOPAN kann nicht reißen
NOVOPAN verzieht sich nicht
NOVOPAN wird nicht wellig
NOVOPAN befriedigt jahrelang

Novopan AG 5313 Klingnau 056-51335

NOVOPAN

witzig

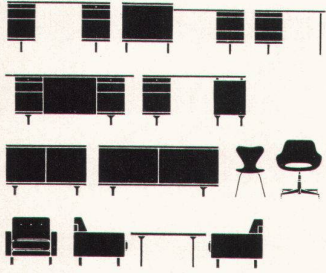

Witzig AG
Planen und Gestalten
von Büroräumen

Hochhaus zur Palme
8002 Zürich
Bleicherweg 33
Telefon 051 27 26 14

Daktylostuhl,
Mod. SE 40 R, Sitz und
Lehne in Holz oder
gepolstert, ab Fr. 182.—

Drehstuhl, Mod. 3117,
Holz, Stoff, Kunstleder
oder Leder, ab Fr. 183.—

Drehsessel, Mod. S 512 R,
Bezug Stoff oder Leder,
ab Fr. 475.—



Normalpulte

Winkelpulte

Einsockelpulte

Tische

Lateralschränke

Direktionspulte

Aktenschränke

Konferenztische

Besprechungsguppen

Stahlpulte

Vertikalschränke

Drehstühle

Drehsessel

Stühle

Konferenzsessel

Fauteuils

Teppiche

Vorhänge

Beleuchtungskörper

Accessoires

Roofmate*

Dow

Roofmate FR
Neues
Flachdach-Isoliermaterial
Bleibt dauernd trocken



Roofmate FR ist speziell als Flachdach-Isoliermaterial entwickelt worden. Durch ein patentiertes Extrusionsverfahren erhält es eine verdichtete Oberfläche und die typische, geschlossen-

zellige Struktur. Daher ist Roofmate FR ein feuchtigkeits-unempfindliches Isoliermaterial. Roofmate FR bleibt trocken. Es gibt keinen Ärger mehr mit durchfeuchteter Isolierung.

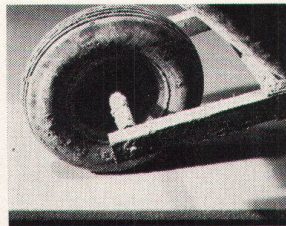

Hohe Festigkeit

Roofmate FR ist ausserdem tritt- und schlagfest. Es verfügt über eine hohe Druck- und Biegefestigkeit, so dass zum Beispiel Profilrillen in Metall-dächern ohne Schwierigkeiten überspannt werden können.

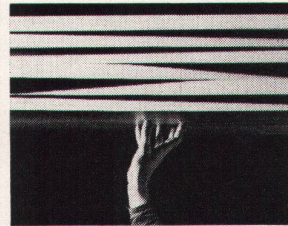

Geringes Gewicht

Das Raumgewicht von Roofmate FR beträgt nur 40 kg/m³. Die Handhabung wird vereinfacht und das Verlegen beschleunigt. Roofmate FR ist damit arbeitssparend.

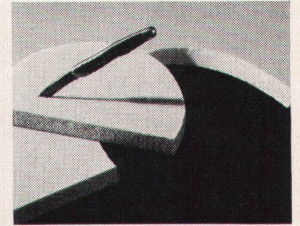

Leicht zu verlegen

Roofmate FR kann ohne Regenschutz im Freien gelagert werden. Es vermindert das Wetterisiko, lässt sich leicht und sauber schneiden und reizt die Haut nicht. Und ausserdem erhält man damit ein hochwertiges Flachdach. Damit Sie alle diese Dinge nicht vergessen, senden wir Ihnen gerne alle Angaben und Spezifikationen, die Sie brauchen.

Verkauf in der Schweiz durch: Schneider & Co. AG
Bausoliermaterialien
Scheideggstrasse 2
8401 Winterthur ☎ 052 91321

DOW*

* Warenzeichen der Firma The Dow Chemical Company

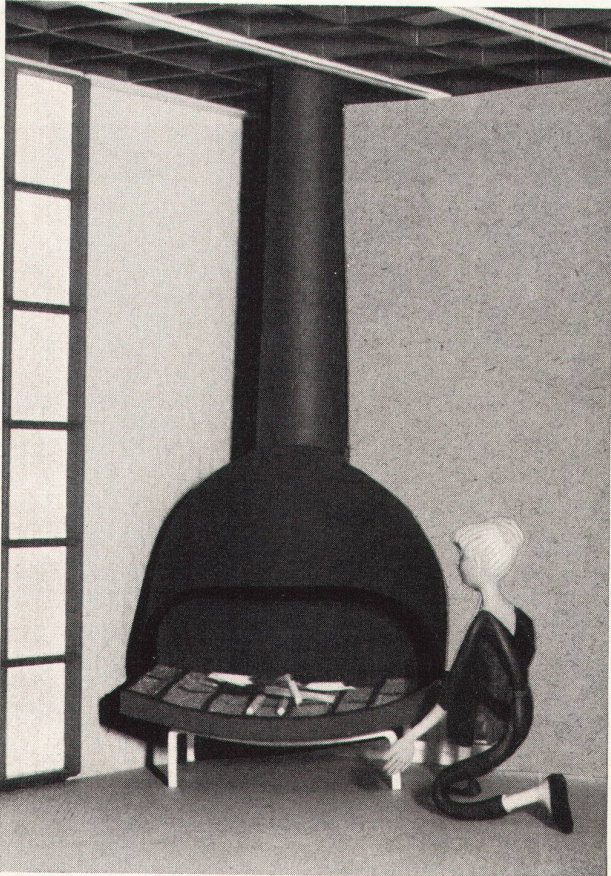

constri Cheminée

(Modell gesetzlich geschützt)

ganz aus Stahl gefertigt. Grundriß 100 × 80 cm, Normalhöhe 260 cm. Der Kaminanschluß mißt 21 cm im Durchmesser. Der Heizraum ist mit Chamottesteinen ausgefüllt und zusätzlich mit Asbest isoliert.

Das «constri»-Cheminée gibt mit seinen eingebauten Warmluftzügen und mit seinen außerordentlich großen Stahlflächen sehr viel Wärme ab. Es ist für Wohnräume, für Garten- und Wohnhallen und für Ferienhäuser an kühlen Sommerabenden oder an trüben Herbsttagen der ideale Wärmespende. Wer gerne am Feuer kocht, kann zusätzlich einen Rost mitkaufen, der nach vorne ausgefahren und der bei Nichtgebrauch an die Rückwand hochgestellt werden kann.

2 Ausführungen: a) wie nebenstehende Foto; b) Vorder- und Seitenflächen flach, formal sehr straff und hübsch.

Herstellung und Verkauf: **constri
Produktions AG**
5103 Wildegg
Tel. 064 53 11 55

Siebau-Fertighaus in Stahl/Holzbauweise

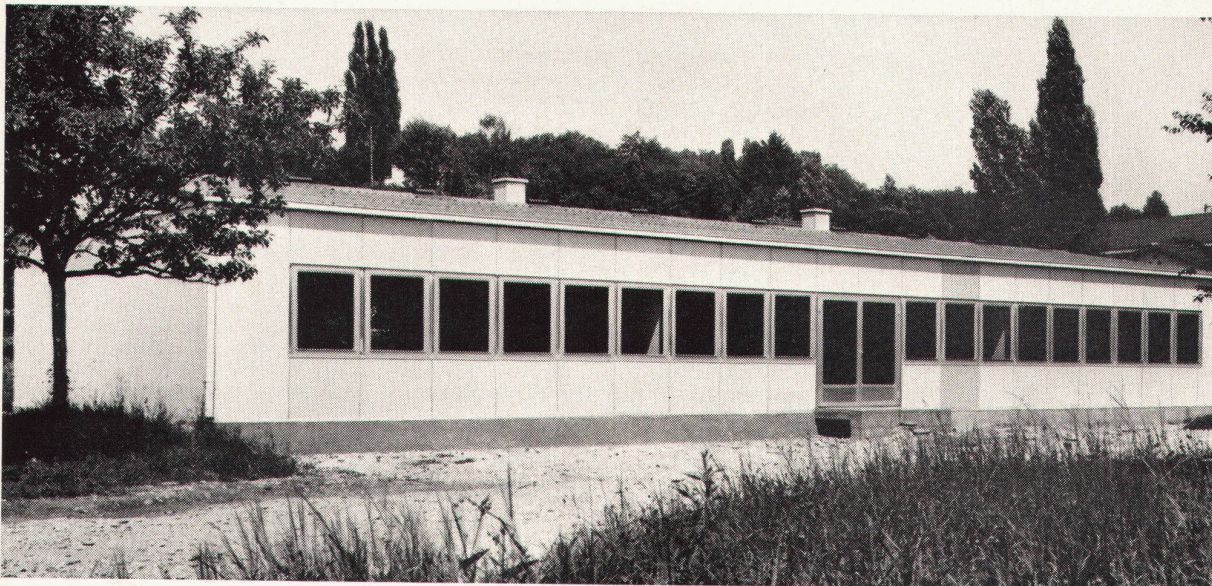

Real- und
Primarschule
Reinach BL

Verkauf durch
Tilos AG
Basel
Güterstraße 127

26,4 m lang 253,4 m² Grundfläche
9,6 m breit 2 Klassenzimmer à 80,6 m² 1 Garderoben- und Pausenhalle: 57,6 m²
3 m lichte Höhe 1 Lehrerzimmer: 17,3 m² 2 Doppel-WCs

Totale Bauzeit inkl. aller Einrichtungen =
21 Arbeitstage!
oder: bezugsbereit in ca. 3 Mt. ab Bestellung

Kosten: ohne Fundamente und Einrichtungen = **110000.- (87.-/m³)**
mit Fundament, Installationen, Malerarbeiten, Belägen und halbautomatischer Ölheizung = **ca. 165000.- (= ca. 130.-/m³)**

POLYGLASS

Das mehrscheibige Isolierglas
aus "Duplex" - Spiegelglas
oder aus Fensterglas
wird von einem
rostfreien Stahlrahmen
umschlossen.



Verkauf durch
den Glasgrosshandel

RPI

Generalvertretung für die Schweiz : O. CHARDONNENS A.G., Genferstrasse, 21 - 8027 Zürich - Tel. : 051/25.50.46

GLACERIES DE SAINT-ROCH s.a.

DIVISION GLACERIES DE LA SAMBRE • AUVELAIS • BELGIEN

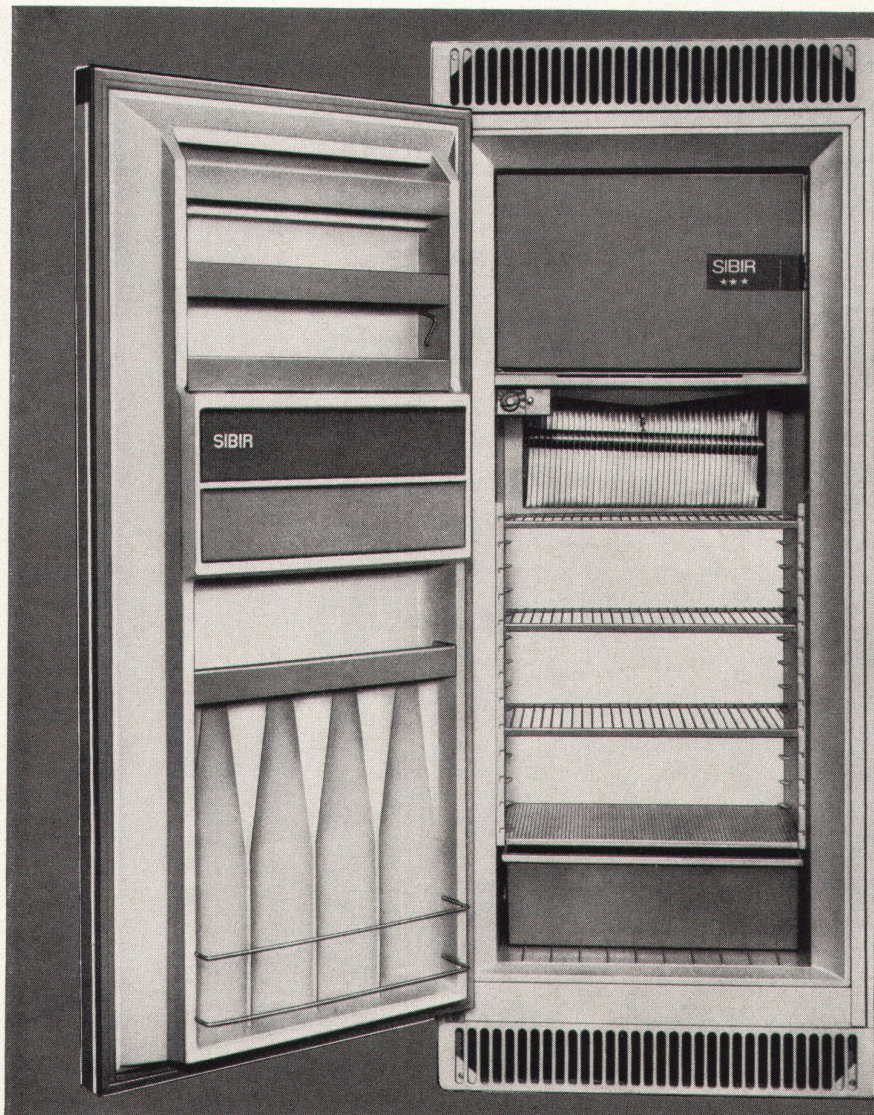

SIBIR

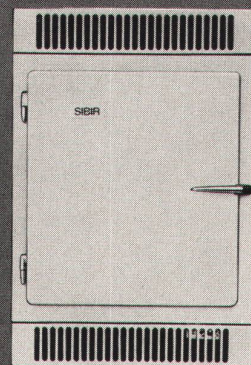

Für jede Wohnungsgröße
ein SIBIR-Einbaumodell

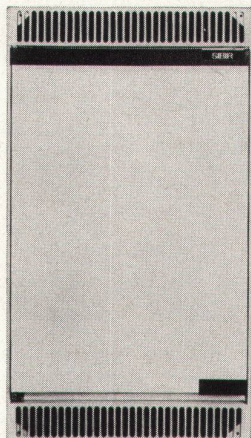
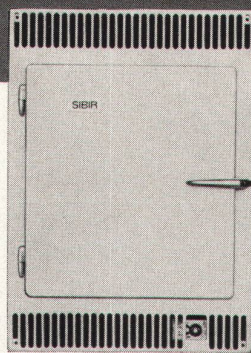

NEU

... der echte
***Zweitemperaturen-
Einbau-Kühlschrank
190 Liter

Der bekannte und bewährte 190-Liter-
***Zweitemperaturen-Kühlschrank mit
dem aussergewöhnlich grossen Tief-
kühlfach von 24 Liter (stets -18°), jetzt
auch als Einbaumodell erhältlich.

Vollautomatische Abtauung, auto-
matische Tropfwasser-Ableitung und
Verdunstung, Magnetband-Türe, kurz,
ein Kühlschrank, seiner Zeit um Jahre
voraus.

Damit umfasst das SIBIR-Einbau-
schrank-Programm
4 verschiedene Modelle von 60 bis 190
Liter Inhalt

Für jede Wohnungsgröße ein SIBIR.

Eine Bestellung, ein Mengenrabatt,
eine Garantie, ein Service.

Verlangen Sie Prospekte, Mass-
blätter und Offerten beim Fachhandel
oder bei unserer Verkaufsabteilung.

SIBIR, Kühlapparate GmbH Schlieren
ZH, Telefon 051 988444

Zu warme, zu kalte
oder
verbrauchte Luft?

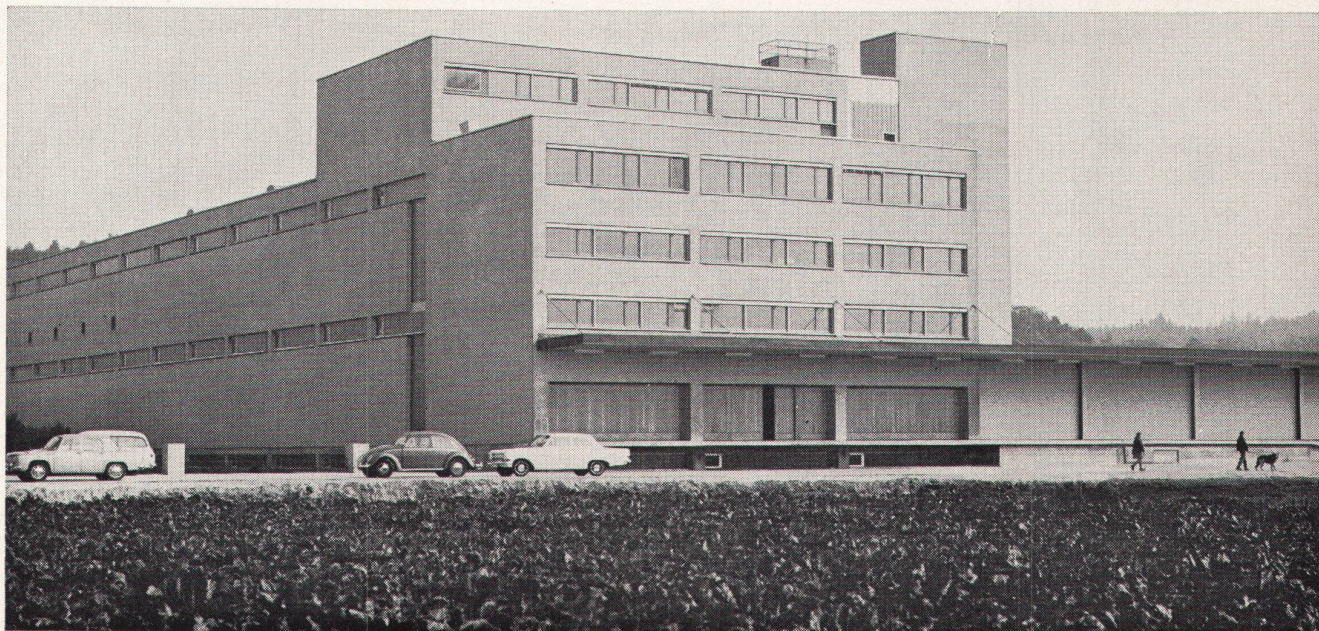

Hälg schafft den Ausgleich!

Lüftungs- und Klimaanlage sind das Spezialgebiet von Hälg. Hunderte von Anlagen der unterschiedlichsten Arten und Grössen sind die beste Referenz für die Erfahrung, die Hälg hat. Hälg nimmt alles in die Hand: Beratung, Planung, Konstruktion, Spezialanfertigung, Montage und Service. Das bedeutet für Sie: sehr vereinfachte, schnelle und kostensparende Auftragsabwicklung. Hälg leistet ausserdem volle Garantie auf die gesamte Anlage. Bitte kommen Sie mit Ihren Problemen zur nächsten Hälg-Niederlassung.

Hälg
Der Spezialist für Heizung, Ölfeuerung,
Lüftung und Klimaanlage.

Hälg & Co.

9009 St. Gallen, Lukasstrasse 30, Tel. 24 68 65
8040 Zürich, Badenerstrasse 329, Tel. 54 86 86
7002 Chur, Gäuggelistrasse 4, Tel. 22 06 45
1700 Fribourg, 3, av. Beauregard, Tel. 2 48 06

stollgiroflex rembo

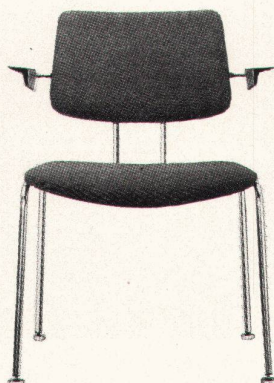
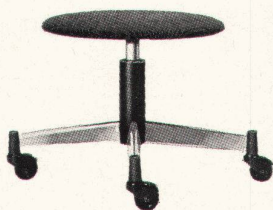

Sie, als Architekt – und auch wir

Sie, als Architekt, tragen eine grosse Verantwortung. Sie bauen für den Menschen. Aus der Funktion heraus bilden Sie Lebensräume, die der menschlichen Psyche wohl tun; die den heutigen Bedürfnissen entsprechen und in unsere moderne Welt hinein passen. Dafür setzen Sie sich ein, in zäher Arbeit und mit den modernsten Mitteln.

Wir versuchen Ähnliches. Das Leben spielt sich heute meist sitzend ab. Der Arbeitsstuhl muss in jeder Beziehung perfekt sein! Deshalb liessen wir das Sitzen wissenschaftlich untersuchen. Daraus entstanden arbeitsphysiologische Richtlinien, die heute allgemein als gültig anerkannt werden. Sie dienen dem bekannten Designer Professor Arno Votteler als Grundlage für unsere vier neuen Drehstuhlserien.

Serie Rembo – Bürodrehstühle für den neuzeitlichen Arbeitsplatz. Aus den Bedürfnissen der Praxis heraus entstanden, geben sie Ihnen die Möglichkeit, die von Ihnen geschaffenen Lebensräume mit anatomisch richtigen und form-schönen Drehstühlen auszustatten. Serie Rembo erhielt die Auszeichnung «Die gute Form».

Anatomisch richtig sitzen

stollgiroflex

«Fluora-Licht»! (weil es nach Maß «geschneidert» werden kann)

Schwebt Ihnen für die Realisierung einer Beleuchtungsanlage eine bestimmte Lösung vor? Fehlen Ihnen dazu aber die entsprechenden Leuchten?... Bitte unterbreiten Sie uns Ihre Wünsche, wir bauen Ihnen genau die Leuchten, die für Ihren speziellen Fall erforderlich sind ■ ■

Wir bauen sie in unserem eigenen, modernen Fabrikationsbetrieb mit leistungsfähigen Einrichtungen für die Metall- und Acrylglasverarbeitung, wir bauen sie zu vernünftigen Preisen, so gut und so sorgfältig, wie es sich für Fluora-Leuchten gehört, und wir bauen sie termingerecht (auch innert kürzester Frist, wenn einmal wirklich «Not am Manne» ist) ■

Aber bitte, denken Sie daran: Je früher Sie uns beiziehen, um so eher können Ihre Wünsche und unsere Möglichkeiten, welche von den normierten Lampenabmessungen abhängen, einwandfrei aufeinander abgestimmt werden. Unsere erfahrenen Lichttechniker stehen jederzeit für Sie bereit. Dürfen wir von Ihnen hören? ■

Fluora Herisau

Spezialfabrik für Fluoreszenzleuchten, Tel. 071 512363
9102 Herisau ■ ■ Vertretung in Langenthal: Roman Schick, Tel. 063 2 33 39



6

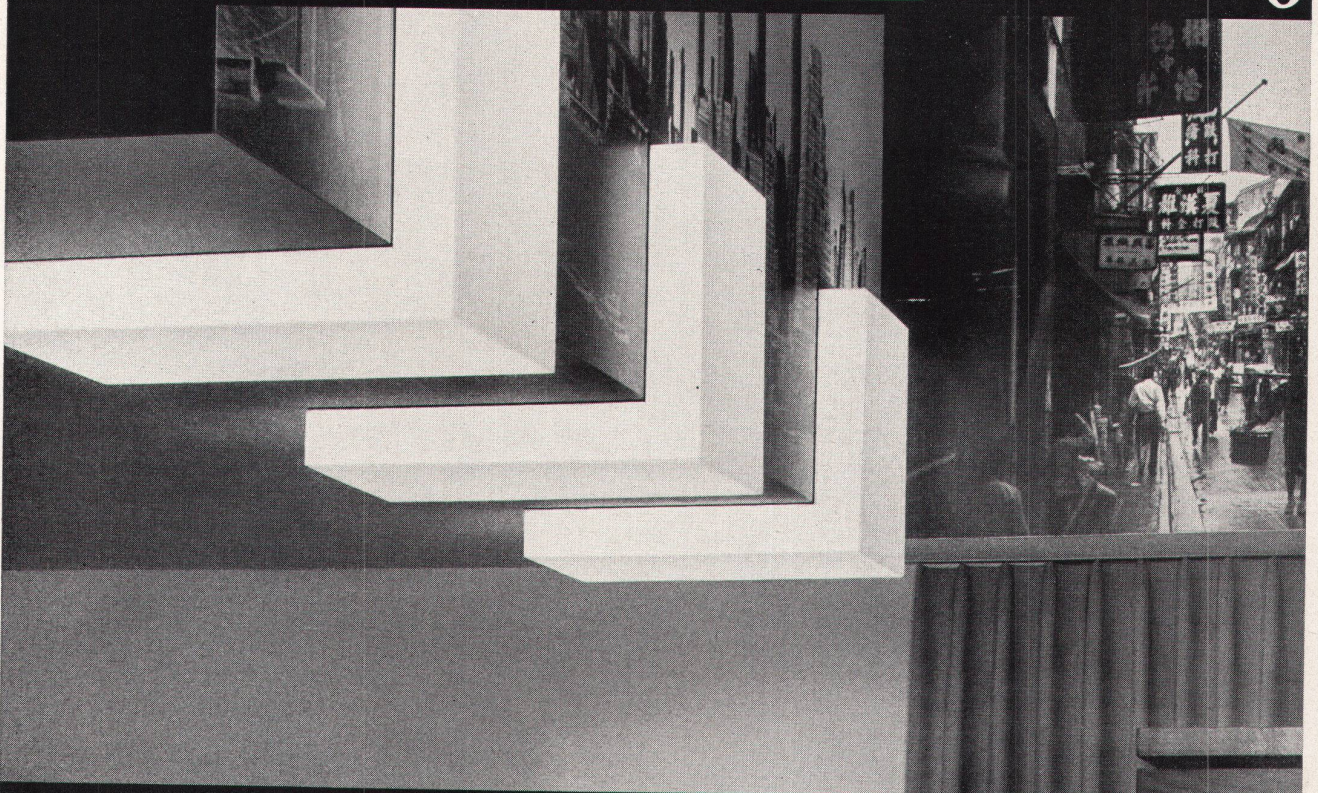

«Fluora-Licht» im Metropol-Center, Arbon (Bächtold & Baumgartner, dipl. Architekten, Rorschach) ■
Beleuchtung im Herren-Coiffeursalon Th. Fritsche mit staubgeschützten Spezial-Einbauleuchten, je 8×15 W.

Unser Stand 3114 in Halle 8 an der Muba 1966, 16. bis 26. April, ist der Rationalisierung des Wohnungsbaues gewidmet. Wir zeigen Ihnen ein neues Bauelement:

GC NORM Stahl- Türzargen

Ergänzt durch verschiedene Türblatttypen zu zeitgemässen Fertigtüren. Ein GC-Qualitätsprodukt abgestimmt auf die Bedürfnisse des schweizerischen Baumarktes. Zahlreiche Türlieferanten bevorzugen unsere Zargen. Günstige Wiederverkaufsbedingungen für Schreinereien und Grossbezüger.

Geilinger & Co., Telefon 052 / 2 28 22, 8400 Winterthur

GD 6601

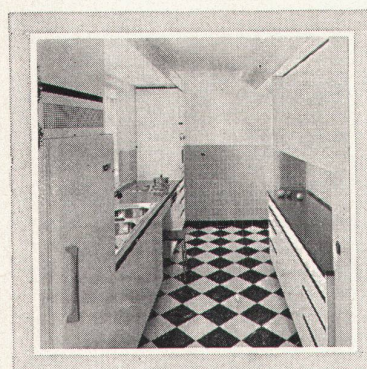
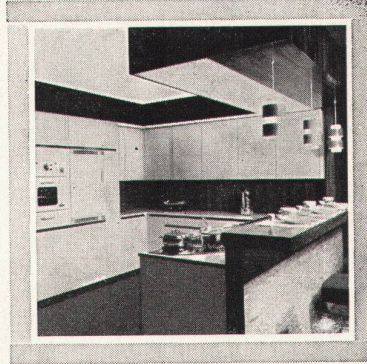
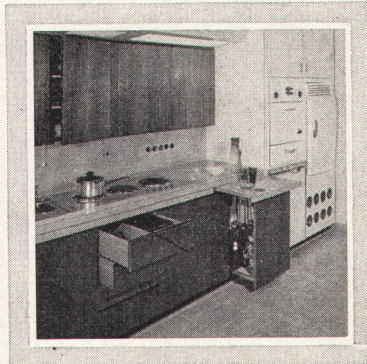
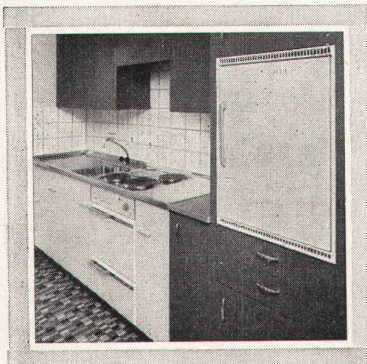

Ist es schwierig, gute Küchen zu bauen? Wenn Erfahrung, Können, Fachleute, erstklassige Materialien und eine moderne Fabrik zur Verfügung stehen, ist es keine Hexerei. Auf keine dieser Voraussetzungen aber möchten wir verzichten – darum steht der Name BONO als Symbol für eine gute Küche.

2 ... weil wir nicht nur verkaufen, sondern selber fabrizieren, bieten wir Sicherheit. Bitte Dokumentation anfordern. Postkarte oder Telefon genügt.



BONO-Küchen

Bono-Küchen AG
5013 Niedergösgen
☎ 064 4114 63

Ein aussergewöhnlicher Doppelbrand-Heizkessel!!!

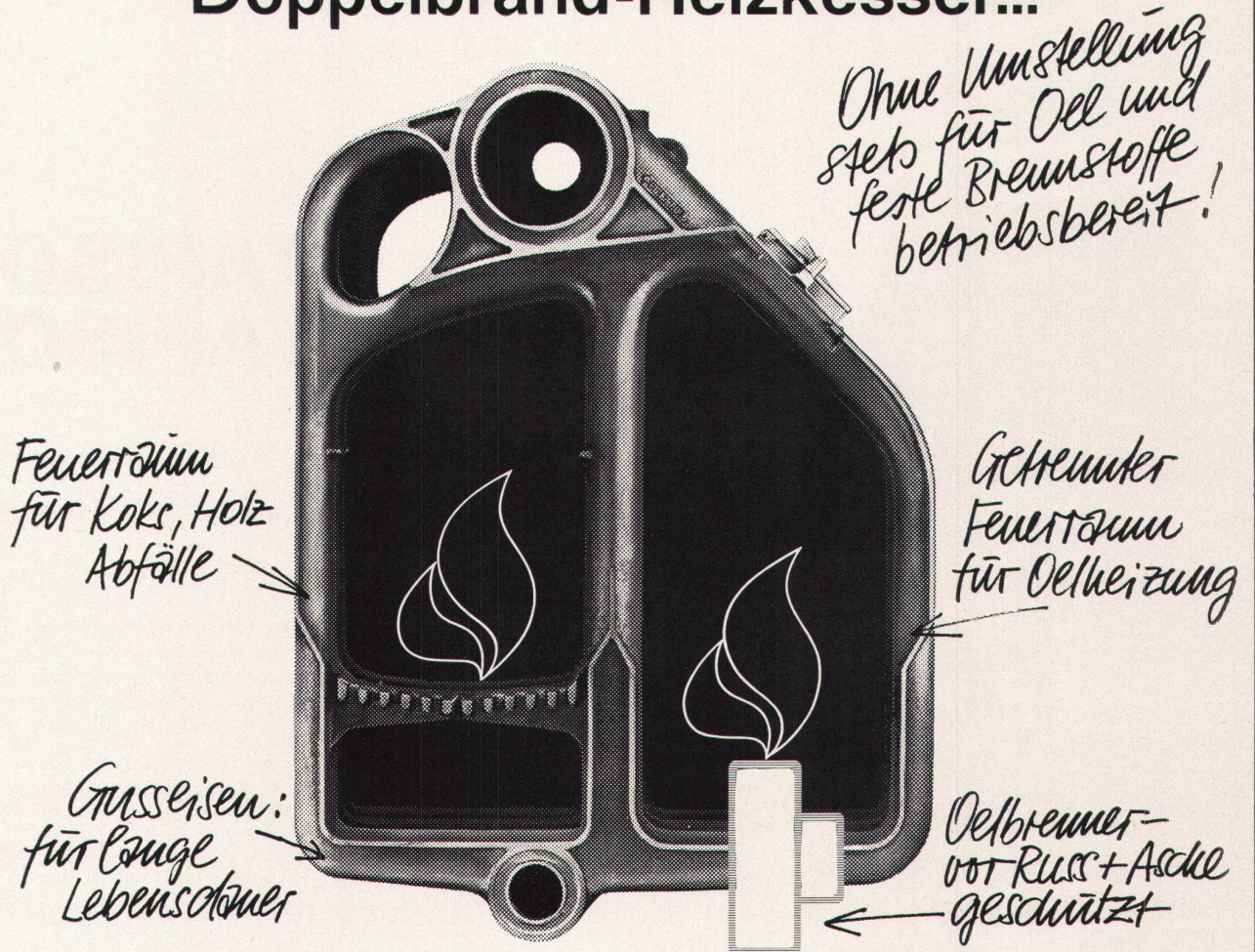

Ideal BiTherm Kombi Kessel

Der neue Ideal-Doppelbrand-Kessel hat separate Brennkammern für Öl und feste Brennstoffe. Die Vorteile dieser Konstruktion:

- Keine Verschmutzung des Ölbrenners durch Asche und Russ. Daher kleinerer Ölverbrauch und störungsfreier Betrieb.
- Der reichlich bemessene Feuerraum für feste Brennstoffe ergibt eine gute Verbrennung und einwandfreien Dauerbrand.

Den IDEAL R-2 DB gibt es als Bitherm-Kessel-Boiler-Kombination oder als gewöhnlichen Heiz-

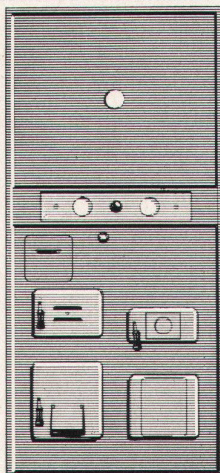

kessel, der später zu einer Bitherm-Kombination ausgebaut werden kann. Er ist auch zerlegt lieferbar und kann daher überall leicht eingebracht werden. Dies ist besonders wichtig bei Altbau-Modernisierungen. Über alle weiteren Vorzüge orientiert Sie unsere Dokumentation, die Sie vom Installateur oder direkt von uns beziehen können.

Ideal Bitherm: Wärme und Warmwasser nach Herzenslust

IDEAL-Standard AG Dulliken SO / Tel. 062/5 10 21
Seit über 30 Jahren führend im Heizkesselbau



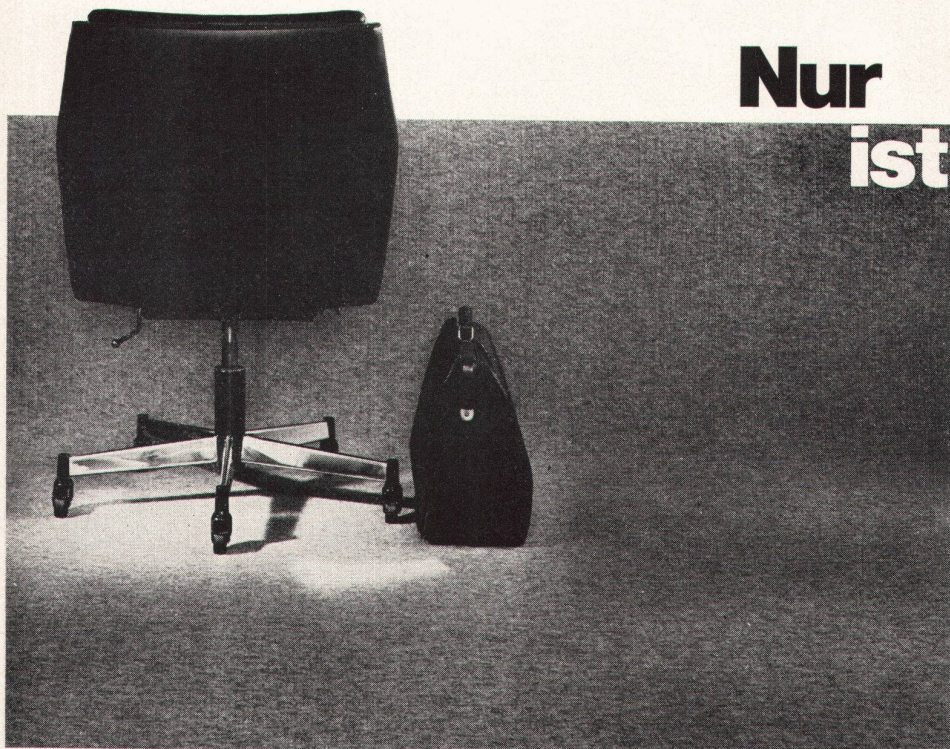

Nur TAPISOM ist TAPISOM

Was wir behaupten, können wir beweisen. (Sie auch). Wir haben viel verlangt von unserem TAPISOM.

Wir haben ihn schmutzig gemacht. – Mit Farbe. – Mit Oel. – Mit Wein. – Mit Tinte. – Mit Schuhcrème. – TAPISOM liess sich immer wieder spielend reinigen.

Er war spurenlos neu-wie vorher.

Wir haben ihn strapaziert. – Mit Bleistiftabsätzen. – Mit Wagenrädern. – Mit Millionen Fusstritten. TAPISOM hat bewiesen:

Nur TAPISOM ist TAPISOM.

Übrigens: Er beweist es seit über vier Jahren in der ganzen Schweiz – auf einer Fläche von mehr als 250 000 m².

TAPISOM war und bleibt der erste Nylon-Filz-Spannteppich mit so vielen guten Eigenschaften.

Nur TAPISOM ist TAPISOM.



HASSLER

Hans Hassler AG
Teppiche, Bodenbeläge, Vorhänge
Aarau
Kasinostr. 19
Tel. 064 22 21 85

bg

Dieses Zeichen
bürgt für den echten
TAPISOM

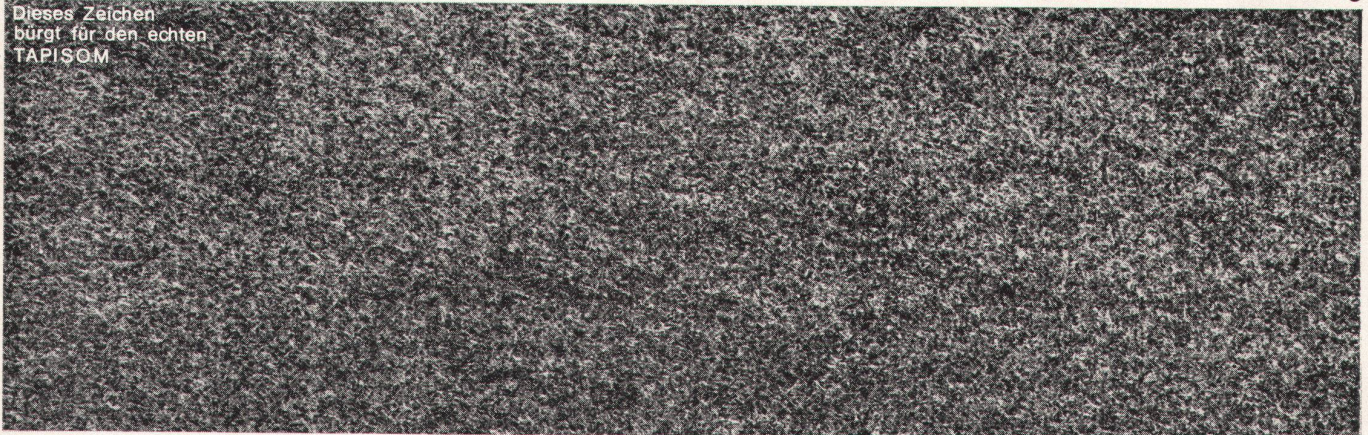

● Kostenpunkt: Fr. 41.– m² fertig verlegt.

BON

Senden Sie mir kostenlos Prospekte und Mustermaterial über TAPISOM

Bezugsquelle: Die nächstehenden HASSLER-Häuser und der Fachhandel
Showrooms in: St. Gallen & Lausanne

Bossart & Co. AG, Bern Hans Hassler AG, Zug
Bossart & Co. AG, Biel Rüegg-Perry AG, Zürich
Hans Hassler AG, Luzern J. Wyss SA, Neuenburg

GEBERIT-PVC-Spülkasten: betriebssicher, geräuscharm, unverwüstlich!

GEBERIT+



GEBERIT-PVC-Spülkasten
Nr. 10.000 mit Spülbogen
2" x 1 1/2", 28 x 21 cm,
für am Boden befestigtes
Klosett

GEBERIT+



GEBERELLA-PVC-Spülkasten
Nr. 18.000 weiss oder farbig,
Deckel schwarz, Kastenboden
mit Befestigungsgarnitur,
Spülrohrbogen, Sitz- und
Bodenbefestigung Nr. 48.900,
passend zu GEBERELLA-
Klosett.

GEBERIT+



GEBERIT-PVC-Spülkasten
Nr. 10.000, mit Spülrohr
2" x 1 1/2", Länge 70 x 22 cm,
Nr. 44.020
für am Boden befestigtes
Klosett

GEBERIT+

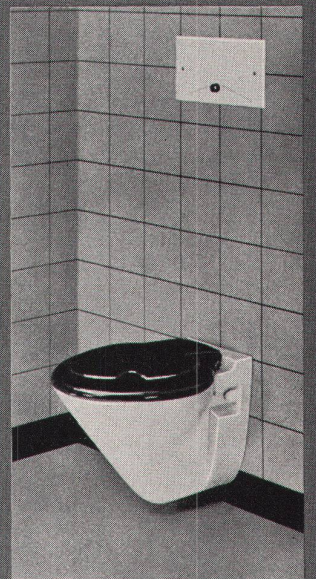

GEBERIT-PVC-Spülkasten für
Wandebau Nr. 15.000, mit
Anschlussgarnitur Nr. 49.300
für an der Wand befestigtes
Klosett

GEBERT+CIE
Rapperswil am Zürichsee

Techn. Beratungsdienst Rapperswil
055/20344
Service technique Lausanne
021/32 27 81
Servizio tecnico Berna (Bern)
031/65 64 44

Lässt diese P.O.L.* Lichtkuppel mehr Licht durch als reines Glas?

P.O.L. - Lichtkuppeln werden aus Acrylharz hergestellt. Acrylharz kostet weniger als Glas und ist besser.

Besser inwiefern?

Mehr Licht! P.O.L.-Lichtkuppeln lassen 6% mehr Licht durch als reines Glas gleicher Dicke.

P.O.L.-Lichtkuppeln sind elastisch. Ein Zerspringen der Kuppel wird dadurch unmöglich.

Einschalige Kuppeln isolieren besser gegen Wärme und Kälte als einfaches Glas. Doppelschalige Kuppeln besser als Doppel-Verglasungen.

Ausserdem: P.O.L.-Lichtkuppeln

bleiben glasklar. Sie vergilben nie! Auch getönte Ausführungen (opal, gelb, blau, orange) behalten ihre ursprüngliche Farbe. Für immer. P.O.L.-Lichtkuppeln werden aus Acrylharz von 3 bis 5 mm Dicke gegossen. Folgende Typen sind lieferbar (ein- oder zweischalig, glasklar oder opal, gelb, blau, orange):

Rund

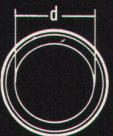

Typ Industrie	Typ Super
d 70 cm	d 42 cm
d 90 cm	d 70 cm
d 100 cm	d 88 cm
d 120 cm	d 119 cm
d 130 cm	
d 140 cm	
d 160 cm	

(Diese Masse geben die Lichtweite an)

Quadratisch

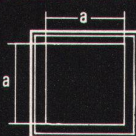

Typ Industrie	a 160 cm
a 60 cm	
a 70 cm	
a 90 cm	
a 100 cm	
a 120 cm	
a 130 cm	
a 140 cm	
Typ Super	a 57 cm
a 88 cm	
a 95 cm	
a 119 cm	

(Diese Masse geben die Lichtweite an)

Rechteckig

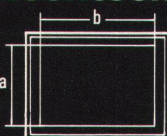

Typ Industrie	a 130 cm x b 190 cm
a 43 cm x b 73 cm	a 130 cm x b 220 cm
a 70 cm x b 100 cm	a 160 cm x b 220 cm
a 75 cm x b 120 cm	Typ Super
a 100 cm x b 130 cm	a 73 cm x b 119 cm
a 100 cm x b 160 cm	a 103 cm x b 119 cm
a 100 cm x b 200 cm	a 88 cm x b 147 cm
a 100 cm x b 220 cm	a 100 cm x b 200 cm

(Diese Masse geben die Lichtweite an)

P.O.L.-Lichtkuppeln... Bieten sie Ihnen neue Konstruktionsmöglichkeiten? Helfen sie Ihnen, neue Ideen zu realisieren? Einfacher realisieren? Mit viel weniger Kosten mehr Licht in den Raum bringen? Ja!... und denken Sie daran: auch



Sie verfügen über einen persönlichen P.O.L.-Berater. Über einen Fachmann, der über P.O.L.-Lichtkuppeln Bescheid weiss. Sein Name: Werner Schneider. Seine Telefon-Nummer: (031) 68 64 91

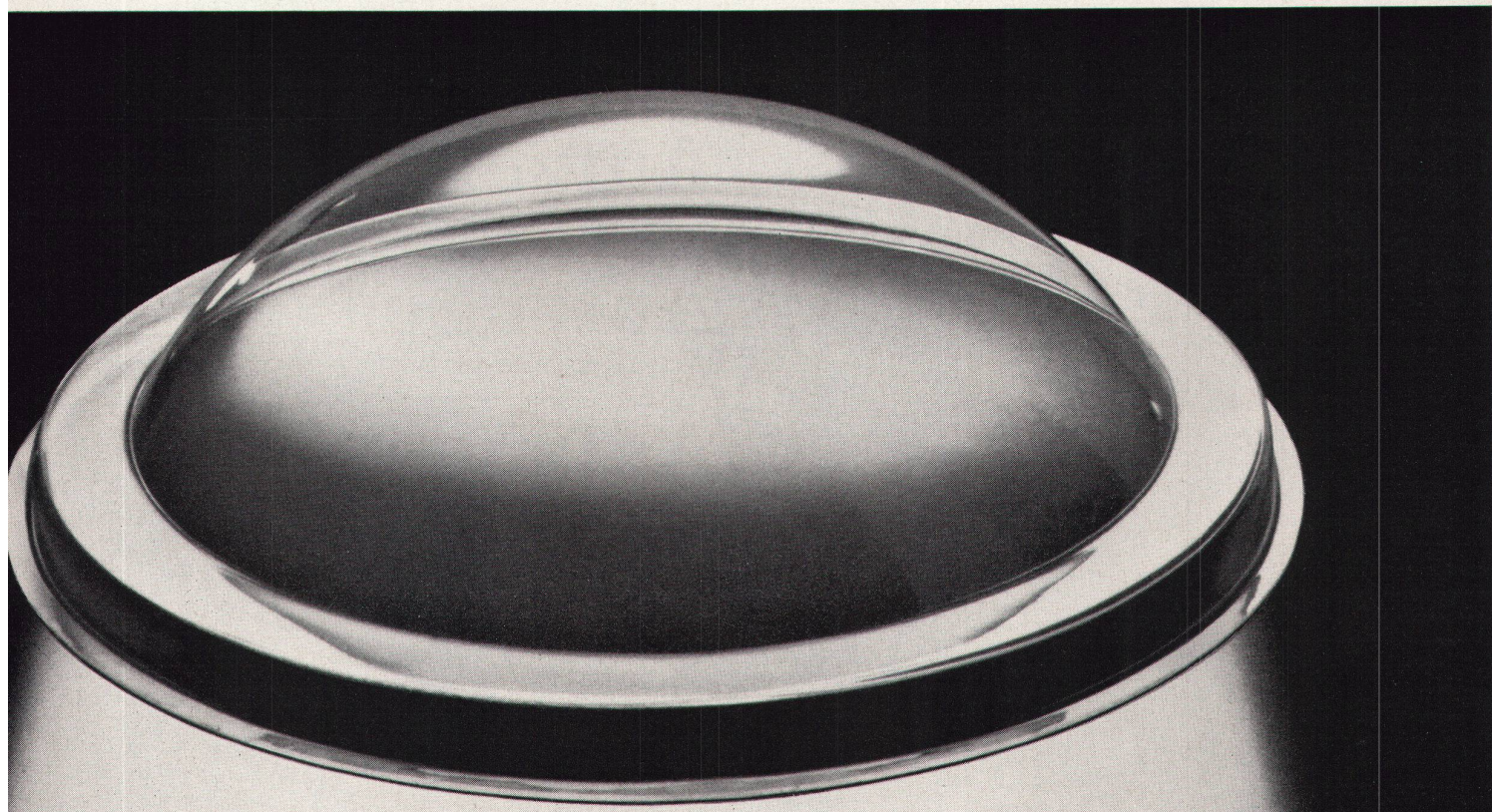

**Teste beweisen: Ja.
P.O.L.* Lichtkuppeln
lassen 6% mehr Licht durch.
Für immer!**

(Und kosten auf die Dauer weniger
als andere Konstruktionen.)

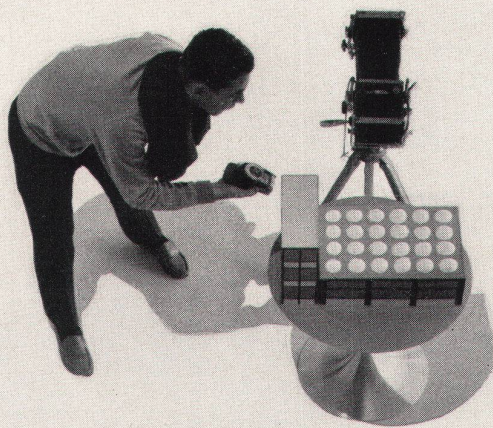

P O L*
LICHTKUPPELN

* P.O.L. = Plast'O Light der Schneider AG
Gerberei und Kunststoffe, 3507 Biglen



Argolite

ARGOLITE AG
Kunststoffplattenwerk
Willisau LU
Telephon 045 619 12

FORMAT

260 x 130 cm 330 x 130 cm 330 x 160 cm

Aufzüge

mit elektrischem Antrieb

Aufzüge

mit hydraulischem Antrieb

Aufzüge

mit Handantrieb

LERCH ZÜRICH
AUFZÜGEFABRIK
Oetenbachgasse 5-9
Telefon 051/23 3000

der Schlüssel zum MODERNEN BÜRO

MUBA

Stand 8609 Halle 25



Schreibtische
Winkelpulte
Einsockelpulte
Dactylos
Bürotische
Vertikalschränke
Aktenschränke mit
Schiebe-,
Flügel- oder
Einschwenktüren
Garderobenschränke

093 / 8 44 44

«CANTEX» gepreßte Schilfrohrplatten

ein hervorragendes Isoliermaterial

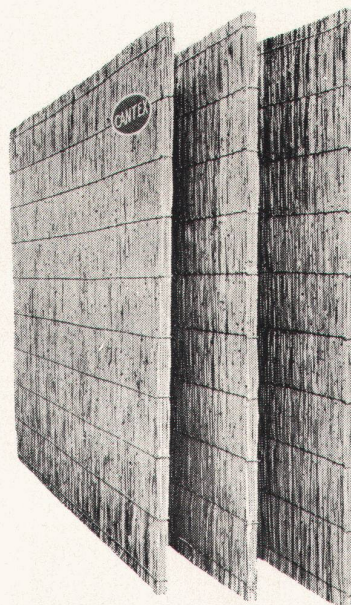

Wärmeleitzahl: 0,047

Großformat:
200 x 150 cm
und andere

Stärke: 2 2½ cm
Gewicht: 4,5 6 kg
pro m²

Stärke: 3½ 5 cm
Gewicht: 7,5 9,5 kg
pro m²

Verwendung:

Isolierung von Beton-
decken, Flachdächern,
Verkleidung von Mau-
erwerk, freihängende
Decken, Unterlagsbö-
den usw.

Bezug durch
die Baumaterialien-
handlungen

Fabrikanten:

Vereinigte Schilfwebereien Zürich

Walchestraße 11

Telephon (051) 28 43 63

ISOLIERTE FRANKLANKAMINS

hergestellt aus Ziegelschrot, eignen sich für rasche, zuverlässige Raumlüftung und Abgaskamine. Die Leitungen sind keiner Korrosion unterworfen, saugen sofort jede Kondenswasserbildung auf und dröhnen nicht. Luftabzug und Frischluftzufuhr in einem Kanal, oder im Verbund.

Einfach zu montieren gemäss den Vorschriften der kantonalen und städtischen Baupolizei. 50-jährige Erfahrungen bürgen für beste Qualität.

Kamin-Werk Allschwil/BL

Telefon 061/387775

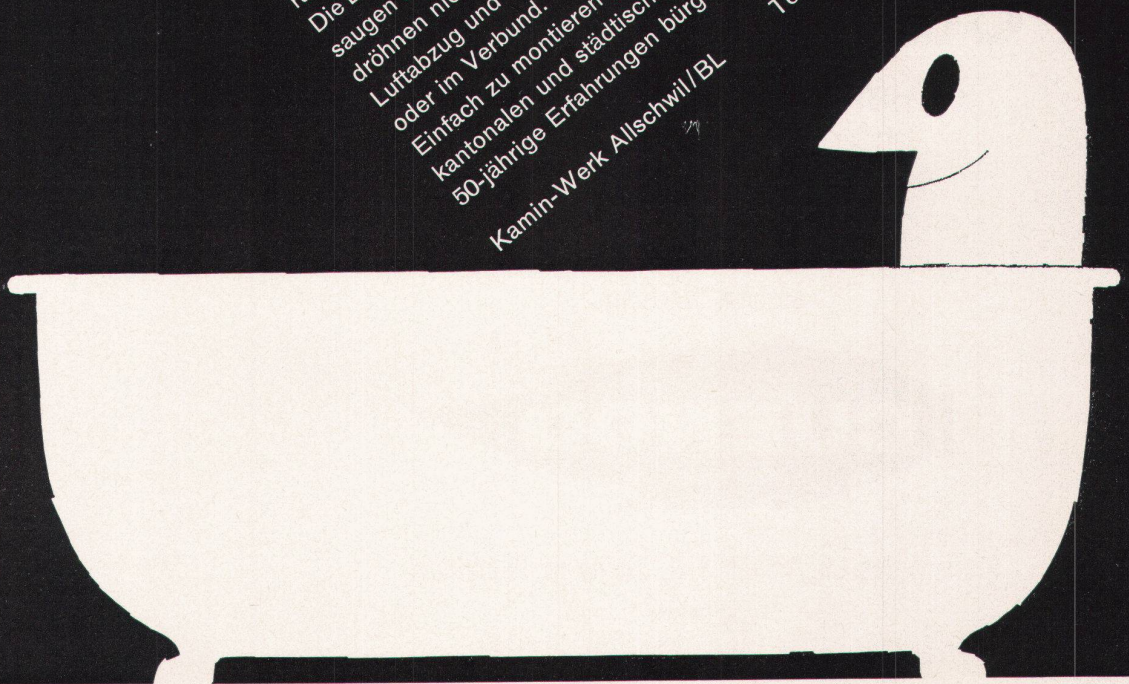



NEU

cuenotherm

1400 U/min: äusserst ruhiger Lauf
gerader oder geneigter Brennerkopf
eingebauter Schaltkasten
Sparklappe
für jeden Kesseltyp
geringe Wartung



Ateliers des Charmilles S. A., Usine de Châtelaine

Verkaufsbüros:

Lausanne - Zürich - Basel - Bern - Biel - Bellinzona
Service-Stationen in der ganzen Schweiz

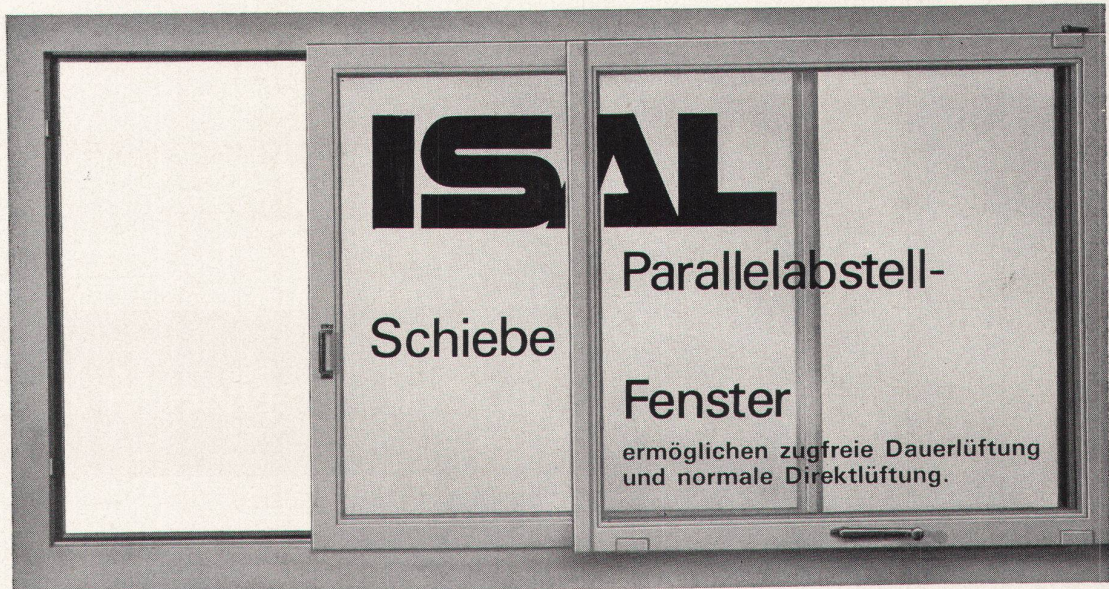
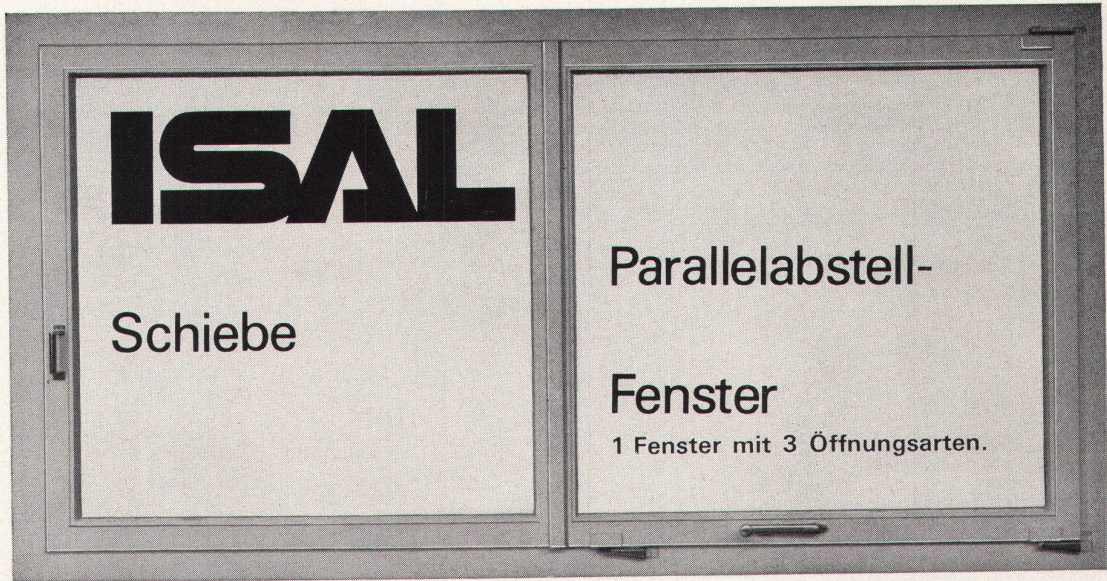

3 Herstellernachweis:
Besuchen Sie uns an der MUBA, Halle 8, Stand 2950

Hans Schmidlin AG, 4147 Aesch / Basel

Chefbüro

und Empfangsraum zeigen das Firmengesicht. Sollen diese Räume modisch, frostig kalt oder vornehm und menschlich eingerichtet sein? Weltberühmte dänische Architekten haben den Weg zurück in die Wohnatmosphäre gefunden. Raumwissenschaftlich ausgebaute SW-Schrank- und Regalelemente sind der Ordnungs- und Aufbewahrungsfaktor für alles und jedes! Man wird in gemütlichen Sesseln und harmonischer Umgebung mit einer kleinen Aufmerksamkeit empfangen. Im Chefbüro wird inzwischen ruhig das Diktat beendet. Der Chef-Besucher fühlt sich schon zu Hause und die Atmosphäre für eine erfolgreiche Verhandlung ist gegeben. Aber auch der gehetzte Chef wird in dieser Atmosphäre zum ruhigen Pol. Bitte orientieren Sie Ihre Bauherrschaft und fordern Sie genügend Unterlagen an.

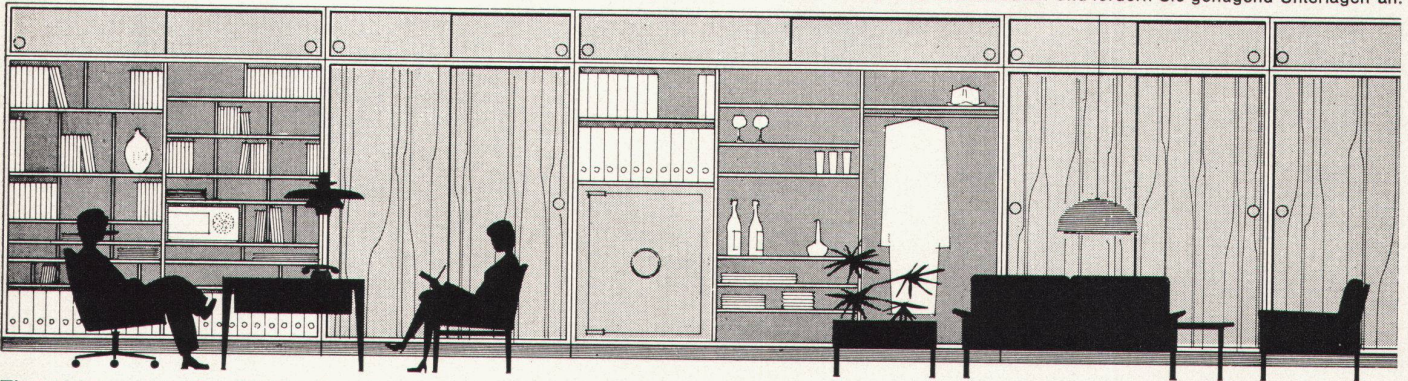

Zingg-Lamprecht AG in Zürich: «Dansk Kunst» Claridenstr. 41, Hauptgeschäft am Stampfenbachplatz
Zingg-Lamprecht SA intérieur danois, Lausanne: 19, avenue Villamont.

zingg-lamprecht

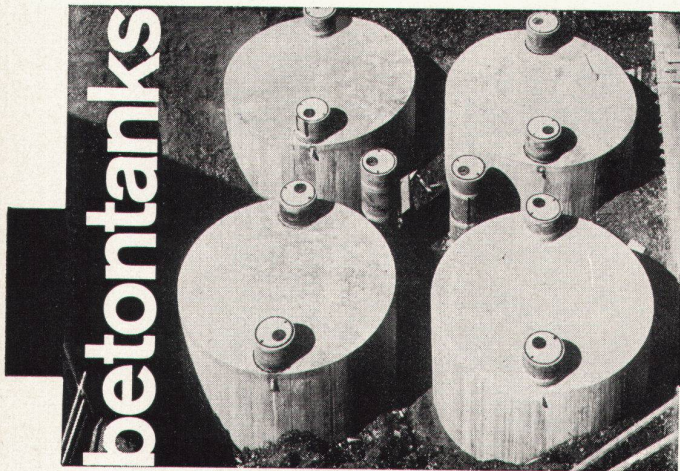

spezialauskleidung seit 40 jahren erprobt

Ausführung nach den neuesten Richtlinien des Eidg. Amtes für Gewässer-
schutz, Bern

tankbau

otto schneider zürich



frohburgstr. 188 zürich 6

telefon 051-26 35 05

**Die ideale Isolierung
für Wohnungs- und Industriebau**

SCHICHTEX

HARTSCHAUM-SCHICHTPLATTE

abscherfest

Falz verhindert
Kältebrücken

Größe der Platten	200x50 cm	
Stärke	Gewicht	k-Wert
25 mm	5 kg	1,172
35 mm	6,5 kg	0,835
50 mm	7,5 kg	0,583

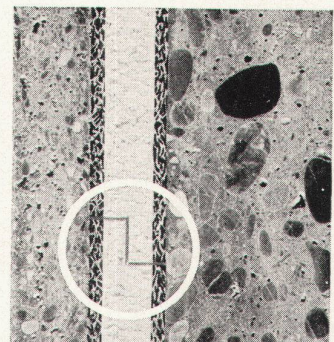

Bau+Industriebedarf AG 4002 Basel, Lange Gasse 19, Telefon 061 35 20 65





**ALBISWERK
ZÜRICH A.G.**

Das neue

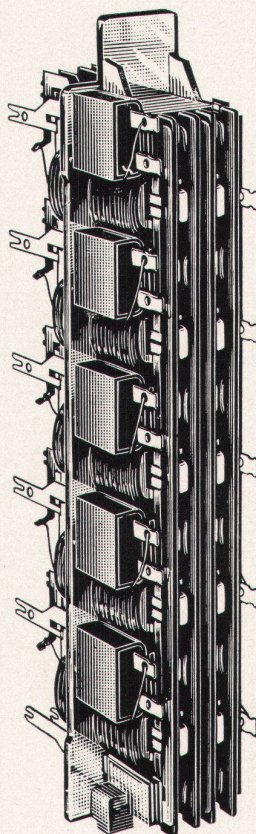

Baueinheit:
Relaisstreifen mit 5 ESK-Relais
natürliche Grösse

E S K
Edelmetall-Schnellkontakt-Relais...

ist das ideale Schaltglied für die Telephon-Vermittlungstechnik.

Bei der Entwicklung wurde die Zusammenarbeit mit schnellen elektronischen Bau-Elementen besonders berücksichtigt; es ist daher der harmonische Partner der Elektronik.

Besondere Merkmale des ESK-Relais:
Kontakte aus einer Palladium-Silber-Legierung garantieren eine hochwertige Sprechwegdurchschaltung.

Einzig bewegte Teile sind die nur 0,3 Gramm schweren Kontakt-Federn. Daher extrem kurze Schaltzeiten von ungefähr zwei Tausendstel Sekunden.

Erschütterungsfreies Arbeiten, keine Teile mit mechanischer Reibung, Geräusche kaum mehr wahrnehmbar.

An der Mustermesse Halle 23, Stand 7662

Finnart ist die schweizerische Generalagentur der ARTEK, die sich im besonderen mit der Produktion von Möbeln und Lampen des finnischen Architekten und Formgestalters ALVAR AALTO und mit der Herstellung von Glas, handbedruckten Stoffen

und handgewobenen Teppichen nach Entwürfen verschiedener Künstler Finnlands befasst. ARTEK fördert die Entwicklung von Prototypen, die in der kommerziellen Fabrikation nicht erhältlich sind, und macht sie einer breiteren Schicht zugänglich.

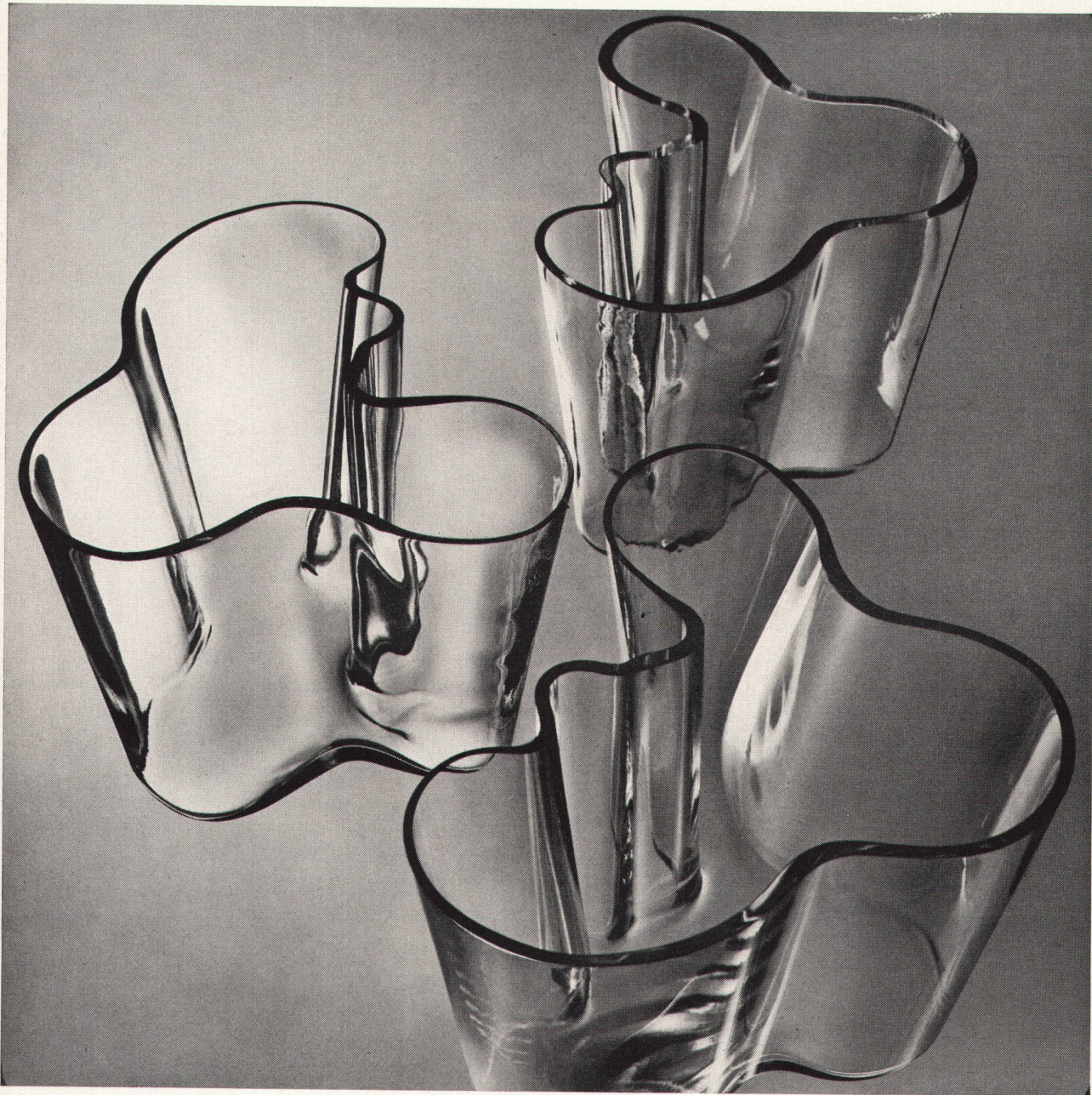

FINNART

Generalagentur

Möbel und Lampen
von
Alvar Aalto
finnische
Stoffe
Vorhangstoffe
Glas usw.

Laden
Peterhofstatt 11
8001 Zürich
Tel. 27 56 58

Kennen Sie die Geschichte des Herrn Z.?

Herr Z. war dabei, sich ein Haus zu bauen. Die Abwasserleitung machte ihm zu schaffen. Sein Vater riet ihm:

Wähle Gusseisen

Damit fährst Du am besten. Schon der Sonnenkönig liess in Versailles ein gusseisernes Rohrnetz legen. Das leitet die Wasser noch heute wie am ersten Tag. — Herr Z. ging in sich und dachte: Was dem Sonnenkönig billig war, kann mir recht sein. Doch ein Freund riet ihm:

Wähle Stahl

Hätte der Sonnenkönig Stahl gekannt, wer weiss... Stahl ist vielleicht geeigneter. Stahl ist modern. — Herr Z. ging in sich und dachte: Er hat recht. Das Moderne mag das Bessere sein. Doch da fiel ihm noch ein: Kunststoff ist im Kommen. Kunststoff ist der Werkstoff der Zukunft, heisst es überall.

Wähle Kunststoff

sagte sich Herr Z. und ging vorerst zu VON ROLL. Denn er wusste: VON ROLL kennt sich aus wie kaum jemand in Fragen der Fabrikation und der Montage von Abwasserleitungen. VON ROLL aber legte ihm dar: Wählen Sie den Werkstoff, der für ihren Zweck der richtige ist. Wir beraten Sie gern. Wissen Sie, Herr Z., keiner der

drei Werkstoffe

ist wirklich vollkommen. Jeder hat, wie alles in der Welt, seine Vorteile, seine Nachteile. Aber

jeder hat Zukunft

Was Herr Z. am Ende gewählt hat? Kein Zweifel, er konnte nur

**das Richtige
wählen:
VON ROLL**

VON ROLL AG. Gerlafingen

berät Sie gerne an der
Schweizer
Mustermesse 1966
in Basel
Halle 8 Stand 2971

hat ihn sachgerecht beraten.

*Architekten! Für Sie gibt es keine Schrankprobleme mehr Wählen Sie den echten W/M-Normschrank:

Als Einzelement, ganze Schrankwand, Einbauschrank
oder als Trennwand für Wohn- und Geschäftshaus

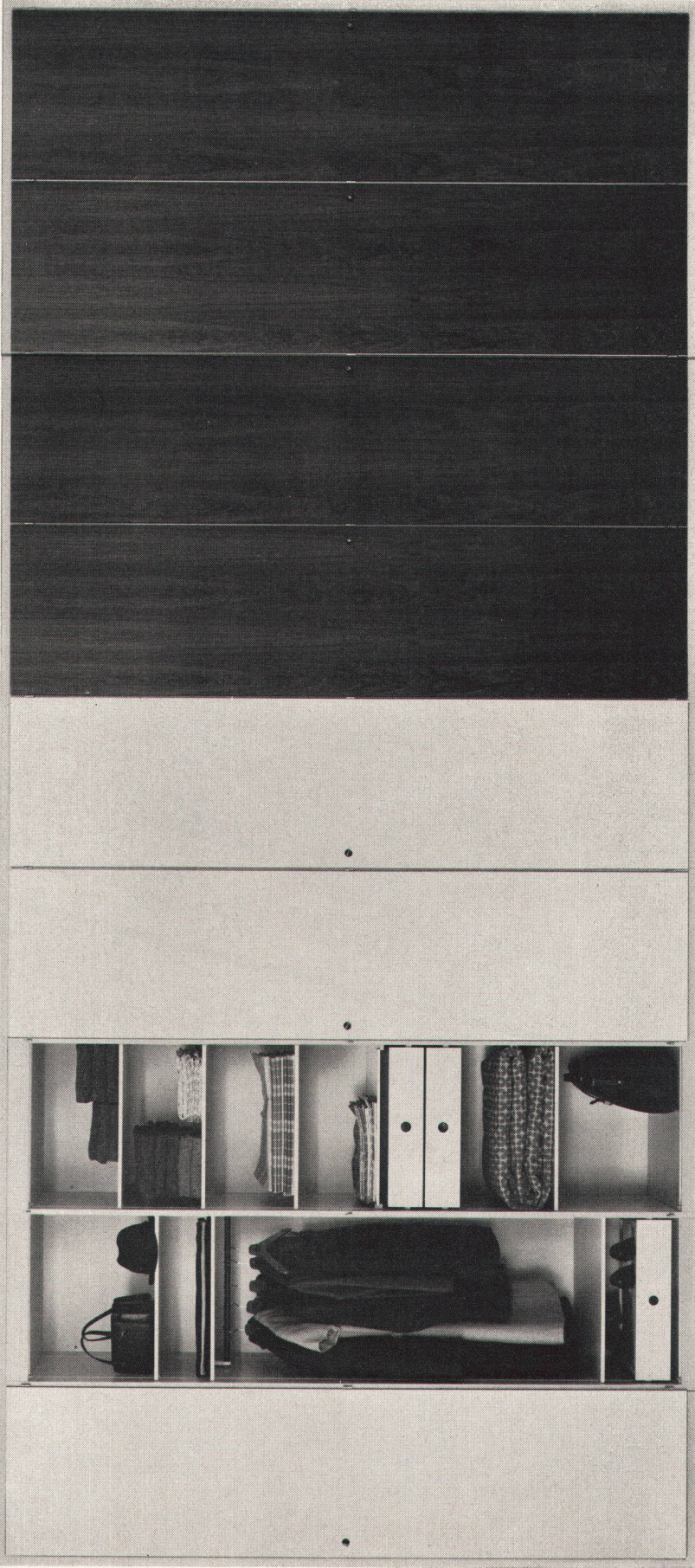

Das Innenarchitekten-Team Walter Müller fabriziert heute den echten W/M-Normschrank in grossen Serien. Eine Garantie für beste Qualität bei konstantem Finish. Die universelle und vollendete Innenausstattung ist zu diesen Preisen kaum mehr zu über treffen. Offerieren Sie deshalb Ihren Kunden die echten W/M-Norm-schränke. Erhältlich mit Fronten in Nussbaum und Tschitola, Tischlerplatte roh oder mit weiss Renolitfolie überzogen.

Masse:
1. Element 58 cm
jedes weitere
Element 56 cm
Tiefe 61 cm
Höhe 230 cm

Ausführung aussen und innen Novopanplatten, Türe Tischlerplatte roh
1. Element Fr. 225.-
Anbauelement Fr. 170.-
Ausführung aussen und innen inklusiv
Türe mit weiss Renolitfolie überzogen
1. Element Fr. 409.-
Anbauelement Fr. 287.-

Ausführung Korpus aussen und innen mit weiss Renolitfolie überzogen, Türe in Nussbaum
1. Element Fr. 465.-
Anbauelement Fr. 344.-
Zuschlag für alle übrigen Hölzer.
Sonderrabatte für Architekten

Walter-Müller-Elementenmöbel sind international geschützt. In grösseren Schweizer Städten auch in ersten Möbelgeschäften erhältlich. In Deutschland, Frankreich, Benelux-Staaten und Österreich unter Interlüke. In England unter Opus, Firma Stag, Nottingham.

Muba Halle 17 Stand Nr. 5744

Verlangen Sie Prospekte beim
Innenarchitekten-Team Walter Müller

Walter Müller

jetzt Utoquai 55 Zürich

Telefon 051 324924 Parkgarage im Haus

anthos

Vierteljahres-Zeitschrift für Garten- und Landschaftsgestaltung,
Organ des BSG.

Soeben erschienen: Nr. 4/65

Integration von Bauwerk und Pflanze

Einzel-Nr. Fr. 5.50, Jahresabonnement Fr. 20.-. Verlag «anthos»,
Graf + Neuhaus, Bächtoldstr. 4, 8044 Zürich, Tel. 051/34 81 00.

SAUNA

NACH FINNISCHEN VORSCHRIFTEN
PRIVATSAUNEN + ÖFFENTL. ANLAGEN
OFENBAU
SAUNA-ZUBEHÖR
BESTE REFERENZEN

PROSPEKTE VERLANGEN
TEL. 052 21440

MUBA SAUNAHAUS CAMPINGPLATZ

Sauna-Bau A.G. 2500 **Biel** Unions-
gasse 9

Antike Kleinkunst in Winterthur

von Hansjörg Bloesch
82 Seiten Text, 26 Tafeln
broschiert, Fr. 10.-

Vasen
Bronzen
Terrakotten
Münzen

aus öffentlichem und privatem
Besitz

In jeder Buchhandlung erhältlich
Verlag
Buchdruckerei Winterthur AG
8401 Winterthur

Stadtplanungsamt Zürich

Wir suchen einen dynamischen

Planer-Architekten

zur Mitarbeit bei großräumiger städtebau-
licher Projektierung. Neben der Fähigkeit
zur Zusammenarbeit in einem Team wird
vor allem selbständiges Übersetzen von
Funktionsdiagrammen in städtebauliche
Projekte (Urban Design) erwartet.

Abgeschlossenes Hochschulstudium und
ein eindeutiger Nachweis von Interesse
am Städtebau sind erforderlich.

Anmeldungen sind an den Vorstand des
Bauamtes I der Stadt Zürich zu richten,
Postfach, 8023 Zürich.

P 200-70 Z

Clichés Schwitter AG Basel

Allschwilerstrasse 90
Telefon 061 38 88 50

Zürich
Stauffacherstrasse 45
Telefon 051 25 67 35

Bureau Lausanne
Avenue de la Gare 44
Telefon 021 22 86 75



Einbanddecken

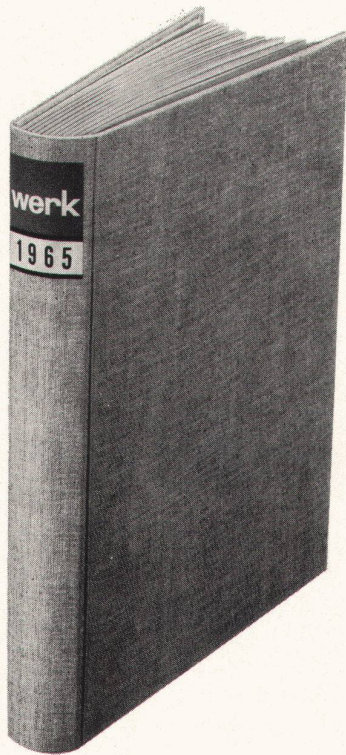

für werk

in Rohleinen: Fr. 7.70
plus Porto

Einbinden der 12 Hefte

inkl. Einbanddecke Fr. 28.40
plus Porto

Verlag werk, Winterthur

(Ausschneiden)

Unterzeichneter bestellt:

- * 1 Einbanddecke 1965 in Rohleinen zu Fr. 7.70 plus Porto
- * Einbanddecke für Kunstteil und Chronik
- * Einbanddecke für Kunstteil, Chronik und Inserate
- * Einbinden der 12 Hefte 1965 inkl. Einbanddecke zu Fr. 28.40 plus Porto

Unterschrift

Adresse

* Nichtgewünschtes bitte streichen

Alt-Winterthur



Ein Architekturführer

Text: Richard Zürcher Fotos: Fritz Maurer
Fr. 8.50 80 Seiten Text 45 Fotografien
Zu beziehen in jeder Buchhandlung

Verlag
Buchdruckerei Winterthur AG, Winterthur



Maschinenfabrik Oerlikon Neubau Zentrale Schweisserei
Planung & Bauleitung Farner & Grunder Industriearchitekten Zürich
Bauingenieur Max Walt dipl. Bauing. ETH Zürich

schneller + rationeller

MONTRAGEBAUAG

Zürich

051 - 62 56 56

Lausanne

021 - 22 15 05

Sicherheit mit *Leca*[®]

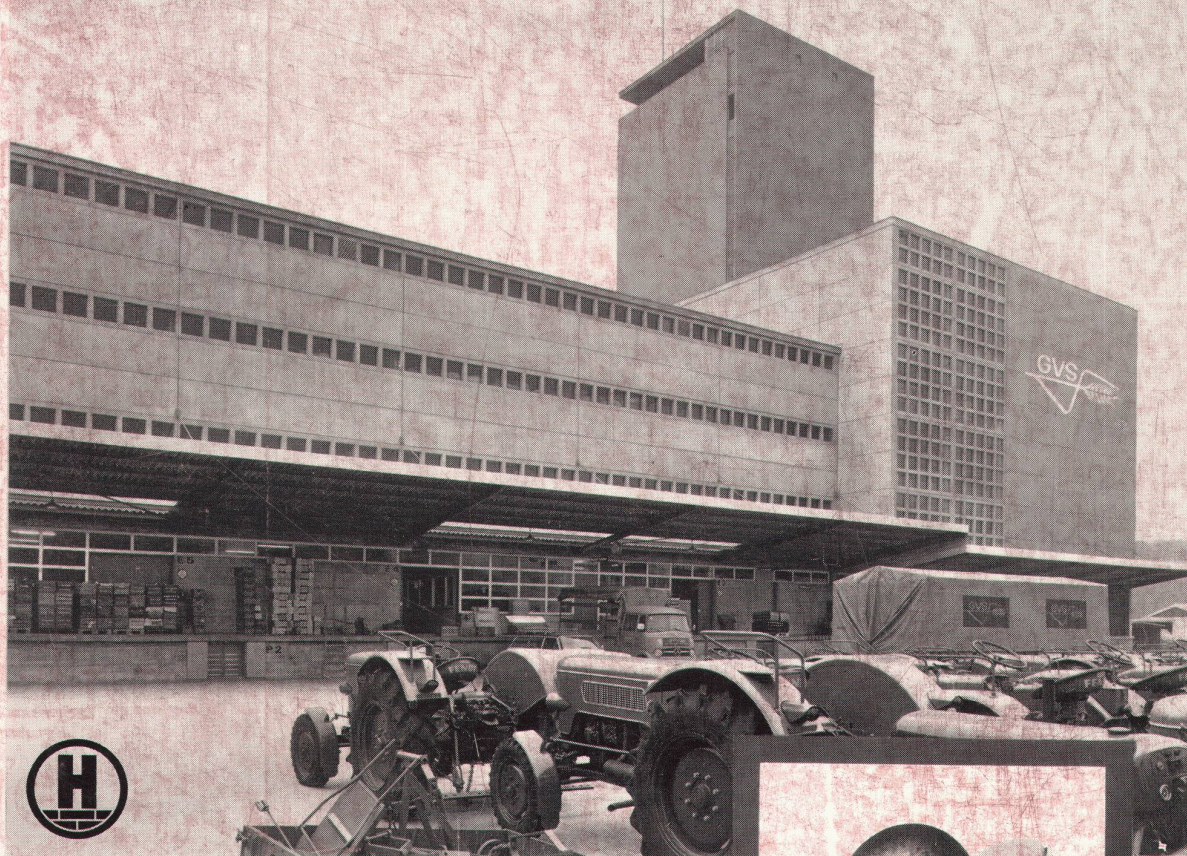

Leca-Fassadenelemente am Fabrikations- und Lagergebäude des landwirtschaftlichen Genossenschaftsverbandes des Kantons Schaffhausen
Planung: Hans Oechslin, Architekt, Schaffhausen
Bauleitung: Ernst Nüesch, Architekt, Zürich
Statik: Norbert Jeske, Ingenieur, Schaffhausen
Bauausführung: K. Bendel & Co., St. Gallen, E. Schlatter & Co., Schaffhausen
Stahlkonstruktion: Schweißwerk Bülach AG, Bülach

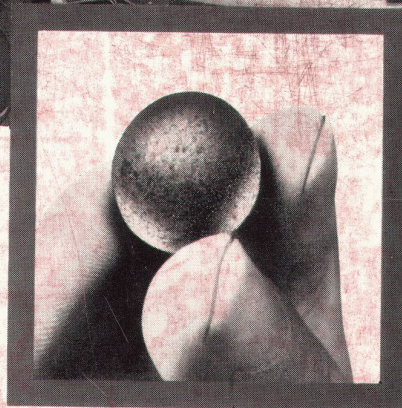

20

Der landwirtschaftliche Genossenschaftsverband Schaffhausen (GVS) besaß im Stadtzentrum eine Mühle mit Lagerhaus. Vor einigen Jahren fiel diese Anlage einer Brandkatastrophe zum Opfer. Im Herblingertal schuf der GVS eine neue, moderne Zentrale. Für Mühle und Lager entstanden erweiterungsfähige Gebäulichkeiten, in denen die Güter rationell und hygienisch verarbeitet, gelagert und umgeschlagen werden können. Überdies wurde alles getan, um einem erneuten Großbrand vorzubeugen.

Den hohen Getreidesilo ließ der GVS in Sichtbeton erstellen. Für die Fabrikations- und Lagergebäude aber wählte er *Leca*-Außenwandplatten auf einer Stahlkonstruktion. Denn vorgefertigte *Leca*-Elemente erlauben eine saubere, günstige Baulösung. Dank ihres hohen Isolationsvermögens gewährleisten sie ausgeglichene Raumtemperaturen. Und weil sie ausschließlich aus anorganischem Material bestehen, bieten sie bei Brandausbrüchen maximale Sicherheit.

Leca-Elemente bestehen aus Beton, der statt Sand und Kies *Leca*-Blähton als Zuschlagsstoff enthält. *Leca* besitzt hervorragende materialtechnische Eigenschaften; es ist leicht, hochisolierend, feuerbeständig und schallhemmend. *Leca* ist ein gründlich erprobter Isolier- und Leichtbaustoff.

AG HUNZIKER + CIE

Baustoff-Fabriken in Zürich, Brugg, Bern, Landquart, Olten und Pfäffikon SZ