

Objektyp: **Advertising**

Zeitschrift: **Schweizerische Bauzeitung**

Band (Jahr): **75 (1957)**

Heft 26

PDF erstellt am: **19.09.2024**

### **Nutzungsbedingungen**

Die ETH-Bibliothek ist Anbieterin der digitalisierten Zeitschriften. Sie besitzt keine Urheberrechte an den Inhalten der Zeitschriften. Die Rechte liegen in der Regel bei den Herausgebern. Die auf der Plattform e-periodica veröffentlichten Dokumente stehen für nicht-kommerzielle Zwecke in Lehre und Forschung sowie für die private Nutzung frei zur Verfügung. Einzelne Dateien oder Ausdrucke aus diesem Angebot können zusammen mit diesen Nutzungsbedingungen und den korrekten Herkunftsbezeichnungen weitergegeben werden. Das Veröffentlichen von Bildern in Print- und Online-Publikationen ist nur mit vorheriger Genehmigung der Rechteinhaber erlaubt. Die systematische Speicherung von Teilen des elektronischen Angebots auf anderen Servern bedarf ebenfalls des schriftlichen Einverständnisses der Rechteinhaber.

### **Haftungsausschluss**

Alle Angaben erfolgen ohne Gewähr für Vollständigkeit oder Richtigkeit. Es wird keine Haftung übernommen für Schäden durch die Verwendung von Informationen aus diesem Online-Angebot oder durch das Fehlen von Informationen. Dies gilt auch für Inhalte Dritter, die über dieses Angebot zugänglich sind.

# SCHWEIZERISCHE BAUZEITUNG

WOCHENSCHRIFT FÜR ARCHITEKTUR / INGENIEURWESEN / MASCHINENTECHNIK

REVUE POLYTECHNIQUE SUISSE

ORGAN DES S. I. A. SCHWEIZERISCHER INGENIEUR- UND ARCHITEKTEN-VEREIN  
UND DER G. E. P. GESELLSCHAFT EHEMAL. STUDIERENDER DER EidG. TECHN. HOCHSCHULE  
GEGRÜNDET 1883 VON ING. A. WALDNER / HERAUSGEGEBEN VON ING. W. JEGHER

## LERCH AUFZÜGE

ZÜRICH 1, Oefenbachgasse 5  
TELEPHON (051) 23 30 00

für Akten, Speisen, Waren  
mit Hand- und elektrischem Antrieb

## HCH. LIER

Deckenheizungen System Crittall

Heisswasser-Heizungen

Umbau bestehender Dampfanlagen  
in Heisswasser • Abwärmearbeiten

HEIZUNGS-INGENIEUR ZÜRICH 4 Badenerstrasse 444 Tel. 52 23 50/51

### Verlag

W. Jegher & A. Ostertag, Dianastrasse 5,  
Zürich / Tel. 23 45 07 / Postcheck VIII 6110  
Postadresse:  
Schweiz. Bauzeitung, Postfach Zürich 89

### Bezugspreise

Einzelheft Fr. 1.65 — Abonnements:

12 Monate		6 Monate		3 Monate	
Schweiz	Ausland	Schweiz	Ausland	Schweiz	Ausland
66.—	72.—	33.—	36.—	16.50	18.—

Für Mitglieder des S. I. A., der GEP und  
des Schweiz. Technischen Verbandes sowie  
für Studierende der ETH und der EPUL  
ermässigte Preiskategorien nach Tarif.

### Anzeigenverwaltung

Mosse-Annoncen AG., Zürich, Limmat-  
quai 94 / Tel. 32 68 17 / Postcheck VIII 1027

### INHALT

Quelques aspects du confort ferro- viaire. Par L. Jeanneret . . . . .	413*
Schwellen aus Spannbeton. Von M. R. Ros . . . . .	416*
Strassenplanung und Generalver- kehrsplan der Stadt Zürich. Von H. Fricker . . . . .	418*
«Nahverkehrsbahnen der Grosstädte» und Zürcher Generalverkehrsplan. Von K. Fiedler . . . . .	420
Zur Gestaltung der Sihluferstrasse in Zürich. Von H. Waldvogel . . . . .	423*

### NEKROLOGE

Wilhelm Brodtbeck-Buess . . . . .	423*
J. E. Willi, Max Jaeggli, Eduard Bachmann, Ernst Kreis . . . . .	424*

### MITTEILUNGEN

Generalverkehrsplan für die Stadt Zürich . . . . .	424
Pneubereifte Triebwagenzüge mit seit- licher Führung auf der Pariser «Métro». Wandernder Schürfkübel- bagger mit 9,2 m <sup>3</sup> . Amerikaner ehren schweizerische Ingenieurarbeit. «Suis- atom AG.» . . . . .	425
Der Panama-Kanal. Europäische Fö- deration für Korrosion. Russische Kraftwerkpläne, Der Gemeindesaal in Niederurnen . . . . .	426

### BUCHBESPRECHUNGEN

South German Baroque, von T. H. B. Burrough. Versuch einer Stand- ortsbestimmung der Gegenwarts- architektur, von J. Dahinden . . . . .	426
Feuersicherheit der Stahlkonstruk- tionen; II. Teil, von E. und W. Gei- linger. Canale Navigabile Milano- Lago Maggiore, Neuerscheinungen . . . . .	427

### WETTBEWERBE

Verwaltungsbauten der Generaldirek- tion PTT in Bern. Grabmal für Qaide Azam Mohammed Ali Jinnah in Ka- rachi (Pakistan) . . . . .	427
Sekundarschulhaus Interlaken, Haupt- stadt Berlin . . . . .	428

### ANKÜNDIGUNGEN

Institut für das Studium der Unter- nehmensführung, Lausanne. 5. Euro- päische Werkzeugmaschinen-Ausstel- lung, Hannover 1957 . . . . .	428
--	-----



S.A. WALO BERTSCHINGER A.G.

**Eisenbahnbau**  
**Industrieböden**  
**Strassenbau**  
**Tiefbau**

282

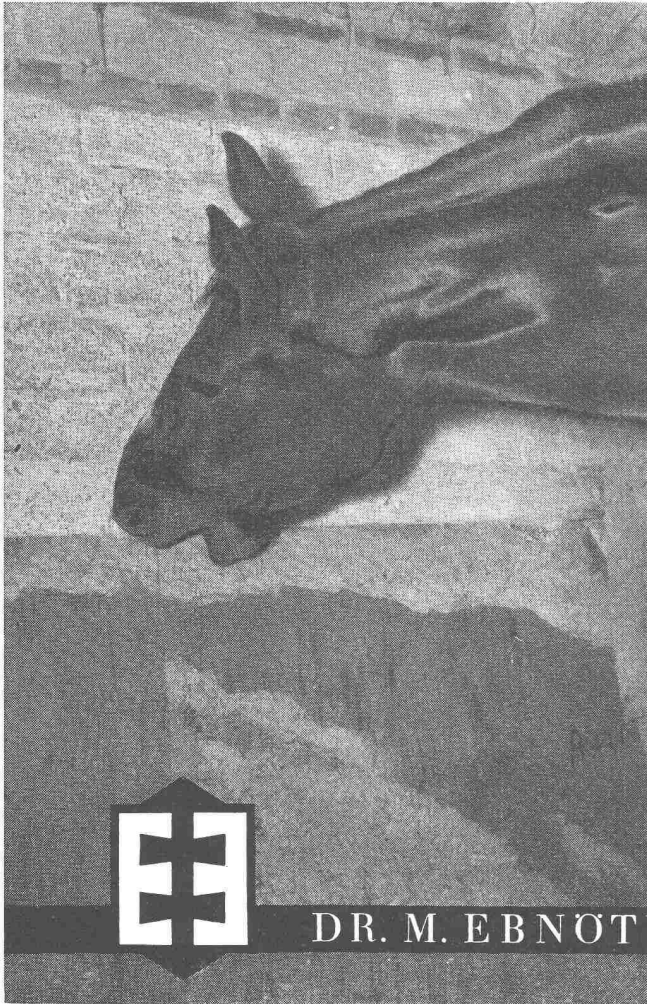

«Die im Februar 1953 mit BRIGATEX P auf Backsteinmauer verlegte Wandverkleidung aus Holzfaserplatten (halbhart, 6 mm) in einem Pferdestall ist inzwischen von den Pferden teilweise bis auf 1 mm abgenagt worden, ohne dass sich die Verleimung gelöst hätte.

BRIGATEX bewährt sich auch unter extremen Bedingungen.

BRIGATEX dient auch Ihnen! Verlangen Sie noch heute eine Instruktion durch unseren technischen Dienst: Telefon 041/78 13 51.»

BRIGATEX der sofort und ohne Druck abbindende Kaltleim.



DR. M. EBNOTHER SEMPACH - STATION

**Haug**  
KOMPRESSOREN

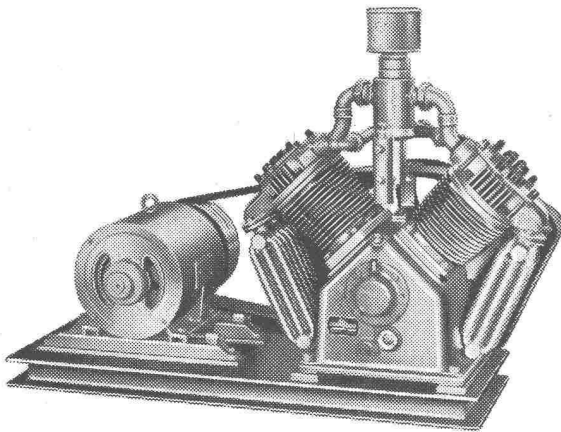

Für jeden Verwendungszweck  
Leistung: 14 bis 140 m<sup>3</sup>/h Drücke: bis 30 atü

Verlangen Sie bitte unser Angebot  
Wir beraten Sie gerne

**FRITZ HAUG AG.**

Maschinenfabrik **ST. GALLEN** Tel. (071) 24 64 37

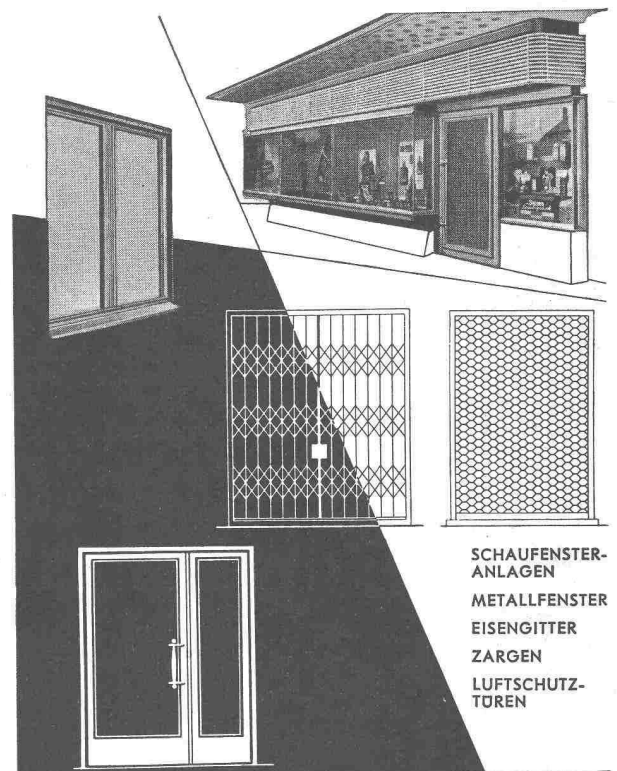

SCHAUFENSTER-  
ANLAGEN  
METALLFENSTER  
EISENGITTER  
ZARGEN  
LUFTSCHUTZ-  
TÖREN

**HARTMANN**

**HARTMANN & CO. AG. BIEL**

ROLLADENFABRIK UND METALLBAU - TEL. (032) 2 77 37

Filialen in Basel, Bern, Lausanne, Luzern, Neuchâtel und Zürich

für Betonpisten

# Igas-K

Hochwertiger, vergiessbarer und temperaturfester Fugenkitt bester Haftfähigkeit und Dehnbarkeit.

Beständig gegen die Einwirkungen von Treibstoffen des Düsenflugzeugverkehrs.

# Antisol

Verhindert, auf frischen Beton aufgespritzt, das Austrocknen und die Schwindrissbildung.



**Kaspar Winkler+Co.**

FABRIK FÜR CHEMISCHE BAUSTOFFE - ZÜRICH 48 - ALTSTETTEN  
TEL. (051) 54 77 33-36 - BERN (031) 8 57 57 - LAUSANNE (021) 23 28 13

# Glasdach—Bau

Glasdach-Bau  
seit über 50 Jahren  
unsere Spezialität

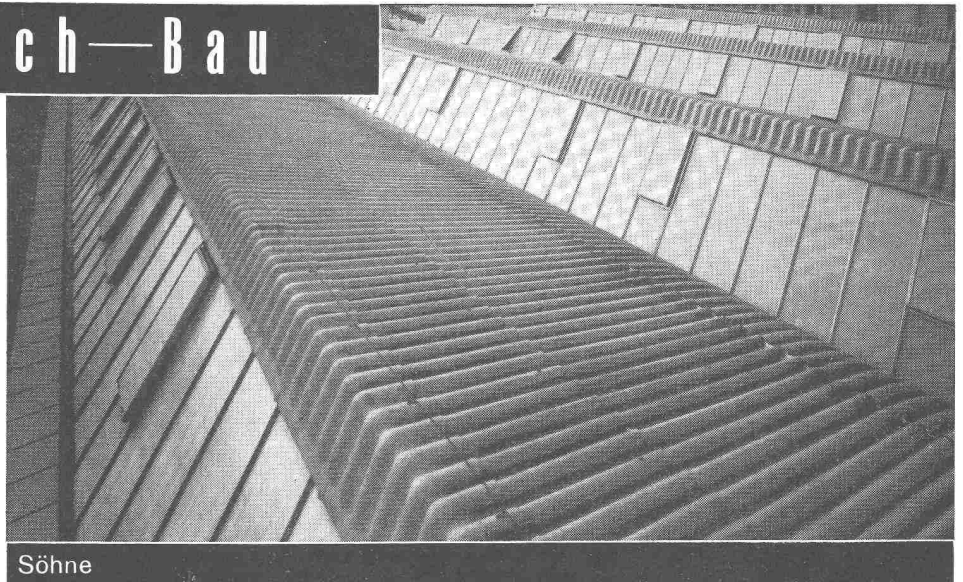

Jakob

**SCHERRER**

Söhne

ZÜRICH 2 Allmendstr. 7 Tel. 051/25 79 80

## KLINKER AG. VERBLENDSTEINFABRIK LAUSEN

geflammt und uni für Böden, Cheminées, Fassaden

Telefon (061) 841404

Feuerfestes Material - Glasierte Verblender und Baukeramik - Steinzeug für Kanalisation - Säurefeste Steine und Platten

Ständige Ausstellung unserer Erzeugnisse in der SCHWEIZER BAUZENTRALE ZÜRICH, TALSTR. 9, BÖRSENBLOCK (Eintritt frei)

## «CANTEX» gepresste Schilfmatten

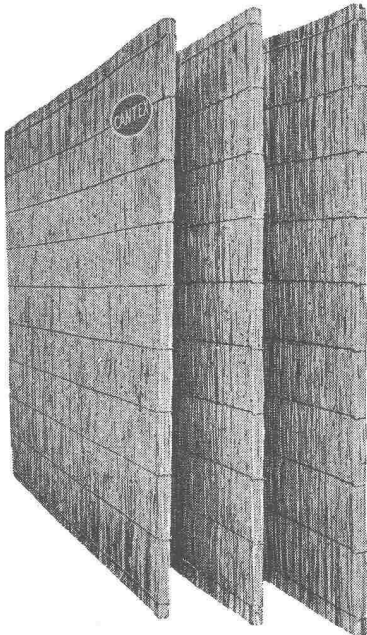

ein hervorragendes  
Isoliermaterial.

Grosse  
Dammfähigkeit,  
rissfrei  
bruchsicher  
elastisch

Stärken:  
2, 2½, 3½, 5 cm

Isolierung von  
Befondecken  
Mauerwerken  
Unterlagsböden  
freihängenden  
Decken

Schweizer Fabrikat

**VEREINIGTE SCHILFWEBEREIEN, ZÜRICH**

Stampfenbachplatz 1

Telephon (051) 28 43 63

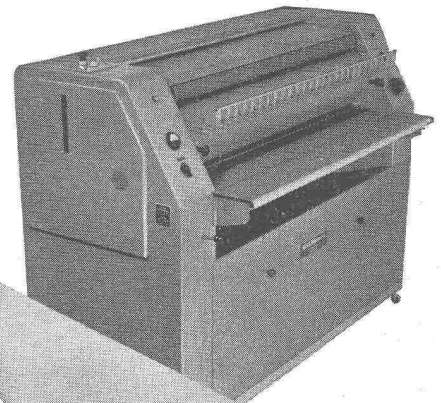

Lichtpaus-  
papiere und  
-maschinen



**OZALID ZÜRICH**

Seefeldstrasse 94 Tel. 24 47 57

Spezialhaus für Lichtpause, Mikrofilm, Fotokopie

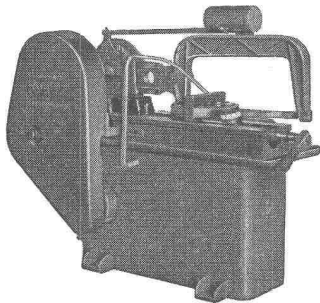
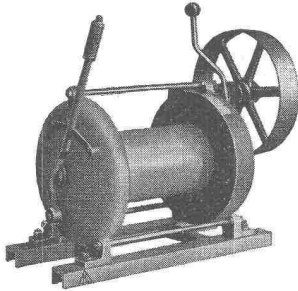
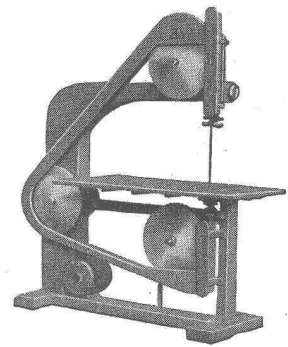
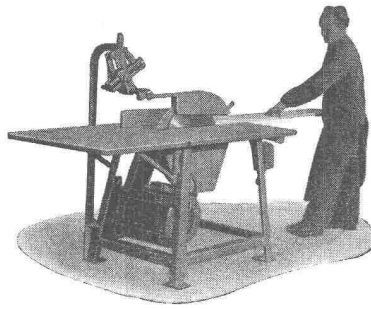
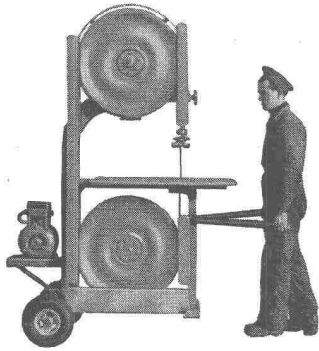

## Praktische Maschinen für den Bauplatz

**BANDSÄGEN** und **KREISSÄGEN** mit Benzin- und Elektromotor in verschiedenen Ausführungen

**KALTSÄGEN** zum Schneiden von Eisenprofilen etc.

Wir liefern ferner:

**SEILBAHNEN** für Materialtransporte aller Art / Einzelteile zu Seilbahnen

**SEILWINDEN**, Aufzugwinden mit Benzinmotor, Schlittenwinden, Motorfahrwinden, Windwerke für eine Zugkraft bis 10 Tonnen

**L+E. Küpfer** Maschinenfabrik Steffisburg

## ROHRPOST rationalisiert den Betrieb

Anwendungsgebiete:

- Banken
- Versicherungsanstalten
- Druckereibetriebe
- Geschäfts- und Warenhäuser
- Industriebetriebe
- Hotels, Restaurants
- SBB Telegraphen- und Auskunftsbüros

Fördergut:

- Bons und Bestellungen
- Zettel
- Telegramme, Checks
- Karten, Briefe
- Warenproben
- Manuskripte



**Standard Telephon und Radio AG.**

Zürich, Seestr. 395, Postfach Zürich 38, Tel. (051) 45 28 00

Zweigniederlassung in Bern

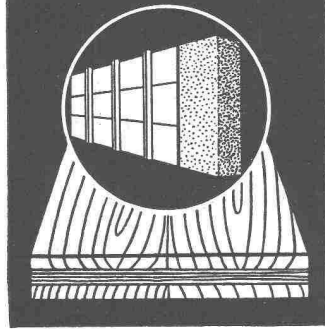

**RICOFIX****Die Betonschalttafel, die sich nicht verzieht**

Oberflächen mit eingepresstem und gehärtetem Ueberzug - Lange Haltbarkeit - Grosse Tragfähigkeit - Für Sichtbeton und für Normalbeton verwendbar

Muster und Preisliste durch die Herstellerfirma:

**R. RIGLING & CO.**

*Holzkonstruktionen*

Tel. (051) 46 82 25

**ZCH.-OERLIKON**

Leutschenbachstrasse 44



**Normen vereinfachen und verbilligen das Bauen**

**Göhner Normen**

**Gewähr für pünktliche Lieferung**

Ernst Göhner AG, Zürich  
Hegibachstrasse 47  
Telefon 051 / 24 17 80  
Vertretungen in  
Bern, Basel, St.Gallen, Zug,  
Biel, Genève, Lugano

Fenster 221 Norm-Typen,  
Türen 326 Norm-Typen,  
Luftschutzfenster + -Türen,  
Garderoben- + Toilettenschränke  
Kombi-Einbauküchen,  
Carda-Schwingflügel Fenster.

Verlangen Sie unsere Masslisten und Prospekte. Besuchen Sie unsere Fabrikausstellung.

B 2

Zähneschleifen an eingesandten Stirn- und Schraubenrädern



**Geschliffene Zahnräder**  
Sauter/Bachmann & Cie.  
Zahnräderfabrik  
Netstal Gl.

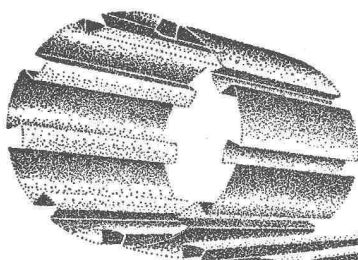

Die moderne Dach- und Wandkonstruktion in Leichtmetall oder Kupfer erfüllt in Bezug auf Wirtschaftlichkeit, Farb- und Formschönheit jegliche Ansprüche für alle Arten von Bauten.

**FURAL**

Techn. Beratung und Alleinverkauf

FURAL Jos. Furrer Altdorf/Uri  
Tel. 044 - 2 12 38 + 2 16 18

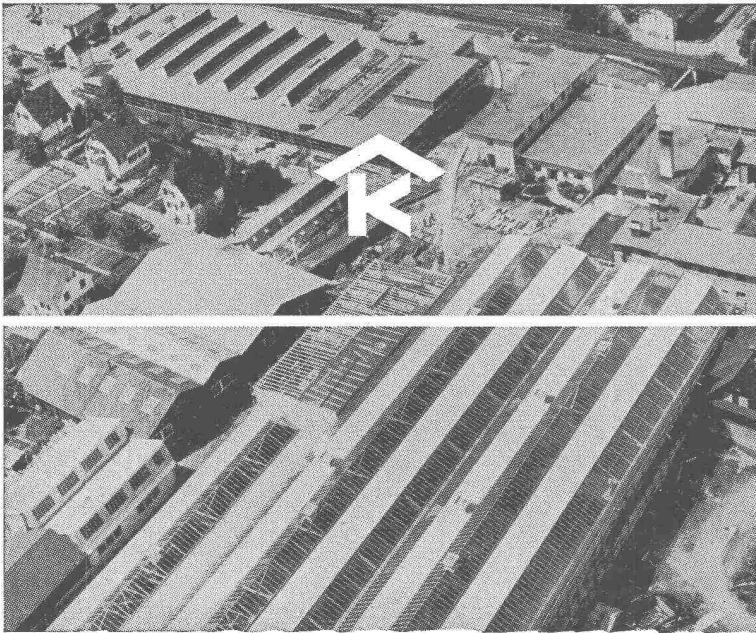

# KULLY GLASDÄCHER

Kittlose Oberlichter  
für Shed- Sattel- und Pultdächer

Parallelöffnende Ventilations-  
flügel «AIREX»

A. Kully A. G. Glasdachwerke Olten

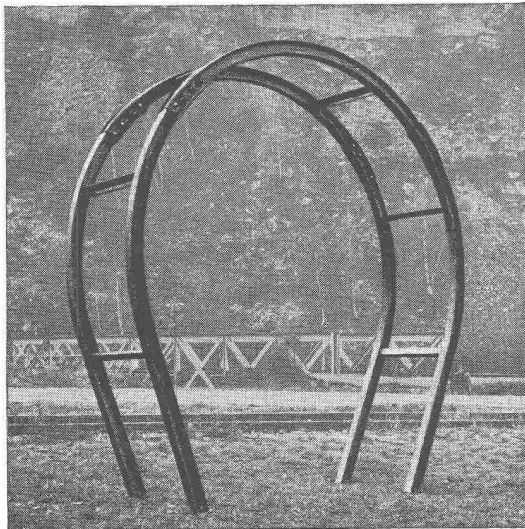

## Stahleinbau

Machen auch Sie sich die Erkenntnisse im schweizerischen Stollenbau zunutze, dass der Stahleinbau die wirtschaftlichste Methode der Stollensicherung in gebräuchtem Gestein darstellt.

Wir haben uns in der Herstellung in der Schweiz von Bögen aus DIN GI 65 spez. bis GI 130 spezialisiert und können kurzfristig, in vielen Fällen innert weniger Tage liefern.

**Verzugsbleche** mit Längswelle sehr preisgünstig, bewähren sich bestens an Stelle von Holzverzug.

**KURT KOESTLER, ZÜRICH 3**

Dipl. Ing. ETH, Dietzingerstrasse 8, Tel. (051) 33 76 53

Suisse Romande: L. Ellgass S. A., Estavayer-le-Lac Tel. (037) 6 30 15

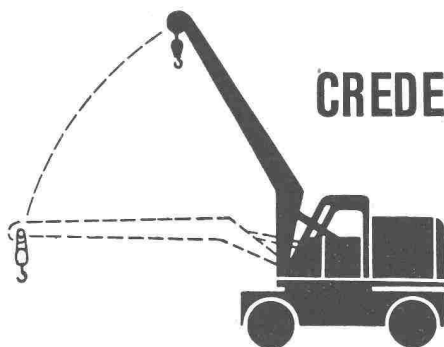

# MOBILKRANE

Tragkraft bis 6t Vollhydraulisch, stufenloser diesel-elektrischer Antrieb Grosse Standsicherheit, Oberwagen unbeschränkt drehbar Günstige Baugrößen dadurch wendig und gut einzustellen Einfache Bedienung, müheloses Arbeiten Diverse Zusatzgeräte Wir liefern auch bewährte Gabelstapler 1—5 t.

**MASCHINEN AG BERN**

Monbijoustrasse 61 Telefon 031 5 57 54





# BFZ-DICHTUNGEN

Phenolfrei

+ PATENT +

für Zementrohre und Steinzeugleitungen, speziell Kanalisationen, Trinkwasser-  
leitungen, Schmutzwasserkanäle, Sammelleitungen  
Grösste Elastizität, absolute Dichtigkeit, säurebeständig

Verlangen Sie Referenzen und Prospekte

**AG. für chemisch-bautechnische Produkte**  
**Würenlos (Aargau)**

Telephon (056) 3 53 44



Krane

Elektrozüge

Aufzüge

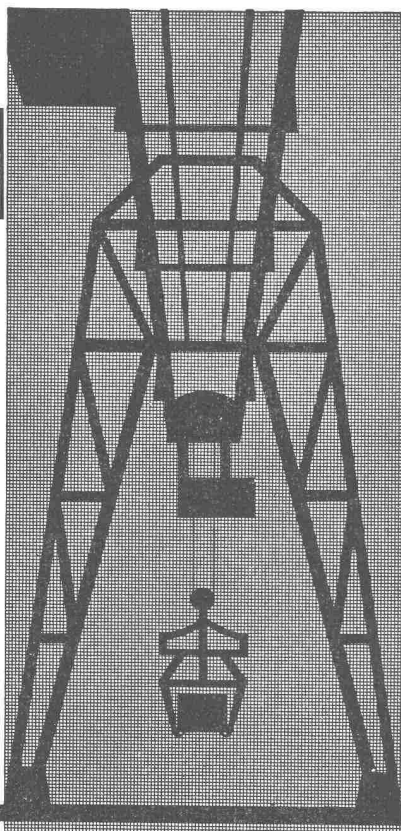

Schindler-Aufzug- und Uto-Kran-Fabrik AG., Zürich

## Winterthur UNFALL

Wir leisten Kautiön an Ihrer  
Stelle durch unsere  
Baugarantie-Versicherung

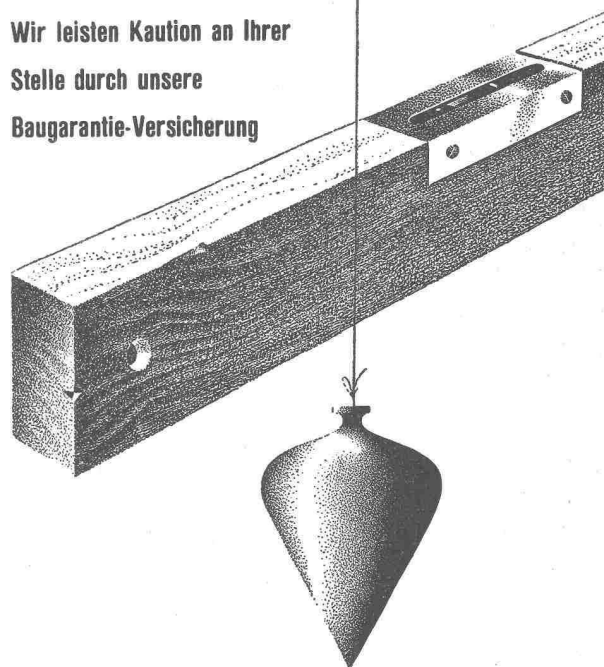

Schweizerische Unfallversicherungs-Gesellschaft in Winterthur

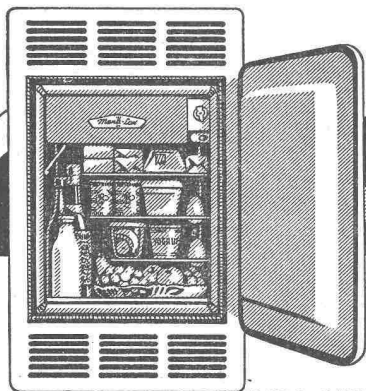

70 L.  
45 L.

## EINBAU-KÜHLSCHRÄNKE

Eine moderne Küche kann man sich ohne Kühlschrank  
nicht mehr vorstellen! MENA-LUX dachte daran und  
schuf 2 Einbau-Kühlschränke. Wählen Sie bitte!

**Mena-Lux**

MENA-LUX A.G. MURTEN  
FABRIK ELEKTROTHERMISCHER APPARATE-EMALLERIE

BOUSSE

SIEGFRIED **Keller** CO  
 WALLISELEN-ZH  
 TEL. 051/933232

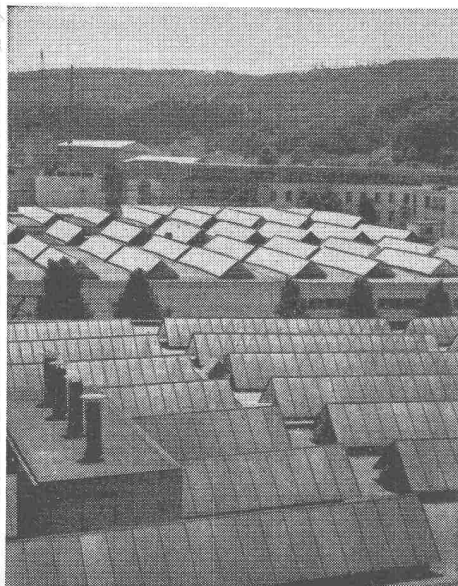

**Kittlose Glasdächer  
System WEMA**

Hofüberdachungen und Vordächer  
Sheddrinnen

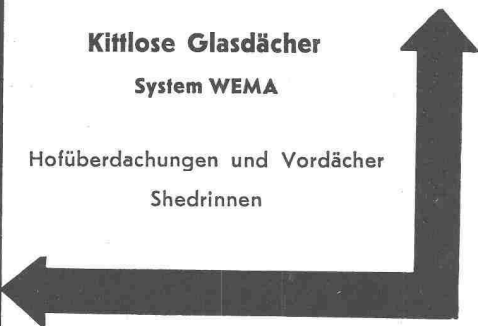

# GIROUD OLTEN

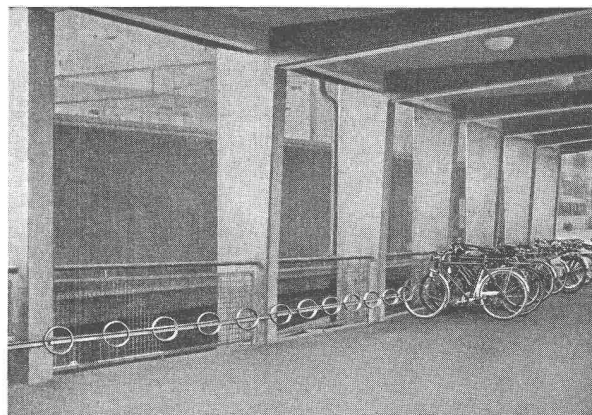

## MODERNE FAHRRAD- PARKIERANLAGEN

Verlangen Sie unseren Sonderprospekt  
**AG. DER MASCHINENFABRIK VON LOUIS GIROUD, OLTEN**

Tel. (062) 5 40 17  
5557

**Die älteste Spezialfirma für  
Fahrrad-Parkieranlagen**

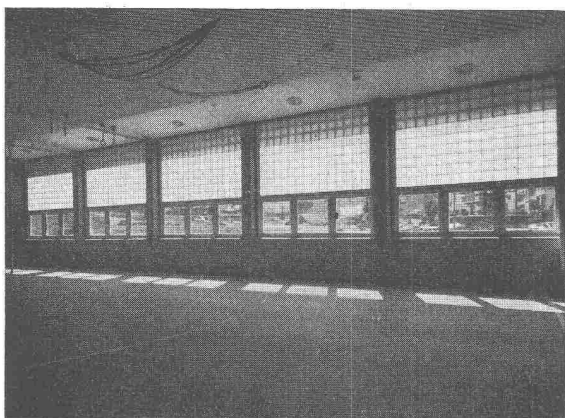

### BAUGLÄSER

Alle Sorten und Neuheiten zu günstigen Preisen.

**GLASBETON** Spezialabteilung für **Glasbeton-Oberlichter**, garantiert wasserdicht, **begeh-** und **befahrbar** Ausführung, mit extra hellen, lichtstreuenden Kristallprismen.

**GLASBAUSTEINE** extra hell, für Aussenwände, Treppenhäuser, innere Trennwände. Vorzügliche Isolation gegen Kälte, Wärme und Schall. Grosse Referenzliste. Verlangen Sie kostenlose Dokumentation und Offerte.

## Ruppert, Singer & Cie. AG., Zürich

Tafelglas en gros und Spiegelmanufaktur

Telephon (051) 52 53 53 - Gegründet 1884

Briefadresse: Zürich 48, Altstetten

## RENOLD-ANTRIEBE

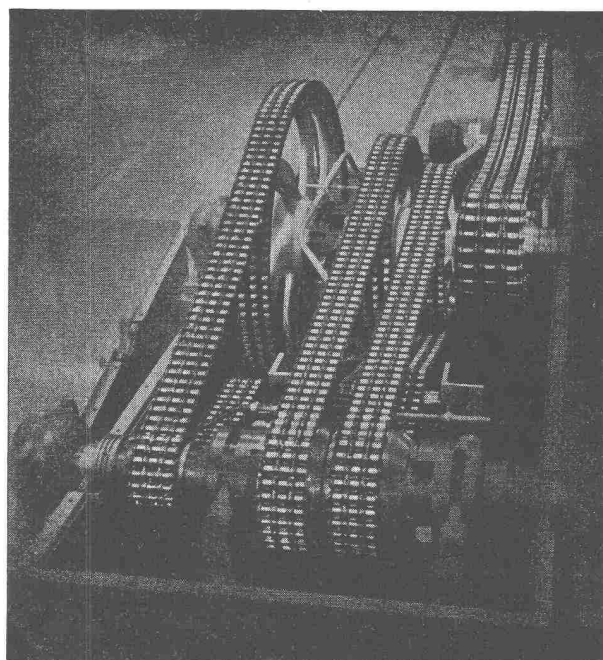

längste Lebensdauer  
für störungsfreien Betrieb  
ruhigen Lauf

kurze Achsdistanzen  
kleinste Breiten  
hoher Wirkungsgrad

Ab Lager:

## W. EMIL KUNZ ★ ZÜRICH 27

Gotthardstrasse 21 - Telephon (051) 27 30 57

# Gut isoliert **besser** gebaut



Je besser die Isolation, umso geringer die Heizkosten. Die Ersparnisse an Heizkosten machen im Laufe der Jahre oft ein Vielfaches dessen aus, was eine gut isolierende Decke mehr kostet. Mit BAUKORK-Isolierdecken – K-Werte zwischen 0,58 und 0,68 – bauen Sie bei Wegfall von Gefällsbeton etc. sogar noch billiger!

Fragen Sie die Spezialisten mit grosser, praktischer Erfahrung.

## BAUKORK AG.

Verkaufsbüro Zurich, Gotthardstr. 61  
Telephon 051/238012 - Werk in Steinhausen/Zug

## Stahlhochbau Geilinger & Co. Winterthur

