

Objektyp: **Advertising**

Zeitschrift: **Schweizerische Bauzeitung**

Band (Jahr): **75 (1957)**

Heft 15

PDF erstellt am: **20.09.2024**

Nutzungsbedingungen

Die ETH-Bibliothek ist Anbieterin der digitalisierten Zeitschriften. Sie besitzt keine Urheberrechte an den Inhalten der Zeitschriften. Die Rechte liegen in der Regel bei den Herausgebern.

Die auf der Plattform e-periodica veröffentlichten Dokumente stehen für nicht-kommerzielle Zwecke in Lehre und Forschung sowie für die private Nutzung frei zur Verfügung. Einzelne Dateien oder Ausdrucke aus diesem Angebot können zusammen mit diesen Nutzungsbedingungen und den korrekten Herkunftsbezeichnungen weitergegeben werden.

Das Veröffentlichen von Bildern in Print- und Online-Publikationen ist nur mit vorheriger Genehmigung der Rechteinhaber erlaubt. Die systematische Speicherung von Teilen des elektronischen Angebots auf anderen Servern bedarf ebenfalls des schriftlichen Einverständnisses der Rechteinhaber.

Haftungsausschluss

Alle Angaben erfolgen ohne Gewähr für Vollständigkeit oder Richtigkeit. Es wird keine Haftung übernommen für Schäden durch die Verwendung von Informationen aus diesem Online-Angebot oder durch das Fehlen von Informationen. Dies gilt auch für Inhalte Dritter, die über dieses Angebot zugänglich sind.





Flumser Steinwolle
MATTEN

feuerhemmend
anorganisch
erschütterungsfest

hochwertige, dauerhafte Wärme- und Schallisolation für schwimmende Böden, Wände, Dächer usw. Preiswert und praktisch.

Schmelzwerk Sperry
Flums SG Tel. (085) 8 3148

Ingersoll-Rand

BOHRHÄMMER

Modelle von 6,3 bis 27 kg Gewicht. Für leichteste und schwerste Bohrarbeiten.

INGERSOLL-RAND mit mehr als 80 Jahren Erfahrung im Bau von Pressluftwerkzeugen, die Marke für hohe Ansprüche.

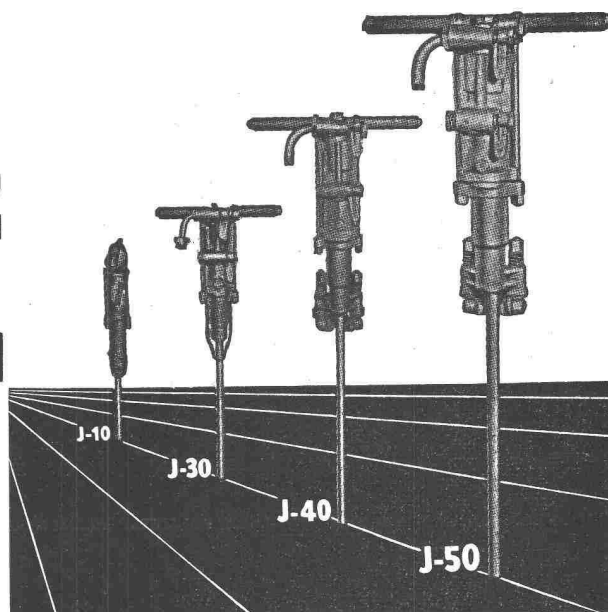

Robert Aebi & Cie AG Zürich

Uraniastrasse 31 Tel. (051) 23 17 50

Zweigniederlassungen: Genf, Tel. (022) 8 15 45
Zollikofen-Bern Telephon (031) 65 01 06



für Elektromobile, Hubstapler, Schlepper, Kräne und Elektrolokomotiven und zur Beleuchtung von Bahnen und Schiffen ist die betriebssichere OERLIKON-Batterie. Seit über 60 Jahren bewährt, im ganzen Land geschätzt.

**GC**

Schwingflügel-Fenster aus Leichtmetall Geilinger & Co., Winterthur

MUBA 1957, Stand 3134/Halle 8a



Mehr Arbeitsspiele in der Stunde = grössere Leistung

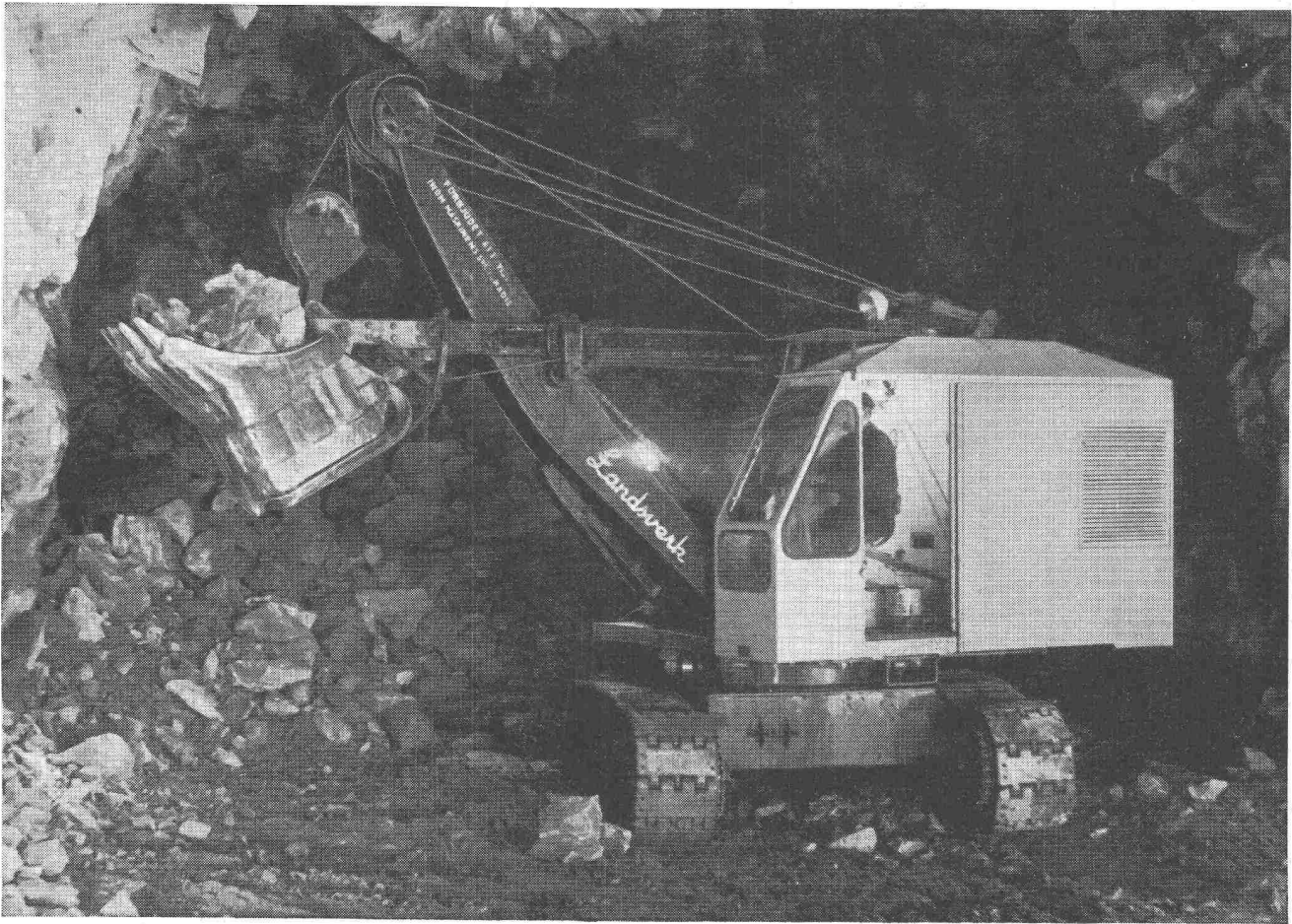

mit dem schwedischen Löffelbagger LANDSVERK

Der leistungsfähigste Universalbagger seiner Klasse. Modernste Kontruktion, sorgfältige Fertigung aus bestem schwedischem Material. In allen Verschleissteilen überdimensioniert — Gewähr für geringen Ersatzteilverbrauch und lange Lebensdauer. Im schwersten Betrieb ober- und untertags überlegen wirtschaftlich.

Typ L - 57	500 - 600 Löffelinhalt 19,1 t	auf Raupen
Typ L - 65	650 - 900 Löffelinhalt 27 t	auf Raupen
Typ L - 40 G	400 Löffelinhalt 14 t	auf Pneus
Typ L - 40 H	400 Löffelinhalt 15 t	auf Halbraupen

Einzelne Modelle lieferbar ab Lager Biel.

Verlangen Sie ausführliche Prospekte oder den Besuch eines unserer Spezialisten.

Ausser der hohen Qualität unserer Erzeugnisse schätzen unsere Kunden die weiteren Notz-Sonderleistungen:

Grosses, reichhaltiges Ersatzteillager

rascher, sorgfältiger Service;

besteingerichtete, leistungsfähige Reparaturwerkstätten.



Notz & Co. AG Abt. Baumaschinen Biel, 032/2 55 22

**VENTILATOR AG
STÄFA**

Spezialisiert seit 1890
Tel. (051) 930136



Halle 7, Stand 1724
MUBA 1957

Verlangen Sie
Spezialprospekt Nr. 714
Stäfa baut auch lufttechnische Anlagen,
Befeuchtungsapparate, Elektrofilter

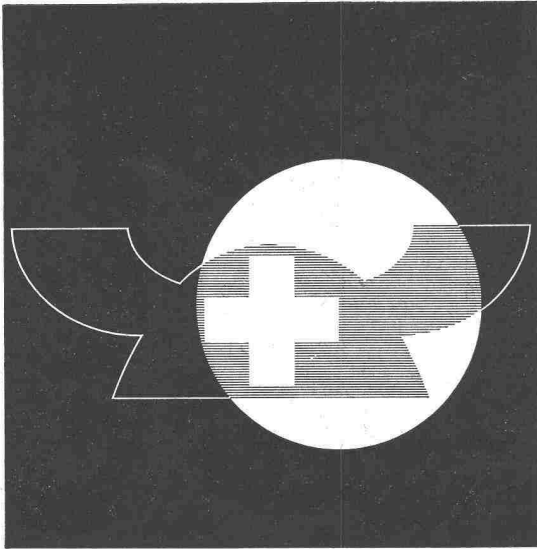

Tageskarten à Fr. 2.50
am 1., 2., 3. Mai ungültig
Besondere
Einkaufertage:
1., 2., 3. Mai
Einfache Bahnbillette
auch für die
Rückfahrt gültig.
17 Industriegruppen
in 21 Hallen

**Schweizer
Mustermesse
Basel
27. April - 7. Mai
1957**

Wie
ein
Herz...

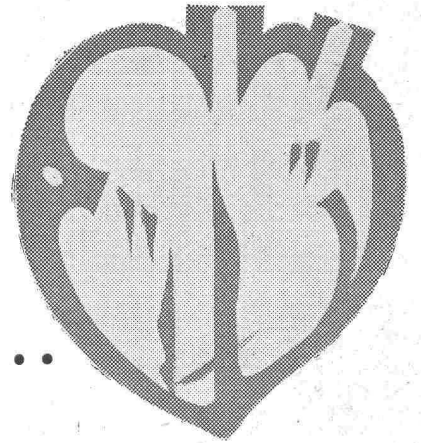

das überbeansprucht wird, schneller verbraucht ist, hat ein Vorschaltgerät in *Fluoreszenzröhren-Beleuchtungsanlagen* bei hoher Betriebstemperatur eine kürzere Lebensdauer. *KNOBEL-VACO-Vorschaltgeräte* arbeiten mit niedrigen Betriebstemperaturen. Sie besitzen daher eine gesteigerte Lebensdauer. *Jede Fluoreszenzröhre benötigt ein Vorschaltgerät. Es ist — von aussen unsichtbar — in den Beleuchtungskörper eingebaut.* Dringen Sie daher beim Kauf von Beleuchtungskörpern darauf, dass diese mit dem sicher und brummfrei funktionierenden *KNOBEL-VACO-Vorschaltgerät* ausgerüstet sind.

KNOBEL  ENNENDA

Grösste und älteste Vorschaltgerätefabrik der Schweiz
Vertreten durch: Ernst Scherer, Freudenbergstr. 59, Zürich 7,
Telephon 051 / 24 33 85
Auch das *Knobel-Perfektstart-Gerät* ist ein *VACO-Gerät*. Es besitzt hervorragende Zündigenschaften.

MUBA Halle 13, Stand 4712

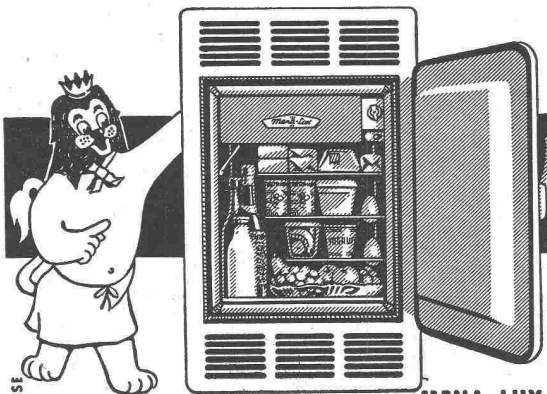

70 L.
45 L.

EINBAU-KÜHLSCHRÄNKE

Eine moderne Küche kann man sich ohne Kühlschrank nicht mehr vorstellen! MENA-LUX dachte daran und schuf 2 Einbau-Kühlschränke. Wählen Sie bitte!

Mena-Lux

MENA-LUX A.G. MURTEN
FABRIK ELEKTROTHERMISCHER APPARATE-EMALLERIE

Als wirkungsvoller
Schädlingsfresser
ist **ARBEZOL**
bestimmt viel besser!

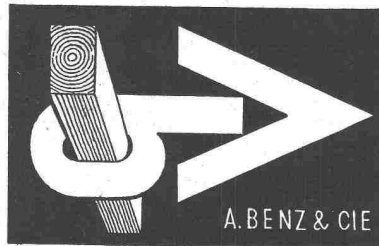

A. BENZ & CIE

ARBEZOL

Holzkonservierung Zürich 2/38 Renggerstrasse 56 Tel. (051) 45 34 34

PORA

ISOLIERBETON

für Ausfuchung von Skelettbauten: fertige

FASSADENPLATTEN

armiert, mit Mörtel- oder Kunststeinvorsatz.

Ausfuchung, Isolation und Verputz werden in einem Arbeitsgang versetzt.



PORA AG

Mühlehorn
058 / 4 34 36

Reichenburg
055 / 3 92 22

Ausfuchung eines Beton-Skelettbau

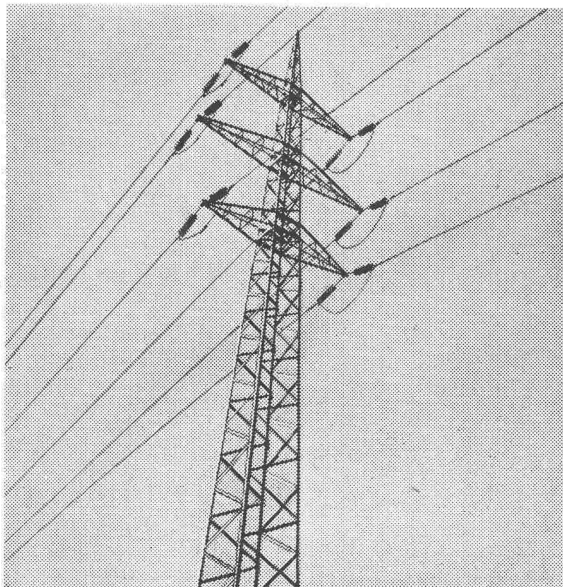

Vollbad-Verzinkung

Vollbad-Verzinnung

Isolierung von Röhren gegen Korrosion

mit Bitumen und Glasschleier- oder Jute-Bandagen

Galvanische Überzüge

in erstklassiger Ausführung durch

VERZINKEREIWERKE

AG. KUMMLER & MATTER

DÄNIKEN (SO)

Tel. (062) 6 11 54/55

Bäder bis zu 20 m Länge / Grosser Lagerplatz

St. Margrether-Sandstein

Kennen Sie die Vorzüge meines Materials? Jegliche Steinhauerarbeiten, Tür- u. Fenstereinfassungen, Cheminées etc.

Verlangen Sie unverbindlich Offerte oder Vertreterbesuch.

STEINBRUCH- UND STEINMETZGESCHAFT

E. GAUTSCHI, St. Margrethen Tel. 7 84 86

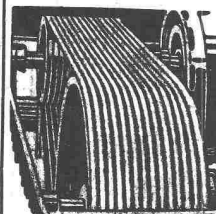

Industrie-Artikel

Treibriemen

Transportbänder

Keilriemen

Riemenverbinder

Dichtungsmaterial

Gummischläuche

Adolf Schlatter A.G. Zürich

Tel. (051) 26 17 86

Stampfenbachstr. 73

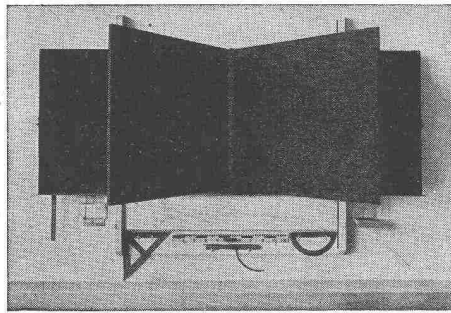

HUNZIKER SÖHNE, THALWIL

Schulmöbelfabrik

Gegründet 1880

Telephon 92 09 13

Schweiz. Spezialfabrik der Schulmöbelbranche

Lieferung kompletter Schulzimmer-Einrichtungen, Schultische, Wandtafeln • Beratung und Kostenvoranschläge kostenlos

*Regulierbares Licht mit
Roll- und Raff-Lamellenstoren*

Solomatic

Griesser AG

AADORF BASEL BERN LUZERN ST. GALLEN ZÜRICH



Förder-Anlagen mit **RENOLD**-TRANSPORT-KETTEN

sind

- kraftsparend ●
- leistungsfähig ●
- störungsfrei ●
- von langer ●
- Lebensdauer ●



W. Emil Kunz - Zürich 27

Gottthardstr. 21 - Tel. (051) 27 30 57

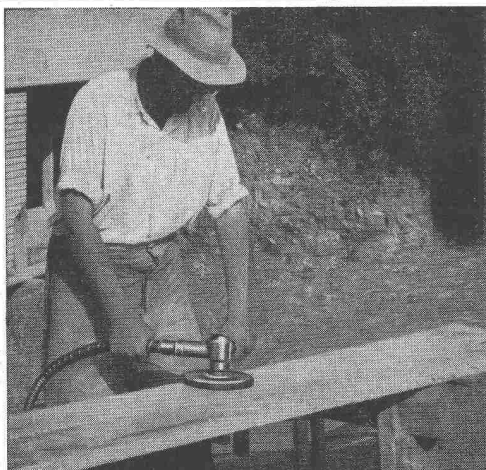

Elektrowerkzeuge

mit biegsamer Welle und ohne biegsame Welle sind sehr beliebt zum

Reinigen von Schalungsbrettern mit Schleifteller oder Topf-Drahtbürste; Schleifen von Betonüberzähnen, Beton- und andern Steinböden usw. — Verlangen Sie bitte Katalog Nr. 150 BZ und Prospekt Nr. 1090/56.

OTTO SUHNER AG BRUGG

Fabrik für Elektrowerkzeuge und biegsame Wellen Tel. (056) 4 14 22

**Gebr.
Tuchschmid AG.
Frauenfeld und
Zürich**

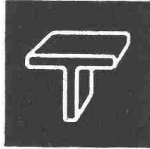

Leichtmetallfenster

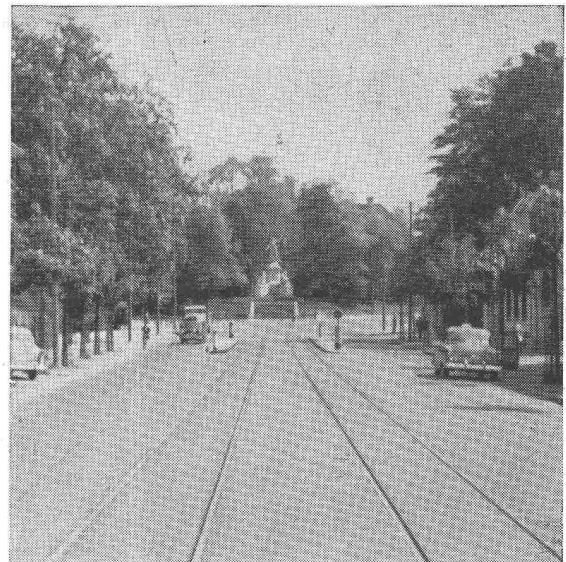

St. Jakobstrasse Basel, CARPAVE-Belag

Stuag

*Schweiz. Strassenbau- und
Tiefbau-Unternehmung A.G.*

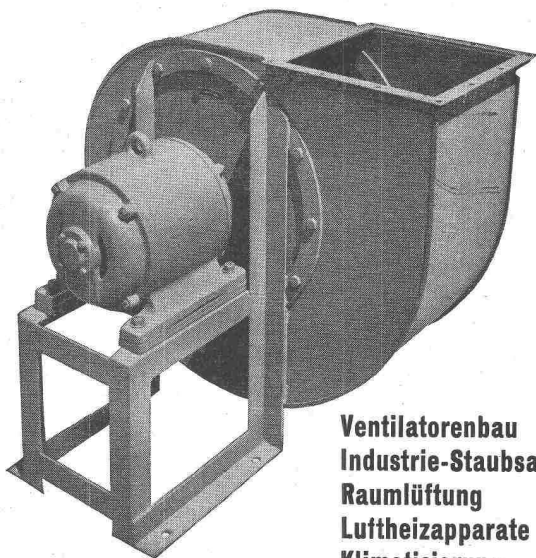

**Ventilatorenbau
Industrie-Staubsauger
Raumlüftung
Luftheizapparate
Klimatisierung
Entnebelung
Entstaubung
Spänetransport
Trocknung
Farbspritzkabinen**



BERN

Stockerenweg 6
Tel. (031) 8 97 97

LAUSANNE

2, Croix-Rouges
Tel. (021) 23 30 96

Zerlegbare Bock-Krane



**2 Mann stellen oder zerlegen
einen 5-Tonnen-Kran
in 5 Minuten**

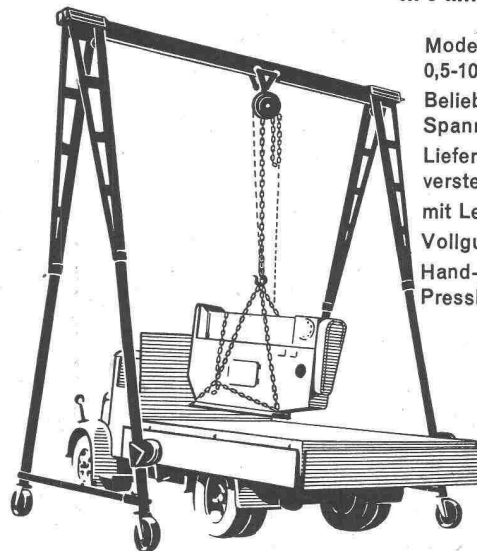

Modelle von
0,5-100 To. Tragkraft
Beliebige Höhen und
Spannweiten
Lieferbar mit Höhen-
verstellung
mit Lenkrollen
Vollgummirollen
Hand-, Elektro- oder
Pressluftbetrieb

Verlangen Sie den interessanten Spezialprospekt

Hans Merk Maschinenfabrik Dietikon/ZH

Telephon 051 / 91 91 21

Merken Sie sich:

**Schreinerarbeiten
Innenausbau**

durch die leistungsfähige Werkstätte

HANS FINGER
ZÜRICH-ENGE

Grütlistrasse 62 Tel. 23 79 89

**B. ZÖLLIG
SÖHNE**

Holz-Konstruktionen
ARBON

Spezialität
**AUSFÜHRUNG in der
HETZERBAUWEISE**

FÜR LAGER-, TURN- UND
FABRIKHALLEN
LEHRGERÜSTE UND
KIRCHEN
RISSFREIE SÄULEN

Union

**Brief- und
Milchkasten
Mauerkassen**

Union-Kassenfabrik AG.
Postfach Zürich 40
Telephon (051) 52 17 58

Neue Modelle

Verlangen Sie Prospekt Nr. 49

Korrosionsschutz

durch Spritzverzinkung,
durch **protekt** Auskleidung und Überzüge,
chemisch beständig für Apparate, Behälter, Tanks usw.
technische Auskunft bereitwilligst, kurze Lieferfrist

G. BLATTI AG
ADLISWIL-ZÜRICH

Telephon 051 / 91 76 76

Metallspritz- + Emaillierwerk

KISSLING Motorgetriebe

Wir liefern Getriebe
und Zahnräder jeder
Art und verzahnen
eingesandte Rad-
Körper

Tel. (051) 46 64 00

L. Kissling & Co., Maschinenfabrik, Zürich-Seebach

Die Spezialfirma
für
Sonnenschutz

Karl Wilhelm
Zürich 8
Mühlebachstr. 164
Tel. 24 70 77

Flex-Jalousien
Rolläden
Jalousieläden
Sonnenstoren

HILCO URINOIR die geruchlose,
schlagfeste frostsichere Anlage mit dem
desinfizierenden HILCO-EMAILLACK-BELAG

A. HILBERT & CO. ZÜRICH 6 GUGGACHSTR. 10 TEL. (051) 26 29 39

STS

Schweiz. Technische Stellenvermittlung
Service Technique Suisse de placement
Servizio Tecnico Svizzero di collocamento
Swiss Technical Service of employment

Zürich, Lutherstr. 14, Tel. 23 54 26. Telegr. STSINGENIEUR ZÜRICH.
 Für Stellensuchende Einschreibgebühr 3 Fr. für 3 Monate. Bewerber
 wollen Anmeldebogen verlangen. — *Auskunft* über offene Stellen und
 Weiterleitung von Offerten erfolgt *nur gegenüber Eingeschriebenen.*

INDUSTRIE-ABTEILUNG

- 155 **Chemiker** mit Hochschul- oder Technikumstudien und Praxis in der Aufbereitung, sowie Anwendung von Bitumen für Bauzwecke, Beläge, Abdichtungen, Isolierungen, Englisch, Johannesburg (Südafrikanische Union).
- 157 **Maschineningenieur oder -techniker** mit Konstruktionspraxis zur Mitarbeit bei der Durchführung von Entwicklungsarbeiten und Versuchen an Textilmaschinen, Ostschweiz.
- 159 **Chemiker** mit Diplom T. B. oder T. W. und Praxis, Analytiker, für Forschungsarbeiten zur Unterstützung des Chefchemikers. Tätigkeit: Entwicklung und Forschung auf dem Gebiete der Nahrungsmittelbranche, Fremdsprachen. Unternehmung der Nahrungsmittelbranche.
- 161 **Maschinentechniker evtl. Zeichner-Konstrukteure** mit guter Berufs- und Allgemeinbildung, spez. englisch. Unternehmung der Nahrungsmittelherstellung.
- 163 **Laboranten** mit technisch-kaufmännischer oder nur technischer Bildung. Fremdsprachen. Unternehmung der Nahrungsmittelbranche.
- 165 **Maschinentechniker** mit Mechanikerlehre oder Maschinenschlosserlehre und Praxis für den Betrieb, Unterhalt und die Ueberwachung von Reparaturen der maschinellen und elektrotechnischen Anlagen, sowie der Schienen- und Straßenfahrzeuge auf Großplantagen. Holländische Gesellschaft in Sumatra/Indonesien.
- 167 **Maschinentechniker** mit Praxis für das technische Büro einer chemischen Fabrik. Tätigkeit: Betrieb, Unterhalt, Aenderungen und Neukonstruktion von Apparaten und Maschinen, Leitung einer größeren Reparaturwerkstätte und Koordination derselben mit dem Büro, Fabrik der Nordwestschweiz.

171 **Heizungs- oder Lüftungstechniker** mit Praxis, selbständig in Projekt und Ausführung von Zentralheizungsanlagen jeden Systems. Französisch, Lausanne.

BAU-ABTEILUNG

- 286 **Architekt** mit Praxis für interessante Tätigkeit als Stütze des Chefs, Nähe Basel.
- 288 **Hochbautechniker**, Absolvent eines Technikums mit Büro- und Bauplatzpraxis, für die selbständige Herstellung von Werk- und Detailplänen und Baustellenüberwachung. Architekturbüro im Zürcher Oberland.
- 290 **Dipl. Bauingenieur**, Statiker, mit Praxis im Eisenbetonhoch- und -tiefbau. Ferner **Eisenbetontechniker** mit Praxis für statische Berechnungen und Konstruktionen. Ingenieurbüro der Zentralschweiz.
- 292 **Tiefbau führer**, möglichst mit Technikumbildung und Praxis im Tiefbau, für die Leitung von Baustellen. Tiefbauunternehmung der Nordwestschweiz.
- 294 **Hochbautechniker**, möglichst Absolvent eines Technikums, mit Büro- und Bauplatzpraxis, als Vertreter des Inhabers. Architekturbüro, Zürich.
- 296 **Hochbautechniker oder -zeichner** mit Büro- und Bauplatzpraxis, zur Mitarbeit bei größeren Bauvorhaben, Kant. Hochbauamt der deutschen Schweiz. (Offerten bis 24. April 57.)
- 300 **Hochbautechniker**, Planbearbeiter, hauptsächlich für Bürotätigkeit. Ostschweiz.
- 302 **Hoch- oder Tiefbautechniker** mit Lehre als Maurer, Zimmermann oder Schreiner für die Durchführung einfacher Bauvorhaben im Hoch- und Tiefbau. Hilfsorganisation für technisch unentwickelte Länder. Tätigkeitsland Nepal.
- 304 **Bautechniker-Bauführer**, Absolvent eines Technikums oder Bauschule (Hoch- oder Tiefbau). Abgeschlossene Berufslehre als Maurer, Zimmermann oder Bauschreiner. Baugeschäft in Britisch-Kamerun.
- 306 **Hochbautechniker** mit Praxis, Planbearbeiter für Büro- und Bauplatztätigkeit. Architekturbüro im Kt. Graubünden.
- 308 **Architekt oder Hochbautechniker** mit Praxis, flotter Planbearbeiter für die Projektierung und Ausführung bedeutender Objekte. Architekturbüro in Neuchâtel.
- 310 **Architekt, Hochbautechniker**, Planbearbeiter für die Projektierung und Ausführung interessanter Objekte. Architekturbüro im Berner Jura.

Stellenausschreibung

Das Baudepartement (Hochbauamt) des Kantons
 Basel-Stadt sucht einen tüchtigen

Bautechniker oder Bauzeichner

zur Mitarbeit an grösseren Bauvorhaben. Besol-
 dung nach Uebereinkunft im Rahmen der ge-
 setzlichen Bestimmungen. Die Pensionsverhält-
 nisse sowie die Witwen- und Waisenfürsorge
 sind im Falle späterer definitiver Anstellung
 gesetzlich geregelt.

Erfordernisse: Schweizerisches Aktivbürger-
 recht, einwandfreier Leumund, mehrjährige
 Bureau- und Bauplatztätigkeit.

Handschriftliche Anmeldungen mit Ausweisen
 über den Lebenslauf sowie über theoretische und
 praktische Ausbildung sind **bis spätestens**
24. April 1957 dem Sekretariat des Baudepartement-
 s, Münsterplatz 11, Basel, einzureichen.
 Auskunft erteilt der Kantonsbaumeister (Tel.
 Nr. 23 98 40, intern 268); persönliche Vorstellung
 der Bewerber nur auf Verlangen der
 ausschreibenden Behörde.

Basel, den 5. April 1957.

Baudepartement Basel-Stadt.

Gesucht auf Ingenieurbüro in Zürich

Eisenbeton-Zeichner oder -Techniker

Anfragen: **Telephon 90 33 89** privat.

Gesucht

Vermessungs-Zeichner

Anforderungen: Abgeschlossene Berufslehre,
 sauberer Katasterzeichner, Selbständigkeit
 im Einmessen von Werkleitungen etc. Eignung
 für die Ueberwachung einer modernen
 Wasserwerkanlage.

Geboten wird: Pensionsberechtigte Dauer-
 stelle.

Besoldung: Nach Uebereinkunft gemäss
 Dienst- und Personalreglement.

Stellenantritt: Nach Vereinbarung.

Anmeldung: Handschriftlich, unter Angabe
 der Personalien, der bisherigen Tätigkeit und
 von Referenzen, sowie unter Beilage von
 Photo und Zeugnisabschriften an die

Verwaltung der Wasserversorgung Herisau.

Mittleres Architekturbüro des Platzes Zürich sucht per sofort,
 resp. 1. Mai oder 1. Juni, einen Mitarbeiter

Bautechniker-Bauführer oder Architekt

als Stütze des Chefs, selbständig und gewandt in sämtlichen
 einschlägigen Büroarbeiten sowie Baustellenüberwachung.

2 versierte Bauzeichner

für Büro und teilweise Baustelle.

Interessenten, welche Wert auf eine gut bezahlte Dauerstelle
 legen, mit angenehmem Arbeitsklima, interessanter Arbeit und
 5-Tage-Woche, reichen ihre Offerte mit Gehaltsansprüchen ein
 unter Chiffre ZU 686 an Mosse-Annoncen AG., Zürich 23.

**Administr. communale Lausanne, Direction des Travaux
Bureau d'études de l'aérodrome d'Ecublens et du Port d'Ouchy**

Places vacantes:

INGENIEUR CIVIL

Diplômé d'un école polytechnique suisse. Pratique des travaux publics, des relevés topographiques et du béton armé.

TECHNICIEN EN GENIE CIVIL

Diplômé d'un technicum suisse, pratique des travaux publics, des relevés topographiques, de la construction des routes et de la conduite des chantiers.

DESSINATEUR

Certificat de fin d'apprentissage de dessinateur en génie civil ou de dessinateur géomètre.

Traitements: à convenir. Entrée en fonction: immédiate ou à convenir. Délai d'inscription: 23 avril 1957.

Tous ces engagements se feront sur la base de contrats de droit privé.

Bedeutendes Ingenieurbüro in **Sitten** sucht für sofort oder nach Uebereinkunft

Diplom-Ingenieur

als Statiker und Konstrukteur mit einigen Jahren Praxis im Eisenbetonbau und im Spannbetonbau für Brücken und Industriebau.

Offerten mit Zeugnisabschriften und Referenzen sind zu richten an das Ingenieurbüro **G. de Kalbermatten et F. Burri**, 15, Rue de Lausanne, Sion.

Administration Communale • Lausanne

Place vacante:

INGENIEUR

à la Direction des Services Industriels Service des Eaux.

Traitement: 13275/17735 ou 15990/21320.

Entrée en fonction: le plus rapidement possible.

Délai d'inscription: 23 avril 1957.

Conditions spéciales: diplôme d'ingénieur de l'Ecole polytechnique de Lausanne. Connaissances approfondies dans les domaines de la construction et de l'hydraulique (projets, devis, soumissions). Connaissances de la topographie et pratique des chantiers. Age maximum: 35 ans. Les candidats doivent être de nationalité suisse, avoir une réputation intacte et être en bonne santé. Prière de joindre un curriculum vitae et les copies de certificats et diplômes.

Architekturbüro S. I. A. Aargau sucht zu baldigem Eintritt initiativen

Bautechniker/Bauführer

mit vielseitiger Praxis, speziell Schul- und Industriebauten (Fahrausweis notwendig).

Bautechniker/Bauzeichner

für die Bearbeitung interessanter Bauaufgaben.

Offerten unter Chiffre ZN 6015 an Mosse-
Annoncen AG., Zürich 23.

Grösseres Industrieunternehmen auf dem
Platz Zürich sucht für das Baubüro

1 dipl. Hochbautechniker

und

1 Bauzeichner

Wir bieten interessante Tätigkeit in gutem
Arbeitsteam; Pensionskasse.

Bewerber, nicht unter 25 Jahren, die geeignet sind zur Bearbeitung von Projekt- und Werkplänen sowie Submissionsunterlagen, speziell für Industriebauten, richten ihre Offerte mit den üblichen Unterlagen sowie Angabe des Gehaltsanspruches und frühesten Eintrittsdatums unter Chiffre ZP 1689 an Mosse-
Annoncen AG., Zürich 23.

Bekannte zentralschweizerische Bauunter-
nehmung sucht bestausgewiesenen

Bauleiter

für die Uebernahme einer Grossbaustelle im
Kanton Graubünden.

Erforderliche Qualifikation: Ingenieur oder
Techniker mit mehrjähriger Stollenbaupra-
xis; guter Baustellenorganisator; Unterneh-
mertyp, initiativ, verhandlungsgewandt, ver-
antwortungsfreudig und betriebstreu.

Geboten wird: Ausbaufähige Stellung mit
sehr interessanten Aspekten in fortschritt-
licher Unternehmung; grosszügige, der Stel-
lung angepasste Honorierung nach Verein-
barung.

Handschriftliche Bewerbungen mit Bild, An-
gaben über Studiengang, bisherige Tätigkeit
und Referenzen sind erbeten unter Chiffre
A 35110 Lz an **Publicitas Luzern**. Diskretion
wird zugesichert.

Wir suchen initiativen und selbständigen

Bauführer

für Hoch- und Eisenbetonbau, bewandert im
Verkehr mit der Bauherrschaft, Kalkulation,
Organisation der Baustellen, Ausmass und
Abrechnung.

Wir bieten geeignetem Bewerber ein ange-
nehmes Arbeitsklima, einen seinen Leistun-
gen angemessenen Lohn und Pensionskasse.

Wir bitten um handgeschriebene Offerten an
Frutiger Söhne AG., Hofstettenstr. 2, Thun.

NOTZ

Wir suchen zum baldigen Eintritt

dipl. Bauingenieur

mit Praxis, insbesondere im Stollenbau, für Innen- und Aussendienst. Projektarbeiten, Kundenberatung usw. Gute Kontaktfähigkeit und kaufmännisches Talent sind besonders erwünscht. Idealalter 30 bis 35 Jahre. — Es handelt sich um eine Dauerstelle mit Altersfürsorge.

Wir erbitten schriftliche Offerte mit Gehaltsanspruch und den üblichen Beilagen.

NOTZ & CO. AG., BIEL

Schlieren

Wir suchen für unsere technische Abteilung
Aufzugbau

Bau- und Maschinenz Zeichner

für die Ausarbeitung von Dispositionsplänen.

Schriftliche Offerten mit Zeugniskopien und Photo sind erbeten an die Personalabteilung der

Schweizerischen
Wagons- und Aufzügefabrik AG.,
Schlieren-Zürich.

Gesucht

Bauingenieur oder Bautechniker

Spezialist in der Betonaufbereitung, in modernst eingerichtete Betonaufbereitungsanlage in der Nähe von Basel.

Verlangt wird initiative Kraft mit den notwendigen Erfahrungen für obigen Zweck, auch im Instandhalten der Anlagen und in der Anleitung des dazu nötigen Personals. Organisatorische Fähigkeiten, Verhandlungsbasis und absolute Zuverlässigkeit Bedingung.

Wir bieten ausserordentlich gute Honorierung, Dauerstelle mit Entwicklungsmöglichkeit.

Handgeschriebene Offerten mit Angabe des Bildungsganges u. bisheriger Tätigkeit sowie Gehaltsanspruch sind zu richten an Chiffre Z 3650 Q an Publicitas, Basel.

VON ROLL



Krane und
Verladeanlagen
für jeden
Verwendungszweck

Gesellschaft der
Ludw. von Roll'schen
Eisenwerke AG.
Werk Bern

CUENOD

ÖLBRENNER FÜR
JEDEN ZWECK
STOPFBÜCHSENLOSE
UMWÄLZPUMPEN
FÜR ZENTRALHEIZUNG

ATELIERS DES CHARMILLES S.A. USINE DE CHATELAINÉ
GENÈVE - TÉL. (022) 33 24 40

Gemeinde Rheinfelden**Stellenausschreibung**

Für die städtische Bauverwaltung wird ein erfahrener

Tiefbautechniker

gesucht. Bei Eignung besteht Aussicht auf Wahl als Bauverwalter in ca. drei Jahren.

Besoldung: Fr. 10 000.— bis Fr. 12 350.—, inbegriffen Teuerungszulage von zurzeit 17,50 %. Kinderzulagen Fr. 240.—.

Der Beitritt zur städtischen Pensionskasse ist obligatorisch.

Handschriftliche Anmeldungen sind mit Zeugniskopien und Darstellung des Bildungsganges bis zum 30. April 1957 an das Stadtammannamt zu richten.

Rheinfelden, den 6. April 1957.

Der Gemeinderat.

Wir suchen:

für unser technisches Bureau in Brugg, Abteilungen Stahlbau und Behälterbau,

Diplom-Ingenieure

womöglich mit einigen Jahren praktischer Tätigkeit. Geboten wird weitgehend selbständiges Arbeiten an grossen Bauvorhaben.

Konstrukteure

mit abgeschlossener Lehrzeit im Stahl- oder Kesselbau und womöglich mit einigen Jahren Praxis.

Eintritt sofort oder nach Uebereinkunft. Interessenten wollen ihre ausführliche Offerte richten an **WARTMANN & CIE. AG.**, Stahlbau, Kesselschmiede, Brugg.

Zur Vervollständigung unseres Planungsteams suchen wir einen

Bauzeichner

mit einiger Erfahrung und Praxis. Unser zukünftiger Mitarbeiter soll selbständig und zuverlässig arbeiten können. Bei Eignung bieten wir interessante Entwicklungsmöglichkeit und gesichertes Auskommen.

Offerten mit kurzem, handgeschriebenem Lebenslauf, Bild, Zeugnisabschriften, Referenzen und Gehaltsansprüchen erbeten an das **Betriebswissenschaftliche Institut der ETH, Zürich.**

Mit Rücksicht auf die Osterfeiertage muss der

Annahmeschluss

für alle Anzeigen in den Nummern 16 und 17 vom 20. und 27. April vorverlegt werden.

Für die Nummer 16 auf den **12. April a. c.**

Für die Nummer 17 auf den **18. April a. c.**

Wir bitten um freundliche Kenntnisnahme.

Gesucht

für unsere Fabrik in Bodio (Tessin)

Polier oder Bauführer

als Schichtführer, und

technischen Assistenten

für Ueberwachung der Fabrikation und Organisation der Speditionen.

Angebote mit den üblichen Unterlagen erbeten an

Schleuderbetonwerk AG., Bodio, Zweigstelle Zürich, Bahnhofstrasse 110, Zürich, Telephon (051) 27 09 10.

Gesucht für Ingenieurbureau in Basel

Techniker

und

Bauingenieur

für statische Berechnungen interessanter Industrie- und Wohnhausbauten. Ausbaufähiger Posten.

Offerte mit Lebenslauf und Gehaltsansprüchen unter Chiffre B1 555 an Mosse-Annoncen AG., Zürich 23.

Gusseiserne Hochdruckröhren mit Stemm- u. Schraubmuffen

Formstücke — Armaturen

Schweizer Normalien
Lager in Winterthur



für normalen und
höheren Betriebsdruck

KAGI & Co. TELEPHON No. 2 24 15 **WINTERTHUR**

Stellenausschreibung

Beim städtischen Tiefbauamt Biel ist infolge Demission des bisherigen Inhabers die Stelle eines

Strasseninspektors

wieder zu besetzen.

Erfordernisse:

Diplom eines schweizerischen Technikums oder entsprechende praktische Tätigkeit in leitender Stellung des Strassenunterhaltsdienstes, langjährige Erfahrung auf dem Gebiete des städtischen Tiefbaues, Eignung im Verwaltungsdienst, Gewandtheit im Verkehr mit den Behörden und dem Publikum, Kenntnis der deutschen und französischen Sprache.

Besoldung:

Die Stelle ist in Klasse 5 der städtischen Besoldungsordnung eingereiht, d. h.

	Min.	Max.
Grundbesoldung	Fr. 11 220.—	14 500.—
plus Teuerungszulage z. Zt. 9%	Fr. 1 009.80	1 305.—
Total	Fr. 12 229.80	15 805.—

zuzüglich Familienzulage von Fr. 300.— jährlich und von Fr. 240.— je Kind und pro Jahr (max. Fr. 1200.— jährlich). Der Beitritt zur Pensionskasse und zur Krankenkasse des städtischen Personals ist obligatorisch.

Die Bewerbungen mit Angaben über Ausbildung, bisherige Tätigkeit, Personalien und militärische Einteilung sind bis zum 30. 4. 1957 mit Ausweisen und Zeugnissen zu richten an die städtische Baudirektion Biel.

Biel, den 10. April 1957.

Städtische Baudirektion Biel.

Gesucht auf bekanntes Architekturbüro S.I.A. im Kanton Aargau tüchtiger

Bauführer

für Spitalneubauten.

Bautechniker-Bauführer

für Werkplanbearbeitung und Bauführung, selbständige Leitung eines grösseren Bauobjekts in der Nähe von Luzern.

Handschriftliche Offerten mit Angaben über bisherige Tätigkeit, Gehaltsansprüche und Eintrittstermin unter Chiffre ZR 6159 an Mosse-Annoncen AG., Zürich 23.

Gesucht per sofort oder nach Vereinbarung gutausgewiesener

Hochbauzeichner

mit Praxis zur Mitarbeit an interessanten Bauaufgaben und zur teilweisen selbständigen Erledigung derselben. Bei Eignung Dauerstelle bei sehr guter Entlohnung. Auf Wunsch 5-Tage-Woche. Offerten unter Chiffre W 63208 G an Publicitas, St. Gallen.

Dach-Unterzug

mit der

PEPEGA

schweiz. Isolierplatte

erprobt wasserfest
bruchsicher biegsam
dauerhaft billig

PEPEGA zu Isolationszwecken im Baugewerbe vielseitig verwendbar

J. HAUSER, KREUZLINGEN TG

Finkernstrasse 1 Tel. (072) 8 40 44

und Depositäre

Verhütet Gasvergiftungen

in Industrie und Gewerbe durch Anwendung zweckentsprechender

GASSCHUTZGERÄTE

FEGA-WERK

ZÜRICH Albisriederstr. 190 Tel. (051) 52 00 77



Baureklamen

P. Girsperger

Zürich-Enge Bodmerstr. 3 Tel. 27 76 19



Pneumatische oder hydraulische Zylinder und Ventile

sind im Preise ganz günstige Apparate zum Öffnen und Schliessen von Türen, Fenstern, Oberlichtern usw. sowie auch praktische Helfer im Bauwesen. — Unterbreifen Sie uns Ihre Probleme und verlangen Sie Offerte mit Prospektmaterial.

SCHÖNHOLZER AG. Endex - Pressluft - Hydraulik
Zeughausgasse 12 BERN Tel. (031) 2 32 79

Sammeln Sie Briefmarken

Prominente Persönlichkeiten und Geistesarbeiter pflegen und schätzen dieses Hobby als beste Erholung. Verlangen Sie heute noch das vorzügliche illustrierte Buch: «Wie man Briefmarken sammelt», 180 Seiten, Fr. 4.20.



Pro-Juventute-Marken sind dankbar! 50 verschiedene: Fr. 5.—; 75 versch.: Fr. 8.—. Müller-Prospekt «Tips für Markensammler», 40 Seiten illustriert, gratis und franco!

Marken-Müller Basel
Aeschenhof Gegründet 1922



Bauamt II der Stadt Zürich

Beim Hochbauinspektorat der Stadt Zürich wird mit Dienstantritt so bald als möglich gesucht

Architekt oder Hochbautechniker

Erfordernisse: Ausweise über abgeschlossene Fachausbildung und bisherige Tätigkeit, Befähigung im Entwurf und in der Werkplanbearbeitung von Neu- und Umbauten, Organisationstalent, Gewandtheit im persönlichen Verkehr und schriftlichen Ausdruck.

Alters- und Hinterbliebenenversicherung.

Handschriftliche Anmeldung mit Angabe der Personalien, des Bildungsganges, der bisherigen Tätigkeit und des Gehaltsanspruches sind unter Beilage von Zeugnisabschriften und Foto bis 20. April 1957 an den Vorstand des Bauamtes II, Postfach Zürich 1, zu richten.

Persönliche Vorstellung nur auf besondere Einladung.
Zürich, den 6. April 1957.

Der Vorstand des Bauamtes II.

Gesucht für eine unserer Kraftwerkbaustellen erfahrene Ingenieure oder Techniker als

Bauführer

und

Hilfsbauführer

Abwechslungsreiche, gut bezahlte Tätigkeit.

Ausführliche Offerten erbeten an Firma



W. J. Heller AG., Bauunternehmung, Bern, Schlosstrasse 131.

Gesucht auf Platz Schaffhausen junger, tüchtiger

Eisenbetonzeichner

Gute Entlohnung, Arbeitszeit nach Uebereinkunft, interessante Bauaufgaben. Offerten unter Chiffre OFA 5835 Sch an Orell Füssli-Annancen AG., Schaffhausen.

Ingenieurbüro sucht Zeichner zur Ausführung von

Eisenbetonplänen

in Heimarbeit (Stadt Zürich). Offerten unter Chiffre ZP 6087 an Mosse-Annancen AG., Zürich 23.

Tüchtiger Maurer

(evtl. zu zweien), **sucht Saisonarbeit**
Noch kein Pass vorhanden. Bei rechtem Lohn ist Höchstleistung gesichert. Offerten sind zu richten an **Di Tore Luigi**, Muratore, Isernia (Italien).

Junger Mann (mit Auslandsaufenthalt) **sucht Lehrstelle oder Volontariat** als

Hochbauzeichner

auf dem Platze Zürich. **Wolf Wagschal**, Pavillonweg 1a, Bern.

Junger Dipl. Bauingenieur ETH/S.I.A.

selbständiger Statiker mit Praxis in Eisenbeton, sprachengewandt, **sucht sich zu verändern**. Offerten mit Angabe des Tätigkeitsgebietes sind zu richten unter Chiffre ZB 6101 an Mosse-Annancen AG., Zürich 23.

Bau-Ingenieur

mit mehrjähriger Praxis im Beton- (auch Spannbeton), Holz- und Stahlbau auf Ingenieurbüros in Zürich, vollkommen selbständig, **sucht Halbtagsstelle** in einem Ingenieurbüro im Raume Rheintal-St. Gallen-Bodensee. — Offerten unter Chiffre ZB 691 an Mosse-Annancen AG., Zürich 23.

Bautechniker

26 Jahre, in ungekündigter Stellung, **sucht sich zu verändern**. Reiche Erfahrungen im Planen und Detaillieren, Ausschreibung und Bauführung. Winterthur-Zürich bevorzugt. Angebote an **Karlheinz Pfrang**, Leimen/Heidelberg, Oberestr. 11 (Deutschland).

Junger, deutscher

Tiefbau-Ingenieur H.T.L.

sucht Anfangsstellung zum 15. Juli. **J. Zimolong**, München 2, Dachauerstrasse 108, 2. Aufg.

Junger Tiefbautechniker

z. Zt. im Ingenieur-Büro tätig, **sucht auf 1. od. 16. Juni Stellung** in einer mittelgrossen Bauunternehmung im Raume Basel oder Zürich. Offerten unter Chiffre U 52 607 Q an Publicitas AG., Basel.

Ueberlastet?

Dipl. Bautechniker übernimmt für Sie **Kostenvoranschläge und Abrechnungen** (evtl. auch Werkpläne). Offerten sind erbeten unter Chiffre ZN 713 an Mosse-Annancen AG., Zürich 23.

Erfahrener Baufachmann

empfiehlt sich für die **Ausführung von Submissionsunterlagen, Kostenvoranschlägen, Bauführungen, Ausmassen, Abrechnungen etc.** von Neu- und Umbauten, für Wohn-, Schul-, Verwaltungs-, Geschäfts- und Industriebauten zu günstigen Bedingungen, Zürich. Offerten unter Chiffre ZF 720 an Mosse-Annancen AG., Zürich 23.

Jüngerer Architekt

(Mitglied des S. I. A.) in ungekündigter Stellung, an absolut selbständiges, genaues und fleissiges Arbeiten gewöhnt, tadellose Umgangsformen mit Bauherrschaft, Behörde und Unternehmen, **sucht neuen Arbeitskreis** in St. Gallen oder naher Umgebung. Wünschenswert ist eine Lebensstellung mit der Möglichkeit einer späteren Geschäftsübernahme oder Partnerschaft.

Zuschriften erbeten unter Chiffre R 50 677 G an Publicitas, St. Gallen.

Deutscher, 28 Jahre, sucht Stellung als

Bauingenieur

3 Jahre Praxis auf allen einschlägigen Gebieten. **Erwin Müller, München 13, Nordendstrasse 15/II (Deutschland).**

Dipl. Tiefbautechniker

mit Büro- und Bauplatzpraxis sucht Stelle in grösserer Strassen- oder Tiefbauunternehmung. Offerten u. Chiffre M 3209 Y an **Publicitas, Zürich.**

Junger, tüchtiger

Bauzeichner-Bauführer

mit mehrjähriger Praxis auf Arch.- und Ing.-Büro sucht interessante Stelle auf gut beschäftigtes Arch.-Büro oder Baugeschäft für Büro- u. Bauplatztätigkeit. Offerten mit Angabe über Arbeitsgebiet sind erbeten unt. Chiffre ZH 6142 an Mosse-Annoncen AG., Zürich 23.

Junger Bauzeichner

mit Praxis in Büro und auf Bauplatz, sucht Stelle auf 1. Juni 1957. Offerten unter Chiffre ZA 6120 an Mosse-Annoncen AG., Zürich 23.

Junger, initiativer

Tiefbau-Techniker

sucht auf Frühjahr 1957 Stelle in Ingenieurbureau (Eisenbeton). Genf und Umgebung bevorzugt. Offerten unter Chiffre ZU 6119 an Mosse-Annoncen AG., Zürich 23.

Tüchtiger, erfahrener

BAUFÜHRER

sucht Stelle per sofort in Ingenieur- oder Architekturbüro für grössere Bauaufgaben. Nähe Zürich bevorzugt. Offerten unter Chiffre ZW 6118 an Mosse-Annoncen AG., Zürich 23.

Ein Hoch- und Tiefbauunternehmen mit Sägerei, Zimmerei und Schreinerei in ländlicher Gegend bietet einem jungen und initiativen

kaufm. Angestellten

einen selbständigen Aufgabenbereich (Lohnbuchhaltung, Nachkalkulation, Rapport- und Abrechnungswesen usw.). Wir bitten Bewerber für eine Dauerstelle mit guten Entwicklungsmöglichkeiten um ihre Offerte mit Angabe der Gehaltsansprüche und dem frühesten Eintrittstermin. **H. & R. Santschi, Treuhandbüro, Thun.**

Zu verkaufen evtl. zu vermieten

Wegen Erstellung eines Neubaus sind wir in der Lage, unsere

LAGERSCHUPPEN

per sofort zu verkaufen oder zu vermieten.

Es handelt sich um zwei ehemalige Armeebaracken von $30,8 \times 7,18 \times 3,80$ m hoch. Die Baracken stehen auf gemietetem Grund an der Flurstrasse/Altstetten. Der Vermieter ist bereit, einen evtl. Käufer in einen dreijährigen Mietvertrag aufzunehmen.

Interessenten wollen sich melden bei **Wagner & Co., Papierwarenfabrik, Löwenstrasse 27/29, Zürich.**

AMAG VW-Werkstättegebäude an der
Ueberlandstrasse
Am Bau beteiligte Firmen

JÄGGI AG. BRUGG

HOCH- UND TIEFBAU

Ausführung der
Holzfenster



Gips- und
Maler-
Genossenschaft
Zürich

Zürich 9/47 Flurstr. 110
Tel. 52 14 88

Zu verkaufen

mittelgrosses, gut eingerichtetes

BAUGESCHÄFT

im Kanton Zürich, unweit Winterthur. Belegschaft 30 bis 40 Mann. Erforderliches Kapital Fr. 150 000.—

Ernsthafte Interessenten belieben sich zu melden unter Chiffre ZS 6123 an Mosse-Annoncen AG., Zürich 23.

Auf Abbruch zu verkaufen:

REITHALLE

in Holzkonstruktion mit Ziegeldach, Ausmass 20 m mal 50 m. Pauschalangebote sind bis zum 31. Mai 1957 an die unterzeichnete Amtsstelle zu richten, welche auch weitere Auskunft erteilt.

Zofingen, den 4. April 1957.

Bauverwaltung Zofingen

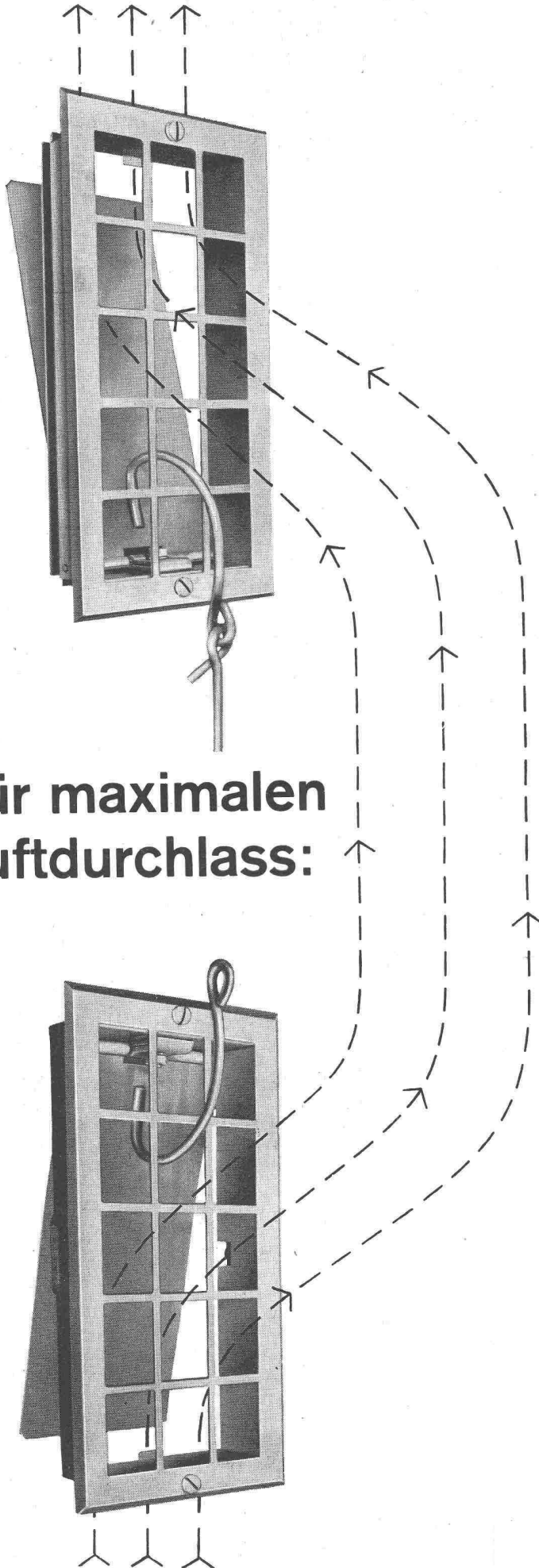

Für maximalen
Luftdurchlass:

Egro

Ventilationsklappe

Denkbar einfachste Konstruktion
Nur zweiteilig: Rahmen und Gitter mit Regulierklappe
Maximaler Luftdurchlass, deshalb kleine Aussenmasse
Gleiches Modell für Luft-Eintritt und -Austritt
Obere Klappe mit Zugstange regulierbar

Lieferbar in folgenden Grössen:

Kastenmasse:	Luftdurchlass:
10/21 cm	150 cm ²
13/21 cm	200 cm ²
16/21 cm	250 cm ²
16/25 cm	300 cm ²

Gitter crème emailiert, Rahmen schwarz gestrichen

ZÜRCHER ZIEGELEIEN

Talstrasse 83 Tel. (051) 23 87 00 Postfach Zürich 1